

DELABIE



SANTÉ

2023/2024

DELABIE

PRIX PUBLICS INDICATIFS HT
DU 01/01/2023 AU 31/12/2023

Des variations de prix sont susceptibles
d'être appliquées sur ce tarif

CONTACTS

SIÈGE SOCIAL ET SITE DE PRODUCTION

18, rue du Maréchal Foch
80130 Friville
FRANCE

DELABIE BENELUX

Bergensesteenweg 106 A, bus 5
1600 Sint-Pieters-Leeuw
BELGIQUE

Tel. +32 2 882 21 41

delabiebenelux.com

SERVICE COMMANDE

Tel. +32 2 882 32 00
order@delabiebenelux.com

CONSEIL COMMERCIAL AIDE À LA PRESCRIPTION

Tel. +32 2 315 01 14
commercial.advice@delabiebenelux.com

CONSEIL TECHNIQUE & SAV

Tel. +32 2 882 32 04
sav@delabiebenelux.com

ISO 9001 Certification
ISO 9001 : 2015
du système de management
de la qualité



ACS

Attestation de Conformité Sanitaire.
Tous nos produits sont conformes
à la directive CPDW, à l'arrêté
du 29/05/1997 modifié, et à la circulaire
du Ministère de la Santé DGS/SD7A2002
N° 571 du 25/11/2002.

delabiebenelux.com

des fonctionnalités à votre service



ADAPTÉ À UNE UTILISATION SUR TABLETTES
ET SMARTPHONES

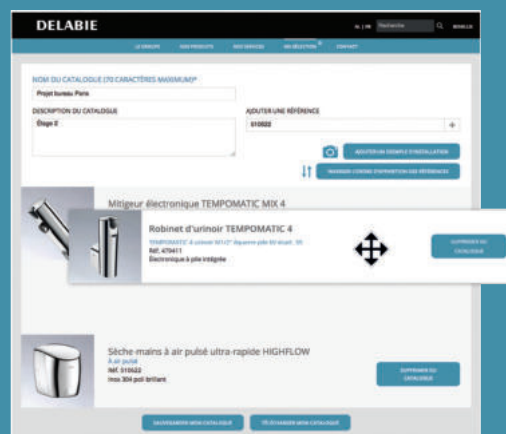

CRÉATION DE CATALOGUES PERSONNALISÉS

Créez votre propre catalogue à partir de **vos** sélection
produits.

Vous pouvez le **personnaliser** en lui donnant un nom,
un descriptif, en choisissant l'ordre d'apparition des
produits et en ajoutant des photos de mises en situation.

Ce catalogue est ensuite disponible en formats **Word**,
PDF et **Excel**.

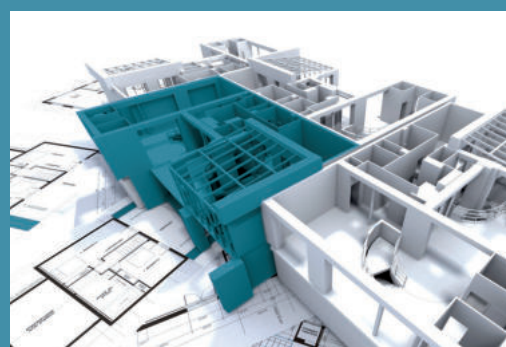

BIM : LES INCONTOURNABLES DELABIE DISPONIBLES

Afin de répondre aux exigences de la technologie BIM,
les références incontournables de DELABIE
ont été modélisées.

Les 3 formats **REVIT**, **IFC** et **ARCHICAD**
sont téléchargeables à partir de la fiche produit
ou du datashare.

Retrouvez la liste des références disponibles en format
BIM dans la rubrique **Nos services - Fichiers BIM**.



TRENDS LE MAG' : LA RUBRIQUE DES TENDANCES DESIGN

Naviguez dans le magazine « Trends by DELABIE »
destiné à tous les passionnés par le Design, le « Beau ».

Découvrez les 4 univers Trends avec des présentations
de grands projets internationaux, des cahiers
de tendances ainsi que des interviews de designers
et d'architectes de grands renoms qui parlent
de leurs réalisations et leurs passions.



FILTRES TERMINAUX ANTI-LÉGIONELLES ET ANTI-TOUS GERMES..... 15



ROBINETTERIE DE LAVABO..... 25



ROBINETTERIE D'ÉVIER..... 59



ROBINETTERIE MURALE POUR LAVABO ET ÉVIER..... 81

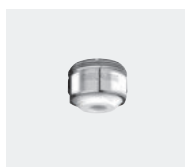

COMMANDE AU PIED OU GENOU & ACCESSOIRES..... 97



ROBINETTERIE DE DOUCHE..... 109

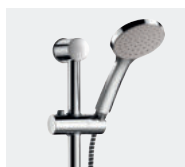

ACCESSOIRES DE DOUCHE..... 141



LAVE-BASSINS & WC..... 151



APPAREILS SANITAIRES..... 185



ÉQUIPEMENTS DE SÉCURITÉ..... 199

PIÈCES DÉTACHÉES, CERTIFICATIONS

INDEX DES RÉFÉRENCES..... 207



DELABIE

ON
OFF
COLD
HOT

Solutions aux contraintes des établissements de santé et maisons de retraite

4**MAÎTRISE DE LA PROLIFÉRATION BACTÉRIENNE
RÉGLEMENTATIONS SUR LA QUALITÉ DE L'EAU****8****SOLUTIONS DELABIE POUR LA MAÎTRISE DE LA PROLIFÉRATION BACTÉRIENNE****10****SOLUTIONS DELABIE POUR SUPPRIMER LES RISQUES DE BRÛLURE****12****SOLUTIONS DELABIE POUR L'AISANCE, LE CONFORT ET L'ERGONOMIE****13****SOLUTIONS DELABIE POUR ÉCONOMISER L'EAU ET L'ÉNERGIE**

Étapes du développement du biofilm sur une surface

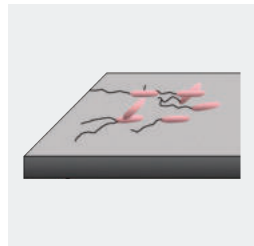

1 : Adhésions des cellules

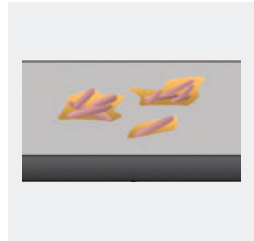

2 : Adhésions irréversibles des cellules



3 : Maturation I du biofilm

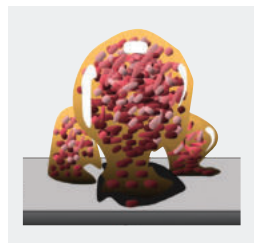

4 : Maturation II du biofilm

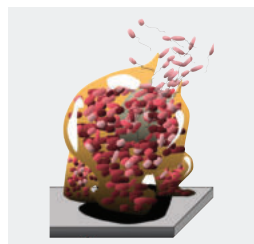

5 : Détachement cellulaire

Source : Chinks in the Armor of Bacterial biofilms Monroe D PLoS Biology Vol. 5, No. 11, e307 doi: 10.1371/journal.pbio.0050307/D. Davis.

MAÎTRISER LE BIOFILM

Naturellement présent dans les robinetteries et canalisations, le biofilm est un ensemble de microorganismes (bactéries, algues, champignons...) adhérant entre eux et se déposant sur des surfaces généralement en contact avec l'eau et marqué par la sécrétion d'une matrice adhésive et protectrice (slime).

De nombreuses études ont démontré que quelques soient les matériaux utilisés (cuivre, C-PVC, Inox, Polypropylène...), le biofilm se forme systématiquement au bout de quelques semaines ou quelques mois même sur des matériaux biocides.

99,5 % des bactéries présentes dans ces installations sont emprisonnées dans le biofilm où elles trouvent un milieu favorable à leur prolifération (eau, température, nutriments...).

Si les conditions sont favorables, ces bactéries se multiplient et forment des agrégats qui peuvent facilement se décrocher et contaminer l'ensemble du réseau.

Le biofilm est impossible à éradiquer, sa croissance peut néanmoins être maîtrisée.

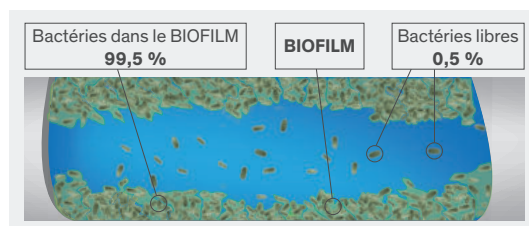

LUTTER CONTRE LES BACTÉRIES LIÉES À L'EAU

C'est la priorité des établissements de santé qui abritent de nombreuses sources de germes comme les virus et bactéries.

Deux catégories de bactéries liées à l'eau sont responsables des infections liées aux soins :

- les bactéries de réseau se développant au contact de l'eau : les *Legionella spp.*
- les bactéries de point de puisage (robinetterie) se développant au contact air/eau : les *Pseudomonas aeruginosa*, *Mycobacterium Avium*, *Mycobacterium Xenopi*...

Ces deux types de bactéries étant très différents, la surveillance bactériologique doit être adaptée.

LA LÉGIONELLE

Cette bactérie vit naturellement dans les eaux douces et les milieux hydriques artificiels.

Pour un développement optimal, la légionelle a besoin principalement de 2 éléments :

- une eau à température comprise entre 25°C et 45°C.
- une eau stagnante en présence d'autres microorganismes susceptibles de fournir les nutriments que son métabolisme n'est pas capable de produire, en complément du tartre ou d'éléments de corrosion.

La contamination de l'homme se fait par voie respiratoire (inhalation d'eau contaminée diffusée en aérosols) et peut être à l'origine d'une forme grave d'infection pulmonaire : la légionellose.

1328
cas de Légionellose en France

Source : Chiffres 2020, Institut de veille sanitaire (INVS)

SURVEILLANCE DES LÉGIONELLES

La France, l'Allemagne, le Royaume-Uni, la Belgique, les Pays-Bas et la plupart des pays d'Europe ont des réglementations précises en matière de surveillance bactériologique des réseaux d'eau.

Ces réglementations ont un socle commun (bouclages, températures d'eau chaude, etc.) mais elles ont aussi des aspects spécifiques dont devraient s'inspirer les autres pays.

Dans la majorité des pays européens, il est obligatoire de veiller à la qualité bactériologique de l'eau du réseau, par des prélèvements et analyses réguliers. Cependant, les modalités de cette surveillance et les suites données aux résultats diffèrent.

En France, la recherche des légionelles est obligatoire. L'arrêté du 1^{er} février 2010 prévoit trois niveaux de surveillance et des protocoles de prélèvement. Depuis le 1^{er} janvier 2012, l'obligation de surveillance s'est étendue à tous les ERP.

L'Allemagne et la Belgique ont adopté les mêmes seuils que la France, tandis que le Royaume-Uni et les Pays-Bas sont plus stricts : ils procèdent à des tests complémentaires au-delà de 100 Unités Formant Colonie par litre (UFC/L) et déclenchent une procédure curative au-delà de 1 000 UFC/L.

Niveaux de surveillance des *Legionella spp.* :

Niveau cible	< 1000 U.F.C/L
Niveau d'alerte	> 1000 U.F.C/L
Niveau inadmissible	10 000 U.F.C/L

U.F.C/L : Unités Formant Colonie/Litre (réglementation française)

Pour les patients à haut risque dans les hôpitaux (immunodéprimés sévères), l'eau soutirée au point de puisage doit viser en permanence l'absence de *Legionella spp.* (< 250 U.F.C/L).

PSEUDOMONAS AERUGINOSA

C'est le **troisième germe à l'origine des cas d'infections liées aux soins** (8,4 % des cas notifiés en France).

Le *Pseudomonas aeruginosa* a besoin de deux éléments pour se développer :

- une eau à température comprise entre 4°C et 42°C (prolifération optimale entre 30°C et 37°C).
- la possibilité de réaliser des mécanismes d'oxydation.

La transmission de *Pseudomonas aeruginosa* se fait par les mains du personnel soignant et par des équipements médicaux infectés.

Les interventions médicales invasives représentent un risque élevé de transmission de ce type d'agents infectieux.

Il existe plusieurs niveaux de contamination par du *Pseudomonas aeruginosa*.

Développement du *Pseudomonas aeruginosa* dans le bec

Ayant besoin du mélange air-eau pour pouvoir se développer, les *Pseudomonas aeruginosa* contaminent plus particulièrement le bec des robinetteries.

Le biofilm, les recoins et les cavités des parois internes du bec les protègent des traitements et favorisent énormément leur prolifération.

Les *Pseudomonas aeruginosa* trouvent toutes les conditions nécessaires à leur développement et peuvent ainsi facilement proliférer pour s'installer ensuite durablement dans les robinetteries.

Le nettoyage des brise-jets et du bec, même régulier, est inefficace.

Développement du *Pseudomonas aeruginosa* dans les flexibles et tuyauteries

Une fois installés dans le biofilm des robinetteries et si aucune solution sérieuse n'est mise en place, les *Pseudomonas aeruginosa* continuent leur développement et colonisent progressivement l'intérieur des flexibles et des canalisations.

À cette étape, il est strictement impossible d'éradiquer le *Pseudomonas aeruginosa* qui devient alors une menace pour l'ensemble du réseau d'eau.

SURVEILLANCE DES PSEUDOMONAS AERUGINOSA

Un groupe de travail, réuni sous l'égide du ministère chargé de la santé, a rédigé en 2005 le guide technique de "*L'eau dans les établissements de santé*" afin d'aider ces établissements à mettre en œuvre une démarche globale de gestion de la qualité de l'eau.

Ce guide de bonnes pratiques a pour objet d'**identifier et évaluer les risques sanitaires liés à l'eau et notamment aux *Pseudomonas aeruginosa*, ainsi que de déterminer les moyens à mettre en œuvre pour limiter ces risques.**

Le guide technique recommande de réaliser un contrôle trimestriel sur les points considérés comme représentatifs de la qualité de l'eau distribuée. Il précise aussi les niveaux de surveillance de la bactérie.

Le *Department of Health & Social Care (DHSC)*, ministère de la Santé du Royaume-Uni, s'est aussi penché sur la contamination des robinetteries et réseaux par cette bactérie.

Le *Guide Technique britannique de 2016* et le *Guide des bonnes pratiques* portant sur les bactéries liées à l'eau (HTM 04-01) définissent les modes opératoires obligatoires pour rechercher la présence des deux germes et évaluer au mieux le niveau de contamination de l'eau.

Pour le *Pseudomonas aeruginosa*, des mesures sont engagées dès que le niveau d'alerte est atteint, c'est-à-dire comme en France au-delà de 1 UFC/100 mL.

En Allemagne, dans le cadre de la surveillance de la présence de *Pseudomonas aeruginosa*, les hôpitaux et autres établissements de santé doivent réaliser des prélèvements 2 fois par an. Le niveau satisfaisant est de 0 UFC/100 mL.

4,1 millions
de cas d'infections liées
aux soins en Europe dont
37 000
mortels

3^{ème} germe
à l'origine des cas
d'infections liées aux soins
soit **8,4 %**
des cas notifiés en France

Source : Chiffres 2017,
Institut de veille
sanitaire (InVS)

Niveaux de surveillance des *Pseudomonas aeruginosa* :

Niveau satisfaisant	< 1 U.F.C./100 mL
Niveau inadmissible	> 1 /100 mL

U.F.C./mL : Unités Formant Colonie/mLitre (réglementation britannique)

Il est clairement avéré qu'une simple désinfection des systèmes de distribution d'eau (chaude et froide) s'avère inefficace contre les biofilms établis. C'est pourquoi il faut privilégier des robinetteries pouvant être facilement démontées afin d'en faciliter le nettoyage interne et ainsi éliminer le biofilm et les bactéries qu'il renferme.

Les établissements de santé doivent donc établir des protocoles de nettoyage ponctuels.

Plus d'informations sur les solutions DELABIE page 8.



Les bactéries formant des biofilms à la surface de certains matériaux sont à l'origine d'un tiers des infections liées aux soins.

D'après une étude de l'InVS (Institut de Veille Sanitaire français) datant de 2012 et reconduite en 2017, un patient hospitalisé sur vingt (5 %) contracte une infection dans l'établissement où il est soigné. Cela représente environ 125 500 infections par an, qui seraient la cause directe de 2 600 décès en Belgique en 2009 (source : *centre fédéral d'expertise des soins de santé, 2010*).

Le *Centre européen de prévention et de contrôle des maladies* (ECDC) évalue que les infections liées aux soins touchent 4,1 millions de patients chaque année et seraient

responsables de 37 000 décès annuels dans l'Union Européenne (source : *Centre européen de prévention et de contrôle des maladies, 2013*).

N'oublions pas que les établissements non hospitaliers recevant du public (ERP) sont également des lieux à hauts risques. En effet, selon les statistiques établies par l'*Institut de Veille Sanitaire (InVS) français* : 47 % des cas de légionellose détectés en 2019 sont liés à la fréquentation d'hôtels, de résidences de tourisme, de campings, de piscines et de stades contre 11 % liés à la fréquentation d'établissements de santé (hôpitaux, maisons de retraite, etc.).

RÉGLEMENTATIONS EUROPÉENNES SUR LA QUALITÉ DE L'EAU



Stagnation interdite

Purge régulière

Selon les textes réglementaires français, allemand, néerlandais et anglais, la stagnation de l'eau (dans l'installation sanitaire et les robinetteries) favorise fortement la contamination bactérienne. La norme européenne NF EN 806-5 exige que les parties de l'installation rarement utilisées soient rincées par des chasses à intervalles réguliers. L'intervalle préconisé est d'une fois par semaine.

Tous les ERP sont concernés, notamment les écoles et administrations pendant les vacances scolaires, les campings hors saison, les chambres d'hôpital non occupées, etc.



Bypass interdit

La directive allemande d'avril 2013, *Hygiene in Trinkwasser-Installationen VDI/DVGW 6023*, exige, quant à elle, des actions de vidange au-delà de 72 heures de stagnation dans l'installation sanitaire (ce qui implique également les réservoirs WC).

À noter que l'eau contenue dans les bypass n'est pas suffisamment renouvelée. Ils sont donc interdits. Dans le cas de non-utilisation d'une installation pendant plus de 72 heures, des processus rigoureux sont prévus. DELABIE considère cette exigence comme une avancée et propose des solutions techniques pour y répondre (voir ci-contre : robinetteries électroniques).



Mesure de la pression

« La directive allemande exige des actions de vidange au-delà de 72 heures de stagnation. »

Sous-dimensionnement

La réglementation allemande interdit formellement le sur-dimensionnement des canalisations, qui favorise la prolifération bactérienne en réduisant la vitesse de passage de l'eau.

DELABIE va dans le même sens, en proposant de diminuer légèrement le diamètre des canalisations, pour augmenter la vitesse de l'eau jusqu'à 2 m/sec (quand en France, le DTU recommande 1,5 m/sec).

Sans générer de nuisance sonore, cette mesure empêche le développement excessif du biofilm et aide donc à réduire les risques de contamination.



Mesure de la température

« Le sur-dimensionnement des canalisations est interdit. »



Formation des gestionnaires

Formation

Bien connaître les problématiques liées à la prolifération bactérienne dans les réseaux d'eau permet de limiter les risques de contamination.

Si le législateur français ne s'est pas encore inquiété de la formation des gestionnaires de réseau d'eau, celle-ci est encadrée et suivie en Allemagne (avec trois niveaux de formation, selon le degré de responsabilités) et au Royaume-Uni (avec la vérification de l'adéquation des programmes de formation du personnel par le *Water Safety Plan*).

« La formation des gestionnaires contribue à la maîtrise de la prolifération bactérienne. »

Démontage des robinetteries

Parmi les mesures de prévention, le NHS (*National Health Service*) recommande vivement l'usage de robinetteries aisément démontables, pour un nettoyage interne régulier ; une intervention mécanique qui s'avère efficace pour éliminer le biofilm.

Bouclage

Le bouclage jusqu'au point de puisage n'est pas recommandé. Il double les longueurs des piquages et donc des volumes d'eau contenus.

La surface du biofilm qui se voit donc multipliée crée, par conséquent, un risque de développement bactérien plus important. Cela rend difficile le maintien d'une température élevée en tous points du bouclage. Enfin, le volume d'un piquage peut alors difficilement être inférieur à 3 litres (voire 1 litre selon le pays). En effet, si la température de l'eau circulant dans un bouclage est inférieure à 50°C ou 55°C (selon le pays), ce volume d'eau doit être intégré dans le calcul des 3 (ou 1) litres maximum autorisés.

« Le bouclage jusqu'au point de puisage n'est pas recommandé. »

Systèmes de building management

Contrairement à certaines idées reçues, aucune réglementation européenne n'impose l'utilisation des systèmes de building management. Ils sont compliqués, lourds à gérer, extrêmement onéreux et n'affranchissent pas des responsabilités en cas de problème.

AVANTAGES SPÉCIFIQUES DELABIE

DELABIE est particulièrement impliquée dans la lutte et la prévention du développement bactérien. L'entreprise conçoit sans cesse de nouveaux produits pourvus de dispositifs uniques.

Robinetteries adaptées

DELABIE propose des robinetteries à **faible contenance d'eau**, ayant des **surfaces lisses** en contact avec l'eau, des robinetteries **déclipsables**, équipées de flexibles à passage d'eau réduit afin de limiter considérablement le risque de développement bactérien. *Plus d'informations page 8.*

Robinetteries électroniques

Les modèles DELABIE sont équipés d'un programme de rinçage périodique. Une **purge automatique** se déclenche toutes les 24 heures après la dernière utilisation, empêchant la stagnation de l'eau et donc la prolifération des bactéries.

De même, DELABIE a développé une **électrovanne antistagnation (brevet)**. Contrairement à tous les modèles du marché, qui comportent des zones de stagnation permanente, l'eau est renouvelée intégralement dans l'électrovanne DELABIE. *Plus d'informations page 26.*

Grâce à ces caractéristiques, les robinetteries automatiques DELABIE sont les seules à garantir un renouvellement complet et périodique de l'eau dans toutes les parties internes, écartant tout risque de prolifération bactérienne. Ce sont donc les seules qui permettent de respecter la norme européenne NF EN 806-5.



Électrovanne antistagnation

Mitigeurs thermostatiques

Afin de limiter le risque de développement bactérien (Légionelles etc.), les ERP doivent distribuer de l'eau à plus de 55°C en Belgique et à plus de 60°C aux Pays-Bas. Pour écarter tout risque de brûlure, tous les mitigeurs thermostatiques DELABIE sont équipés de **dispositifs de sécurité spécifiques**.

Ils sont livrés avec une butée de température engagée d'usine.

La gamme de mitigeurs thermostatiques centralisés PREMIX permet au gestionnaire de maintenir des températures réglementaires dans le réseau d'eau tout en garantissant la sécurité de ses usagers. *Plus d'informations page 149.*

La **prévention des brûlures** peut également être prévue directement au point de puisage grâce aux gammes de mitigeurs et colonnes de douche SECURITHERM.

Les mitigeurs thermostatiques PREMIX et SECURITHERM assurent une coupure d'eau chaude en cas de coupure d'alimentation en eau froide.

Systèmes de WC à chasse d'eau directe, sans réservoir

L'intérieur des réservoirs des WC est couvert de biofilm. La surface importante des parois et la stagnation de l'eau font du réservoir un élément de risque majeur de prolifération des bactéries : elles peuvent se propager dans l'installation sanitaire. **Par la suppression des réservoirs WC, les systèmes à chasse directe DELABIE éliminent le risque de prolifération bactérienne.** *Plus d'informations pages 159-161.*

Système de chasse d'eau WC sans réservoir

- ▶ pas d'eau en stagnation
- ▶ pas de développement bactérien

Les robinetteries automatiques DELABIE sont les seules à garantir un **renouvellement complet et périodique de l'eau** dans toutes les parties internes.

Exigence de la norme NF EN 806-5

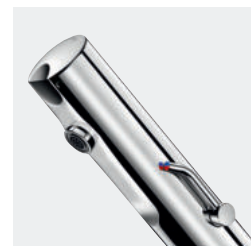

TEMPOMATIC MIX 4
Purge automatique
Électrovanne antistagnation

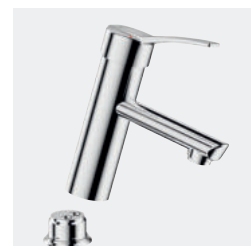

BIOCLIP
Mitigeur déclipsable



PREMIX
Maintien de la température du réseau
Sécurité antibrûlure



TEMPOFLUX 3
Chasse d'eau directe sans réservoir



SOLUTIONS DELABIE POUR LA MAÎTRISE DE LA PROLIFÉRATION BACTÉRIENNE

LE CONCEPT BIOSAFE

La contamination des robinetteries par les *Pseudomonas aeruginosa* se situe principalement au niveau terminal c'est-à-dire à l'intérieur du bec. Ainsi, cette partie de la robinetterie doit faire l'objet d'une attention particulière afin de limiter le développement bactérien. Pour cela, DELABIE développe des robinetteries spécifiques permettant la mise en place d'actions préventives et si nécessaire, d'actions curatives en cas de contamination.



Après 2 ans d'utilisation



Après 10 ans d'utilisation

Intérieur d'une robinetterie sans protocole de nettoyage



Élimination du biofilm
Robinetterie remise à neuf

Intérieur d'une robinetterie avec protocole de nettoyage ponctuel



Faible volume d'eau en stagnation

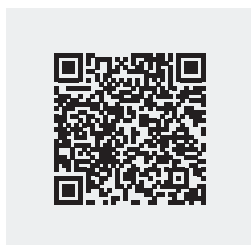

Retrouvez nos solutions BIOSAFE en vidéo

Robinetterie déclinable BIOCLIP pour nettoyage/désinfection

Les robinetteries de la gamme BIOCLIP permettent l'adaptation de becs spécifiques et/ou le nettoyage interne complet - seul moyen d'éliminer en profondeur le biofilm - afin de lutter efficacement contre le développement bactérien.

• Mitigeur à bec déclinable BIOCLIP

Robinetterie livrée avec 1 bec jetable, à compléter au choix avec :

- Becs Inox : le second bec permet de ne pas interrompre l'utilisation lors du nettoyage du premier.
- Becs jetables : chaque bec doit être remplacé périodiquement en fonction des zones d'installation.
- Becs filtrants BIOFIL : ces becs garantissent la distribution d'une eau bactériologiquement maîtrisée.

• Mitigeur déclinable BIOCLIP

Robinetterie entièrement déclinable de son embase afin de répondre aux besoins d'actions curatives et préventives des établissements de santé :

- **Action curative** : la surveillance bactériologique de l'eau en milieu hospitalier (arrêté français du 01/02/2010) impose parfois la mise en place d'actions curatives. En cas de contamination par des *Legionella spp.*, des *Pseudomonas aeruginosa*... les robinetteries sont facilement déclinables par le personnel de maintenance afin de procéder à un nettoyage interne complet.
- **Action préventive** : afin de limiter la prolifération bactérienne dans les robinetteries, il est conseillé de privilégier les actions préventives.

Avec les robinetteries BIOCLIP, les établissements de santé peuvent établir des protocoles de nettoyage complet ponctuels (de tous les 6 mois à tous les 2 ans selon les installations et les services de l'hôpital) afin d'éliminer le biofilm et les bactéries.

Robinetterie à faible volume d'eau en stagnation

Certains mitigeurs DELABIE ont une **conception intérieure spécifique réduisant le volume d'eau en stagnation dans le corps** et limitant ainsi considérablement le risque de développement bactérien.

Robinetterie à intérieur lisse, sans aspérités

Toutes les parties internes de certains modèles de robinetteries DELABIE sont complètement lisses et sans aspérités, limitant ainsi la fixation du biofilm et facilitant son traitement.

Une étude réalisée par le laboratoire français BioPI et le Département Biologique de l'Université Jules Verne à Amiens, démontre qu'en condition statique, **la contamination des robinetteries à corps lisse par du *Pseudomonas aeruginosa* est 14 fois moins importante que celle des robinetteries à corps rugueux.**

Robinetterie automatique à purge automatique

Afin d'agir contre la stagnation d'eau dans les robinetteries, tous les modèles électroniques DELABIE sont équipés d'un programme de rinçage périodique antiprolifération bactérienne.

Une purge automatique d'environ 60 secondes a lieu toutes les 24 heures après la dernière utilisation (programmable sur certains modèles). Ainsi, les bactéries n'ont pas le temps de se développer.

Robinetterie sans clapet antiretour

Intercommunication ECS/EFS impossible
DELABIE a développé un **brevet unique permettant d'obtenir des mitigeurs thermostatiques avec fermeture de l'Eau Chaude et de l'Eau Froide directement sur les arrivées**, rendant parfaitement inutiles les clapets antiretour. Le risque d'intercommunication est définitivement écarté. *Plus d'informations ci-contre.*

Sortie de bec BIOSAFE hygiénique

Conçue en Hostaform®, sa surface intérieure lisse n'offre **aucune adhérence aux impuretés et dépôts de tartre** réduisant ainsi l'apparition et la propagation de bactéries et de germes humides. Elle ne peut être installée que sur une robinetterie déjà limitée en débit afin de garantir une bonne forme de jet, sans éclaboussures. *Plus d'informations page 101.*

Filtration terminale BIOFIL

Les filtres anti-légionelles et anti-tous germes BIOFIL permettent de garantir **une Eau Bactériologiquement Maîtrisée au point d'utilisation** et ainsi protéger la santé de l'utilisateur.

Chaque BIOFIL intègre une membrane en fibres creuses avec un seuil de filtration de l'eau de 0,1 micron nominal. Il fournit ainsi une eau exempte de microorganismes. La protection contre les infections d'origine hydrique est donc totale.

La gamme BIOFIL est composée de filtres robinets et douches murales, douchettes et becs filtrants. *Plus d'informations pages 21 à 23.*

NORME NF MÉDICAL (NF M) DELABIE, EN POINTE DE LA NORME

La création de la NF 077-15, norme spécifique à la robinetterie destinée au milieu médical, entraîne des changements notables dans la conception des mitigeurs mécaniques, thermostatiques et automatiques.

La fin des clapets antiretour

Le principe de fonctionnement actuel des mitigeurs de douche thermostatiques conventionnels n'est plus autorisé par la norme NF Médical.

En effet, le système d'ouverture/fermeture de l'eau situé après le mélange de l'Eau Chaude avec l'Eau Froide est désormais interdit par la NF Médical car il y a un risque élevé d'intercommunication entre les réseaux d'Eau Chaude et d'Eau Froide.

Les clapets antiretour sont censés écarter ce risque mais, tôt ou tard, ils ne sont plus étanches.

La défaillance des clapets antiretour crée inévitablement des conditions favorables au développement bactérien dans les robinetteries.

Ce serait une des raisons majeures de prolifération de légionelles.

Afin d'éviter ce risque, la NF Médical exige que **la fermeture des robinetteries se trouve avant la chambre de mélange**. Plus besoin, dès lors, de clapets antiretour sur les arrivées d'eau.

DELABIE a développé un brevet unique permettant d'obtenir des mitigeurs thermostatiques avec fermeture de l'Eau Chaude et de l'Eau Froide directement sur les arrivées, rendant parfaitement inutiles les clapets antiretour. Le risque d'intercommunication est ainsi définitivement écarté.

Plus d'informations pages 114 et 118.

Flexibles EPDM non autorisés

Afin de répondre aux exigences particulières liées aux conditions d'utilisation en milieu médical, les robinetteries monotrou sur gorge doivent désormais être équipées en tubes cuivre ou de flexibles en PEX ou silicone.

Toutes les robinetteries DELABIE sont équipées de flexibles d'alimentation en PEX. Ces derniers résistent aux chocs thermique et chimique pratiqués dans les Établissements de santé dans le cas de traitement préventif ou curatif contre le développement bactérien. **DELABIE propose également en option des tubes cuivre.**

Plus d'informations page 107.

Aérateurs définitivement bannis

Le document NF Médical précise que les orifices de sortie de robinetterie ne peuvent pas être équipés d'aérateur. En effet, ces derniers créent un mélange air/eau qui accentue le risque de formation d'aérosols. De plus, les fines grilles des aérateurs retiennent les impuretés propices au développement bactérien.

Pour ces raisons, **toutes les robinetteries de la gamme santé DELABIE sont équipées de brise-jet sans tamis** et n'aspirent pas d'air. Mieux encore, certaines robinetteries sont équipées de **sortie libre BIOSAFE**. Plus d'informations page 101.

Encombrement spécifique requis

Afin de favoriser la pose de filtres terminaux et éviter le risque de rétrocontamination des bactéries sur le bec des robinetteries, des minima de hauteur et de longueur de bec sont dorénavant spécifiés.

La plupart des robinetteries DELABIE sont conformes à ces minima.

Retrouvez la liste des robinetteries certifiées ou en cours de certification NF Médical, page 218.

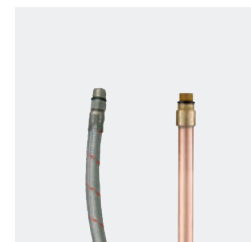

Flexibles PEX ou tubes cuivre



Sortie de bec BIOSAFE

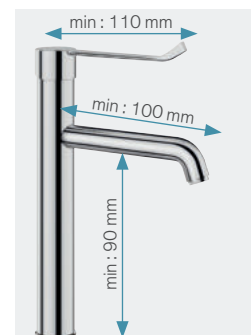

TECHNOLOGIE THERMOSTATIQUE DELABIE Certifié NF Médical

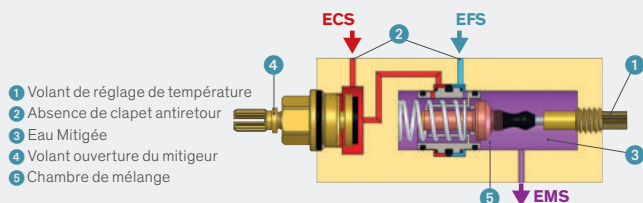

En fermant le volant ④, on ferme l'ECS.
La cellule thermostatique ferme alors l'EFS.
Il n'y a aucun risque d'intercommunication entre l'ECS et l'EFS.

TECHNOLOGIE THERMOSTATIQUE CLASSIQUE Non conforme à la NF Médical

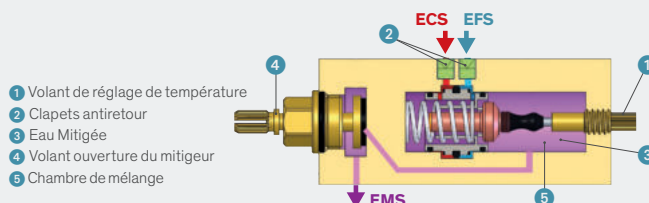

Tôt ou tard, les clapets antiretour sont obstrués par des impuretés provoquant des intercommunications entre l'ECS et l'EFS, responsables de la prolifération bactérienne.



Sécurité antibrûlure

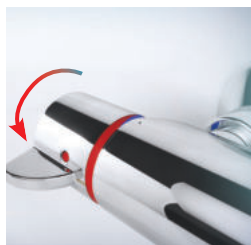

Butée de température

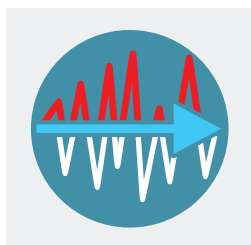

Stabilité de température



Retrouvez nos solutions SECURITHERM en vidéo

SOLUTIONS DELABIE POUR SUPPRIMER LES RISQUES DE BRÛLURE

LE CONCEPT SECURITHERM

Afin de limiter le risque de développement bactérien (*Legionella spp.*, *Pseudomonas aeruginosa* etc.), les établissements de santé doivent produire et distribuer de l'eau plus chaude (arrêté français du 30/11/05).

Le risque de brûlure cutanée s'accroît donc considérablement, notamment pour les personnes hospitalisées, à sensibilité amoindrie, ayant moins de réflexes.

Selon l'Organisation Mondiale de la Santé, l'eau chaude représente une cause importante de brûlures (de 20 à 30 %).

En France, l'eau chaude sanitaire est la 3^{ème} cause de brûlure chez les enfants en bas âge et est responsable de plus de 400 accidents par an aux conséquences parfois très graves.

Les personnes handicapées ou âgées sont particulièrement exposées à ce risque, principalement lorsqu'elles dérèglent par inadvertance la température qu'elles avaient initialement sélectionnée.

Il convient donc de maintenir une température maximale tout en limitant le risque de brûlure par la mise en place de dispositifs de sécurité.

Pour être en conformité avec les arrêtés français du 30 novembre 2005 et du 1^{er} février 2010 (voir pages 4 et 5) et la note d'information de la Direction générale de la santé (DGS) du 15 février 2019, il est nécessaire d'installer des mitigeurs thermostatiques équipés de système de sécurité antibrûlure sur toutes les douches.

Corrélation entre température et risques de brûlure :

À 60°C	Brûlure au 3 ^{ème} degré en 3 sec. en moyenne : 5 sec. pour un adulte, 1 à 2 sec. pour un enfant
À 50°C	Brûlure en 7 sec. - brûlure au 3 ^{ème} degré en 100 sec.

Source : Centre des brûlés, CH St Joseph et St Luc de Lyon (France)

Butée de température maximale

Tous les mitigeurs DELABIE sont livrés avec butée de température maximale. L'utilisateur ne peut pas aller au-delà de la température de la butée ce qui limite les risques de brûlure.

Cette butée est enclenchée pour un gain de temps important à l'installation avec possibilité de modification par l'installateur.

Stabilité de la température

• Mitigeurs thermostatiques SECURITHERM individuels :

La cartouche thermostatique assure une stabilité de température quelles que soient les variations de pression et de débit dans le circuit.

• Mitigeurs SECURITHERM avec cartouche «EP» :

La cartouche à équilibrage de pression (EP) permet de compenser les inéluctables variations de pression dans le réseau afin que la température d'eau en sortie reste parfaitement stable.

Elle évite également la mise en place de régulateurs ou équilibreurs de pression en amont du mitigeur qui sont des appareils

complexes contenant de grosses cavités et plusieurs membranes, sources de niches microbiennes supplémentaires.

Sécurité antibrûlure automatique

La technologie SECURITHERM assure une sécurité automatique et instantanée pour les usagers.

• Mitigeurs thermostatiques SECURITHERM individuels :

En cas d'interruption de l'alimentation en Eau Froide, les mitigeurs thermostatiques se coupent immédiatement sur l'Eau Chaude.

En cas de coupure de l'alimentation en Eau Chaude, ils s'arrêtent également sur l'Eau Froide.

• Mitigeurs SECURITHERM avec cartouche «EP» :

En cas de coupure de l'alimentation en Eau Froide, le débit de l'Eau Chaude des mitigeurs EP est réduit empêchant tout risque de brûlure pour l'utilisateur. En cas de coupure de l'alimentation en Eau Chaude, le débit de l'Eau Froide est également réduit.



Isolation thermique Securitouch

DELABIE met en avant une sécurité accrue pour un confort inégalé grâce à la technologie Securitouch. Le corps des mitigeurs est généralement en laiton chromé. Le métal étant un excellent conducteur thermique, il est possible de se brûler simplement en touchant le mitigeur.

Avec la technologie Securitouch, tout risque de brûlure du patient en touchant le mitigeur ou en se rattrapant à celui-ci en cas de chute ou perte d'équilibre dans la douche est totalement exclu.

- **Mitigeurs thermostatiques SECURITHERM individuels :**

Les mitigeurs thermostatiques SECURITHERM ont été conçus pour qu'il n'y ait pas de conduction thermique le long de leur corps, ce qui empêche tout risque de brûlure en cas de contact.

- **Mitigeurs SECURITHERM avec cartouche «EP» :**

Le corps de certains mitigeurs mécaniques muraux Securitouch EP est isolé de l'eau chaude. Cette dernière circule jusqu'à la cartouche à l'intérieur de petits tubes et n'est donc jamais en contact avec les parois en laiton du corps du mitigeur.

Fonction chocs thermiques

- **Mitigeurs thermostatiques SECURITHERM individuels :**

Ils permettent de réaliser des chocs thermiques à la température d'eau chaude du réseau :

- sans démonter le croisillon pour les modèles bicommandes (*voir ci-dessous*).
- en démontant le levier pour les modèles séquentiels.

- **Mitigeurs SECURITHERM avec cartouche «EP» :**

Certains mitigeurs avec cartouche EP permettent de réaliser des chocs thermiques à la température d'Eau Chaude du réseau sans démontage de la manette ou coupure de l'alimentation Eau Froide. Cette fonctionnalité est également de série sur certains modèles avec cartouche céramique classique (*voir ci-dessous*).



Débloquage de la butée de température pour réaliser un choc thermique : enfoncer simplement le bouton rouge avec un outil pointu.

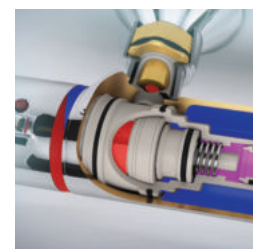

Choc thermique à la température du réseau.

Mitigeur thermostatique Securitouch

Isolation thermique totale

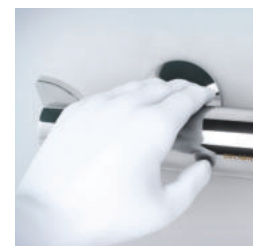

Toucher froid

Mitigeur EP Securitouch

Tube isolé du corps du robinet

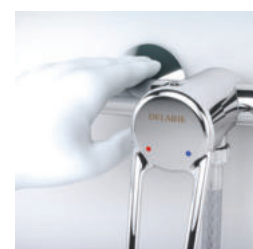

Pas de risque de brûlure

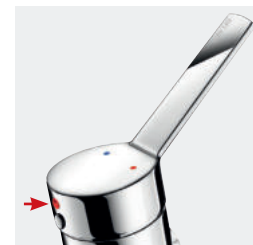

Fonction chocs thermiques



Bec haut :
lavage des mains optimisé

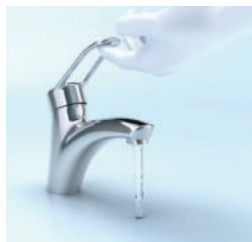

Manette ajourée :
préhension aisée



Croisillon ergonomique



Levier long

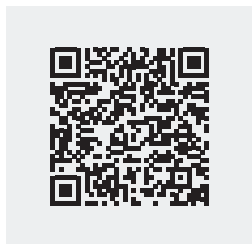

Retrouvez nos solutions Ergonomie
et Accessibilité en vidéo

SOLUTIONS DELABIE POUR L'AISANCE, LE CONFORT ET L'ERGONOMIE

Les robinetteries de lavabo utilisées à la maison n'apportent pas le confort nécessaire aux résidents des établissements de santé et maisons de retraite. Ces robinetteries domestiques sont utilisées pour la petite toilette (visage, dents, etc.) et ne sont pas adaptées pour une toilette complète du corps.

• Encombrement inapproprié

Les résidents des établissements de santé et maisons de retraite sont des personnes malades, affaiblies, âgées ou handicapées physiquement. La robinetterie qu'ils utilisent pour leur toilette doit être adaptée à leur état physique et à l'usage qu'ils en font (la toilette au lavabo nécessitant plus d'aisance). Cela exige des minima en hauteur et en avancée de bec (saillie) afin que la toilette soit optimisée.

• Manque d'ergonomie

Les commandes d'ouverture/fermeture des robinetteries «classiques» ne sont pas conçues pour faciliter la préhension. De même, les commandes de réglage de débit et de température ne sont pas toujours souples. Les résidents des établissements de santé et des maisons de retraite doivent donc faire des efforts conséquents pour les manipuler.

Facilité et confort d'usage

• Encombrement spécifique et adapté : bec haut avec une avancée importante (saillie)

L'encombrement de la robinetterie équipant la chambre d'un patient doit être adapté à ses gestes limités pour lui apporter tout le confort et l'aisance dont il a besoin.

DELABIE propose des robinetteries équipées de bec plus haut et plus long qu'une robinetterie traditionnelle. Elles permettent d'optimiser le lavage des mains et la toilette au lavabo. De plus, une hauteur de goutte importante est indispensable pour ne pas avoir de rétrocontamination des bactéries sur le bec, par éclaboussures sur la bonde ou la vasque du lavabo. Cela permet aussi l'installation de microfiltres terminaux.

• Commandes de manœuvres ergonomiques

DELABIE offre un large choix de commandes ergonomiques afin de répondre spécifiquement aux besoins des différents utilisateurs :

Commandes avec contact manuel :

- Manettes ajourées ou croisillons ergonomiques pour une préhension aisée.
- Manettes pleines alliant design et ergonomie.

Commandes sans contact manuel :

- Leviers Hygiène : ces leviers longs sont spécialement conçus pour les personnels soignants et les patients à mobilité réduite. Ils permettent une commande sans contact manuel avec le poignet, l'avant-bras ou le coude.
- Détection de présence infrarouge : les robinetteries électroniques DELABIE ne demandent aucun effort au patient. L'ouverture et la fermeture sont automatiques par détection de présence (sans contact manuel) pour un confort inégalé.

En plus du confort et de l'aisance qu'elles procurent aux résidents, ces robinetteries à commande sans contact manuel permettent d'éviter la propagation des germes par les mains (hygiène parfaite).

SOLUTIONS DELABIE POUR ÉCONOMISER L'EAU ET L'ÉNERGIE

Les résidents des établissements de santé et maisons de retraite font principalement leur toilette au lavabo au détriment de la douche pour des raisons d'autonomie réduite (personnes affaiblies, âgées, invalides, ayant subi une intervention chirurgicale...). La toilette au lavabo dure plus longtemps (14 à 20 min) que la toilette traditionnelle sous la douche (8 à 10 min en moyenne) et occasionne ainsi une consommation d'eau conséquente.

Consommation d'eau moyenne par jour et par personne :

Consommation domestique :
137 litres par jour et par personne

H Les hôpitaux ou assimilés :
300 à 450 litres par jour et par lit

 Les maisons de retraite ou de repos :
jusqu'à 250 litres par jour et par lit

Source : Centre d'information sur l'eau (CIEAU) Agence de l'Eau Loire Bretagne

Mitigeurs de lavabo mécaniques DELABIE : 45 % d'économie d'eau

Pour la plupart des fabricants de robinetterie du marché, la régulation de débit est réalisée dans la cartouche ou à la sortie des mitigeurs. Ceci crée inévitablement des contre-pressions dans les mitigeurs, entraînant l'intercommunication des fluides eau chaude/eau froide.

Les mitigeurs de lavabo DELABIE à cartouche céramique sont équipés de limiteurs de débit sur les arrivées eau chaude et eau froide, permettant d'obtenir 5 l/min en sortie. L'économie d'eau réalisée est de 45 % et le confort de l'utilisateur est préservé. Cette régulation du débit aux arrivées d'eau et non à la sortie empêche l'intercommunication entre l'eau chaude et l'eau froide, responsable de la prolifération des bactéries en amont des robinetteries.

Mitigeurs de lavabo automatiques DELABIE : 85 % d'économie d'eau

Comparées aux robinetteries classiques, les robinetteries automatiques DELABIE maximisent les facteurs d'économie d'eau. Elles permettent au gestionnaire d'optimiser sa facture d'eau tout en préservant le confort de l'utilisateur.

Fermeture automatique et fractionnement du puisage

La fermeture est automatique au retrait des mains du champ de détection. Elle supprime tout risque de gaspillage par négligence de fermeture.

Le temps d'écoulement est réduit au strict nécessaire (mouillage, rinçage).

Débit régulé

Afin d'être conformes aux exigences de la norme NF Médical, certaines robinetteries automatiques DELABIE sont spécifiquement régulées à 4 l/min.

La plupart des autres robinetteries électroniques sont régulées à 3 l/min. Elles assurent une stabilité de débit quelles que soient les variations de pression dans le réseau.

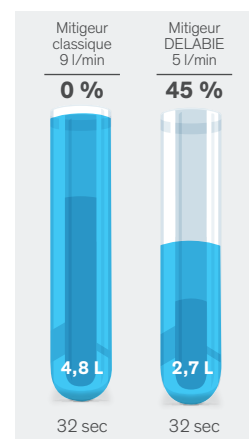

Économie d'eau réalisée avec un mitigeur mécanique DELABIE

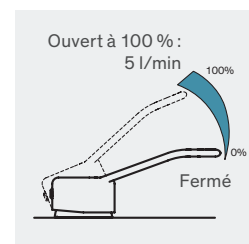

Mitigeur mécanique DELABIE

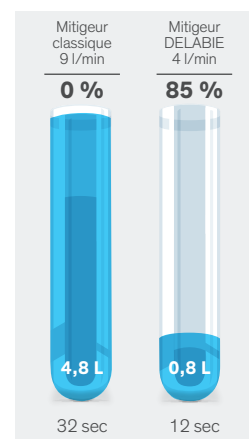

Économie d'eau réalisée avec un mitigeur automatique DELABIE



Robinetterie automatique DELABIE

ÉCONOMIE D'EAU EN ÉTABLISSEMENT DE SANTÉ

Le coût d'achat d'une robinetterie DELABIE est amorti par l'économie d'eau réalisée

Comparaison entre un mitigeur domestique à 9 l/min, un mitigeur DELABIE à 5 l/min et un mitigeur automatique DELABIE à 4 l/min. Prix du m³ d'eau mitigée en France : 6 € HT

Économie d'eau réalisée pour un hôpital de 400 lits (chambres des patients)	Mitigeurs conventionnels	Mitigeurs DELABIE	Mitigeurs automatiques DELABIE
Nombre de lits	400	400	400
Poste d'eau utilisé pour le lavage des mains	LAVABO	LAVABO	LAVABO
Durée moyenne d'écoulement/jour/lit	20 min	20 min	7,5 min
Nombre de jours d'utilisation/an	290	290	290
Consommation en l/min de la robinetterie	9	5	4
Consommation en m ³ /an	20 880 m ³	11 600 m ³	3 480 m ³
Consommation/an en €	125 280 €	69 600 €	20 880 €
Consommation/an par robinetterie en €	313 €	174 €	52 €
Économie annuelle HT		55 680 € HT	104 320 € HT



Filtres anti-légionelles et anti-tous germes aux points d'utilisation

FILTRES POUR
ROBINETS
ET DOUCHES
MURALES
21



DOUCHETTES
FILTRANTES
22



BECS
FILTRANTS
23





Filtre BIOFIL pour robinetterie

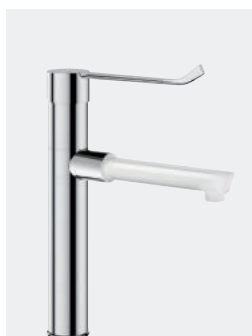

Bec filtrant BIOFIL pour robinetterie BIOCLIP



Douchette filtrante BIOFIL



Filtre BIOFIL pour douche murale

MAÎTRISE DES RISQUES SANITAIRES D'ORIGINE HYDRIQUE

L'eau, élément essentiel notamment pour l'hygiène, peut devenir un vecteur d'infections si sa qualité n'est pas contrôlée. La prolifération des bactéries (*Legionella* spp., *Pseudomonas aeruginosa*...) dans les réseaux de distribution d'eau ou les robinetteries est à l'origine d'infections graves, en particulier pour les personnes les plus fragiles.

La surveillance des légionelles dans les réseaux d'Eau Chaude Sanitaire concerne désormais tous les Établissements Recevant du Public (ERP : hôtels et résidences de tourisme, campings, établissements pénitentiaires...) et non plus uniquement les Établissements de Santé (voir les textes en vigueur ci-contre).

Aussi, la prévention des risques sanitaires liés aux bactéries pathogènes dans les réseaux d'eau est une préoccupation constante des ERP et en particulier des Établissements de Santé.

La gamme de filtres terminaux BIOFIL est une solution préventive ou curative pour garantir la qualité de l'eau au point de puisage et protéger la santé de l'utilisateur.

LES RECOMMANDATIONS ALLEMANDES CONCERNANT LA FILTRATION TERMINALE

Recommandation du Robert-Koch-Institut (RKI)

Le Robert-Koch-Institut recommande l'utilisation de l'eau stérile ou de l'eau soumise à une filtration stérile dans les cas suivants :

- des patients immunodéprimés sévères
- la préparation des endoscopes ou le rinçage des plaies
- les soins des nouveau-nés

Les microfiltres terminaux garantissent l'obtention d'une eau filtrée de manière stérile à la sortie des robinetteries.

Recommandation de la Deutsche Gesellschaft für Krankenhaushygiene (DGKH): Gesundheitliche Bedeutung, Prävention und Kontrolle wasserassoziierter Pseudomonas aeruginosa-Infektionen

Les établissements de santé à haut risque doivent s'ils ne les détiennent pas systématiquement tenir en stock un nombre suffisant de filtres terminaux.

Ils sont ainsi en mesure d'équiper immédiatement, en cas de contamination par du *Pseudomonas aeruginosa*, les secteurs centraux avec des filtres terminaux.

DVGW Arbeitsblatt W 556: Hygienisch-mikrobielle Auffälligkeiten in Trinkwasser-Installationen; Methodik und Maßnahmen zu deren Behebung
Cette règle technique du DVGW (Deutscher Verein des Gas- und Wasserfaches) autorise les filtres antibactériens comme moyen immédiat en cas de contaminations détectées.

TEXTES EN VIGUEUR EN FRANCE

Circulaire du 22 avril 2002 relative à la prévention de la légionellose dans les établissements de santé

Il est recommandé aux responsables des établissements de santé de créer des secteurs équipés de « points d'usage de l'eau sécurisés » dans les services accueillant régulièrement des patients à haut risque (immunodéprimés sévères). Lorsqu'il n'est pas possible d'identifier des services particuliers pour l'accueil des patients à haut risque, les points d'usage à risque seront « sécurisés » au cas par cas, ou bien un accès à des points d'eau « sécurisés » sera mis en place. Les microfiltres terminaux à 0,2 µm constituent un moyen pour obtenir l'absence de légionelles dans l'eau soutirée.

L'arrêté du 1^{er} février 2010 relatif à la surveillance des légionelles dans les installations de production, de stockage et de distribution d'eau chaude sanitaire

Les responsables des installations de tous les ERP sont tenus de mesurer la température de l'eau chaude sanitaire et de réaliser une fois par an des analyses de légionelles au niveau des points d'usage à risque. Est considéré comme point d'usage à risque, tout point d'usage accessible au public et pouvant produire des aérosols d'eau chaude sanitaire susceptibles d'être contaminés par les légionelles (douches, douchettes...). Lorsque le dénombrement en *Legionella Pneumophila* est supérieur à 1 000 UFC/Litre, le responsable des installations doit prendre sans délai les mesures correctives nécessaires au rétablissement de la qualité de l'eau et à la protection des usagers.

Les microfiltres terminaux sont un moyen pour rétablir la qualité bactériologique de l'eau au point de puisage (filtres robinets, douchettes anti-légionelles et anti-tous germes...).

Rapport du Haut Conseil de la santé publique sur le risque lié aux légionelles, 11 Juillet 2013 - Guide d'investigation et d'aide à la gestion

Lorsqu'une contamination au-delà des seuils réglementaires est mise en évidence, la première action du gestionnaire des installations, éventuellement en lien avec l'ARS, doit consister à protéger les utilisateurs. Il conviendra de discuter de l'interdiction de l'utilisation de l'équipement contaminé (en partie ou en totalité) et, pour les réseaux d'eau sanitaire en établissements de santé et en EHPAD, l'installation de filtres terminaux "anti-légionelle".

Cet avis vaut pour tous les ERP. Les ARS doivent mettre en application le texte de ce guide.

GAMME DE FILTRES BIOFIL ANTI-LÉGIONELLES ET ANTI-TOUS GERMES

DELABIE offre un ensemble de dispositifs de filtres à eau BIOFIL : filtres robinets ou douches murales, douchettes et becs filtrants.

Les filtres BIOFIL sont destinés à produire de l'**Eau Bactériologiquement Maîtrisée (EBM)** au point d'utilisation.

Ces dispositifs retiennent les bactéries, y compris les microorganismes pathogènes opportunistes d'origine hydrique tels que *Legionella spp.*, *Legionella pneumophila*, *Pseudomonas aeruginosa*, Mycobactéries non tuberculeuses et autres grâce à une membrane de microfiltration en fibre creuse de porosité 0.1 µm nominale. Cette technologie de microfiltration assure une qualité bactériologique supérieure à celle du réseau d'eau potable et ce, sans en changer la composition chimique.

Les filtres BIOFIL sont conçus pour **sécuriser la production d'eau aux points d'utilisation.**

Ils sont préconisés dans les procédures de **gestion et la prévention des infections dites associées aux soins (IAS).**

DOMAINES D'UTILISATION

Filtres anti-légionelles et anti-tous germes

Les filtres terminaux BIOFIL 2, 3 & 4 mois assurent une barrière physique pour la réduction des risques infectieux liés aux microorganismes d'origine hydrique. La protection des patients immunodéprimés et des personnes vulnérables est effectuée grâce à la membrane de microfiltration.

Les filtres sont nécessaires dans le cadre de la prise en charge des **patients immunodéprimés** hospitalisés dans les zones à risque élevé, telles que les unités de greffe de moelle osseuse et de transplantation d'organes, les services d'oncologie, les unités de soins intensifs, de réanimation, les services néonataux et tout autre lieu de soins de ce type de patients.

Ils permettent également dans les ERP **une protection des usagers contre le risque "légionelle"** et une conformité immédiate vis à vis de la réglementation.

MAÎTRISE COMPLÈTE DU PROCESS DE FABRICATION

Qualité 100 % maîtrisée

La qualité et la porosité de la fibre sont contrôlées en continu à 100 % pendant le processus de fabrication.

POLITIQUE DE VALORISATION DES COMPOSANTS

Les filtres BIOFIL sont assimilables aux déchets ménagers (DADM).

L'emballage extérieur est en carton recyclé et entièrement recyclable.

SOLUTION TECHNIQUE INNOVANTE DE LA FIBRE CREUSE

Microfiltration par fibres creuses

Il existe deux principaux types d'équipements membranaires pour la microfiltration terminale : membrane plane ou membrane tubulaire.

DELABIE a choisi d'utiliser la technologie de filtration sur membrane tubulaire en fibres creuses.

PRINCIPE DE FILTRATION DES FIBRES CREUSES

Filtre en fibres creuses

Le filtre BIOFIL est constitué d'un ensemble de fibres creuses en polyéthylène regroupées dans un module. Ces fibres extrêmement fines et souples ont un diamètre extérieur de 0,6 mm et présentent une épaisseur de quelques dizaines de microns.

Les membranes sont creuses et en forme de paille (tube).

Structure microporeuse

Les membranes en fibres creuses présentent de multiples pores de taille allant de 0,01 à 0,1 µm. Chaque membrane est composée de plusieurs surfaces de structures microporeuses (micro-fentes).

Les bactéries et les matières en suspens de plus de 0,1 µm sont piégées par ces structures et retenues définitivement à la surface externe de la membrane.

Filtration frontale Externe/Interne

Le système de filtration DELABIE est frontal. L'ensemble du fluide à traiter traverse perpendiculairement le milieu filtrant sous l'effet d'une différence de pression de part et d'autre de la membrane.

L'eau s'écoule de l'extérieur vers la surface intérieure de la fibre.

Les bactéries et autres microparticules qui ne peuvent pas passer à travers les interstices de la structure de la membrane sont retenues sur la surface extérieure et ne peuvent donc pas pénétrer la membrane.

Surface de filtration/stockage des bactéries

La surface de filtration des filtres en fibres creuses permet de filtrer un plus grand volume d'eau.

De ce fait, la capacité de stockage des bactéries et des impuretés emprisonnées à l'intérieur du filtre est aussi beaucoup plus importante.

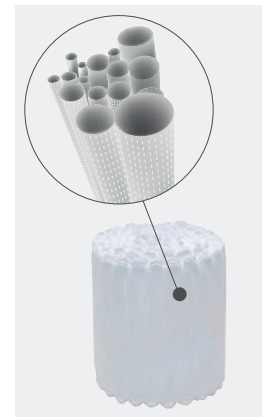

Membrane en fibres creuses

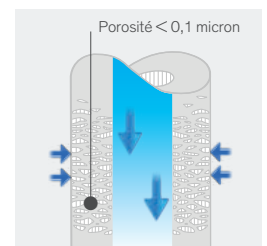

Structure microporeuse

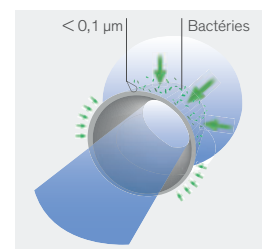

Filtration frontale Externe/Interne

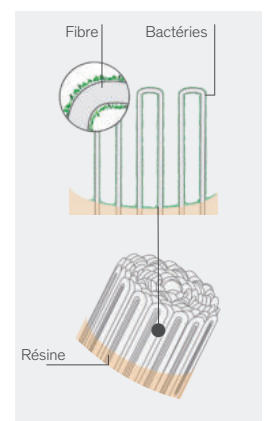

Grande surface de filtration
Stockage des bactéries optimisé

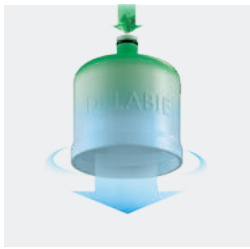

Eau Bactériologiquement Maîtrisée

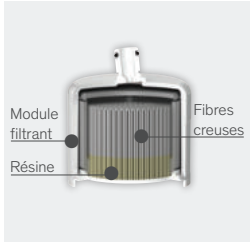

Filtre robinet BIOFIL en coupe



Durée maximale d'utilisation



Connexion inclinée pour un positionnement optimum du filtre robinet



Dispositifs Médicaux CE classe I pour les filtres non stériles

CHALLENGE BACTÉRIEN

Les filtres BIOFIL sont validés selon la méthode ASTM F838*.

Ce test permet de garantir le pouvoir effectif de rétention bactérienne des filtres utilisés pour la décontamination des liquides.

Les challenges microbiologiques conduits en laboratoires avec les espèces de *Brevundimonas diminuta*, *Legionella pneumophila* et *Pseudomonas aeruginosa* sur les filtres BIOFIL démontrent une efficacité de rétention de 7 log pour tous les microorganismes d'origine hydrique dont une dimension est supérieure à celle des pores de filtres de porosité 0.1 µm nominale et 0.2 µm absolue.

À l'issue de ces challenges, les filtres BIOFIL ont tous délivré un effluent exempt de bactéries. Ils ont donc un grade stérilisant de 0,1 µm nominal.

* Standard Test Method for Determining Retention of Membrane Filters Utilized for Liquid Filtration.

DURÉE D'UTILISATION

Les filtres BIOFIL anti-légionelles et anti-tous germes peuvent être utilisés pour une durée allant jusqu'à 4 mois après installation initiale (selon modèle choisi). **Au-delà de la durée mentionnée sur le filtre (2, 3 ou 4 mois), DELABIE recommande de changer de filtre afin d'éviter tout risque de rétrocontamination des bactéries concentrées dans le filtre notamment dans les unités sensibles.**

Remarque : les réseaux d'eau sanitaire véhiculent plus ou moins d'impuretés. Le colmatage des filtres peut donc intervenir plus ou moins vite.

En cas de colmatage anticipé, il est nécessaire de le changer. Une préfiltration en amont, à différents niveaux du réseau, est recommandée pour arrêter les matières en suspension et/ou colloïdes...

Il y a beaucoup moins de prolifération bactérienne dans une installation préfiltrée et la durée de vie de tous les équipements est fortement augmentée.

RÉSISTANCE AUX TRAITEMENTS DU RÉSEAU D'EAU

Les filtres BIOFIL résistent aux chocs thermiques et chimiques.

Les impuretés évacuées pendant ces traitements se retrouvent prisonnières dans le filtre et en limitent la durée de vie. Aussi, DELABIE recommande de **changer le filtre après d'éventuelles opérations de traitement.**

Résistance au choc thermique :

Température de 70°C pendant une période cumulée de 30 minutes au cours de sa durée de vie.

Résistance au choc chimique :

Choc chloré pour filtres 2 mois : 2 heures à 100ppm, filtres 3 mois : 3 heures à 100ppm et filtres 4 mois : 4 heures à 100ppm.

TRAÇABILITÉ OPTIMALE

La maîtrise du risque sanitaire lié à l'eau nécessite la mise en place d'une traçabilité optimale depuis la fabrication des composants jusqu'à l'utilisation du produit fini.

Sachet individuel étiqueté

Tous les filtres BIOFIL disposent d'un numéro de lot unique permettant de remonter facilement toute la chaîne de production.

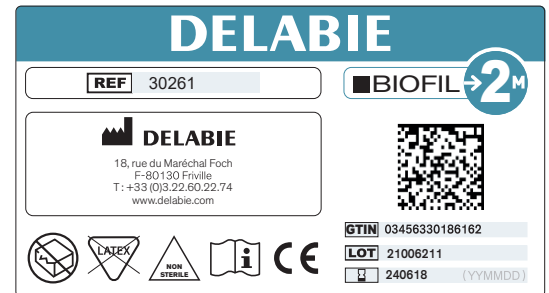

Double étiquetage sur le filtre

Tous les filtres sont fournis avec 2 étiquettes imperméables permettant d'identifier parfaitement le produit et d'assurer une traçabilité du changement des filtres. L'une est positionnée sur le produit, l'autre est détachable et repositionnable afin de documenter le cahier de traçabilité.

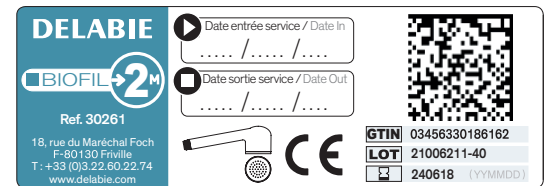

CONFORMITÉ

Dispositifs médicaux CE classe 1

Les filtres BIOFIL non stériles sont conformes au Règlement Européen UE 2017/745 et bénéficient du Marquage CE (2021).

Stérilisation conforme à la norme européenne EN ISO 11137

Une fois le processus de fabrication terminé, une stérilisation aux rayons gamma est effectuée sur les filtres BIOFIL stériles.

Un **indicateur visuel de stérilisation** est présent sur chaque boîte.

Après stérilisation, les filtres BIOFIL ont une durée de conservation de 3 ans. La date de péremption du produit est indiquée sur les étiquettes.

Attestation de Conformité Sanitaire (ACS)

Tous les filtres BIOFIL sont conformes à la directive CPDW, l'arrêté français du 29 mai 1997 modifié, et la circulaire du Ministère de la Santé DGS/SD7A 2002 n°571 du 25 novembre 2002.

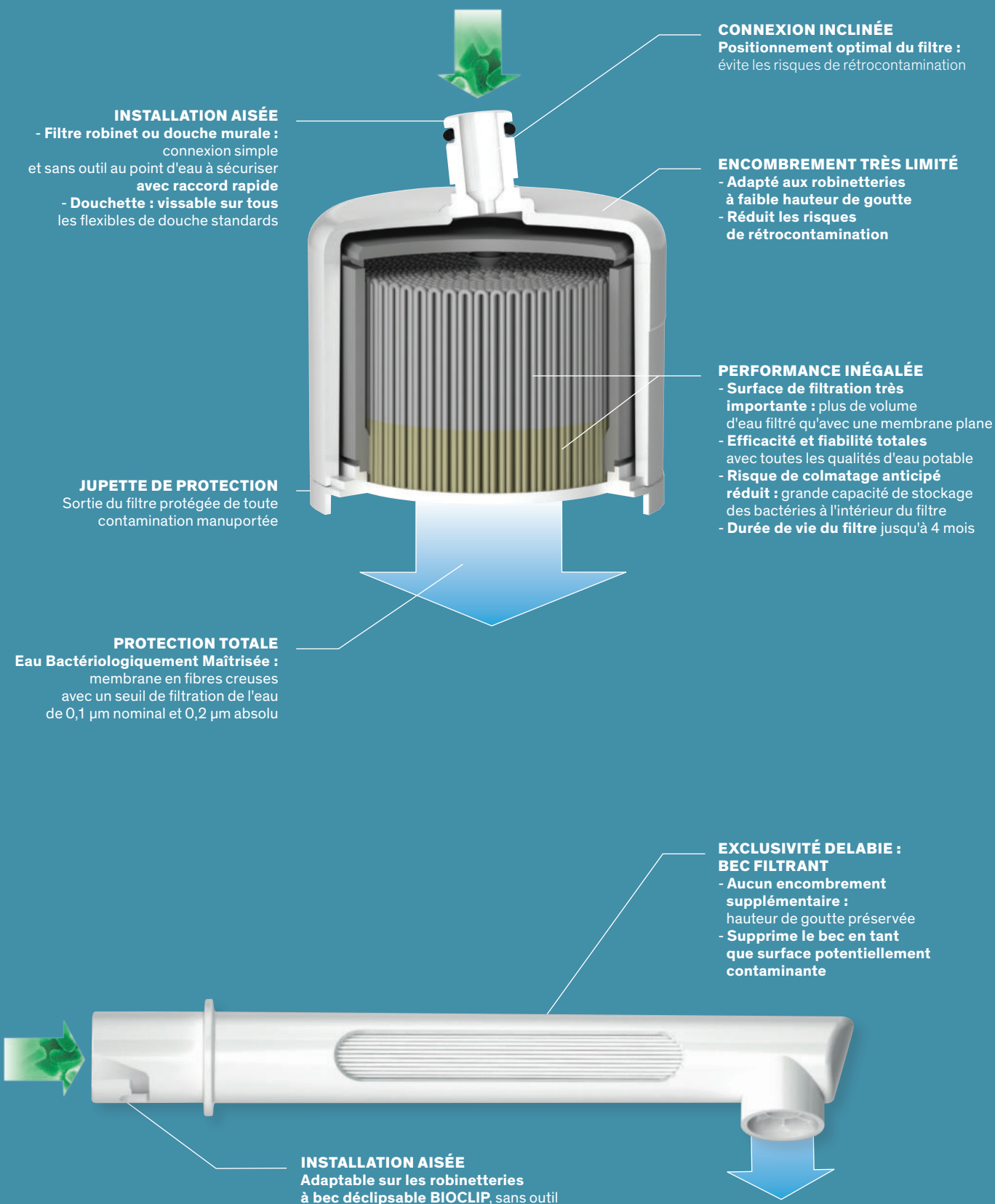



Filtre robinet ou douche murale BIOFIL

Filtre anti-légionelles et anti-tous germes



- Filtre robinet ou douche murale à usage unique avec grade stérilisant de **0,1 µm nominal**.
- Fibres creuses en polyéthylène hydrophile.
- Durée maximale d'utilisation : **2, 3 ou 4 mois** après installation selon le modèle choisi.
- **Encombrement très limité** adapté aux robinetteries à faible hauteur de goutte.
- Surface de filtration : 1 400 cm² pour versions 2 mois, 2 200 cm² pour versions 3 mois et 3 200 cm² pour versions 4 mois.
- Débit de filtration : 5,5 l/min* à 3 bar pour modèles 2 mois, 7,6 l/min* à 3 bar pour modèles 3 et 4 mois (filtre seul, sans restriction de débit dans la robinetterie).
- Pression maximale d'utilisation en amont : 5 bar.
- Gestion étudiée de la rétro-contamination : **jupette de protection** et positionnement optimal du filtre grâce à la **connexion inclinée**.
- Compatibilité et résistance aux traitements chimiques et thermiques des réseaux d'eau.
- **Dispositif Médical CE classe I** pour versions non stériles.
- **Existe en deux catégories :**
 - **filtres stériles**, avec emballage unitaire stérile.
 - **filtres non stériles**, avec emballage unitaire non stérile.

* Débit moyen sur la durée de vie du produit.



Connexion inclinée pour un positionnement optimal :
Permet d'adapter la position du filtre de telle sorte que le jet d'eau ne tombe pas sur la bonde. Évite les risques de rétro-contamination.

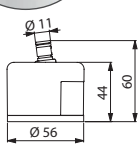
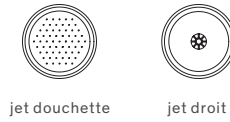

20250/30250
20251/30251

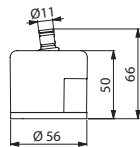

20350/30350
20351/30351

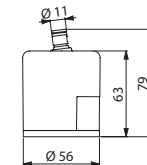

20450/30450
20451/30451

1 filtre robinet ou douche murale BIOFIL*

Durée 2 mois		
Stérile, jet douchette	20250	99,00 €
Stérile, jet droit	20251	99,00 €
Non stérile, jet douchette	30250	89,00 €
Non stérile, jet droit	30251	89,00 €
Durée 3 mois		
Stérile, jet douchette	20350	120,00 €
Stérile, jet droit	20351	120,00 €
Non stérile, jet douchette	30350	115,00 €
Non stérile, jet droit	30351	115,00 €
Durée 4 mois		
Stérile, jet douchette	20450	132,00 €
Stérile, jet droit	20451	132,00 €
Non stérile, jet douchette	30450	127,00 €
Non stérile, jet droit	30451	127,00 €

* Référence à l'unité. Commande obligatoire par multiple de 10 (conditionnement par boîte de 10).

Produits associés



Raccord rapide

- Connexion simple et sans outil au point d'eau à sécuriser.
- Version classique ou antivandalisme.

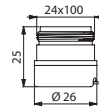

820124N

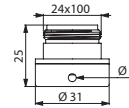

821124

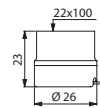

820122N

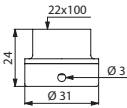

821122

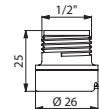

820123

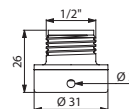

821123

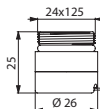

820125

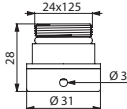

821125

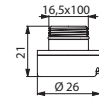

820126N



Version antivandalisme :

Raccord inviolable pour éviter tout vandalisme et démontage du filtre terminal non autorisé.

Raccord rapide pour filtre robinet		
M24/100	820124N	49,00 €
M24/100, version antivandalisme	821124	57,00 €
F22/100	820122N	49,00 €
F22/100, version antivandalisme	821122	57,00 €
M1/2"	820123	49,00 €
M1/2", version antivandalisme	821123	57,00 €
M16,5x100	820126N	49,00 €
Raccord rapide pour filtre douche murale		
M24x125	820125	49,00 €
M24x125, version antivandalisme	821125	57,00 €

Ces raccords sont compatibles avec les nouveaux modèles de filtres présentés ci-contre.

Nous contacter en cas de besoin de raccords sur l'ancienne gamme.

Douchette filtrante BIOFIL

Douchette anti-légionelles et anti-tous germes

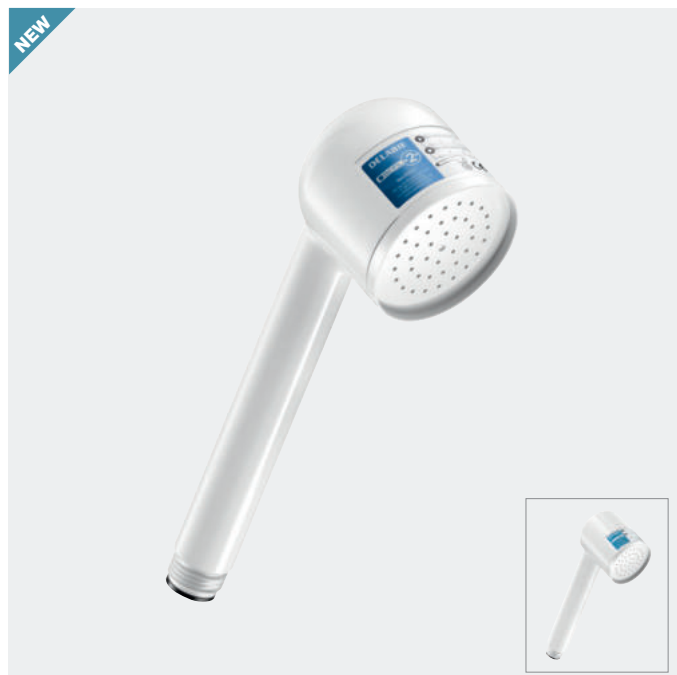

- Douchette à usage unique avec grade stérilisant de **0,1 µm nominal**.
- **S'installe rapidement : vissable à tous les flexibles de douche standards.**
- Fibres creuses en polyéthylène hydrophile.
- Durée maximale d'utilisation : **2, 3 ou 4 mois** après installation selon le modèle choisi.
- Surface de filtration : 1 400 cm² pour versions 2 mois, 2 200 cm² pour versions 3 mois et 3 200 cm² pour versions 4 mois.
- Débit de filtration : 12,4 à 13,2 l/min* à 3 bar selon modèle (filtre seul, sans restriction de débit dans la robinetterie).
- Pression maximale d'utilisation en amont : 5 bar.
- Compatibilité et résistance aux traitements chimiques et thermiques des réseaux d'eau.
- **Dispositif Médical CE classe I** pour versions non stériles.
- **Existe en deux catégories :**
 - **filtres stériles**, avec emballage unitaire stérile.
 - **filtres non stériles**, avec emballage unitaire non stérile.
- **Douchette très légère :**
 - versions 2 mois : filtre sans eau : 105 g / filtre rempli d'eau : 186 g.
 - versions 3 et 4 mois : filtre sans eau : 133 g / filtre rempli d'eau : 253 g.

* Débit moyen sur la durée de vie du produit.

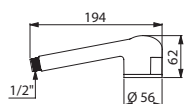

20261/30261

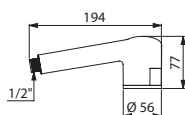

20361/30361/20461/30461

1 douchette filtrante BIOFIL*		
Durée 2 mois		
Stérile	20261	111,00 €
Non stérile	30261	98,00 €
Durée 3 mois		
Stérile	20361	124,00 €
Non stérile	30361	117,00 €
Durée 4 mois		
Stérile	20461	136,00 €
Non stérile	30461	129,00 €

* Référence à l'unité. Commande obligatoire par multiple de 10 (conditionnement par boîte de 10).



Bec filtrant BIOFIL

Bec anti-légionelles et anti-tous germes



- Bec à usage unique avec grade stérilisant de **0,1 µm nominal**.
- **S'installe en lieu et place des becs BIOCLIP** (sans outil ni coupure de l'alimentation en eau).
- Fibres creuses en polyéthylène hydrophile.
- Durée maximale d'utilisation : **2 mois** après l'installation.
- Surface de filtration : 1 200 cm².
- Débit de filtration : 6 l/min* à 3 bar (filtre seul, sans restriction de débit dans la robinetterie).
- Pression maximale d'utilisation en amont : 5 bar.
- Compatibilité et résistance aux traitements chimiques et thermiques des réseaux d'eau.
- **Dispositif Médical CE classe I** pour version non stérile.
- **Existe en deux catégories :**
 - **filtre stérile**, avec emballage unitaire stérile.
 - **filtre non stérile**, avec emballage unitaire non stérile.

* Débit moyen sur la durée de vie du produit.

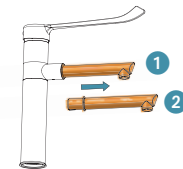

Installation rapide et aisée :

- 1 Tirer le bec BIOFIL vers l'extérieur pour l'extraire.
- 2 Insérer un autre bec filtrant en lieu et place.

1 bec filtrant BIOFIL*		
Durée 2 mois		
Stérile	20040	112,00 €
Non stérile	30040	110,00 €

* Référence à l'unité. Commande obligatoire par multiple de 10 (conditionnement par boîte de 10).



20040/30040



Robinetterie de lavabo et lave-mains

ROBINETTERIE
AUTOMATIQUE
28



ROBINETTERIE
THERMOSTATIQUE,
À ÉQUILIBRAGE
DE PRESSION
OU CÉRAMIQUE
38





BIOSAFE : MAÎTRISE DE LA PROLIFÉRATION BACTÉRIENNE

Ouverture et fermeture automatiques, sans contact manuel

Les robinetteries électroniques DELABIE fonctionnent par détection infrarouge actif.

L'ouverture se fait dès présentation des mains vers le détecteur. La fermeture est automatique au retrait des mains du champ de détection.

L'absence de contact manuel évite la transmission de germes par les mains.



Programme de rinçage périodique antiprolifération bactérienne

En cas de non utilisation prolongée, l'eau stagne dans les canalisations, favorisant ainsi le développement des bactéries (chambre inoccupée, poste isolé, etc...).

Les robinetteries électroniques DELABIE sont équipées d'un programme de rinçage périodique.

Une purge automatique d'environ 60 secondes a lieu toutes les 24 heures après la dernière utilisation (programmable sur certains modèles).

Électrovanne antistagnation



Aucun contact manuel

Électrovanne antistagnation

Les électrovannes standard du marché sont équipées d'une membrane caoutchouc derrière laquelle l'eau stagne et n'est pas renouvelée. Cela favorise la prolifération bactérienne. DELABIE a développé une technologie sans membrane (système breveté). Avec cette électrovanne à piston, l'eau est évacuée et renouvelée à chaque utilisation, ce qui limite les niches bactériennes.

Le système autonettoyant à rainure calibrée empêche le dépôt d'impuretés. Il permet également d'éliminer les coups de bélier par une fermeture lente.

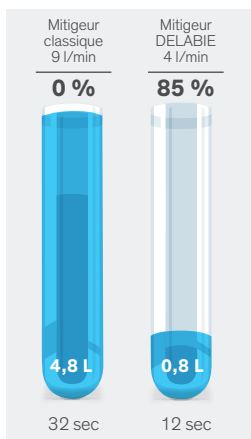

Économie d'eau par utilisation

ÉCONOMIE D'EAU ET D'ÉNERGIE DE 85 %

Économie d'eau

Comparées aux robinetteries classiques, les robinetteries électroniques DELABIE maximisent les facteurs d'économie d'eau. Elles permettent au gestionnaire d'optimiser sa facture d'eau tout en préservant le confort de l'utilisateur.

• Fermeture automatique et fractionnement du puisage

La fermeture est automatique au retrait des mains du champ de détection. Elle supprime tout risque de gaspillage par négligence de fermeture.

La sécurité antiblocage s'enclenche pour éviter tout maintien de la robinetterie en écoulement.

Le temps d'écoulement est réduit au strict nécessaire (mouillage, rinçage).

• Débit régulé

Afin d'être conformes aux exigences de la norme NF Médical, certaines robinetteries automatiques DELABIE sont spécifiquement régulées à 4 l/min. Les autres robinetteries automatiques sont régulées à 3 l/min.

Elles assurent une stabilité de débit quelles que soient les variations de pression dans le réseau.

Le débit est ajustable de 1,4 l/min (cf. labels environnementaux) à 6 l/min.

Économie d'énergie

Les robinetteries électroniques nécessitent peu d'énergie pour fonctionner. DELABIE a fait le choix de la technologie infrarouge actif pulsé, solution à faible consommation d'énergie.

Le rayon infrarouge émis par intermittence économise de l'énergie tout en garantissant l'efficacité de la détection.

Les modèles à piles ont une autonomie moyenne de 350 000 cycles (ou 3 à 6 ans) selon la fréquence d'utilisation. Les piles Lithium utilisées sont standard, abordables et recyclables.

Les importantes économies d'eau chaude réalisées par les robinetteries DELABIE sont autant d'économies d'énergie.

Labels environnementaux

Les performances des robinetteries automatiques DELABIE en termes d'économies d'eau et d'énergie, permettent d'atteindre les meilleurs niveaux des labels internationaux tels que HQE, BREEAM ou LEED.

Plus d'informations page 221.

CONCEPTION SPÉCIFIQUE

Installation aisée

DELABIE a prévu une pose facilitée et des réglages réduits au strict nécessaire pour un gain de temps à l'installation.

• Boîtier électronique indépendant :

BINOPTIC, TEMPOMATIC 2 :

En fonction des modèles, ce boîtier offre la possibilité de régler la distance de détection, modifier le mode de fonctionnement (ON/OFF ou automatique) et paramétrer la fonction de rinçage périodique.

Les boîtiers électroniques sont étanches (IP65) et intègrent des LED d'aide au diagnostic facilitant les interventions.

• Module électronique et électrovanne intégrés dans le corps de la robinetterie* : TEMPOMATIC 4

L'installation se fait sur tout poste d'eau isolé, en neuf comme en rénovation.

- Piles Lithium 6 V* :

Il n'y a pas de raccordement électrique à prévoir.

Il suffit de connecter les flexibles d'alimentation aux canalisations, comme pour une robinetterie traditionnelle. Aucun réglage spécifique n'est nécessaire, la robinetterie est prête à fonctionner en autonomie pendant 3 à 6 ans. Une LED rouge clignote pendant 15 jours pour indiquer le changement de piles. Le remplacement s'effectue sans couper l'eau ni démonter la robinetterie.

- Secteur 230/6 V (prise ou bloc encastrable)* :

Pour fonctionner, il suffit simplement de raccorder les flexibles d'alimentation aux canalisations et de brancher la robinetterie à une prise ou un bloc encastrable à proximité du lavabo. Cela ne demande aucune maintenance spécifique (pas de changement de piles).

* Selon modèle



DÉTECTEUR EN BOUT DE BEC

Détection des mains quelle que soit leur position

PILES LITHIUM 6 V

Autonomie pendant 3 à 6 ans (~350 000 cycles).
Remplacement sans couper l'eau ni démonter la robinetterie

**INFRAROUGE
ACTIF PULSÉ**

Détecteur de
présence fiable

**MODULE ÉLECTRONIQUE INTÉGRÉ
PROTÉGÉ PAR CAPSULE ÉTANCHE**

Maintenance facilitée

ÉLECTROVANNE ANTISTAGNATION (brevet)

Limitation des dépôts d'impuretés
et du développement bactérien
Fermeture lente sans coup de bélier

**ACCÈS DIRECT AUX PILES
ET À L'ÉLECTROVANNE**

Maintenance facilitée

BRISE-JET ANTITARTRE

Entretien limité

DÉBIT À 3 L/MIN RÉGLABLE

Économie d'eau

**BUTÉE DE
TEMPÉRATURE
RÉGLABLE**

Sécurité antibrûlure

**MANETTE DE TEMPÉRATURE
À RÉGLAGE PROGRESSIF**

Confort amélioré

TEMPOMATIC MIX

Mitigeur automatique sur secteur ou à piles avec bec orientable



- Boîtier électronique IP65 indépendant.
- Alimentation sur secteur avec transfo 230/12 V ou par piles CR123 Lithium 6 V.
- Bec déclipable jetable en Hostaform® recyclable L.180 sur les versions BIOCLIP.
- Corps et bec à intérieur lisse (limitent les niches bactériennes).
- Rinçage périodique paramétrable (préréglé à ~60 secondes toutes les 24 h après la dernière utilisation).
- Débit limité à 5 l/min à 3 bar.
- Détecteur de présence infrarouge antichoc.
- Corps en laiton chromé avec fixation renforcée par 2 tiges Inox.
- Réglage de température par levier Hygiène L.100.
- Flexibles PEX avec filtres et électrovannes M3/8".
- Sécurité antiblocage en écoulement.
- Électrovannes en amont de la chambre de mélange.
- Certifié NF Médical (voir page 218).
- Adapté aux PMR.
- Garantie 10 ans.

Deux modes de fermeture sont possibles sur les modèles secteur :

Mode standard : écoulement temporisé, fermeture automatique.

Mode ON/OFF : fermeture volontaire ou après 30 min d'écoulement.

Possibilité de réaliser un choc thermique.

Conseil pro : en mode ON/OFF, positionner la cellule sur le côté du mitigeur.

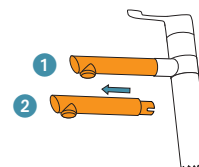
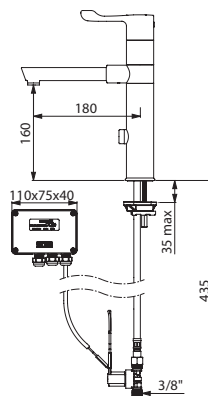

Installation rapide et aisée pour les mitigeurs BIOCLIP:

- 1 Tirer le bec jetable vers l'extérieur pour l'extraire.
- 2 Insérer un autre bec en lieu et place.

Mitigeur TEMPOMATIC MIX à bec orientable		
Alimentation sur secteur		
BIOCLIP, H.160 L.180	20871T1	679,00 €
H.165 L.160	20164T1	679,00 €
Alimentation par piles		
H.165 L.160	20464T1	769,00 €

Options : bondes (voir page 105), filtres robinet BIOFIL (voir page 21)
becs Inox ou becs filtrants BIOFIL (voir page 54)

20871T1

BINOPTIC

Robinetterie automatique sur secteur ou à piles

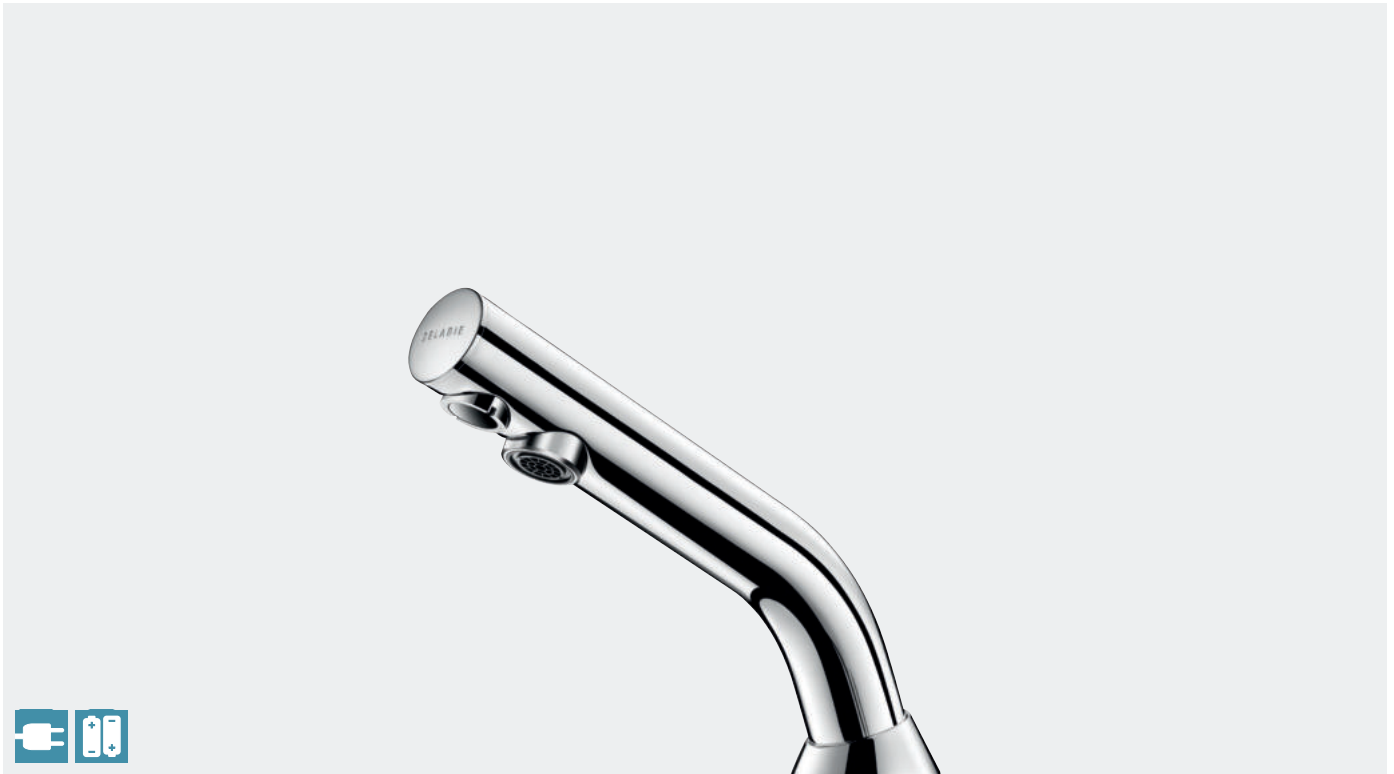

- Boîtier électronique IP65 indépendant.
- Alimentation sur secteur avec transfo 230/12 V ou par piles CR123 Lithium 6 V.
- Brise-jet antitartre.
- Bec à intérieur lisse et à faible contenance d'eau (limite les niches bactériennes).
- Rinçage périodique paramétrable (préréglé à ~60 secondes toutes les 24 h après la dernière utilisation).
- Débit préréglé à 3 l/min à 3 bar, ajustable de 1,4 à 6 l/min.
- Détecteur de présence infrarouge actif, optimisé en bout de bec.
- Corps en laiton chromé.
- Flexibles PEX avec filtres et électrovannes M3/8".
- Fixation renforcée par 2 tiges Inox.
- Sécurité antiblocage en écoulement.
- Réglage de température latéral avec butée de température réglable sur les mitigeurs.
- Adapté aux PMR.
- Garantie 10 ans.



Manette standard Manette longue

Mitigeur BINOPTIC MIX		
Alimentation sur secteur		
Manette de température standard	378MCH	553,00 €
Manette de température longue	378MCHLH	596,00 €
Alimentation par piles		
Manette de température standard	478MCH	740,00 €
Manette de température longue	478MCHLH	788,00 €
Robinet BINOPTIC		
Alimentation sur secteur	378015	469,00 €
Alimentation par piles	478015	576,00 €

Prévoir un mitigeur PREMIX pour les robinets (voir page 104)

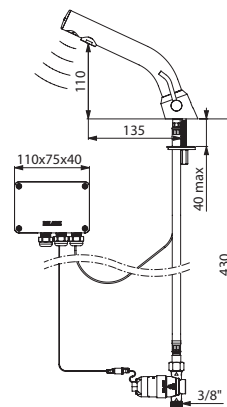

478MCHLH

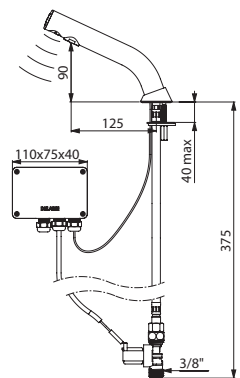

378015



TEMPOMATIC 2

Robinetterie automatique sur secteur ou à piles

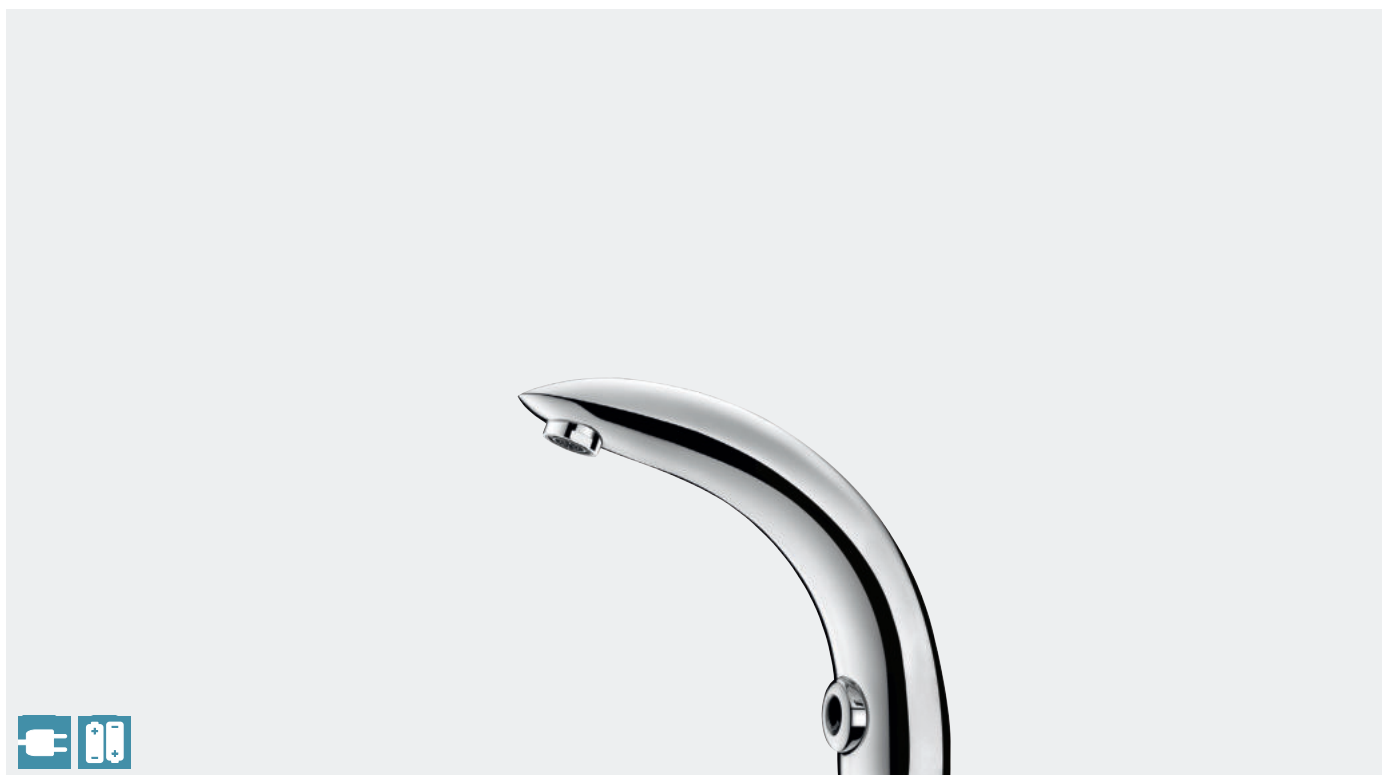

- Boîtier électronique IP65 indépendant.
- Alimentation sur secteur avec transfo 230/12 V ou par piles CR123 Lithium 6 V.
- Brise-jet antitartre.
- Rinçage périodique paramétrable (préréglé à ~60 secondes toutes les 24 h après la dernière utilisation).
- Débit préréglé à 4 l/min à 3 bar, ajustable de 1,4 à 6 l/min.
- Détecteur de présence infrarouge antichoc.
- Corps en laiton chromé.
- Flexibles PEX avec filtres et électrovannes M3/8".
- Fixation renforcée par 2 tiges Inox.
- Sécurité antiblocage en écoulement.
- Adapté aux PMR.
- Garantie 10 ans.

Sur les mitigeurs :

- Réglage de température latéral avec butée de température réglable.
- Électrovannes en amont de la chambre de mélange.
- Certifiés NF Médical (voir page 218).



Manette standard

Manette longue

Mitigeur TEMPOMATIC MIX 2		
Alimentation sur secteur		
Manette de température standard	494000	561,00 €
Manette de température longue	494000LH	605,00 €
Alimentation par piles		
Manette de température standard	494006	751,00 €
Manette de température longue	494006LH	800,00 €
Robinet TEMPOMATIC 2		
Alimentation sur secteur	444000	439,00 €
Alimentation par piles	444006	585,00 €

Prévoir un mitigeur PREMIX pour les robinets (voir page 104)

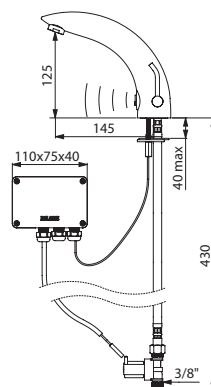

494000LH

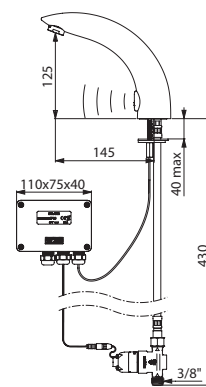

444006

TEMPOMATIC 4

Robinetterie automatique sur secteur ou à piles

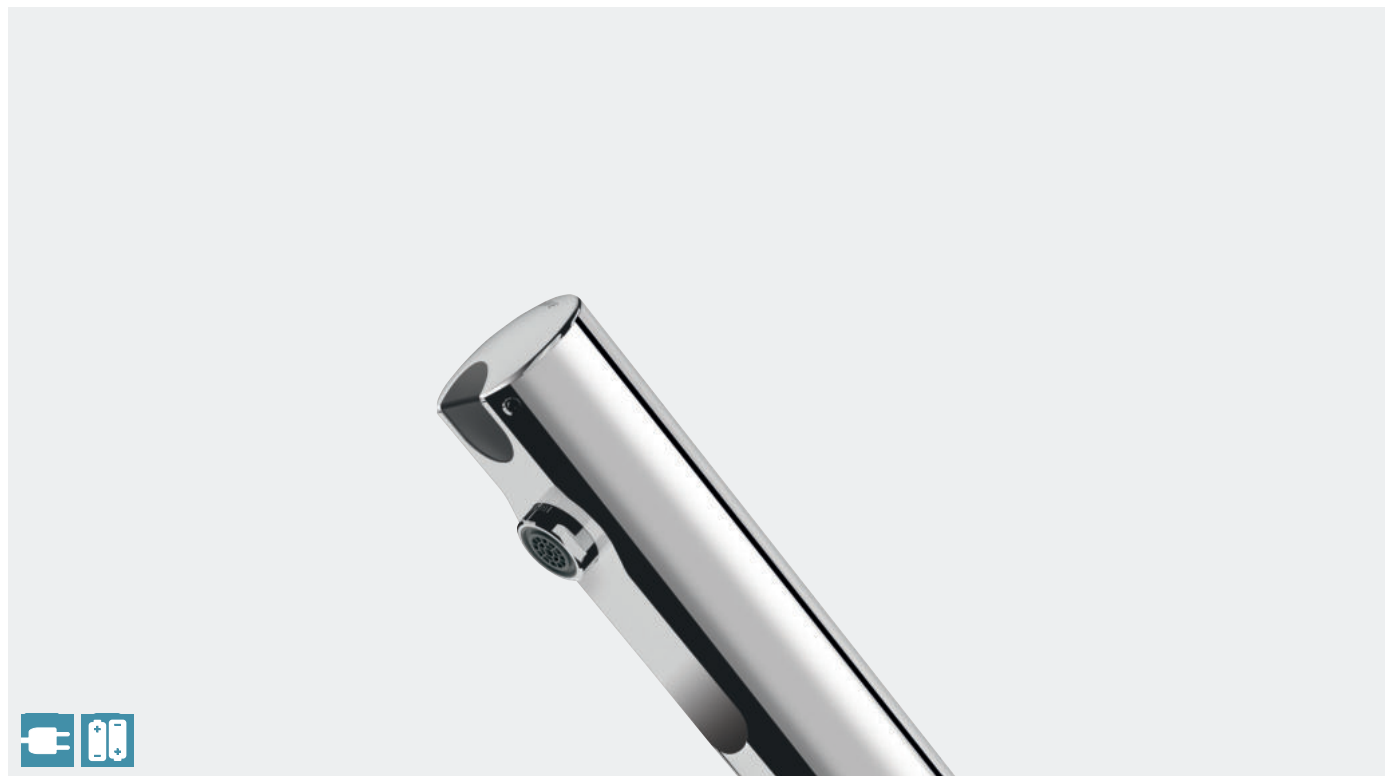

- Alimentation sur secteur 230/6 V ou par piles CR123 Lithium 6 V intégrées.
- Électrovanne antistagnation et module électronique intégrés dans le corps de la robinetterie.
- Brise-jet antitartre.
- Rinçage périodique (~60 secondes toutes les 24 h après la dernière utilisation).
- Débit préréglé à 3 l/min à 3 bar, ajustable de 1,4 à 6 l/min.
- Détecteur de présence infrarouge actif, optimisé en bout de bec.
- Corps en Inox chromé.
- Capot verrouillé par 2 vis cachées.
- Flexibles PEX F3/8" avec filtres et clapets antiretour.
- Fixation renforcée par 2 tiges Inox.
- Sécurité antiblocage en écoulement.
- Réglage de température latéral avec butée de température réglable sur les mitigeurs.
- Adapté aux PMR.
- Garantie 10 ans.

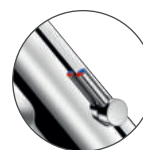

Manette standard



Manette longue

Mitigeur TEMPOMATIC MIX 4		
Alimentation sur secteur - bloc encastrable		
Manette de température standard	490100	489,00 €
Manette de température longue	490100LH	545,00 €
Alimentation sur secteur - prise		
Manette de température standard	490101	453,00 €
Manette de température longue	490101LH	518,00 €
Alimentation par piles		
Manette de température standard	490106	440,00 €
Manette de température longue	490106LH	491,00 €
Robinet TEMPOMATIC 4		
Alimentation sur secteur - bloc encastrable	440100	419,00 €
Alimentation sur secteur - prise	440101	393,00 €
Alimentation par piles	440106	368,00 €

Prévoir un mitigeur PREMIX pour les robinets (voir page 104)

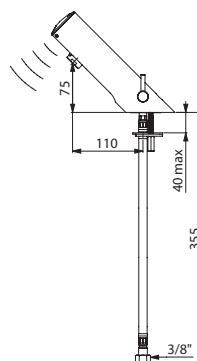

490106

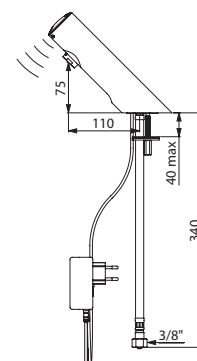

440101

BELGAQUA : informations complémentaires page 212

TEMPOMATIC 5

Robinetterie automatique sur secteur ou à piles



- Alimentation sur secteur 230/6 V ou par piles CR123 Lithium 6 V.
- Électrovanne antistagnation et module électronique intégrés dans le corps de la robinetterie.
- Brise-jet antitartre.
- Rinçage périodique (~60 secondes toutes les 24 h après la dernière utilisation).
- Débit préréglé à 3 l/min à 3 bar, ajustable de 1,4 à 6 l/min.
- Détecteur de présence infrarouge actif, optimisé en bout de bec.
- Corps en métal chromé.
- Flexibles PEX F3/8" avec filtres et clapets antiretour.
- Fixation renforcée par 2 tiges Inox.
- Sécurité antiblocage en écoulement.
- Réglage de température latéral avec butée de température réglable sur les mitigeurs.
- Adapté aux PMR.
- Garantie 10 ans.



Manette standard

Mitigeur TEMPOMATIC MIX 5		
Alimentation sur secteur - bloc encastrable	499100	328,00 €
Alimentation sur secteur - prise	499101	328,00 €
Alimentation par piles	499106	313,00 €
Robinet TEMPOMATIC 5		
Alimentation sur secteur - bloc encastrable	449100	285,00 €
Alimentation sur secteur - prise	449101	265,00 €
Alimentation par piles	449106	285,00 €

Prévoir un mitigeur PREMIX pour les robinets (voir page 104)

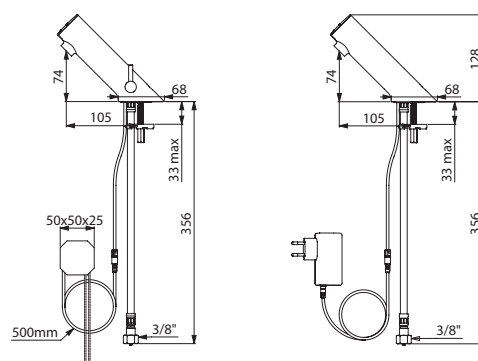

499100

449101



SÉCURITÉ ANTIBRÛLURE

Limitation de température maximale

Tous les mitigeurs DELABIE sont livrés avec **une butée de température maximale engagée**. L'utilisateur ne peut pas aller au-delà de la température de la butée, ce qui limite les risques de brûlure.

Sécurité antibrûlure automatique

- **La technologie thermostatique SECURITHERM** assure un arrêt immédiat de l'alimentation en eau chaude (EC) en cas d'interruption de l'alimentation en eau froide (EF). En cas de coupure de l'alimentation en EF, la Norme NF EN 1111 autorise une légère fuite en EC (0,10 l/10 sec). Avec les mitigeurs thermostatiques DELABIE, **la coupure de l'alimentation EC est totale** (sans aucun filet d'eau). En cas de coupure de l'alimentation en EC, les mitigeurs SECURITHERM DELABIE se coupent également sur l'EF.
- **La technologie SECURITHERM à équilibrage de pression**, dite "EP" assure une sécurité automatique et instantanée. **En cas de coupure de l'alimentation en EF, le débit de l'EC est réduit empêchant tout risque de brûlure pour l'utilisateur**. En cas de coupure de l'alimentation en EC, le débit de l'EF est également réduit.

Technologie Securitouch

La technologie Securitouch assure une sécurité accrue pour un confort inégalé. **L'ensemble du mécanisme de certains modèles est isolé thermiquement**, interdisant tout risque de brûlure en touchant le mitigeur. *Plus d'informations pages 10-11.*

CONFORT

Stabilité de température

- **Les mitigeurs thermostatiques SECURITHERM** assurent une stabilité de température quelles que soient les variations de pression et de débit dans le circuit : la réaction est immédiate à toute variation.
- **Les mitigeurs SECURITHERM EP** compensent les variations de pression entre l'arrivée d'EC et l'arrivée d'EF. Ils délivrent aux utilisateurs une eau à température parfaitement constante, écartant tout risque de brûlure. *Plus d'informations page 10.*
- **Les mitigeurs mécaniques DELABIE** sont équipés d'une solution exclusive permettant de limiter efficacement les variations de température en cas de variations de pression dans le réseau. Les mitigeurs mécaniques n'ont néanmoins pas la précision des mitigeurs thermostatiques ou EP et ne sont pas équipés d'une sécurité antibrûlure automatique. Ils sont une solution économique intermédiaire.

Risque d'interconnexion Eau Chaude/Eau Froide réduit

Sur les nouvelles générations de mitigeurs mécaniques DELABIE, **le retour d'eau chaude dans l'eau froide (ou inversement) est impossible sauf en cas d'écart de pression supérieur à 1 bar entre les arrivées**. Ainsi, les risques d'intercommunication EC/EF sont très limités contrairement aux mitigeurs du marché et le risque de prolifération bactérienne est par conséquent réduit. De plus, **cette solution évite la mise en place de clapets antiretour**.

BIOSAFE : MAÎTRISE DE LA PROLIFÉRATION BACTÉRIENNE

Robinetterie déclipable BIOCLIP pour nettoyage/désinfection

En contact avec l'eau, les surfaces internes des robinetteries sont exposées à la prolifération des bactéries.

Les robinetteries de la gamme BIOCLIP apportent des solutions simples pour lutter contre la propagation des germes à l'intérieur et à l'extérieur de la robinetterie et contre la transmission manuportée des bactéries infectieuses.

Elles permettent un **nettoyage interne complet - seul moyen d'éliminer en profondeur le biofilm - et une désinfection aisés, préventifs ou curatifs** afin de lutter efficacement contre le développement bactérien.

Corps à intérieur lisse et sans aspérités

L'intérieur des corps et bords de la plupart des robinets du marché est rugueux. Ils sont, par conséquent, sources de niches bactériennes.

Toutes les parties internes du corps de la plupart des robinetteries DELABIE, y compris le bec, sont complètement lisses et sans aspérités, limitant ainsi la fixation du biofilm et facilitant son traitement. *Plus d'informations page 8.*

Faible volume d'eau en stagnation dans le corps

La plupart des mitigeurs DELABIE ont été spécialement **conçus pour réduire le volume d'eau en stagnation dans le corps** et limiter ainsi le risque de développement bactérien. En effet, l'eau circule des arrivées d'eau jusqu'à la cartouche à l'intérieur de petits tubes ne pouvant stocker qu'un volume d'eau restreint. Le risque de prolifération bactérienne est réduit.

ÉCONOMIE D'EAU ET D'ÉNERGIE

La plupart des mitigeurs de lavabo de DELABIE sont équipés de limiteurs de débit à 4 ou 5 l/min à 3 bar. Ils permettent d'importantes économies d'eau et d'énergie tout en assurant un confort optimal pour l'utilisateur.

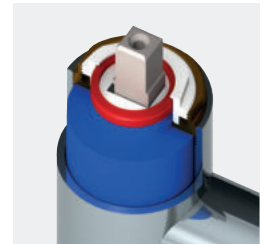

Butée de température engagée

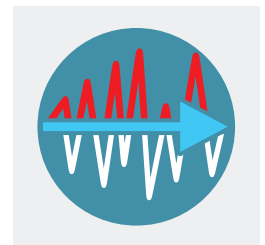

Stabilité de température

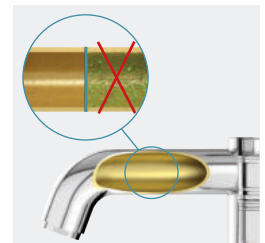

Corps à intérieur lisse sans aspérités



Sortie de bec BIOSAFE



MITIGEUR SÉQUENTIEL : TECHNOLOGIE ET FONCTIONNALITÉS AU SERVICE DES ÉTABLISSEMENTS DE SANTÉ

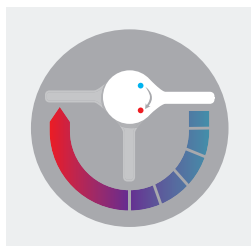

Ouverture et fermeture séquentielles

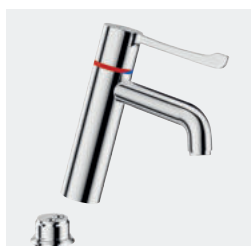

Mitigeur déclipable

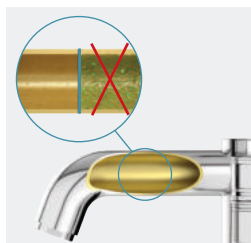

Corps à intérieur lisse sans aspérités



Ergonomie et fonctionnalité améliorées

La dernière génération de mitigeurs thermostatiques DELABIE est séquentielle : l'ouverture et le réglage de la température se font grâce au même mouvement latéral sur une amplitude de 180°.

Ouverture et fermeture sur l'eau froide

Les mitigeurs séquentiels SECURITHERM s'ouvrent et se ferment sur l'eau froide pour une sécurité antibrûlure accrue.

Puisage d'eau froide

L'ouverture sur l'eau froide, sans aucun passage d'eau chaude, permet de puiser en cas de besoin de l'eau froide uniquement (exclusivité).

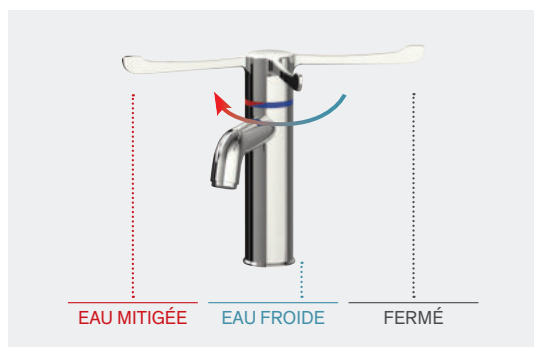

Ouverture et fermeture séquentielles sur l'eau froide

BIOSAFE : maîtrise de la prolifération bactérienne Intercommunication ECS/EFS impossible

DELABIE a développé un système unique permettant d'obtenir des mitigeurs thermostatiques séquentiels avec fermeture de l'Eau Chaude et de l'Eau Froide directement sur les arrivées, rendant parfaitement inutiles les clapets antiretour.

L'intercommunication entre l'EC et l'EF est impossible. Cela limite considérablement le risque de prolifération bactérienne. *Plus d'informations page 9.*

Faible volume d'eau en stagnation dans le corps

Les mitigeurs séquentiels ont l'avantage de n'avoir qu'un seul mécanisme au lieu de deux pour les modèles bicommandes. Ainsi, moins de composants sont en contact avec l'eau et moins de volume d'eau est en stagnation dans le mitigeur.

Le risque de prolifération bactérienne est réduit.

Sécurité antibrûlure automatique

La technologie thermostatique SECURITHERM assure un arrêt immédiat de l'alimentation en eau chaude en cas d'interruption de l'alimentation en eau froide.

En cas de coupure de l'alimentation en eau froide, la Norme NF EN 1111 autorise une légère fuite en eau chaude (0,10 l/10 sec).

Avec les mitigeurs thermostatiques DELABIE, la coupure de l'alimentation en eau chaude est totale (sans aucun filet d'eau).

En cas de coupure de l'alimentation en eau chaude, les mitigeurs SECURITHERM DELABIE se coupent également sur l'eau froide.

Fonction chocs thermiques

Les mitigeurs thermostatiques séquentiels SECURITHERM permettent de réaliser des chocs thermiques à la température d'eau chaude du réseau.

Il suffit de démonter le levier pour débloquer la butée de température.

Confort et ergonomie

Les mitigeurs thermostatiques séquentiels SECURITHERM assurent une stabilité de température quelles que soient les variations de pression et de débit dans le circuit : la réaction est immédiate à toute variation.

Commandes ergonomiques

et manœuvre souple adaptées aux patients des hôpitaux, aux personnes âgées et handicapées.

**LEVIER HYGIÈNE
ERGONOMIQUE**
Absence de contact manuel

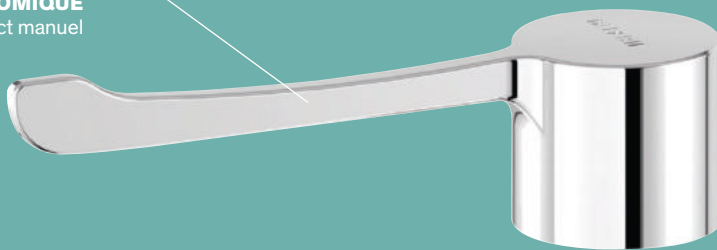

**OUVERTURE
ET FERMETURE SÉQUENTIELLES**
Ergonomie et fonctionnalité
améliorées

**BUTÉE DE TEMPÉRATURE
MAXIMALE**
Sécurité antibrûlure

**SECURITHERM
THERMOSTATIQUE**
Stabilité de température
Coupure automatique de l'EC
en cas de coupure de l'EF



**CARTOUCHE ET CORPS
À FAIBLE CONTENANCE D'EAU**
Maîtrise de la prolifération
bactérienne

**CORPS ET BEC
À INTÉRIEUR LISSE
SANS ASPÉRITÉS**
Maîtrise de la prolifération
bactérienne



TECHNOLOGIE SECURITOUCH
Isolation thermique totale

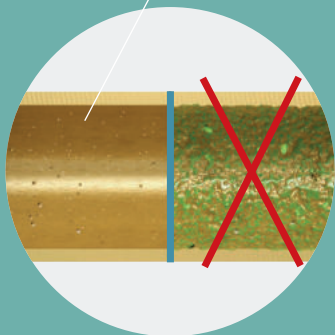

**ROBINETTERIE
DÉCLIPSABLE
BIOCLIP**
Nettoyage/désinfection
aisés du mitigeur



Mitigeur SECURITHERM BIOCLIP H.95

Mitigeur thermostatique séquentiel déclipable, intérieur lisse

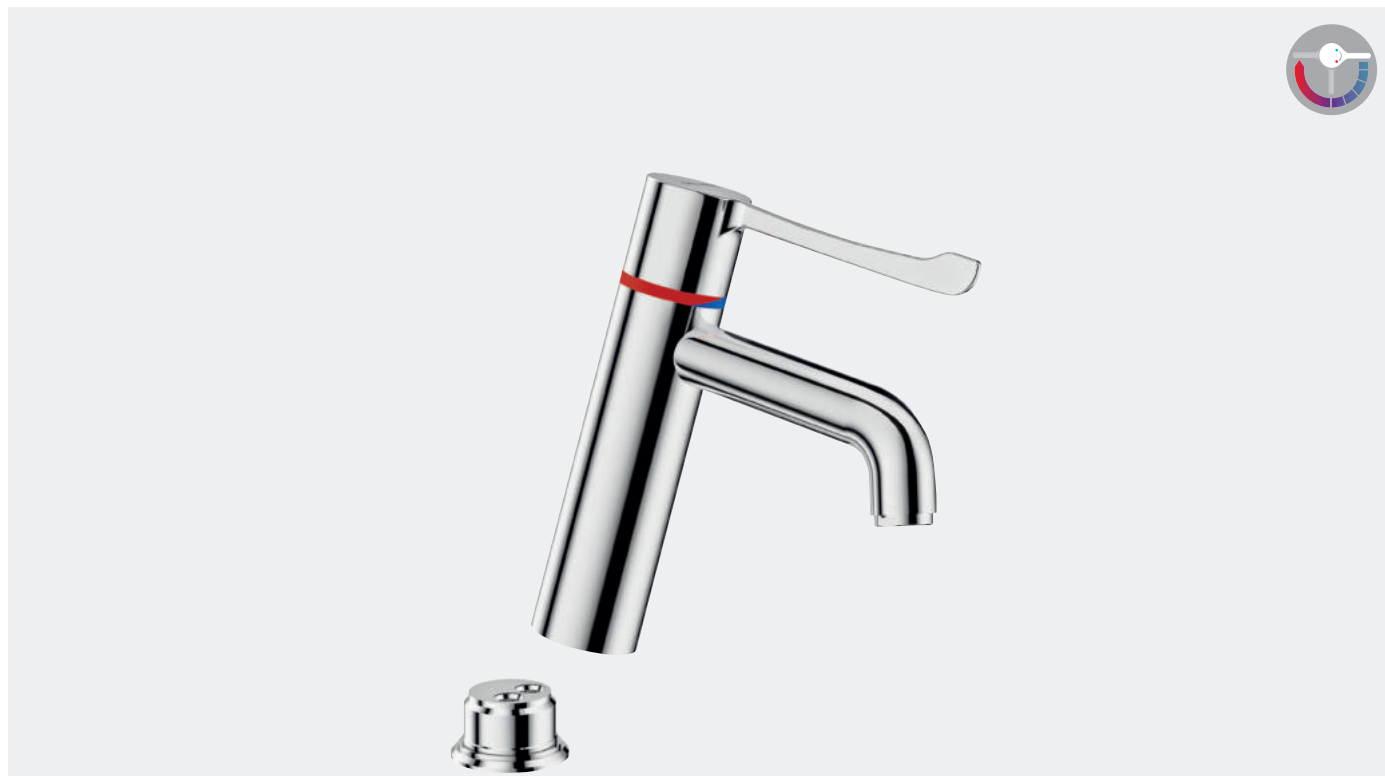

- **Séquentiel** : ouverture et fermeture sur l'eau froide (voir page 36).
- **Aucun risque d'intercommunication entre l'eau chaude et l'eau froide.**
- **Entièrement déclipable** pour nettoyage/désinfection (voir page 8).
- **Sécurité antibrûlure** : fermeture automatique en cas de coupure d'eau froide ou d'eau chaude.
- **Isolation thermique antibrûlure Securitouch.**
- Bec H.95 L.120 avec brise-jet hygiénique.
- **Cartouche thermostatique séquentielle** antitartre.
- Température réglable : eau froide jusqu'à 40°C.
- Butée de température engagée à 40°C.
- Possibilité de réaliser des chocs thermiques ou chimiques.
- **Corps et bec à intérieur lisse et à faible contenance d'eau** (limitent les niches bactériennes).
- Débit limité à 5 l/min à 3 bar.
- Commande sans contact manuel par levier Hygiène L.146.
- Flexibles PEX F3/8".
- Filtres et clapets antiretour.
- Fixation renforcée par 2 tiges Inox.
- Adapté aux PMR.
- Garantie 10 ans.

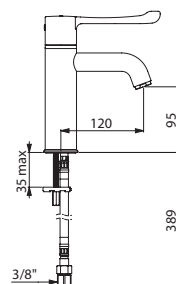

Principe de démontage :
Couper les arrivées d'eau.
Dévisser la vis afin d'extraire
le mitigeur de son embase fixe.

Mitigeur thermostatique BIOCLIP H.95 L.120	H96051BEL	489,00 €
Option : bondes (voir page 105)		

H96051BEL

BELGAQUA : informations complémentaires page 212

Mitigeur BIOCLIP H.95

Mitigeur mécanique déclipable avec cartouche à équilibrage de pression ou céramique, intérieur lisse

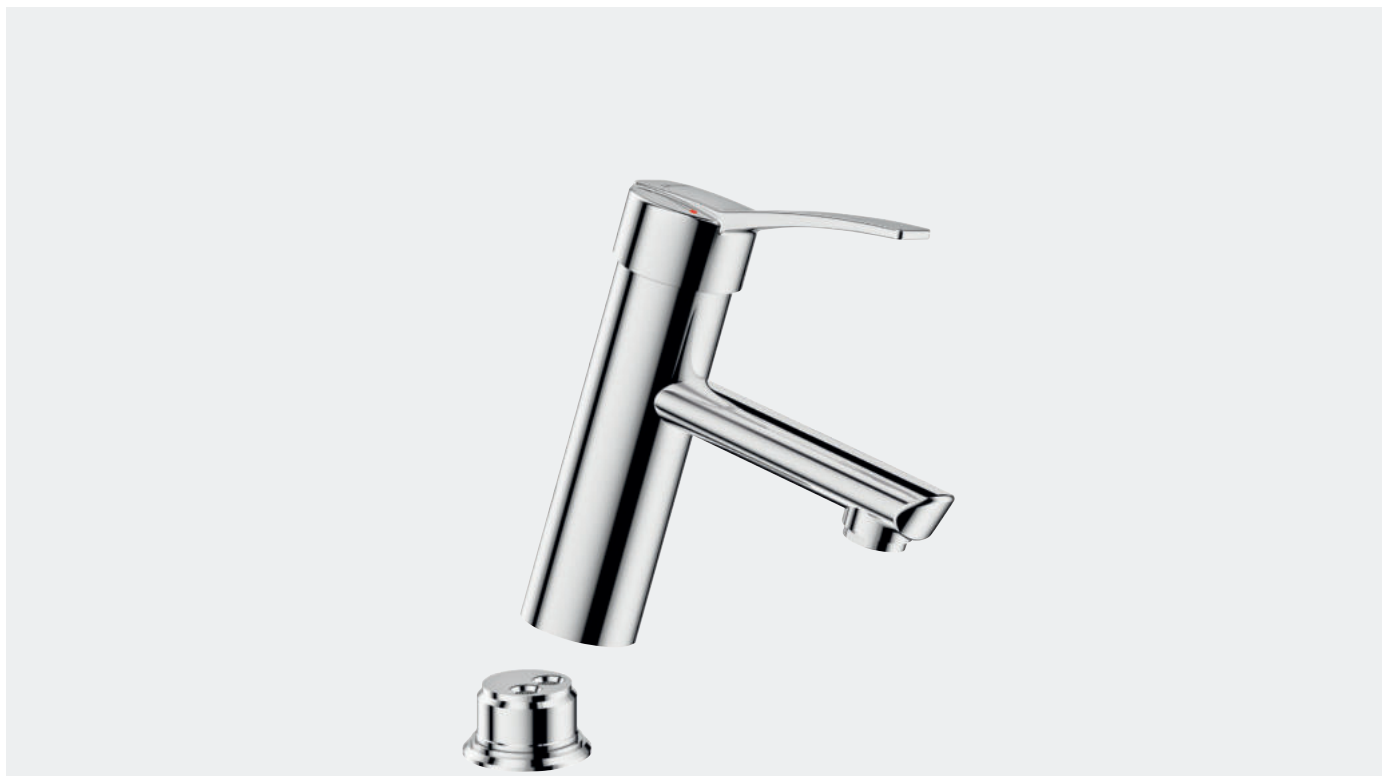

- **Entièrement déclipable** pour nettoyage/désinfection (voir page 8).
- Bec droit H.95 L.120 avec brise-jet hygiénique.
- **Cartouche** céramique Ø 40 classique ou à **équilibrage de pression**.
- Butée de température maximale pré réglée.
- **Corps et bec à intérieur lisse et à faible contenance d'eau** (limitent les niches bactériennes).
- Débit limité à 5 l/min à 3 bar.
- Flexibles PEX F3/8".
- Sur les références BELGAQUA : filtre et clapet antiretour (sur l'EPS).
- Fixation renforcée par 2 tiges Inox.
- Adapté aux PMR.
- Garantie 10 ans.



Levier Hygiène

Versions à équilibrage de pression "EP" :

- **Sécurité antibrûlure** : débit d'EC restreint en cas de coupure d'EF.
- Température constante quelle que soit la variation de pression et de débit.
- Filtres et clapets antiretour (sur EPS et ECS).

Mitigeur mécanique BIOCLIP H.95 L.120		
Mitigeur à équilibrage de pression		
Manette pleine, tirette et vidage 1"1/4 en laiton	28201TEP	470,00 €
Manette pleine, sans tirette ni vidage	28211TEP	448,00 €
Levier Hygiène L.150, tirette et vidage 1"1/4 en laiton	28201LEP	492,00 €
Levier Hygiène L.150, sans tirette ni vidage	28211LEP	464,00 €
Mitigeur à cartouche céramique classique		
Manette pleine, tirette et vidage 1"1/4 en laiton	28201TBEL	424,00 €
Manette pleine, sans tirette ni vidage	28211TBEL	404,00 €
Levier Hygiène L.150, tirette et vidage 1"1/4 en laiton	28201LBEL	446,00 €
Levier Hygiène L.150, sans tirette ni vidage	28211LBEL	421,00 €

Option : bondes pour modèles sans vidage (voir page 105)

BELGAQUA : informations complémentaires page 212

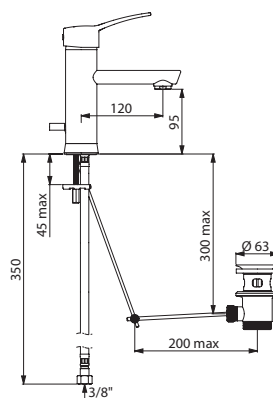

28201TEP

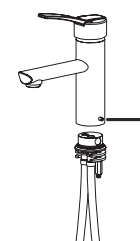

Principe de démontage :
Couper les arrivées d'eau.
Dévisser la vis afin d'extraire le mitigeur de son embase fixe.

Mitigeur SECURITHERM H.95

Mitigeur thermostatique séquentiel, intérieur lisse

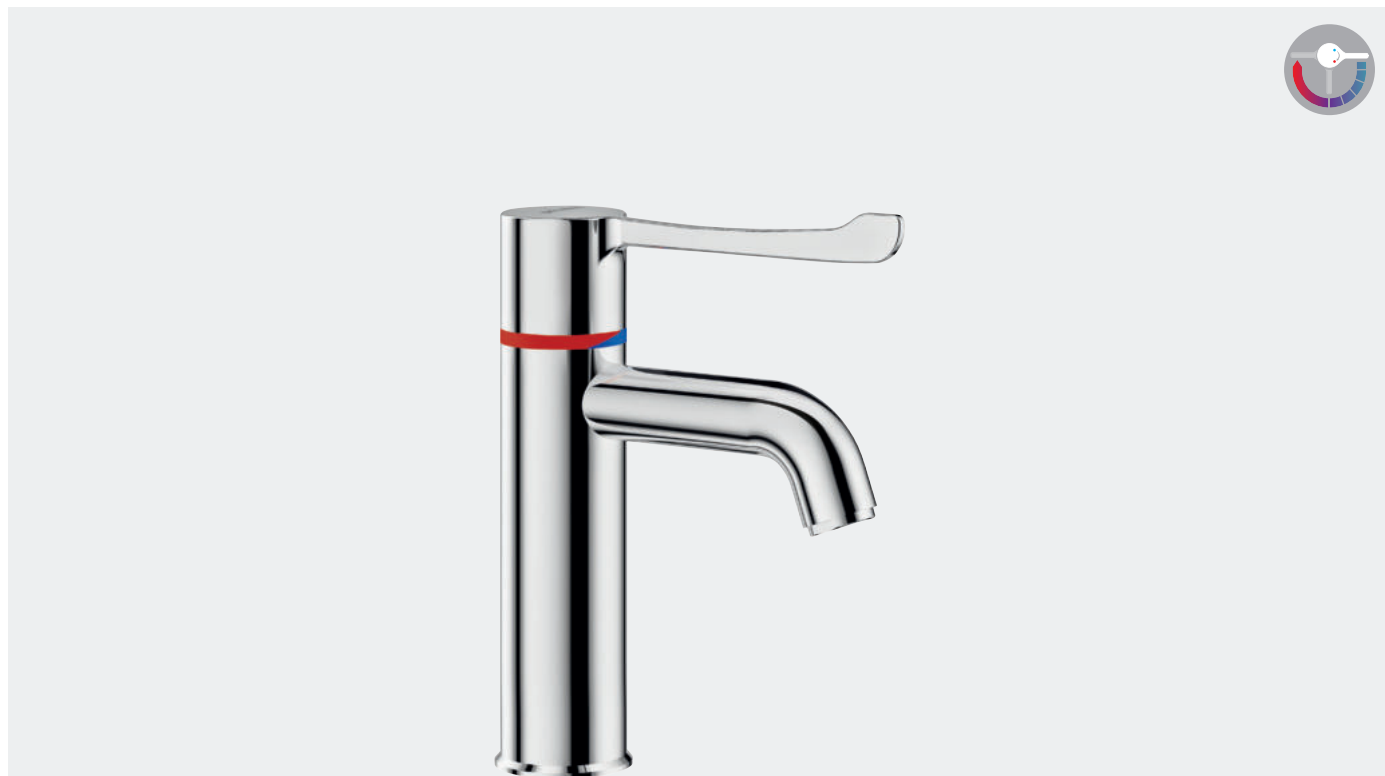

- **Séquentiel** : ouverture et fermeture sur l'eau froide (voir page 36).
- **Aucun risque d'intercommunication entre l'eau chaude et l'eau froide.**
- **Sécurité antibrûlure** : fermeture automatique en cas de coupure d'eau froide ou d'eau chaude.
- **Isolation thermique antibrûlure Securitouch.**
- Bec H.95 L.120 avec brise-jet hygiénique.
- **Cartouche thermostatique séquentielle** antitartre.
- Température réglable : eau froide jusqu'à 40°C.
- Butée de température engagée à 40°C.
- Possibilité de réaliser des chocs thermiques ou chimiques.
- **Corps et bec à intérieur lisse et à faible contenance d'eau** (limitent les niches bactériennes).
- Débit limité à 5 l/min à 3 bar.
- Commande sans contact manuel par levier Hygiène L.146.
- Flexibles PEX F3/8".
- Filtres et clapets antiretour.
- Fixation renforcée par 2 tiges Inox.
- Adapté aux PMR.
- Garantie 10 ans.

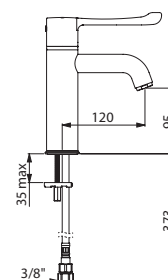

Mitigeur thermostatique H.95 L.120	H96001BEL	405,00 €
Option : bondes (voir page 105)		

BELGAQUA : informations complémentaires page 212

H96001BEL

Mitigeur H.95

Mitigeur mécanique avec cartouche à équilibrage de pression ou céramique, intérieur lisse



- Bec H.95 L.120 avec brise-jet hygiénique.
- **Cartouche** céramique Ø 35 classique ou **à équilibrage de pression**.
- Butée de température maximale prééglée.
- **Corps et bec à intérieur lisse et à faible contenance d'eau** (limitent les niches bactériennes).
- **Possibilité de réaliser aisément un choc thermique** sans démontage de la manette ni coupure de l'alimentation en EF (voir page 11).
- Débit limité à 5 l/min à 3 bar.
- Flexibles PEX F3/8".
- Sur les références BELGAQUA : filtres et clapet antiretour (sur l'EFS).
- Fixation renforcée par 2 tiges Inox.
- Adapté aux PMR.
- Garantie 10 ans.

Versions à équilibrage de pression "EP" :

- **Sécurité antibrûlure** : débit d'EC restreint en cas de coupure d'EF.
- Température constante quelle que soit la variation de pression et de débit.
- Filtres et clapets antiretour (sur EFS et ECS).



Manette pleine

Mitigeur mécanique H.95 L.120		
Mitigeur à équilibrage de pression		
Manette pleine, tirette et vidage 1"1/4 en laiton	2720TEP	335,00 €
Manette pleine, sans tirette ni vidage	2721TEP	282,00 €
Levier Hygiène L.150, tirette et vidage 1"1/4 en laiton	2720LEP	356,00 €
Levier Hygiène L.150, sans tirette ni vidage	2721LEP	300,00 €
Mitigeur à cartouche céramique classique		
Manette pleine, tirette et vidage 1"1/4 en laiton	2720TBEL	294,00 €
Manette pleine, sans tirette ni vidage	2721TBEL	239,00 €
Levier Hygiène L.150, tirette et vidage 1"1/4 en laiton	2720LBEL	299,00 €
Levier Hygiène L.150, sans tirette ni vidage	2721LBEL	251,00 €

Option : bondes pour modèles sans vidage (voir page 105)

BELGAQUA : informations complémentaires page 212

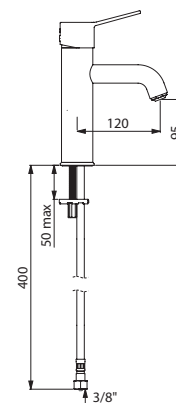

2721TBEL



Mitigeur BIOSAFE H.100

Mitigeur mécanique avec cartouche à équilibrage de pression ou céramique, tube à intérieur lisse

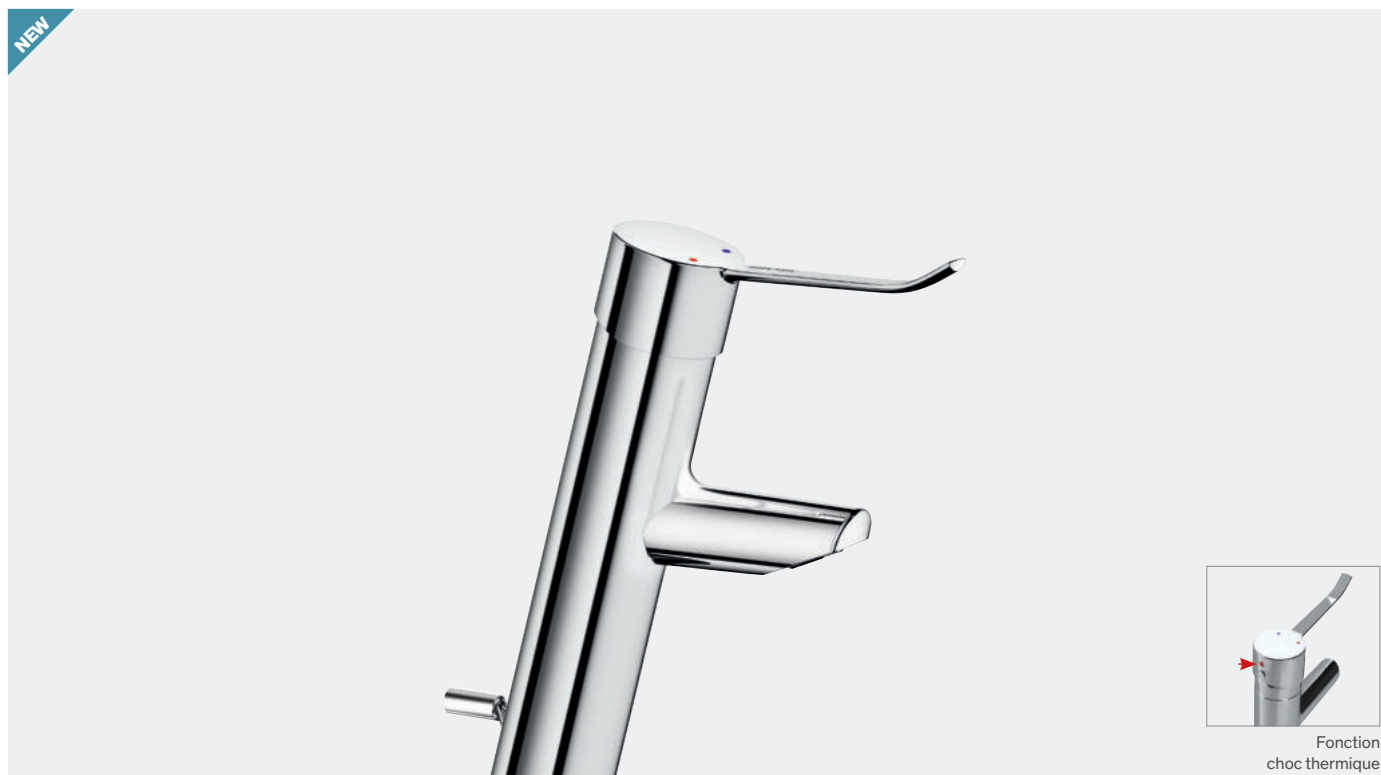

- Bec H.100 L.110 avec **sortie BIOSAFE** hygiénique adaptée à la pose d'un filtre terminal BIOFIL (voir page 21).
- **Cartouche** céramique Ø 35 classique ou à **équilibrage de pression**.
- Butée de température maximale prééglée.
- **Bec avec tube à intérieur lisse à très faible contenance d'eau** (limite les niches bactériennes).
- **Possibilité de réaliser aisément un choc thermique** sans démontage de la manette ni coupure de l'alimentation en EF (voir page 11).
- Débit régulé à 5 l/min.
- Flexibles PEX F3/8".
- Sur les références BELGAQUA : filtre et clapet antiretour (sur l'EFS).
- Fixation renforcée par 2 tiges Inox.
- Adapté aux PMR.
- Garantie 10 ans.



Manette pleine

Versions à équilibrage de pression "EP" :

- **Sécurité antibrûlure** : débit d'EC restreint en cas de coupure d'EF.
- Température constante quelle que soit la variation de pression et de débit.
- Filtres et clapets antiretour (sur EFS et ECS).

Disponibilité prévisionnelle : 1^{er} semestre 2023.
Validation disponibilité, contacter le service commercial.

Mitigeur mécanique BIOSAFE H.100 L.110		
Mitigeur à équilibrage de pression		
Manette pleine, tirette et vidage 1"1/4 en laiton	2920TEP	331,00 €
Manette pleine, sans tirette ni vidage	2921TEP	309,00 €
Levier Hygiène L.150, tirette et vidage 1"1/4 en laiton	2920LEP	341,00 €
Levier Hygiène L.150, sans tirette ni vidage	2921LEP	324,00 €
Mitigeur à cartouche céramique classique		
Manette pleine, tirette et vidage 1"1/4 en laiton	2920TBEL	289,00 €
Manette pleine, sans tirette ni vidage	2921TBEL	267,00 €
Levier Hygiène L.150, tirette et vidage 1"1/4 en laiton	2920LBEL	301,00 €
Levier Hygiène L.150, sans tirette ni vidage	2921LBEL	280,00 €

Options : bondes pour modèles sans vidage (voir page 105),
filtres robinet BIOFIL (voir page 21)

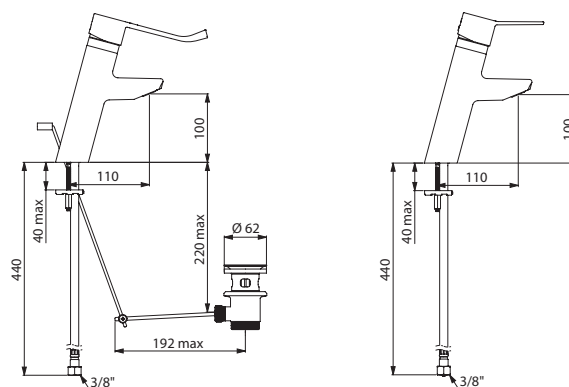

2920LBEL

2921TEP



2620EP : DE MULTIPLES EXIGENCES, UNE CONCEPTION UNIQUE

Le mitigeur répondant à toutes les attentes des patients

Comme tous les mitigeurs SECURITHERM EP, le mitigeur 2620EP est équipé d'une **limitation de température maximale**, d'une **sécurité antibrûlure automatique** et dispose également des avantages spécifiques suivants :

Équilibrage de pression

Le mitigeur 2620EP est équipé d'une cartouche à équilibrage de pression.

Cette technologie permet de **compenser les inévitables variations de pression dans le réseau** (sous-tirage en d'autres points du réseau...) afin que la température d'eau en sortie reste parfaitement stable.

La cartouche EP évite également la mise en place de régulateurs ou équilibrateurs de pression en amont du mitigeur qui sont des appareils complexes contenant de grosses cavités et plusieurs membranes, sources de niches microbiennes supplémentaires.

Technologie Securitouch

Le corps et le mécanisme du mitigeur 2620EP sont thermiquement isolés. L'eau chaude circule des arrivées d'eau jusqu'à la cartouche dans les flexibles puis le mécanisme.

Cette conception intérieure garantit l'**absence de point chaud**.

Fonction chocs thermiques

Le 2620EP est l'**un des seuls mitigeurs mécaniques du marché permettant de réaliser des chocs thermiques à la température d'Eau Chaude du réseau sans démontage de la manette ou coupure de l'alimentation Eau Froide**.

Pour débloquer la butée de température, enfoncer simplement le petit bouton rouge situé à l'arrière de la manette. *Plus d'informations page 11.*

Design moderne

La **forme épurée** de ce mitigeur **sans bec**, en fait une robinetterie au design résolument moderne sans pour autant négliger le confort de l'utilisateur. La forme simple du mitigeur limite l'encrassement et facilite le nettoyage, base de l'hygiène.

BIOSAFE : maîtrise de la prolifération bactérienne

Très faible volume d'eau dans le corps

Cette robinetterie a été spécialement étudiée pour réduire au strict minimum le volume d'eau en stagnation dans le corps.



Des passages d'eau réduits et l'absence de bec permettent de réduire considérablement le volume d'eau dans le corps du mitigeur 2620EP et ainsi, la prolifération bactérienne.

Sortie BIOSAFE intégrée au corps du mitigeur

La sortie BIOSAFE est directement intégrée au corps du mitigeur. Cette conception sans bec supprime cette partie très sensible au développement bactérien. Cette sortie BIOSAFE est conçue en Hostaform®, sa surface intérieure lisse n'offre **aucune adhérence aux impuretés et dépôts de tartre** réduisant ainsi l'apparition et la propagation de bactéries et de germes humides.

Elle répond aux exigences de la NF Médical. *Plus d'informations pages 100-101.*

Aucun contact avec le chrome, le nickel ou le plomb

La conception interne du mitigeur 2620EP permet de protéger l'eau de tout contact avec le chrome, le nickel et le plomb. Ainsi, l'eau distribuée est une eau plus sûre et pure.

Économie d'eau et d'énergie

Équipés de limiteurs de débit à 5 l/min à 3 bar, les mitigeurs de la gamme 2620EP BIOSAFE permettent de diminuer sensiblement la consommation d'eau tout en assurant un confort optimal pour l'utilisateur. *Plus d'informations page 13.*

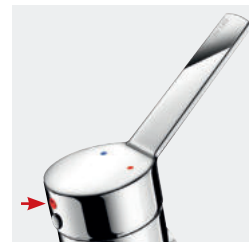

Fonction chocs thermiques

Principe de régulation de température de la cartouche EP

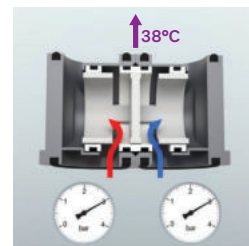

À 38°C : 3 bar EC/3 bar EF

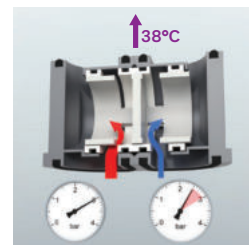

À 38°C : 3 bar EC/2,5 bar EF

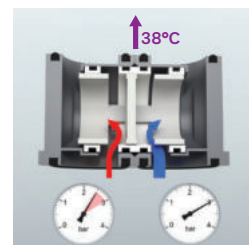

À 38°C : 2,5 bar EC/3 bar EF



Sortie de bec BIOSAFE

FONCTION CHOC THERMIQUE

Sécurité totale
Réalisation aisée de choc thermique

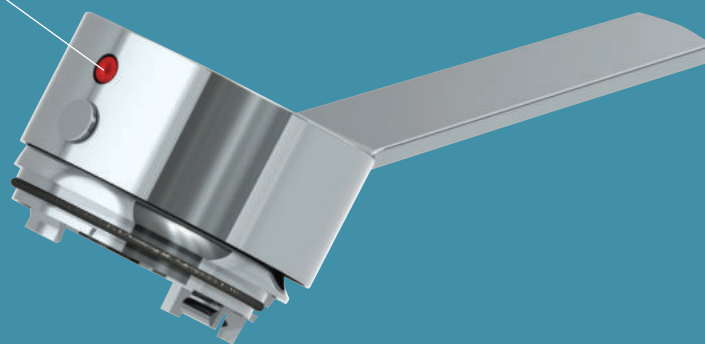

**CARTOUCHE
À ÉQUILIBRAGE
DE PRESSION**

Stabilité de température
Débit d'EC restreint
en cas de coupure d'EF

BUTÉE DE TEMPÉRATURE MAXIMALE

Sécurité antibrûlure

**FLEXIBLES PEX
TOURNANTS**

Installation facilitée

**SORTIE BIOSAFE INTÉGRÉE
AU CORPS DU MITIGEUR**

Hygiène maximale

**CARTOUCHE ET CORPS
À TRÈS FAIBLE CONTENANCE D'EAU**

Maîtrise de la prolifération bactérienne

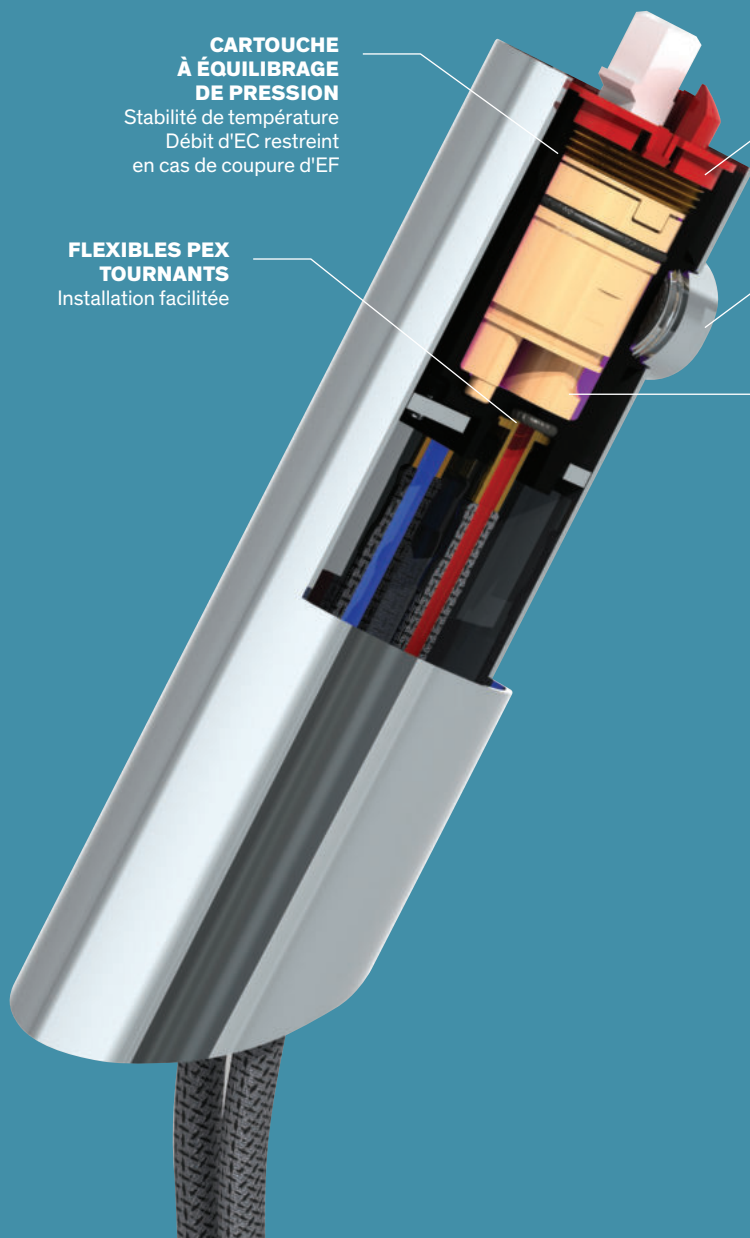

Mitigeur BIOSAFE H.95 ou MINI H.50

Mitigeur mécanique avec cartouche à équilibrage de pression ou céramique, sans bec



- Absence de bec : sortie BIOSAFE hygiénique intégrée au corps.
- Isolation thermique antibrûlure Securitouch.
- Cartouche céramique Ø 35 classique ou à équilibrage de pression.
- Butée de température maximale pré réglée.
- Corps à très faible contenance d'eau (limite les niches bactériennes).
- Possibilité de réaliser aisément un choc thermique sans démontage de la manette ni coupure de l'alimentation en EF (voir page 11).
- Débit limité à 5 l/min à 3 bar.
- Manette pleine.
- Flexibles PEX F3/8" tournants.
- Sur les références BELGAQUA : filtres et clapet antiretour (sur l'EFS).
- Fixation renforcée par 2 tiges Inox.
- Adapté aux PMR.
- Garantie 10 ans.

Versions à équilibrage de pression "EP" :

- Sécurité antibrûlure : débit d'EC restreint en cas de coupure d'EF.
- Température constante quelle que soit la variation de pression et de débit.
- Filtres et clapets antiretour (sur EFS et ECS).

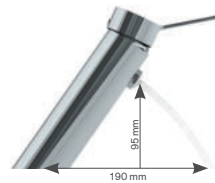

Mitigeur mécanique BIOSAFE		
Mitigeur à équilibrage de pression		
H.95 L.110, tirette et vidage 1"1/4 en laiton	2620EP	293,00 €
H.95 L.110, sans tirette ni vidage	2621EP	259,00 €
H.50 L.80, tirette et vidage 1"1/4 en polypropylène	2620MINIEP	272,00 €
H.50 L.80, sans tirette ni vidage	2621MINIEP	239,00 €
Mitigeur à cartouche céramique classique		
H.95 L.110, tirette et vidage 1"1/4 en laiton	2620BEL	247,00 €
H.95 L.110, sans tirette ni vidage	2621BEL	214,00 €
H.50 L.80, tirette et vidage 1"1/4 en polypropylène	2620MINIBEL	227,00 €
H.50 L.80, sans tirette ni vidage	2621MINIBEL	194,00 €

Option : bondes pour modèles sans vidage (voir page 105)

BELGAQUA : informations complémentaires page 212

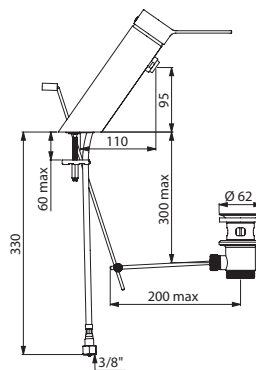

2620EP

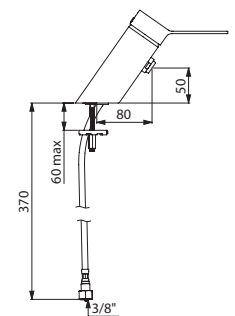

2621MINIBEL

Mitigeur H.85

Mitigeur mécanique avec cartouche à équilibrage de pression ou céramique

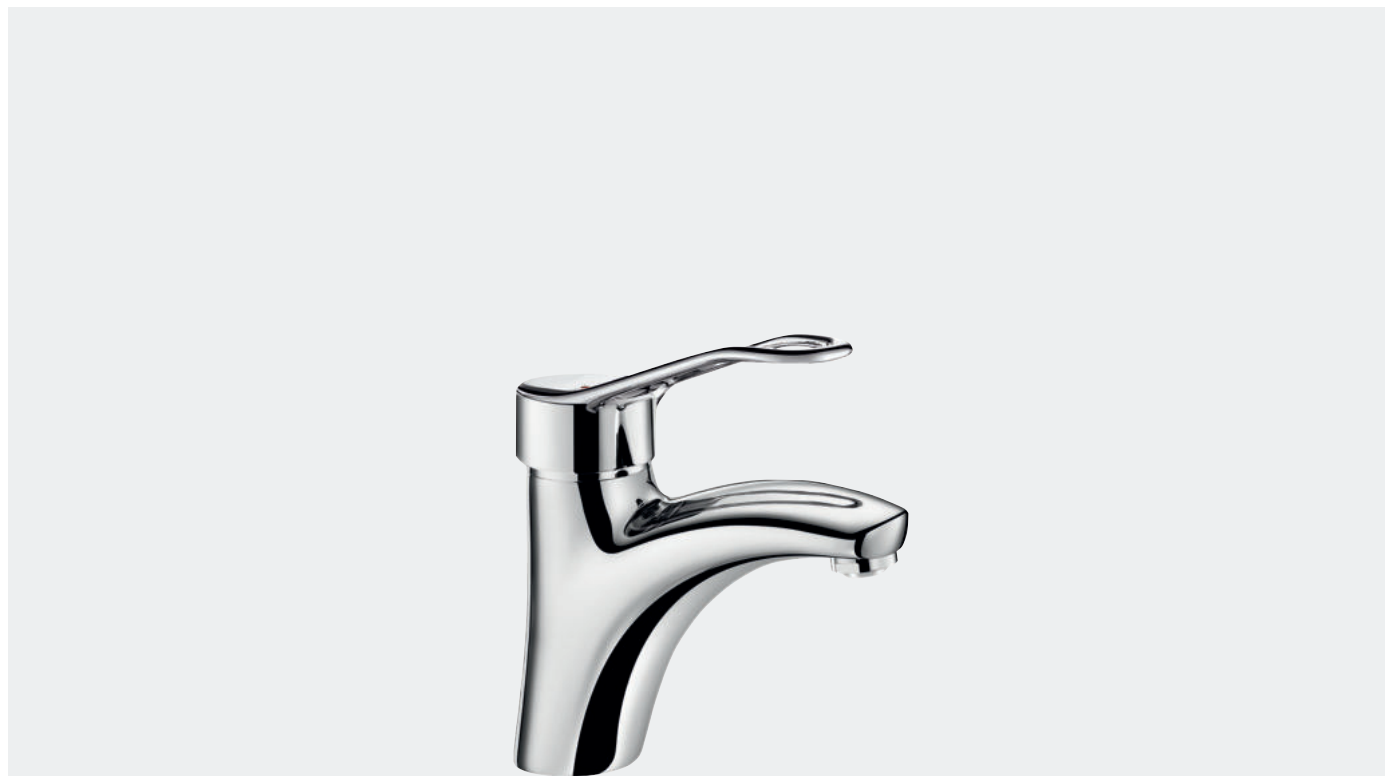

- Bec H.85 L.135 avec **sortie BIOSAFE** hygiénique (voir page 101).
- **Cartouche** céramique Ø 40 classique ou à **équilibrage de pression**.
- Butée de température maximale pré réglée.
- Débit limité à 5 l/min à 3 bar.
- Flexibles PEX F3/8".
- Sur les références BELGAQUA : filtre et clapet antiretour (sur l'EFS).
- Fixation renforcée par 2 tiges Inox.
- Adapté aux PMR.
- Garantie 10 ans.



Manette pleine



Levier Hygiène

Versions à équilibrage de pression "EP" :

- **Sécurité antibrûlure** : débit d'EC restreint en cas de coupure d'EF.
- Température constante quelle que soit la variation de pression et de débit.
- Filtres et clapets antiretour (sur EFS et ECS).

Mitigeur mécanique H.85 L.135		
Mitigeur à équilibrage de pression		
Manette ajourée, tirette et vidage 1"1/4 en laiton	2520EP	277,00 €
Manette ajourée, sans tirette ni vidage	2521EP	219,00 €
Manette pleine, tirette et vidage 1"1/4 en laiton	2520TEP	277,00 €
Manette pleine, sans tirette ni vidage	2521TEP	219,00 €
Levier Hygiène L.150, tirette et vidage 1"1/4 en laiton	2520LEP	292,00 €
Levier Hygiène L.150, sans tirette ni vidage	2521LEP	237,00 €
Mitigeur à cartouche céramique classique		
Manette ajourée, tirette et vidage 1"1/4 en laiton	2520BEL	232,00 €
Manette ajourée, sans tirette ni vidage	2521BEL	181,00 €
Manette pleine, tirette et vidage 1"1/4 en laiton	2520TBEL	232,00 €
Manette pleine, sans tirette ni vidage	2521TBEL	181,00 €
Levier Hygiène L.150, tirette et vidage 1"1/4 en laiton	2520LBEL	247,00 €
Levier Hygiène L.150, sans tirette ni vidage	2521LBEL	194,00 €

Option : bondes pour modèles sans vidage (voir page 105)

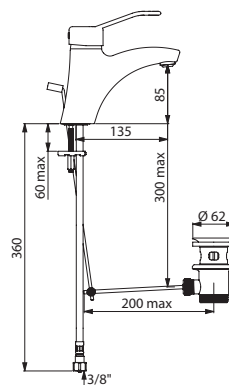

2520EP

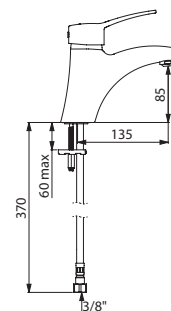

2521TBEL

BELGAQUA : informations complémentaires page 212

Mitigeur H.60

Mitigeur mécanique avec cartouche céramique

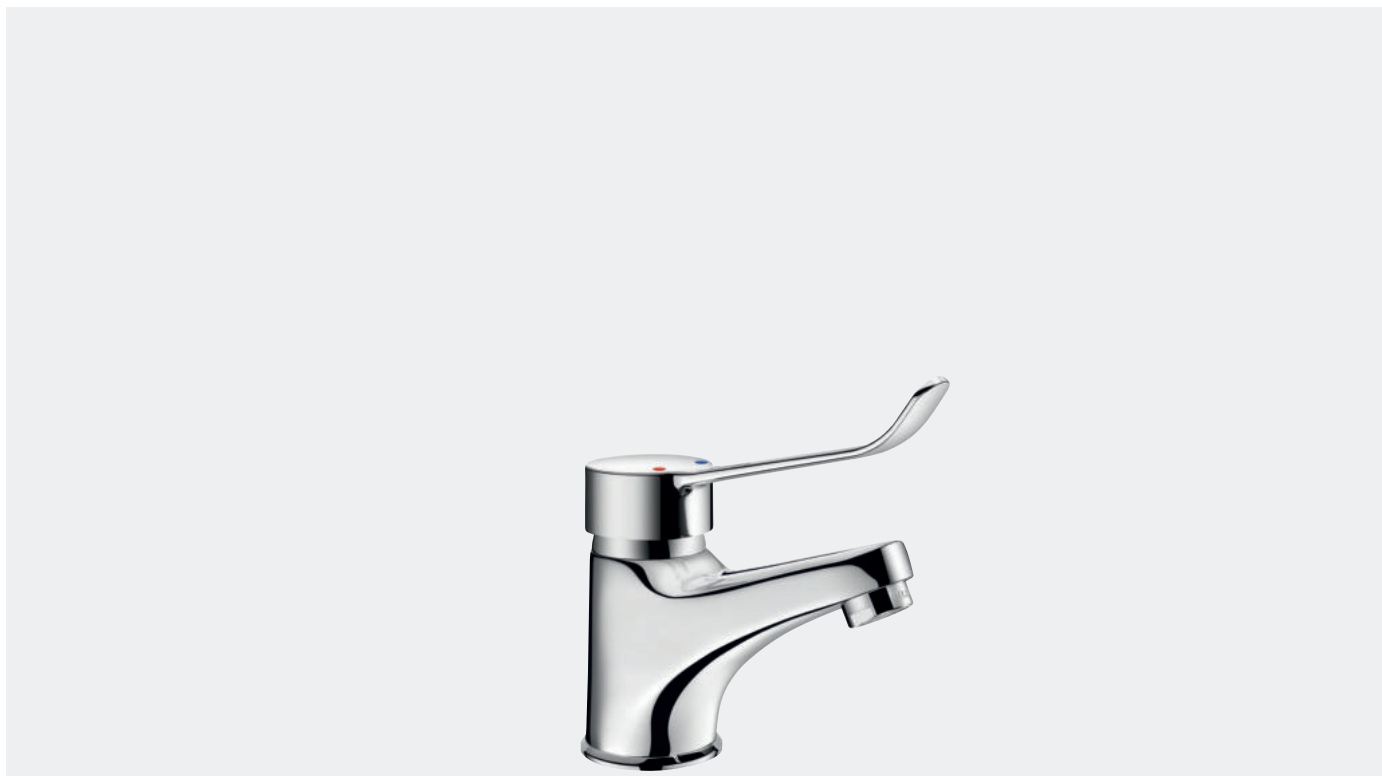

- Bec H.60 L.100 avec brise-jet hygiénique.
- Cartouche céramique Ø 35.
- Butée de température maximale pré-réglée.
- Débit régulé à 5 l/min.
- Flexibles PEX F3/8".
- Filtre et clapet antiretour (sur l'EFS).
- Fixation renforcée.
- Adapté aux PMR.
- Garantie 10 ans.



Manette ajourée

Mitigeur mécanique à cartouche céramique classique H.60 L.100

Manette ajourée

Tirette ergonomique et vidage 1"1/4 en polypropylène	2220BEL	166,00 €
Sans tirette ni vidage	2221BEL	161,00 €

Levier Hygiène L.120

Tirette ergonomique et vidage 1"1/4 en polypropylène	2220LBEL	182,00 €
Sans tirette ni vidage	2221LBEL	176,00 €

Option : bondes pour modèles sans vidage (voir page 105)

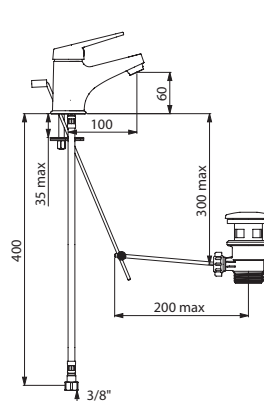

2220BEL

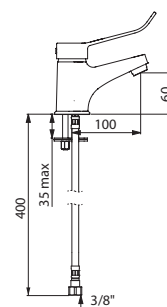

2221LBEL



Mitigeur SECURITHERM H.205

Mitigeur thermostatique bicommande, bec à intérieur lisse

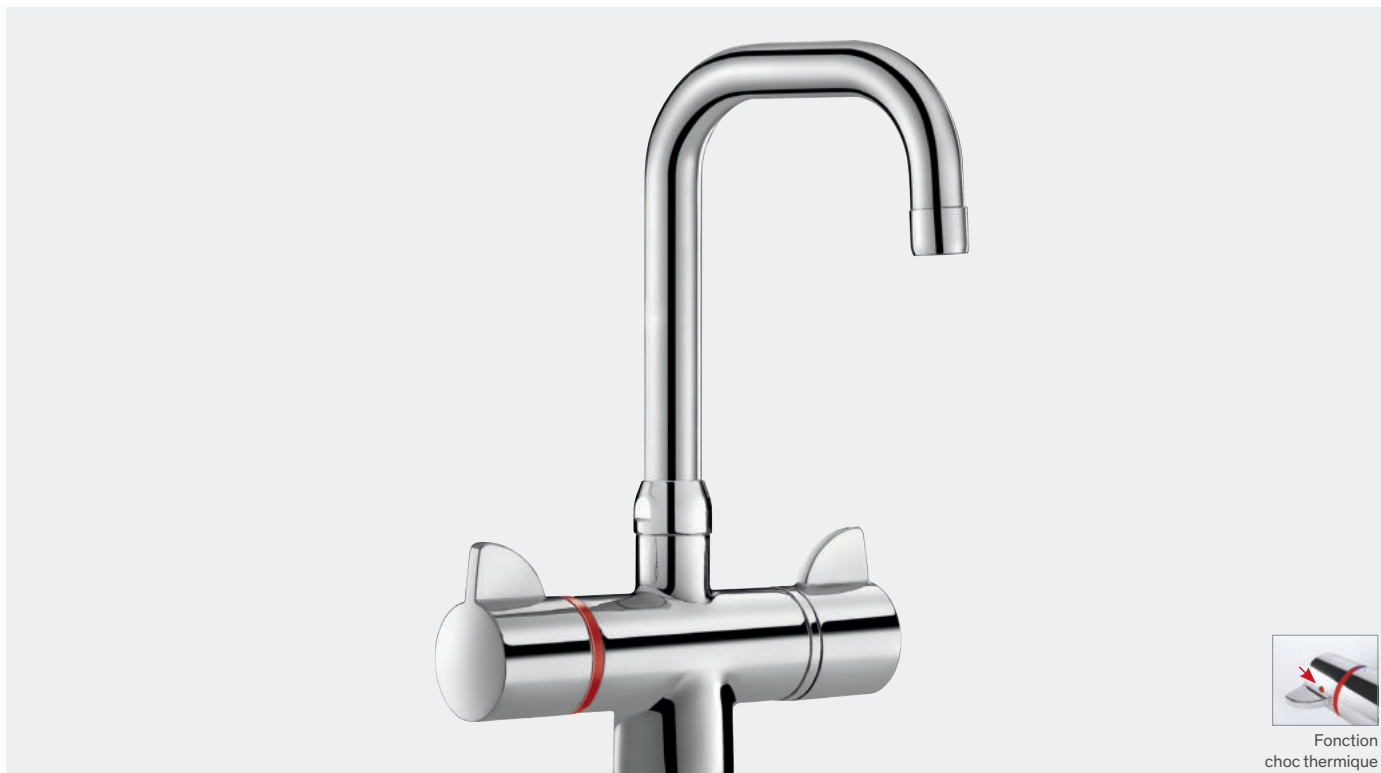

- **Sécurité antibrûlure** : fermeture automatique en cas de coupure d'eau froide ou d'eau chaude.
- Bec orientable H.205 L.150 à **intérieur lisse**.
- **Sortie BIOSAFE** hygiénique adaptée à la pose d'un filtre terminal BIOFIL (voir page 21).
- **Cartouche thermostatique** antitartre pour le réglage de la température.
- Tête céramique 1/4 de tour pour le réglage du débit.
- Température réglable avec double butée de température : première butée déverrouillable à 38°C, seconde butée engagée à 41°C.
- **Possibilité de réaliser aisément un choc thermique** sans démontage du croisillon ni coupure de l'alimentation en EF (voir page 11).
- Débit régulé à 5 l/min.
- Croisillons ERGO.
- Tirette ergonomique et vidage 1"1/4 en laiton.
- Flexibles PEX F3/8" avec filtres et clapets antiretour.
- Fixation renforcée par 2 tiges Inox.
- Adapté aux PMR.
- Garantie 10 ans.

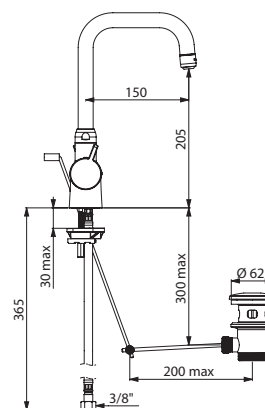

Mitigeur thermostatique bicommande H.205 L.150	H9726	570,00 €
--	-------	----------

Options : bondes (voir page 105), filtres robinet BIOFIL (voir page 21)

H9726

BELGAQUA : informations complémentaires page 212



Mitigeur BIOSAFE H.160 à 200 à bec fixe ou orientable

Mitigeur mécanique séquentiel avec cartouche céramique, tube à intérieur lisse



- **Séquentiel à 70°** : ouverture et fermeture sur l'eau froide (voir page 36).
- **Bec haut** droit H.160 à 200 avec **sortie BIOSAFE** hygiénique adaptée à la pose d'un filtre terminal BIOFIL (voir page 21).
- Cartouche céramique Ø 35.
- Butée de température maximale pré réglée.
- **Bec avec tube à intérieur lisse à très faible contenance d'eau** (limite les niches bactériennes).
- **Possibilité de réaliser aisément un choc thermique** sans démontage du levier ni coupure de l'alimentation en EF (voir page 11).
- Débit réglé à 5 l/min.
- Commande sans contact manuel par levier Hygiène L.200.
- Flexibles PEX F3/8".
- Filtres et clapets antiretour.
- Fixation renforcée par 2 tiges Inox.
- Adapté aux PMR.
- Garantie 10 ans.

Disponibilité prévisionnelle : 1^{er} semestre 2023.
Validation disponibilité, contacter le service commercial.

Mitigeur mécanique séquentiel BIOSAFE à cartouche céramique classique

Mitigeur à bec orientable

H.160 L.160	2664T1BEL	337,00 €
H.160 L.250	2664T2BEL	352,00 €
H.200 L.200	2664T5BEL	346,00 €

Mitigeur à bec fixe

H.160 L.160	2665T1BEL	306,00 €
H.200 L.200	2665T5BEL	317,00 €

Options : bondes (voir page 105), filtres robinet BIOFIL (voir page 21)

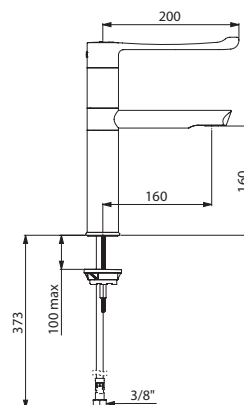

2664T1BEL

Mitigeur BIOCLIP H.180 à bec orientable

Mitigeur mécanique à bec déclinable avec cartouche EP ou céramique



- **Bec haut orientable H.180 déclinable** jetable en Hostaform® recyclable L.180.
- **Cartouche** céramique Ø 35 classique ou à **équilibre de pression**.
- Butée de température maximale pré réglée.
- **Corps et bec à intérieur lisse** (limitent les niches bactériennes).
- **Possibilité de réaliser aisément un choc thermique** sans démontage du levier ni coupure de l'alimentation en EF (voir page 11).
- Débit réglé à 5 l/min.
- Commande sans contact manuel par levier Hygiène L.185.
- Flexibles PEX F3/8".
- Sur la référence 2871T1BEL : filtre et clapet antiretour (sur l'EFS).
- Fixation renforcée par 2 tiges Inox.
- Adapté aux PMR.
- Garantie 10 ans.

Version à équilibrage de pression "EP" :

- **Sécurité antibouillure** : débit d'EC restreint en cas de coupure d'EF.
- Température constante quelle que soit la variation de pression et de débit.
- Filtres et clapets antiretour (sur EFS et ECS).

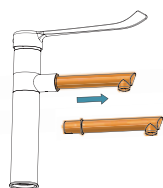

Installation rapide et aisée :

- 1 Tirer le bec jetable vers l'extérieur pour l'extraire.
- 2 Insérer un autre bec en lieu et place.

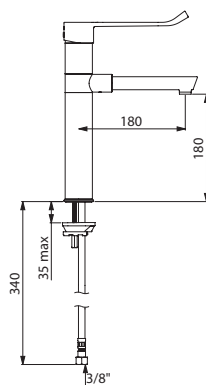

2871T1BEL

Mitigeur mécanique à bec orientable BIOCLIP H.180 L.180		
Mitigeur à équilibrage de pression	2871T1EP	381,00 €
Mitigeur à cartouche céramique classique	2871T1BEL	340,00 €

Options : bondes (voir page 105), becs filtrants BIOFIL (voir page 23)

Produits associés



BeCS BIOCLIP en Inox

- **Bec déclinable** pour nettoyage/désinfection ou autoclavage.
- Brise-jet hygiénique adapté à la pose d'un filtre terminal (voir filtres robinet BIOFIL page 21).

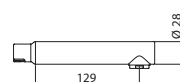

20002

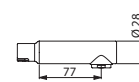

20003

2 becs déclinables en Inox Ø 28

L.129	20002	124,00 €
L.77	20003	117,00 €

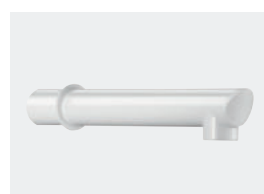

BeCS BIOCLIP jetables

- **Bec déclinable** jetable en Hostaform® recyclable avec brise-jet étoile.

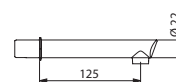

20015

15 becs déclinables jetables L.125, Ø 22

20015	115,00 €
-------	----------



Bec BIOCLIP BIOFIL

- **Bec filtrant déclinable anti-légionelles et anti-tous germes.**
- Usage unique, avec grade stérilisant de 0,1 µm nominal.
- Durée maximale d'utilisation : **2 mois** après l'installation.
- Compatibilité et résistance aux traitements chimiques et thermiques des réseaux d'eau (plus d'infos page 23).
- **Dispositif Médical CE classe I** pour version non stérile.

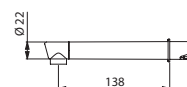

20040/30040

1 bec filtrant BIOFIL L.138, Ø 22

Stérile	20040	112,00 €
Non stérile	30040	110,00 €

Mitigeur H.165 à 205 à bec fixe ou orientable

Mitigeur mécanique avec cartouche à équilibrage de pression ou céramique, intérieur lisse



- **Bec haut** H.165 à 205 avec **sortie BIOSAFE** hygiénique adaptée à la pose d'un filtre terminal BIOFIL (*voir page 21*).
- **Cartouche** céramique Ø 35 classique ou à **équilibrage de pression**.
- Butée de température maximale pré réglée.
- **Corps et bec à intérieur lisse** (limitent les niches bactériennes).
- **Possibilité de réaliser aisément un choc thermique** sans démontage du levier ni coupure de l'alimentation en EF (*voir page 11*).
- Débit régulé à 5 l/min.
- Commande sans contact manuel par levier Hygiène L.185.
- Flexibles PEX F3/8".
- Sur les références BELGAQUA : filtre et clapet antiretour (sur l'EFS).
- Fixation renforcée par 2 tiges Inox.
- Adapté aux PMR.
- Garantie 10 ans.

Versions à équilibrage de pression "EP" :

- **Sécurité antibrûlure** : débit d'EC restreint en cas de coupure d'EF.
- Température constante quelle que soit la variation de pression ou de débit.
- Filtres et clapets antiretour (sur EFS et ECS).

Mitigeur mécanique à bec haut		
Mitigeur à équilibrage de pression		
Bec fixe H.165 L.140	2565T1EP	303,00 €
Bec fixe H.205 L.170	2565T5EP	314,00 €
Bec orientable H.165 L.140	2564T1EP	332,00 €
Bec orientable H.165 L.220	2564T2EP	347,00 €
Bec orientable H.205 L.170	2564T5EP	344,00 €
Mitigeur à cartouche céramique classique		
Bec fixe H.165 L.140	2565T1BEL	260,00 €
Bec fixe H.205 L.170	2565T5BEL	294,00 €
Bec orientable H.165 L.140	2564T1BEL	291,00 €
Bec orientable H.165 L.220	2564T2BEL	306,00 €
Bec orientable H.205 L.170	2564T5BEL	323,00 €

Option : bondes (*voir page 105*), filtres robinet BIOFIL (*voir page 21*)

BELGAQUA : informations complémentaires page 212

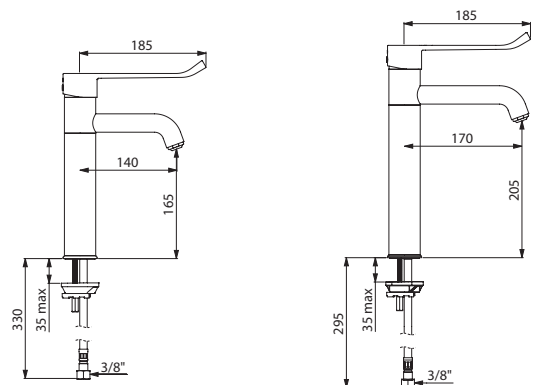

2565T1BEL

2565T5EP

Mitigeur H.195

Mitigeur mécanique avec cartouche céramique, bec à intérieur lisse

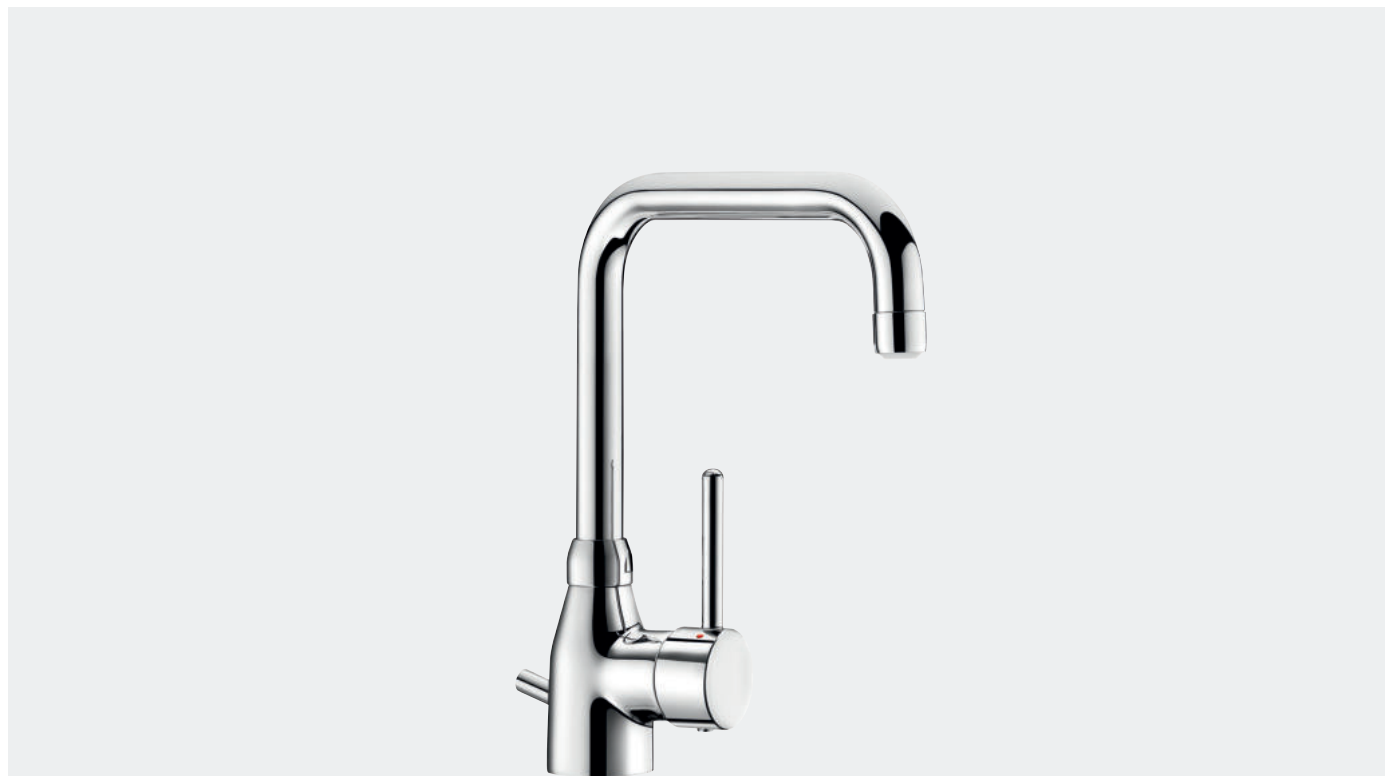

- **Bec tube orientable H.195 L.150** avec **sortie BIOSAFE** hygiénique (voir page 101).
- **Bec haut** adapté à la pose d'un filtre terminal BIOFIL (voir page 21).
- Cartouche céramique Ø 35.
- Butée de température maximale livrée non montée.
- **Bec à intérieur lisse** (limite les niches bactériennes).
- Débit limité à 5 l/min à 3 bar.
- Commande par manette fil.
- Flexibles PEX F3/8".
- Sur la référence 2506T1BEL : filtres et clapet antiretour (sur l'EFS).
- Fixation renforcée par 2 tiges Inox.
- Adapté aux PMR.
- Garantie 10 ans.

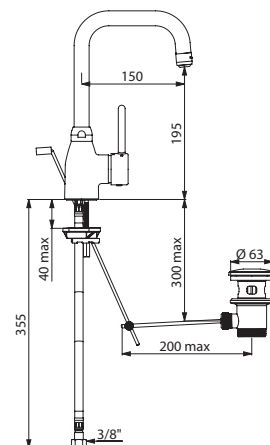
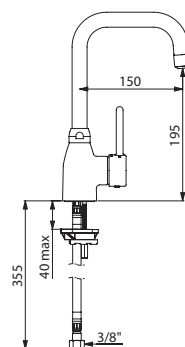

25061T1

2506T1BEL

Mitigeur mécanique à cartouche céramique classique H.195 L.150		
Tirette et vidage 1"1/4 en laiton	2506T1BEL	340,00 €
Sans tirette ni vidage	25061T1	285,00 €

Options : bondes (voir page 105), filtres robinet BIOFIL (voir page 21)

BELGAQUA : informations complémentaires page 212

Mitigeur H.100

Mitigeur mécanique avec cartouche céramique, intérieur lisse



- **Bec orientable H.100 L.170** avec brise-jet hygiénique.
- Cartouche céramique Ø 40.
- Butée de température maximale prééglée.
- **Corps et bec à intérieur lisse** (limitent les niches bactériennes).
- Débit limité à 5 l/min à 3 bar.
- Flexibles PEX F3/8".
- Filtre et clapet antiretour (sur l'EFS).
- Fixation renforcée par 2 tiges Inox.
- Adapté aux PMR.
- Garantie 10 ans.



Manette ajourée



Manette pleine

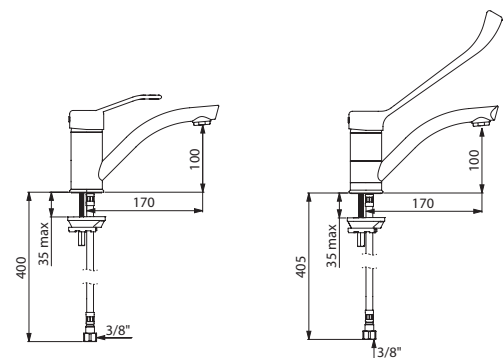

2522BEL

2522LBEL

Mitigeur mécanique à cartouche céramique classique H.100 L.170		
Manette ajourée	2522BEL	225,00 €
Manette pleine	2522TBEL	225,00 €
Levier Hygiène L.200	2522LBEL	241,00 €

Option : bondes (voir page 105)

BELGAQUA : informations complémentaires page 212



Robinetterie évier et auge

ROBINETTERIE
AUTOMATIQUE
61



ROBINETTERIE
THERMOSTATIQUE,
À ÉQUILIBRAGE
DE PRESSION
OU CÉRAMIQUE
66



ROBINETTERIE
À DOUCHETTE
EXTRACTIBLE
75





Vasque ronde HEMI 120490 - Mitigeur automatique TEMPOMATIC MIX BIOCLIP 20871T3
Distributeur automatique de savon 512066S - Distributeur d'essuie-mains 510601S - Poubelle Inox rectangulaire murale 510461S

TEMPOMATIC MIX

Mitigeur automatique sur secteur ou à piles avec bec orientable



- Boîtier électronique IP65 indépendant.
- Alimentation sur secteur avec transfo 230/12 V ou par piles CR123 Lithium 6 V.
- Bec déclipable jetable en Hostaform® recyclable L.180 sur les versions BIOCLIP.
- Corps et bec à intérieur lisse (limitent les niches bactériennes).
- Rinçage périodique paramétrable (préréglé à ~60 secondes toutes les 24 h après la dernière utilisation).
- Débit limité à 9 l/min à 3 bar.
- Détecteur de présence infrarouge antichoc.
- Corps en laiton chromé avec fixation renforcée par 2 tiges Inox.
- Réglage de température par levier Hygiène L.100.
- Flexibles PEX avec filtres et électrovannes M3/8".
- Sécurité antiblocage en écoulement.
- Électrovannes en amont de la chambre de mélange.
- Adapté aux PMR.
- Garantie 10 ans.

Deux modes de fermeture sont possibles sur les modèles secteur :

Mode standard : écoulement temporisé, fermeture automatique.

Mode ON/OFF : fermeture volontaire ou après 30 min d'écoulement.

Possibilité de réaliser un choc thermique.

Conseil pro : en mode ON/OFF, positionner la cellule sur le côté du mitigeur.

Mitigeur TEMPOMATIC MIX à bec orientable		
Alimentation sur secteur		
BIOCLIP, H.300 L.180	20871T3	718,00 €
H.305 L.250	20164T4	740,00 €
Alimentation par piles		
H.305 L.250	20464T4	802,00 €

Options : bondes (voir page 105), filtres robinet BIOFIL (voir page 21)
becs Inox ou becs filtrants BIOFIL (voir page 68)

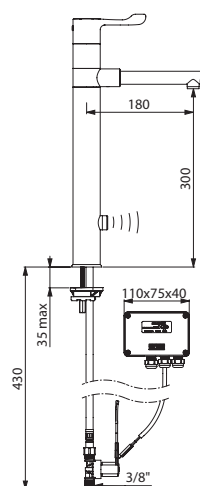

20871T3

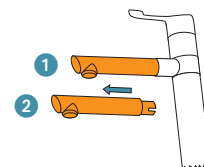

Installation rapide et aisée pour les mitigeurs BIOCLIP :

- 1 Tirer le bec jetable vers l'extérieur pour l'extraire.
- 2 Insérer un autre bec en lieu et place.

TEMPOMATIC PRO

Robinetterie automatique sur secteur ou à piles



- Boîtier électronique IP65 indépendant.
- Alimentation sur secteur avec transfo 230/12 V ou par piles CR123 Lithium 6 V.
- Brise-jet antitartre adapté à la pose d'un filtre terminal BIOFIL (voir page 21).
- Bec orientable 360° à intérieur lisse (limite les niches bactériennes).
- Bec démontable pour nettoyage/désinfection.
- Rinçage périodique paramétrable (préréglé à ~60 secondes toutes les 24 h après la dernière utilisation).
- Débit préréglé à 4 l/min à 3 bar, ajustable de 1,4 à 6 l/min.
- Détecteur de présence infrarouge antichoc.
- Corps en laiton chromé avec fixation renforcée par 2 tiges Inox.
- Flexibles PEX avec filtres et électrovannes M3/8".
- Sécurité antiblocage en écoulement.
- Adapté aux PMR.
- Garantie 10 ans.



Manette longue

Sur les mitigeurs :

- Réglage de température latéral avec butée de température réglable et manette ergonomique longue.
- Électrovannes en amont de la chambre de mélange.
- Certifié NF Médical (voir page 218).

Deux modes de fermeture sont possibles sur les modèles secteur :

Mode standard : écoulement temporisé, fermeture automatique.

Mode ON/OFF : fermeture volontaire ou après 30 min d'écoulement.

Possibilité de réaliser un choc thermique.

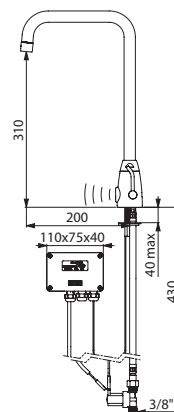

495253

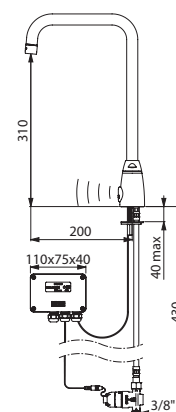

445257

Mitigeur TEMPOMATIC MIX PRO H.310 L.200		
Alimentation sur secteur	495253	668,00 €
Alimentation par piles	495257	802,00 €
Robinet TEMPOMATIC PRO H.310 L.200		
Alimentation sur secteur	445253	585,00 €
Alimentation par piles	445257	635,00 €

Prévoir un mitigeur PREMIX pour les robinets (voir page 104)

Option : filtres robinet BIOFIL (voir page 21)

BINOPTIC

Robinetterie automatique sur secteur ou à piles



- Boîtier électronique IP65 indépendant.
- Alimentation sur secteur avec transfo 230/12 V ou par piles CR123 Lithium 6 V.
- Brise-jet antitartre.
- Bec à intérieur lisse et à faible contenance d'eau (limite les niches bactériennes).
- Rinçage périodique paramétrable (pré-réglé à ~60 secondes toutes les 24 h après la dernière utilisation).
- Débit pré-réglé à 3 l/min à 3 bar, ajustable de 1,4 à 6 l/min.
- Détecteur de présence infrarouge actif, optimisé en bout de bec.
- Corps en laiton chromé.
- Flexibles PEX avec filtres et électrovannes M3/8".
- Fixation renforcée par 2 tiges Inox.
- Sécurité antiblocage en écoulement.
- Réglage de température latéral avec butée de température réglable et manette longue sur les mitigeurs.
- Adapté aux PMR.
- Garantie 10 ans.



Manette longue

Deux hauteurs de goutte disponibles en fonction de la vasque associée :

H.170 pour les vasques semi-encastées.

H.250 pour les vasques à poser.

Mitigeur BINOPTIC MIX		
Alimentation sur secteur		
H.170	388MCHLH	647,00 €
H.250	398MCHLH	696,00 €
Alimentation par piles		
H.170	488MCHLH	773,00 €
H.250	498MCHLH	823,00 €
Robinet BINOPTIC		
Alimentation sur secteur		
H.170	388015	502,00 €
H.250	398015	551,00 €
Alimentation par piles		
H.170	488015	609,00 €
H.250	498015	658,00 €

Prévoir un mitigeur PREMIX pour les robinets (voir page 104)

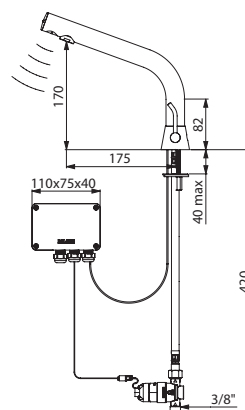

488MCHLH

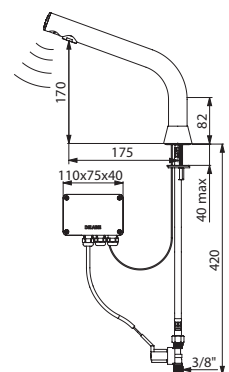

388015



SÉCURITÉ ANTIBRÛLURE

Limitation de température maximale

Tous les mitigeurs DELABIE sont livrés avec **une butée de température maximale engagée**. L'utilisateur ne peut pas aller au-delà de la température de la butée, ce qui limite les risques de brûlure.

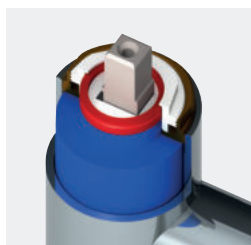

Butée de température engagée

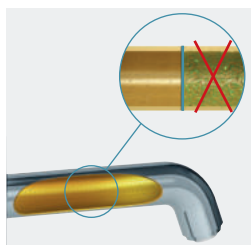

Corps à intérieur lisse sans aspérités



Commandes ergonomiques



Sécurité antibrûlure automatique

• **La technologie thermostatique SECURITHERM** assure un arrêt immédiat de l'alimentation en eau chaude (EC) en cas d'interruption de l'alimentation en eau froide (EF). En cas de coupure de l'alimentation en EF, la Norme NF EN 1111 autorise une légère fuite en EC (0,10 l/10 sec).

Avec les mitigeurs thermostatiques DELABIE, **la coupure de l'alimentation EC est totale** (sans aucun filet d'eau). En cas de coupure de l'alimentation en EC, les mitigeurs SECURITHERM DELABIE se coupent également sur l'EF.

• **La technologie SECURITHERM à équilibrage de pression**, dite "EP" assure une sécurité automatique et instantanée. **En cas de coupure de l'alimentation en EF, le débit de l'EC est réduit empêchant tout risque de brûlure pour l'utilisateur.**

En cas de coupure de l'alimentation en EC, le débit de l'EF est également réduit.

BIOSAFE : MAÎTRISE DE LA PROLIFÉRATION BACTÉRIENNE

Robinetterie déclipable BIOCLIP pour nettoyage/désinfection

En contact avec l'eau, les surfaces internes des robinetteries sont exposées à la prolifération des bactéries.

Les robinetteries de la gamme BIOCLIP apportent des solutions simples pour lutter contre la propagation des germes, à l'intérieur et à l'extérieur de la robinetterie, et contre la transmission manportée des bactéries infectieuses.

Elles permettent un **nettoyage interne complet - seul moyen d'éliminer en profondeur le biofilm - et une désinfection aisés, préventifs ou curatifs** afin de lutter efficacement contre le développement bactérien.

Plus d'informations page 8.

Corps à intérieur lisse et sans aspérités

L'intérieur des corps et becs de la plupart des robinets du marché est rugueux. Ils sont, par conséquent, sources de niches bactériennes.

Toutes les parties internes du corps des robinetteries d'évier DELABIE, y compris le bec, sont complètement lisses et sans aspérités, limitant ainsi la fixation du biofilm et facilitant son traitement.

Plus d'informations page 8.

Hauteur et conception de bec spécifiques

- Bec haut limitant le risque de rétroprojection des bactéries.
- Mitigeurs sur gorge à bec haut adaptés à la pose d'un filtre terminal anti-tous-germes.

CONFORT

Stabilité de température

• **Les mitigeurs thermostatiques SECURITHERM** assurent une stabilité de température quelles que soient les variations de pression et de débit dans le circuit : la réaction est immédiate à toute variation.

• **Les mitigeurs SECURITHERM EP** compensent les variations de pression entre l'arrivée d'EC et l'arrivée d'EF. Ils délivrent aux utilisateurs une eau à température parfaitement constante, écartant tout risque de brûlure. *Plus d'informations page 10.*

• **Les mitigeurs mécaniques DELABIE** sont équipés d'une solution exclusive permettant de limiter efficacement les variations de température en cas de variations de pression dans le réseau.

Les mitigeurs mécaniques n'ont néanmoins pas la précision des mitigeurs thermostatiques ou EP et ne sont pas équipés d'une sécurité antibrûlure automatique.

Ils sont une solution économique intermédiaire.

Risque d'interconnexion Eau Chaude/Eau Froide réduit

Sur les nouvelles générations de mitigeurs mécaniques DELABIE, **le retour d'eau chaude dans l'eau froide (ou inversement) est impossible sauf en cas d'écart de pression supérieur à 1 bar entre les arrivées.**

Ainsi, les risques d'intercommunication EC/EF sont très limités contrairement aux mitigeurs du marché et le risque de prolifération bactérienne est par conséquent réduit. De plus, **cette solution évite la mise en place de clapets antiretour.**

Toilette et lavage des mains optimisés

grâce à une grande hauteur de goutte et une saillie importante du bec.

Commandes ergonomiques

DELABIE offre un large choix de commandes ergonomiques - leviers Hygiène, manettes ajourées ou pleines - afin de répondre spécifiquement aux besoins des utilisateurs. Les leviers Hygiène sont spécialement conçus pour les personnels soignants et les patients à mobilité réduite. Ils permettent une commande sans contact manuel avec le poignet, l'avant-bras ou le coude.

ET AUSSI...

Robustesse

- Corps, embase et bec en laiton chromé.
- Fixation renforcée par 2 tiges Inox et contre-écrous : facilite la pose et évite le vandalisme.

Garantie 10 ans contre tout vice de fabrication.

**FONCTION
CHOC THERMIQUE**

Sécurité totale
Réalisation aisée
de choc thermique

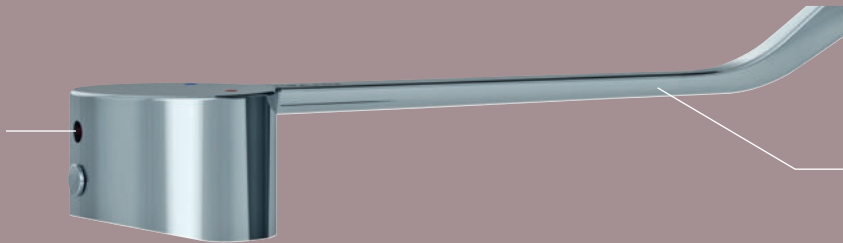

LEVIER HYGIÈNE

Absence de contact manuel



BUTÉE DE TEMPÉRATURE MAXIMALE

Sécurité antibrûlure

**CARTOUCHE ET CORPS
À FAIBLE CONTENANCE D'EAU**

Maîtrise de la prolifération bactérienne

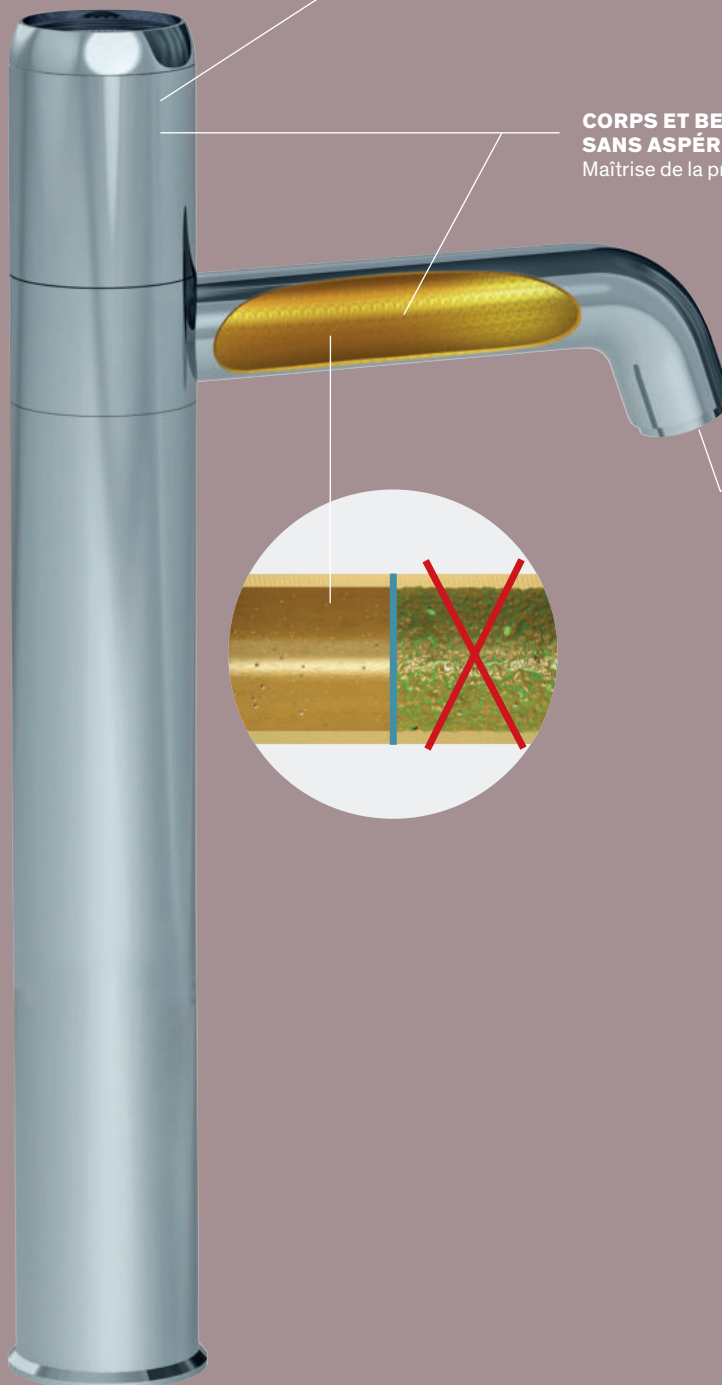

**CORPS ET BEC À INTÉRIEUR LISSE
SANS ASPÉRITÉS**

Maîtrise de la prolifération bactérienne

BRISE-JET HYGIÉNIQUE

Maîtrise de la prolifération
bactérienne

Mitigeur SECURITHERM H.160

Mitigeur thermostatique séquentiel, intérieur lisse

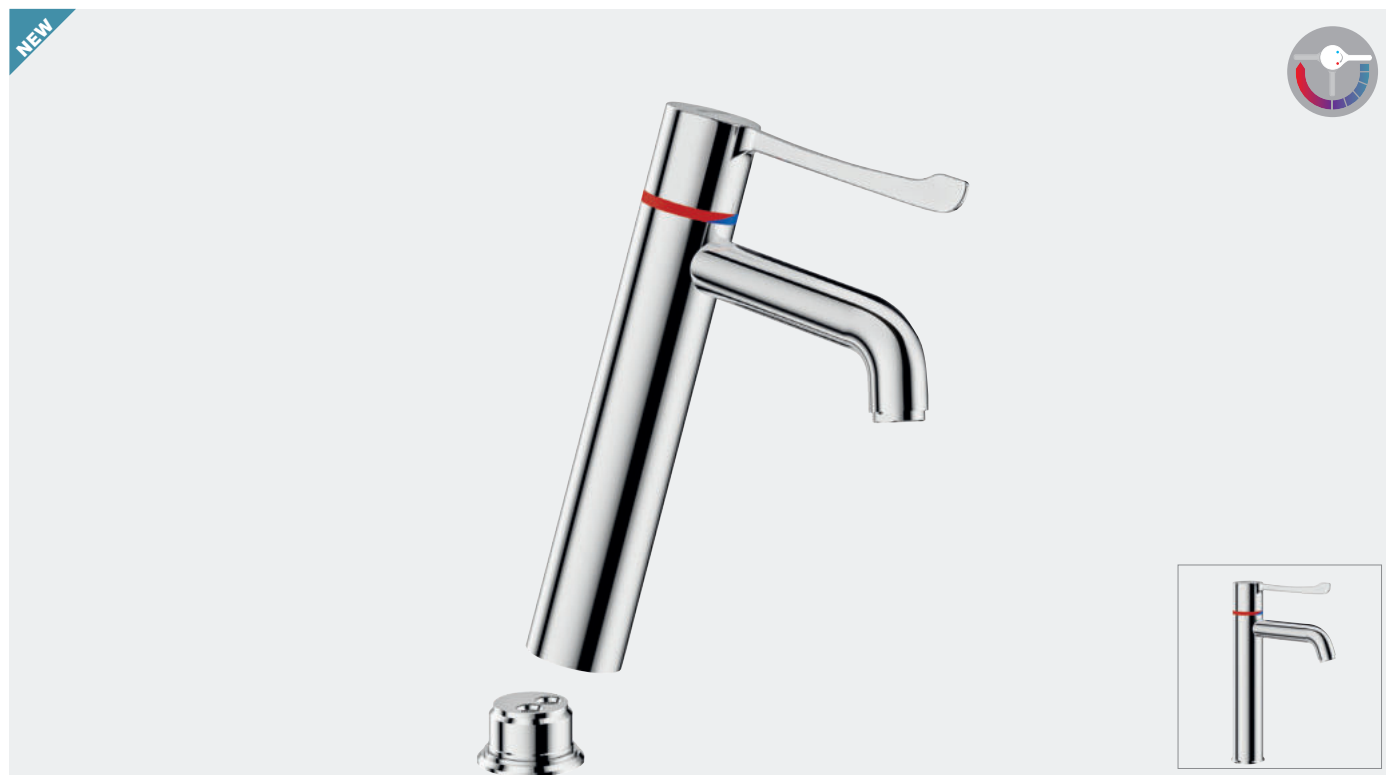

- **Séquentiel** : ouverture et fermeture sur l'eau froide (voir page 36).
- **Aucun risque d'intercommunication entre l'eau chaude et l'eau froide.**
Modèle H96251BEL : **entièrement déclinable** pour nettoyage/désinfection (voir page 8).
- **Sécurité antibrûlure** : fermeture automatique en cas de coupure d'eau froide ou d'eau chaude.
- **Isolation thermique antibrûlure Securitouch.**
- Bec H.160 L.140 avec brise-jet hygiénique.
- **Cartouche thermostatique séquentielle** antitartre.
- Température réglable : eau froide jusqu'à 40°C.
- Butée de température engagée à 40°C.
- Possibilité de réaliser des chocs thermiques ou chimiques.
- **Corps et bec à intérieur lisse et à faible contenance d'eau** (limitent les niches bactériennes).
- Débit 9 l/min à 3 bar.
- Commande sans contact manuel par levier Hygiène L.146.
- Flexibles PEX F3/8".
- Filtres et clapets antiretour.
- Fixation renforcée par 2 tiges Inox.
- Adapté aux PMR.
- Garantie 10 ans.

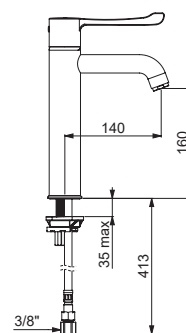

Mitigeur thermostatique SECURITHERM H.160 L.140		
BIOCLIP : à corps déclinable	H96251BEL	606,00 €
Non BIOCLIP	H96201BEL	516,00 €

Option : bondes (voir page 105)

H96251BEL

Mitigeur SECURITHERM H.225

Mitigeur thermostatique bicommande, bec à intérieur lisse



- **Sécurité antibrûlure** : fermeture automatique en cas de coupure d'eau froide ou d'eau chaude.
- Bec orientable H.225 L.200 à **intérieur lisse**.
- Brise-jet hygiénique adapté à la pose d'un filtre terminal BIOFIL (voir page 21).
- **Cartouche thermostatique** antitartre pour le réglage de la température.
- Tête céramique 1/4 de tour pour le réglage du débit.
- Température réglable avec double butée de température : première butée déverrouillable à 38°C, seconde butée engagée à 41°C.
- **Possibilité de réaliser aisément un choc thermique** sans démontage du croisillon ni coupure de l'alimentation en EF (voir page 11).
- Débit limité à 9 l/min à 3 bar.
- Croisillons ERGO.
- Flexibles PEX F3/8" avec filtres et clapets antiretour.
- Fixation renforcée par 2 tiges Inox.
- Adapté aux PMR.
- Garantie 10 ans.

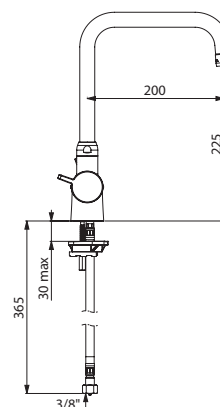

Mitigeur thermostatique bicommande H.225 L.200	H9716	513,00 €
--	-------	----------

Options : bondes (voir page 105), filtres robinet BIOFIL (voir page 21)

H9716

BELGAQUA : informations complémentaires page 212

Mitigeur BIOCLIP H.320 à bec orientable

Mitigeur mécanique à bec déclinable avec cartouche EP ou céramique



- **Bec haut orientable H.320 déclinable** jetable en Hostaform® recyclable L.180.
- **Cartouche** céramique Ø 35 classique ou à **équilibre de pression**.
- Butée de température maximale pré-réglée.
- **Corps et bec à intérieur lisse** (limitent les niches bactériennes).
- **Possibilité de réaliser aisément un choc thermique** sans démontage du levier ni coupure de l'alimentation en EF (voir page 11).
- Débit limité à 9 l/min à 3 bar.
- Commande sans contact manuel par levier Hygiène L.185.
- Flexibles PEX F3/8".
- Fixation renforcée par 2 tiges Inox.
- Sur la référence 2871T3BEL : filtre et clapet antiretour (sur l'EFS).
- Adapté aux PMR.
- Garantie 10 ans.

Version à équilibrage de pression "EP" :

- **Sécurité antibrûlure** : débit d'EC restreint en cas de coupure d'EF.
- Température constante quelle que soit la variation de pression et de débit.
- Filtres et clapets antiretour (sur EFS et ECS).

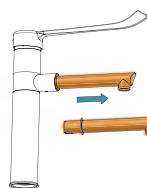

Installation rapide et aisée :

- 1 Tirer le bec jetable vers l'extérieur pour l'extraire.
- 2 Insérer un autre bec en lieu et place.

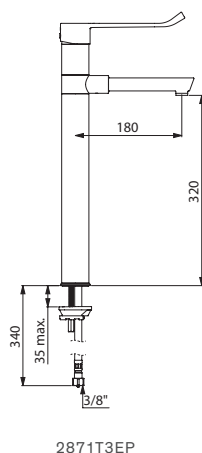

2871T3EP

Mitigeur mécanique à bec orientable BIOCLIP H.320 L.180		
Mitigeur à équilibrage de pression	2871T3EP	420,00 €
Mitigeur à cartouche céramique classique	2871T3BEL	381,00 €

Options : bondes (voir page 105), becs filtrants BIOFIL (voir page 23)

BELGAQUA : informations complémentaires page 212

Produits associés



BeCS BIOCLIP en Inox

- **Bec déclinable** pour nettoyage/désinfection ou autoclavage.
- Brise-jet hygiénique adapté à la pose d'un filtre terminal (voir filtres robinet BIOFIL page 21).

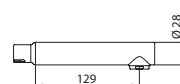

20002

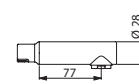

20003

2 becs déclinables en Inox Ø 28		
L.129	20002	124,00 €
L.77	20003	117,00 €

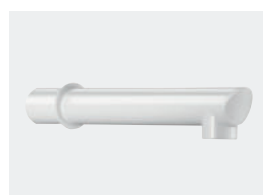

BeCS BIOCLIP jetables

- **Bec déclinable** jetable en Hostaform® recyclable avec brise-jet étoile.

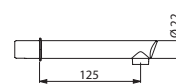

20015

15 becs déclinables jetables L.125, Ø 22		
	20015	115,00 €



Bec BIOCLIP BIOFIL

- **Bec filtrant déclinable anti-légionelles et anti-tous germes.**
- Usage unique, avec grade stérilisant de 0,1 µm nominal.
- Durée maximale d'utilisation : **2 mois** après l'installation.
- Compatibilité et résistance aux traitements chimiques et thermiques des réseaux d'eau (plus d'infos page 23).
- **Dispositif Médical CE classe I** pour version non stérile.

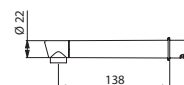

20040/30040

1 bec filtrant BIOFIL L.138, Ø 22		
Stérile	20040	112,00 €
Non stérile	30040	110,00 €

Mitigeur H.305 à bec fixe ou orientable

Mitigeur mécanique avec cartouche à équilibrage de pression ou céramique, intérieur lisse

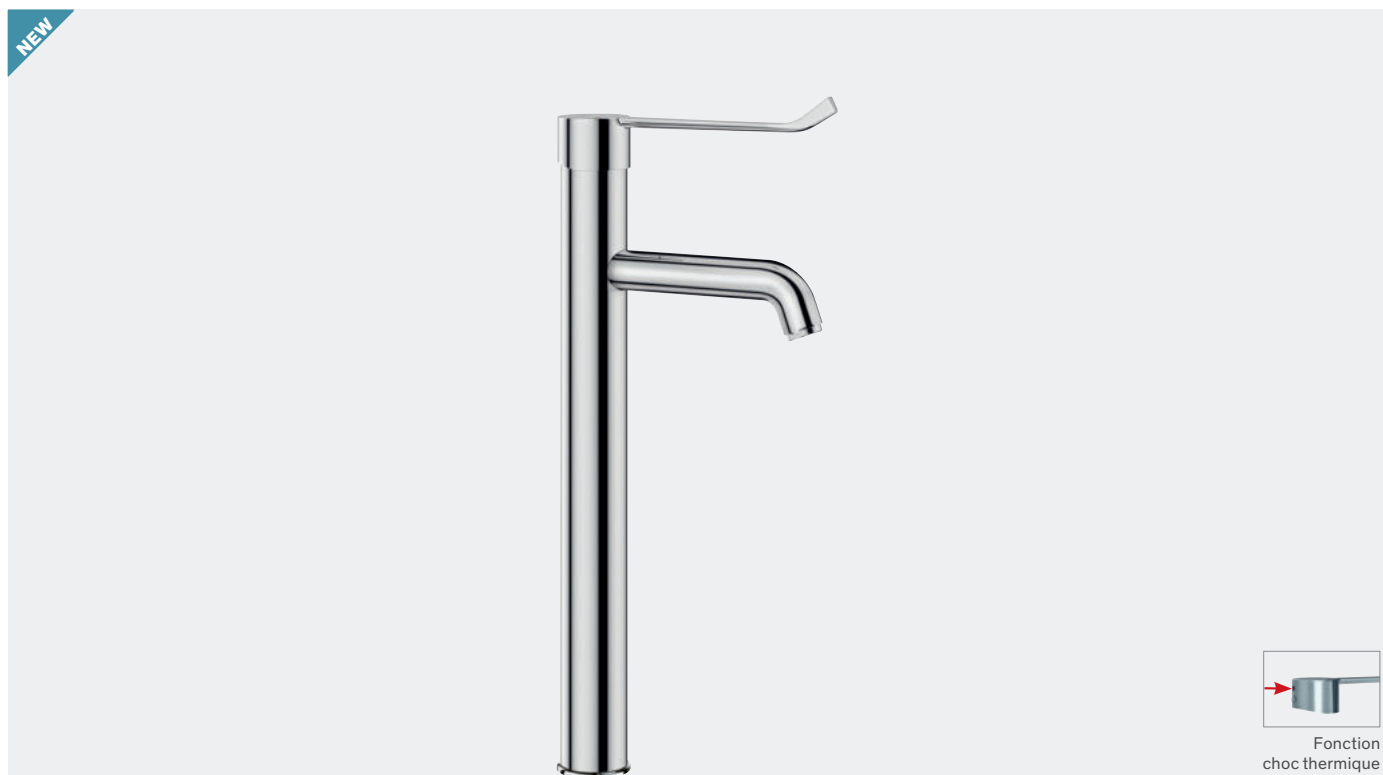

- **Bec haut** H.305 avec brise-jet hygiénique adapté à la pose d'un filtre terminal BIOFIL (voir page 21).
- **Cartouche** céramique Ø 35 classique ou à **équilibrage de pression**.
- Butée de température maximale prééglée.
- **Corps et bec à intérieur lisse** (limitent les niches bactériennes).
- **Possibilité de réaliser aisément un choc thermique** sans démontage du levier ni coupure de l'alimentation en EF (voir page 11).
- Débit limité à 9 l/min à 3 bar.
- Commande sans contact manuel par levier Hygiène L.185.
- Flexibles PEX F3/8".
- Fixation renforcée par 2 tiges Inox.
- Sur les références BELGAQUA : filtre et clapet antiretour (sur l'EFS).
- Adapté aux PMR.
- Garantie 10 ans.

Versions à équilibrage de pression "EP" :

- **Sécurité antibrûlure** : débit d'EC restreint en cas de coupure d'EF.
- Température constante quelle que soit la variation de pression et de débit.
- Filtres et clapets antiretour (sur EFS et ECS).

Mitigeur mécanique à bec haut		
Mitigeur à équilibrage de pression		
Bec fixe H.305 L.140	2565T3EP	343,00 €
Bec orientable H.305 L.140	2564T3EP	364,00 €
Bec orientable H.305 L.220	2564T4EP	376,00 €
Mitigeur à cartouche céramique classique		
Bec fixe H.305 L.140	2565T3BEL	301,00 €
Bec orientable H.305 L.140	2564T3BEL	322,00 €
Bec orientable H.305 L.220	2564T4BEL	334,00 €

Options : bondes (voir page 105), filtres robinet BIOFIL (voir page 21)

BELGAQUA : informations complémentaires page 212

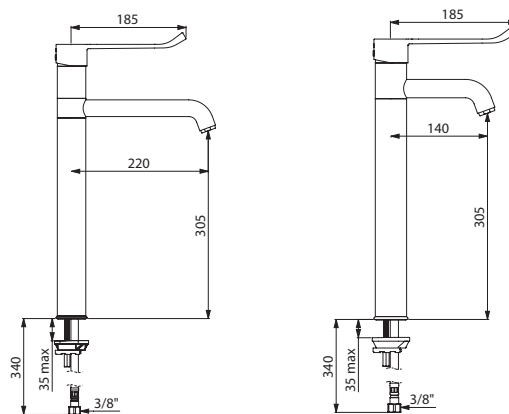

2564T4BEL

2565T3EP

Mitigeur BIOSAFE H.300 à bec fixe ou orientable

Mitigeur mécanique séquentiel avec cartouche céramique, tube à intérieur lisse



- **Séquentiel à 70°** : ouverture et fermeture sur l'eau froide (voir page 36).
- **Bec haut** droit H.300 avec **sortie BIOSAFE** hygiénique adaptée à la pose d'un filtre terminal BIOFIL (voir page 21).
- Cartouche céramique Ø 35.
- Butée de température maximale pré réglée.
- **Bec avec tube à intérieur lisse à très faible contenance d'eau** (limite les niches bactériennes).
- **Possibilité de réaliser aisément un choc thermique** sans démontage du levier ni coupure de l'alimentation en EF (voir page 11).
- Débit régulé à 5 l/min.
- Commande sans contact manuel par levier Hygiène L.200.
- Flexibles PEX F3/8".
- Filtres et clapets antiretour.
- Fixation renforcée par 2 tiges Inox.
- Adapté aux PMR.
- Garantie 10 ans.

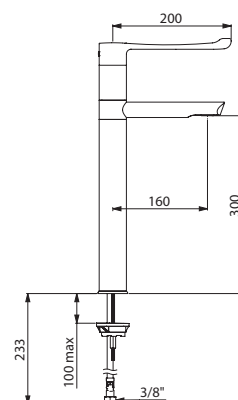

Disponibilité prévisionnelle : 1^{er} semestre 2023.
Validation disponibilité, contacter le service commercial.

Mitigeur mécanique séquentiel BIOSAFE à cartouche céramique classique

Mitigeur à bec orientable

H.300 L.160	2664T3BEL	368,00 €
H.300 L.250	2664T4BEL	378,00 €

Mitigeur à bec fixe

H.300 L.160	2665T3BEL	337,00 €
-------------	------------------	-----------------

Options : bondes (voir page 105), filtres robinet BIOFIL (voir page 21)

2664T3BEL

Mitigeur H.220

Mitigeur mécanique avec cartouche céramique, bec à intérieur lisse

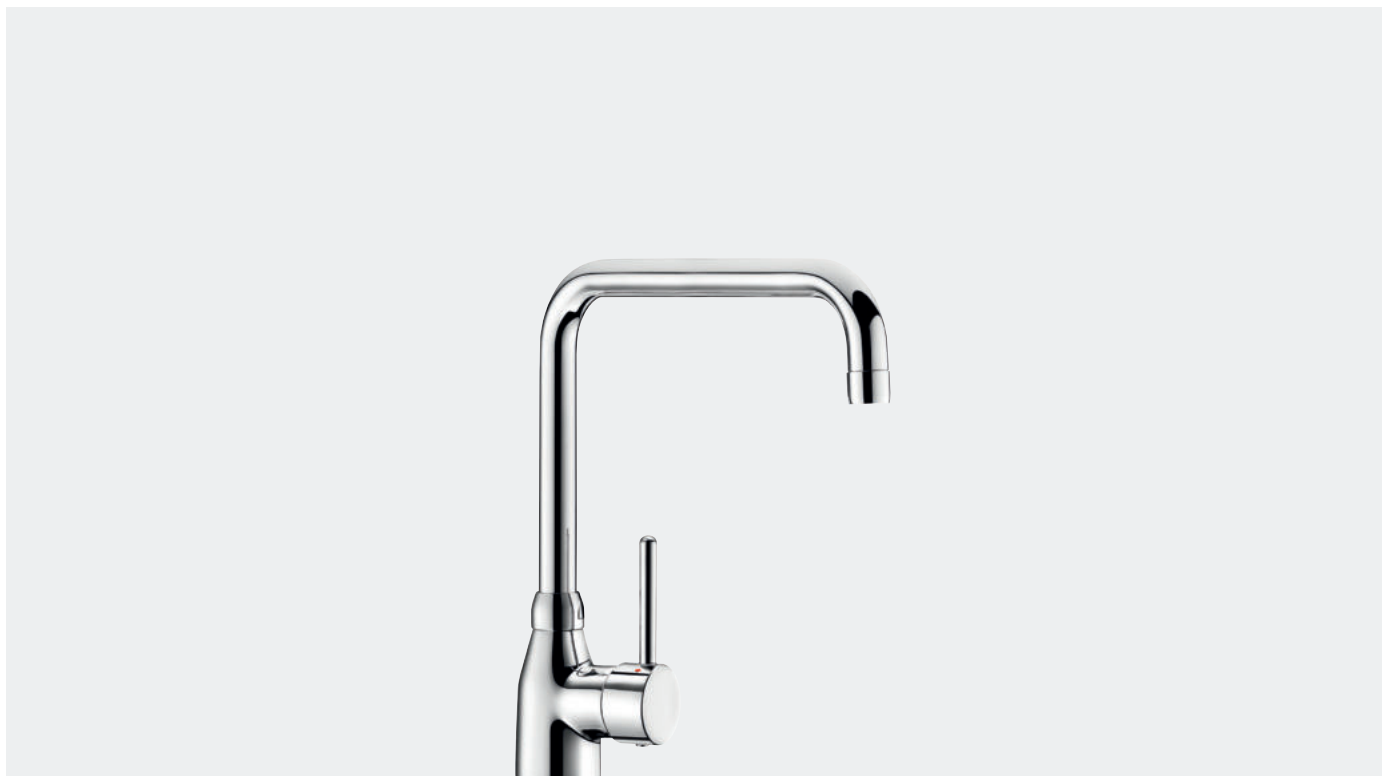

- **Bec tube orientable H.220 L.200** avec brise-jet hygiénique (voir page 101).
- **Bec haut** adapté à la pose d'un filtre terminal BIOFIL (voir page 21).
- Cartouche céramique Ø 35.
- Butée de température maximale livrée non montée.
- **Bec à intérieur lisse** (limite les niches bactériennes).
- Débit limité à 9 l/min à 3 bar.
- Commande par manette fil.
- Flexibles PEX F3/8".
- Filtre et clapet antiretour (sur l'EFS).
- Fixation renforcée par 2 tiges Inox.
- Adapté aux PMR.
- Garantie 10 ans.

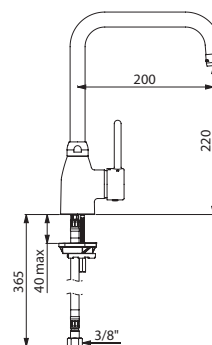

Mitigeur mécanique à cartouche céramique classique H.220 L.200	2506T2BEL	296,00 €
---	-----------	----------

Options : bondes (voir page 105), filtres robinet BIOFIL (voir page 21)

2506T2BEL

BELGAQUA : informations complémentaires page 212

Mitigeur H.145

Mitigeur mécanique avec cartouche céramique, intérieur lisse

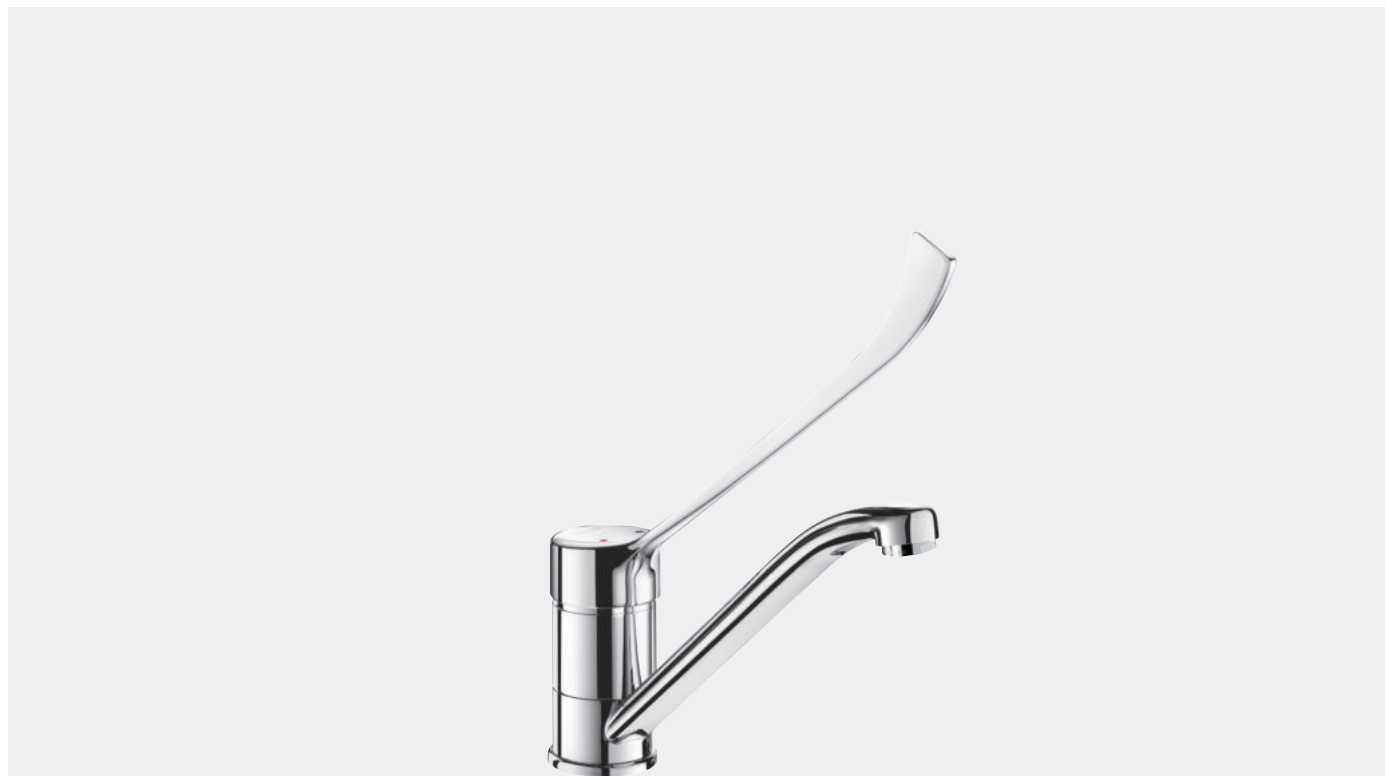

- **Bec orientable** H.145 L.215 avec brise-jet hygiénique.
- Cartouche céramique Ø 40.
- Butée de température maximale pré réglée.
- **Corps et bec à intérieur lisse** (limitent les niches bactériennes).
- Débit limité à 9 l/min à 3 bar.
- Flexibles PEX F3/8".
- Filtre et clapet antiretour (sur l'EFS).
- Fixation renforcée par 2 tiges Inox.
- Adapté aux PMR.
- Garantie 10 ans.



Manette ajourée

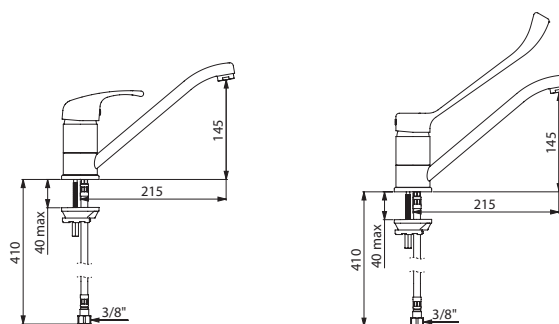

2210BEL

2210LBEL

Mitigeur mécanique à cartouche céramique classique H.145 L.215		
Manette ajourée	2210BEL	188,00 €
Levier Hygiène L.200	2210LBEL	202,00 €

Options : bondes (voir page 105), filtres robinet BIOFIL (voir page 21)

BELGAQUA : informations complémentaires page 212

Mitigeur H.155

Mitigeur mécanique avec cartouche céramique, intérieur lisse



- **Bec orientable** H.155 L.230 avec brise-jet hygiénique.
- Cartouche céramique Ø 40.
- Butée de température maximale pré réglée.
- **Corps et bec à intérieur lisse** (limitent les niches bactériennes).
- Débit limité à 9 l/min à 3 bar.
- Flexibles PEX F3/8".
- Filtre et clapet antiretour (sur l'EFS).
- Fixation renforcée par 2 tiges Inox.
- Adapté aux PMR.
- Garantie 10 ans.



Manette ajourée



Manette pleine

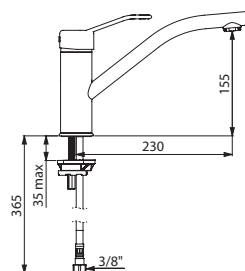

2510BEL

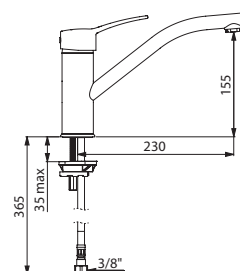

2510TBEL

Mitigeur mécanique à cartouche céramique classique H.155 L.230		
Manette ajourée	2510BEL	253,00 €
Manette pleine	2510TBEL	253,00 €
Levier Hygiène L.200	2510LBEL	269,00 €

Options : bondes (voir page 105), filtres robinet BIOFIL (voir page 21)

BELGAQUA : informations complémentaires page 212

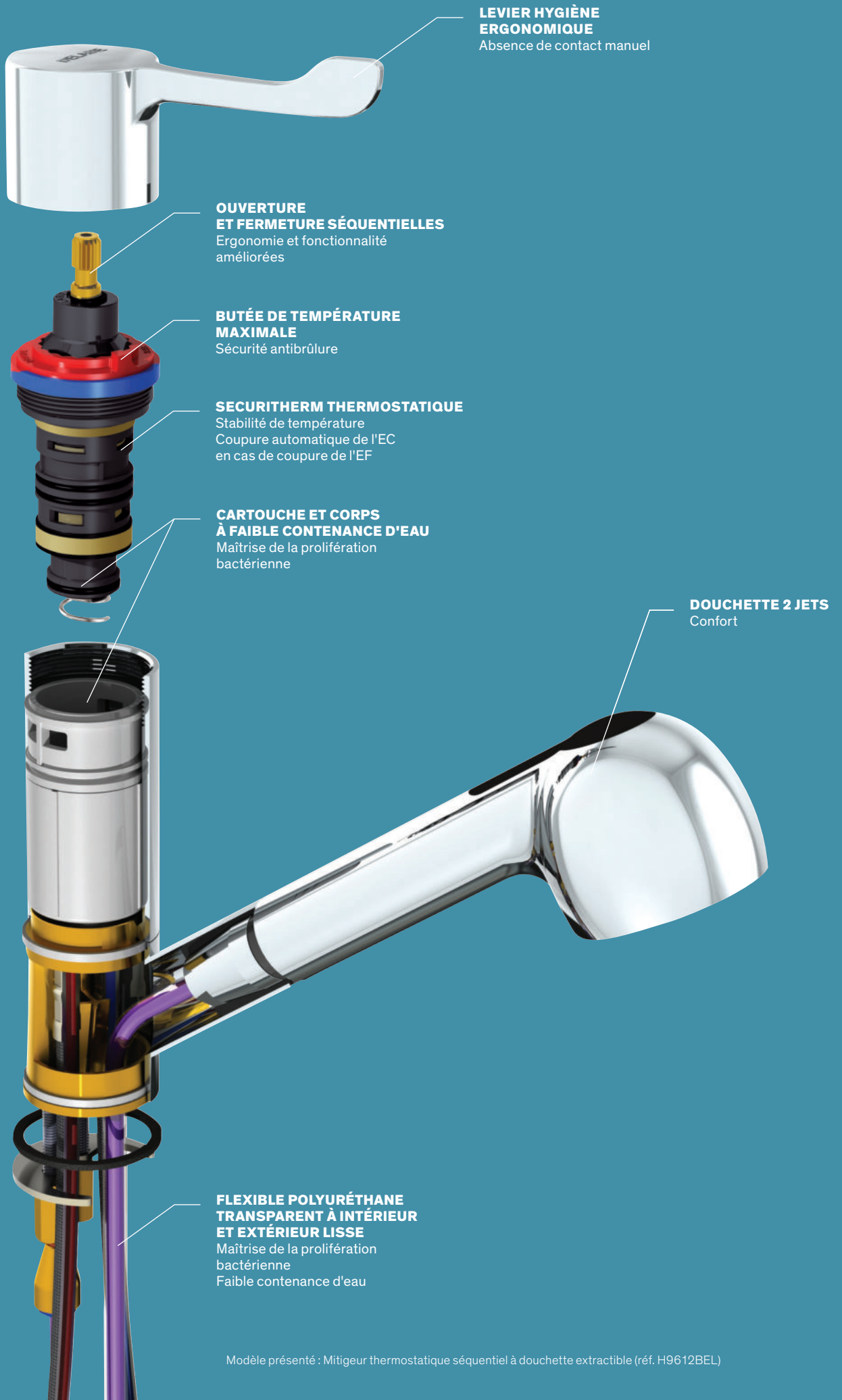

**LEVIER HYGIÈNE
ERGONOMIQUE**
Absence de contact manuel

**OUVERTURE
ET FERMETURE SÉQUENTIELLES**
Ergonomie et fonctionnalité
améliorées

**BUTÉE DE TEMPÉRATURE
MAXIMALE**
Sécurité antibrûlure

SECURITHERM THERMOSTATIQUE
Stabilité de température
Coupure automatique de l'EC
en cas de coupure de l'EF

**CARTOUCHE ET CORPS
À FAIBLE CONTENANCE D'EAU**
Maîtrise de la prolifération
bactérienne

DOUCHETTE 2 JETS
Confort

**FLEXIBLE POLYURÉTHANE
TRANSPARENT À INTÉRIEUR
ET EXTÉRIEUR LISSE**
Maîtrise de la prolifération
bactérienne
Faible contenance d'eau

Mitigeur SECURITHERM à douchette extractible H.105

Mitigeur thermostatique séquentiel à bec orientable

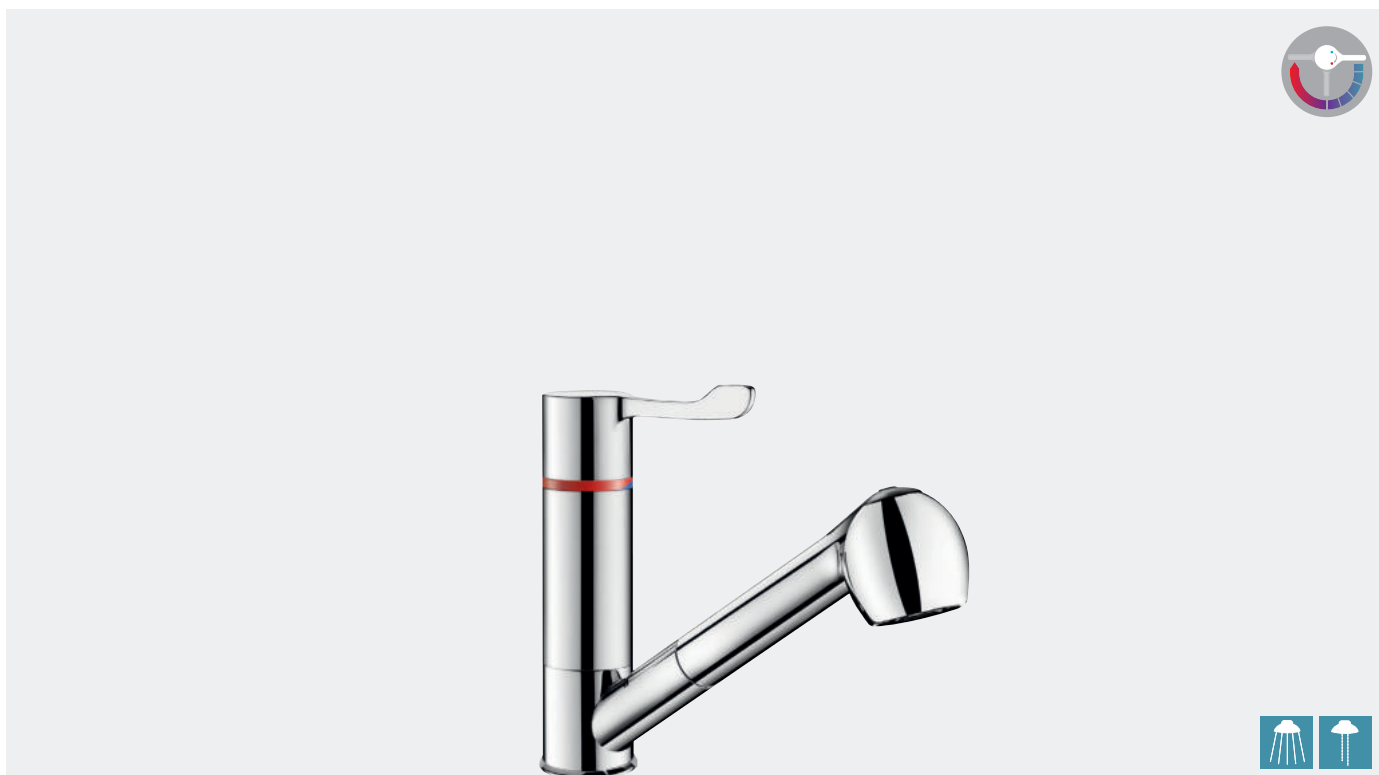

- **Parfaitement adapté aux baignoires bébé.**
- **Séquentiel** : ouverture et fermeture sur l'eau froide (voir page 36).
- **Aucun risque d'intercommunication entre l'eau chaude et l'eau froide.**
- **Sécurité antibrûlure** : fermeture automatique en cas de coupure d'eau froide ou d'eau chaude.
- **Isolation thermique antibrûlure Securitouch.**
- Bec orientable H.105 L.200.
- Douchette extractible 2 jets à basculeur brise-jet/pluie.
- **Cartouche thermostatique séquentielle** antitartre.
- Température réglable : eau froide jusqu'à 40°C.
- Butée de température engagée à 40°C.
- **Corps à intérieur lisse** (limite les niches bactériennes).
- Débit régulé à 3 l/min.
- Commande sans contact manuel par levier Hygiène L.100.
- **Flexible douchette BIOSAFE antiprolifération bactérienne** : polyuréthane transparent pour assurer un bon remplacement en cas de présence de biofilm, intérieur et extérieur lisse.
- Flexible petit diamètre : faible contenance d'eau.
- Contrepoids spécifique.
- Flexibles PEX F3/8".
- Filtres et clapet antiretour (sur l'EFS).
- Fixation renforcée par 2 tiges Inox.
- Adapté aux PMR.
- Garantie 10 ans.

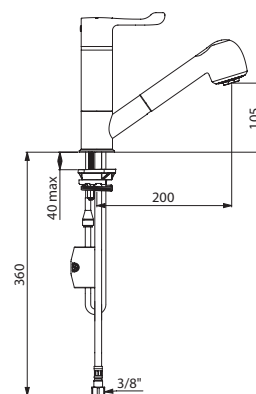

Mitigeur thermostatique séquentiel à douchette extractible - H.105 L.200	H9612BEL	573,00 €
--	----------	----------

Option : bondes (voir page 105)

H9612BEL

Mitigeur à douchette extractible H.105 L.200

Mitigeur mécanique avec cartouche à équilibrage de pression ou céramique, bec orientable

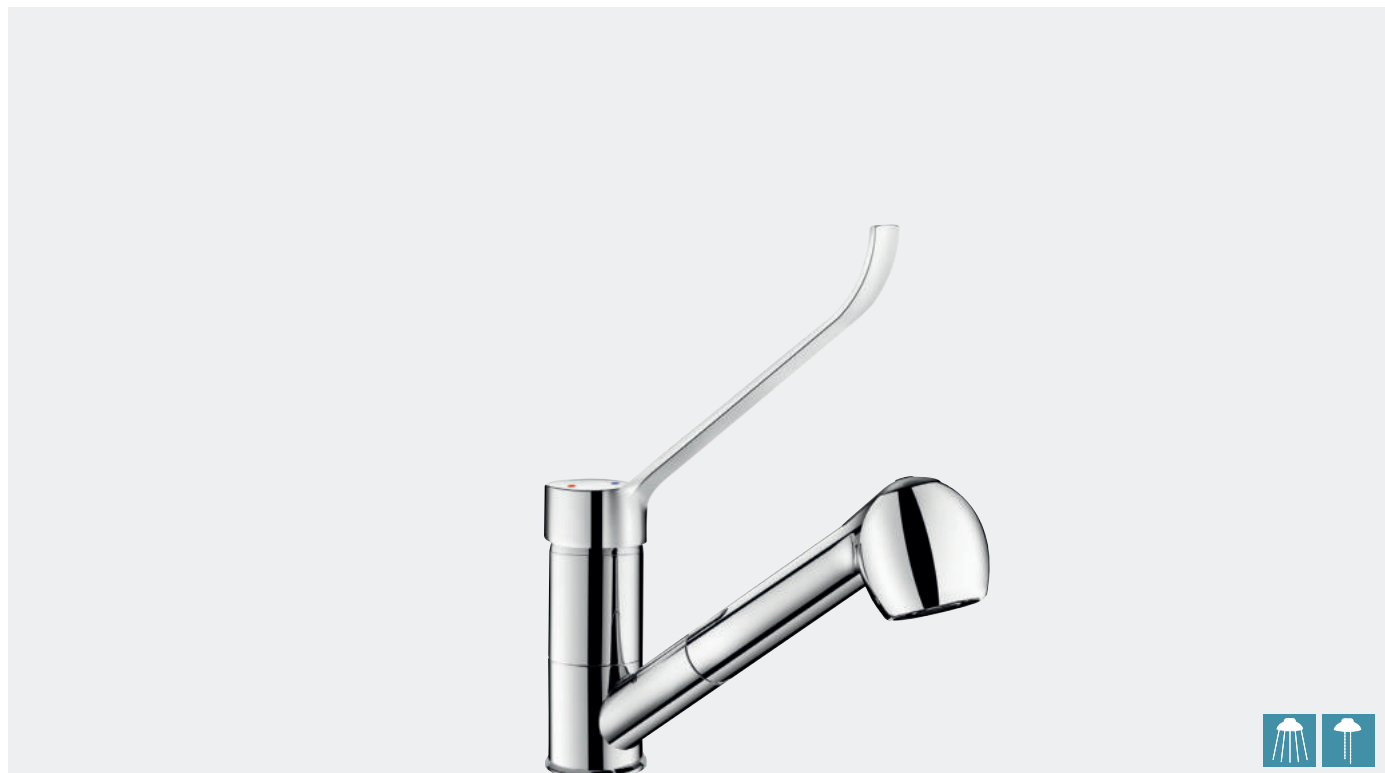

- **Adapté aux baignoires bébé.**
- **Isolation thermique antibûlure Securitouch.**
- Bec orientable H.105 L.200.
- Douchette extractible 2 jets à basculeur brise-jet/pluie.
- **Cartouche** céramique Ø 40 classique ou **à équilibrage de pression.**
- Butée de température maximale pré réglée.
- **Corps à intérieur lisse** (limite les niches bactériennes).
- Débit limité à 7 l/min à 3 bar.
- **Flexible douchette BIOSAFE antiprolifération bactérienne** : polyuréthane transparent pour assurer un bon remplacement en cas de présence de biofilm, intérieur et extérieur lisse.
- Flexible petit diamètre : faible contenance d'eau.
- Contrepoids spécifique.
- Flexibles PEX F3/8".
- Filtres et clapet antiretour (sur l'EFS).
- Fixation renforcée par 2 tiges Inox.
- Adapté aux PMR.
- Garantie 10 ans.



Manette pleine

Versions à équilibrage de pression "EP" :

- **Sécurité antibûlure** : débit d'EC restreint en cas de coupure d'EF.
- Température constante quelle que soit la variation de pression et de débit.
- Filtres et clapets antiretour (sur EFS et ECS).

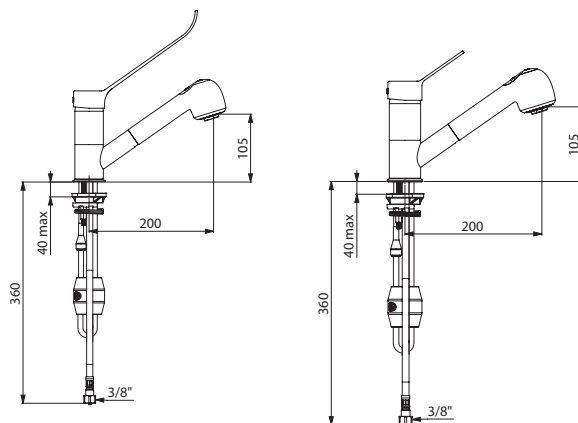

2211LBEL

2211EP

Mitigeur mécanique à douchette extractible H.105 L.200		
Mitigeur à équilibrage de pression		
Manette pleine	2211EP	407,00 €
Levier Hygiène L.175	2211LEP	415,00 €
Mitigeur à cartouche céramique classique		
Manette pleine	2211BEL	361,00 €
Levier Hygiène L.175	2211LBEL	370,00 €

Options : bondes (voir page 105), douchettes filtrantes BIOFIL (voir page 22)

BELGAQUA : informations complémentaires page 212

Mitigeur à douchette extractible H.215 L.200

Mitigeur mécanique avec cartouche céramique, bec orientable



- Bec col de cygne orientable H.215 L.200.
- Douchette extractible 3 jets.
- Cartouche céramique Ø 40.
- Butée de température maximale pré-réglée.
- Débit 5 l/min à 3 bar.
- Manette fil.
- Flexible douchette en Nylon avec clapet antiretour.
- Flexibles PEX F3/8".
- Fixation par contre-écrou.
- Adapté aux PMR.
- Garantie 10 ans.

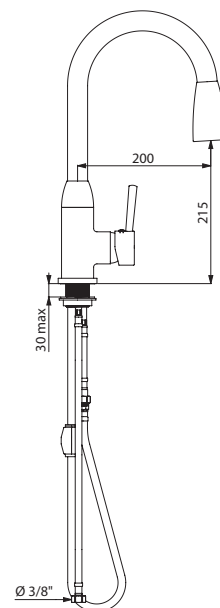

Mitigeur mécanique à cartouche céramique classique avec douchette extractible H.215 L.200	2597	516,00 €
---	------	----------

Options : bondes (voir page 105), flexible douchette (voir page 145)

2597

Robinetterie SECURITHERM à douchette extractible H.200 L.220

Robinetterie thermostatique séquentielle et colonne

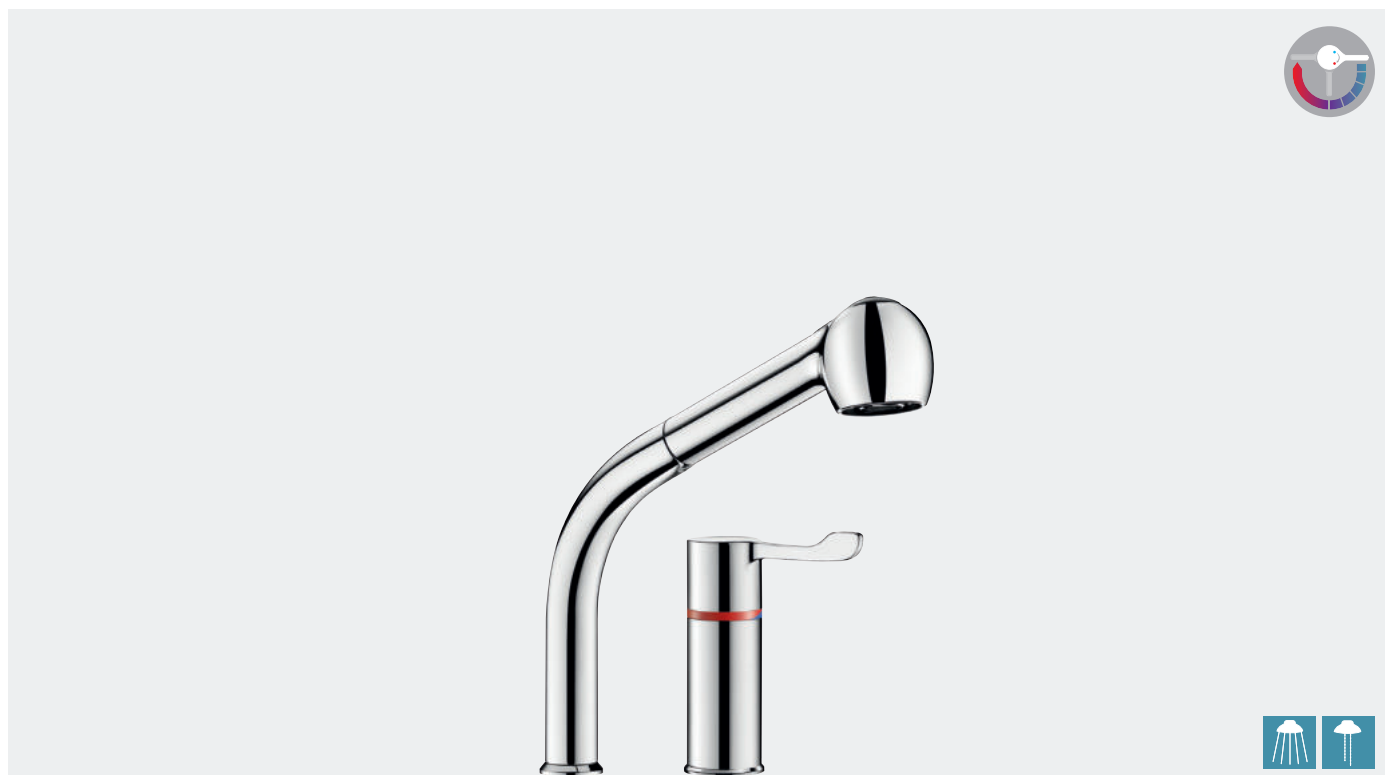

- Parfaitement adaptée aux baignoires bébé.
- **Séquentiel** : ouverture et fermeture sur l'eau froide (voir page 36).
- **Aucun risque d'intercommunication entre l'eau chaude et l'eau froide.**
- **Sécurité antibrûlure** : fermeture automatique en cas de coupure d'eau froide ou d'eau chaude.
- **Isolation thermique antibrûlure Securitouch.**
- Colonne orientable H.200 L.220.
- Douchette extractible 2 jets à basculeur brise-jet/pluie.
- **Cartouche thermostatique séquentielle** antitartre.
- Température réglable : eau froide jusqu'à 40°C.
- Butée de température engagée à 40°C.
- **Corps et colonne à intérieur lisse** (limitent les niches bactériennes).
- Débit régulé à 7 l/min.
- Commande sans contact manuel par levier Hygiène L.100.
- **Flexible douchette BIOSAFE antiprolifération bactérienne** : polyuréthane transparent pour assurer un bon remplacement en cas de présence de biofilm, intérieur et extérieur lisse.
- Flexible petit diamètre : faible contenance d'eau.
- Contrepoids spécifique.
- Flexibles PEX F3/8".
- Filtres et clapet antiretour (sur l'EFS).
- Fixation renforcée par 2 tiges Inox.
- Adaptée aux PMR.
- Garantie 10 ans.

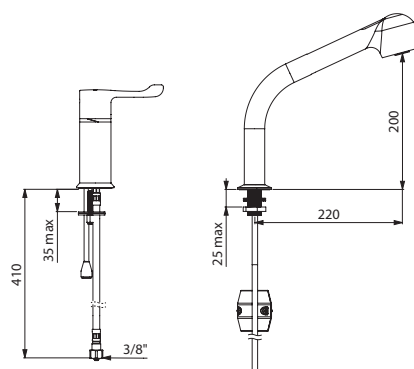

Robinetterie thermostatique séquentielle à douchette extractible H.200 L.220		
Mitigeur et colonne	H9613BEL	598,00 €
Mitigeur seul	H9642BEL	382,00 €
Colonne pour évier avec douchette	1316	227,00 €

Options : bondes (voir page 105), douchettes filtrantes BIOFIL (voir page 22)

H9613BEL

BELGAQUA : informations complémentaires page 212

Robinetterie à douchette extractible H.200 L.220

Robinetterie mécanique avec cartouche à équilibrage de pression ou céramique et colonne

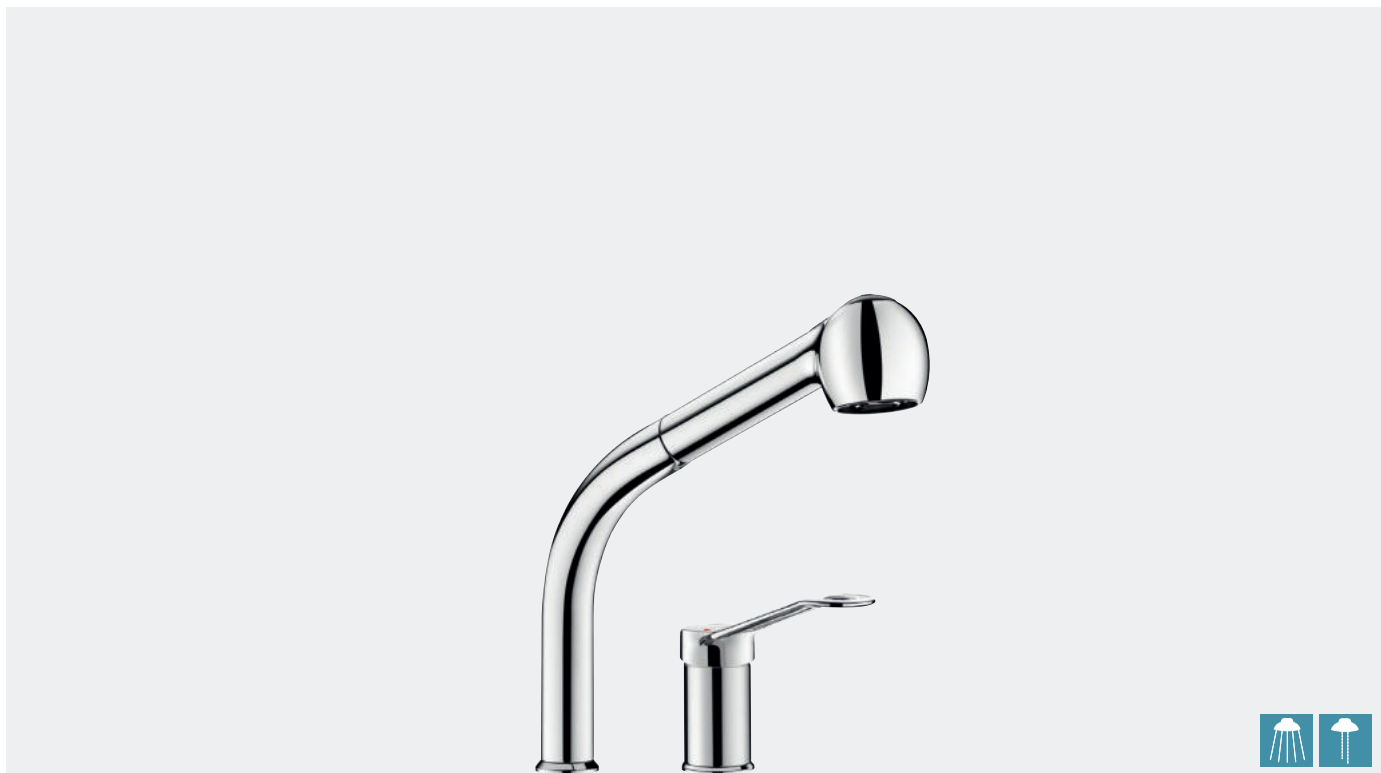

- Adaptée aux baignoires bébé.
- Isolation thermique antibrûlure Securitouch.
- Colonne orientable H.200 L.220.
- Douchette extractible 2 jets à basculeur brise-jet/pluie.
- Cartouche céramique Ø 35 classique ou à équilibrage de pression.
- Butée de température maximale préréglée.
- Corps et colonne à intérieur lisse (limitent les niches bactériennes).
- Débit limité à 7 l/min à 3 bar.
- Manette ajourée.
- Flexible douchette BIOSAFE antiprolifération bactérienne : polyuréthane transparent pour assurer un bon remplacement en cas de présence de biofilm, intérieur et extérieur lisse.
- Flexible petit diamètre : faible contenance d'eau.
- Contrepoids spécifique.
- Flexibles PEX F3/8".
- Sur les références BELGAQUA : filtres et clapet antiretour (sur l'EFS).
- Fixation renforcée par 2 tiges Inox.
- Adaptée aux PMR.
- Garantie 10 ans.

Versions à équilibrage de pression "EP" :

- Sécurité antibrûlure : débit d'EC restreint en cas de coupure d'EF.
- Température constante quelle que soit la variation de pression et de débit.
- Filtre et clapets antiretour (sur EFS et ECS).

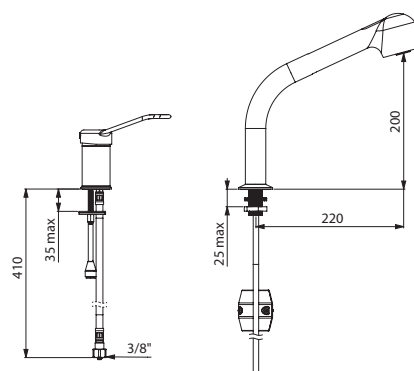

Robinetterie mécanique à douchette extractible H.200 L.220		
Mitigeur à équilibrage de pression		
Mitigeur et colonne	2599EP	426,00 €
Mitigeur seul	2542EP	223,00 €
Mitigeur à cartouche céramique classique		
Mitigeur et colonne	2599BEL	382,00 €
Mitigeur seul	2542BEL	177,00 €
Colonne pour évier avec douchette	1316	227,00 €

Options : bondes (voir page 105), douchettes filtrantes BIOFIL (voir page 22)

2599EP



Robinetterie murale

ROBINETTERIE
AUTOMATIQUE
83

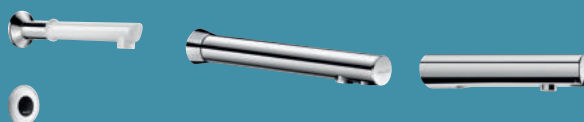

ROBINETTERIE
THERMOSTATIQUE,
À ÉQUILIBRAGE
DE PRESSION
OU CÉRAMIQUE
87

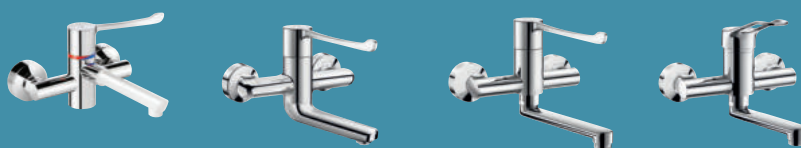



Auge chirurgicale avec dossieret haut 3 places **187000** - Robinet automatique TEMPOMATIC à bec BIOCLIP **20801T2** - Distributeur d'essuie-mains **6607D**

Robinet TEMPOMATIC à bec BIOCLIP

Robinet automatique mural sur secteur



- Boîtier électronique IP65 indépendant.
- Alimentation sur secteur avec transfo 230/12 V.
- Bec déclipable jetable en Hostaform® recyclable L.188.
À compléter au choix avec becs Inox ou becs filtrants BIOFIL (voir page 87).
- Embase et bec à intérieur lisse (limitent les niches bactériennes).
- Rinçage périodique paramétrable (pré réglé à ~60 secondes toutes les 24 h après la dernière utilisation).
- Débit limité à 4 l/min à 3 bar.
- Détecteur de présence infrarouge antichoc.
- Cellule de détection indépendante, à poser sur panneau mural.
- Embase Ø 60 en laiton chromé.
- Electrovanne M3/8" avec joint filtre.
- Sécurité antiblocage en écoulement.
- Conforme aux exigences de la NF Médical.
- Hauteur de pose préconisée : 110-200 mm au-dessus du plan de vasque.
- Adapté aux PMR.
- Garantie 10 ans.

Deux modes de fermeture sont possibles :

Mode standard : écoulement temporisé, fermeture automatique.

Mode ON/OFF : fermeture volontaire ou après 30 min d'écoulement.

Possibilité de réaliser un choc thermique.

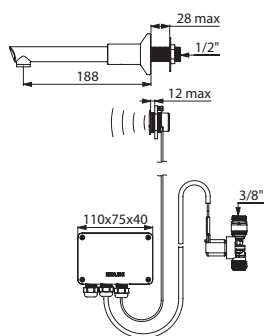

20801T2

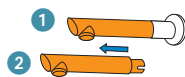

Installation rapide et aisée :

- 1 Tirer le bec jetable vers l'extérieur pour l'extraire.
- 2 Insérer un autre bec en lieu et place.

Robinet TEMPOMATIC

Robinet automatique en traversée de cloison sur secteur



- Boîtier électronique IP65 indépendant.
- Alimentation sur secteur avec transfo 230/12 V.
- Brise-jet antitartre.
- Rinçage périodique paramétrable (pré réglé à ~60 secondes toutes les 24 h après la dernière utilisation).
- Débit pré réglé à 3 l/min à 3 bar, ajustable de 1,4 à 6 l/min.
- Détecteur de présence infrarouge antichoc pour cloison ≤ 155 mm.
- Sécurité antiblocage en écoulement.
- Electrovanne M3/8" avec joint filtre.
- Bec fixe chromé L.170 pour cloison ≤ 165 mm avec ergot antirotation et contre-écrou.
- Rosace affleurante.
- Tiges filetées recoupables.
- Hauteur de pose préconisée : 110-200 mm au-dessus du plan de vasque.
- Adapté aux PMR.
- Garantie 10 ans.

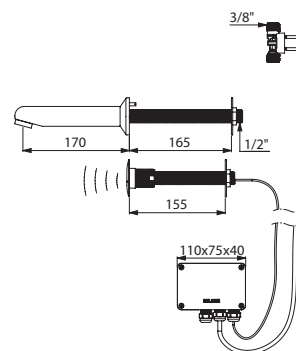

441157

Robinet TEMPOMATIC mural à bec BIOCLIP 20801T2 486,00 €

Prévoir un mitigeur PREMIX (voir page 104)

Option : becs jetables, becs Inox ou becs filtrants BIOFIL (voir page 87)

Robinet TEMPOMATIC en traversée de cloison 441157 566,00 €

Prévoir un mitigeur PREMIX (voir page 104)

Sur demande : autres longueurs de becs et dimensions de traversée de cloison

BINOPTIC

Robinetterie automatique en traversée de cloison ou murale sur secteur

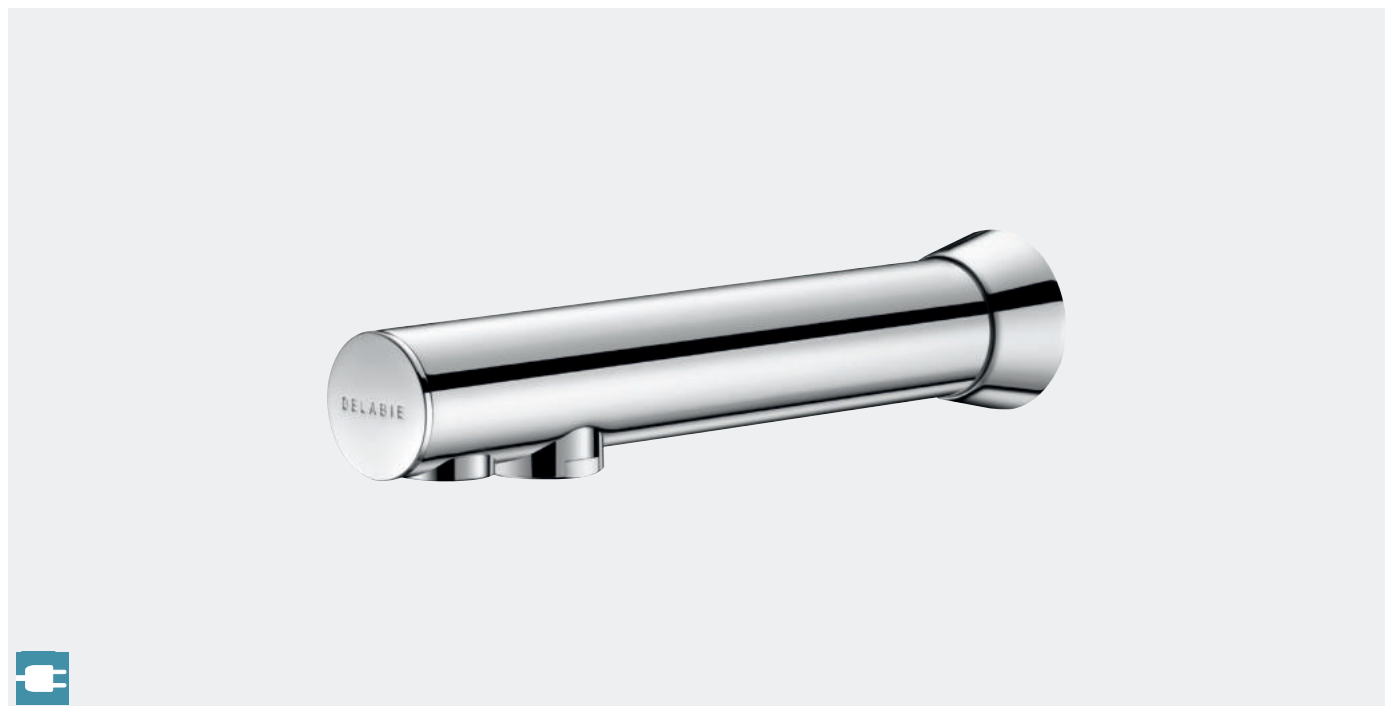

- Boîtier électronique IP65 indépendant.
- Alimentation sur secteur avec transfo 230/12 V.
- Brise-jet antitartre.
- Bec à intérieur lisse et à faible contenance d'eau (limite les niches bactériennes).
- Rinçage périodique paramétrable (préréglé à ~60 secondes toutes les 24 h après la dernière utilisation).
- Débit préréglé à 3 l/min à 3 bar, ajustable de 1,4 à 6 l/min.
- Détecteur de présence infrarouge actif, optimisé en bout de bec.
- Filtres et électrovannes M3/8".
- Corps en laiton chromé.
- Câble détecteur L.1,5 m, flexibles d'alimentation et fixation regroupés pour les versions en traversée de cloison.
- Sécurité antiblocage en écoulement.
- Réglage de température latéral avec butée de température réglable sur les mitigeurs.
- Hauteur de pose préconisée : 110-200 mm au-dessus du plan de vasque.
- Adapté aux PMR.
- Garantie 10 ans.



Manette standard



Manette longue

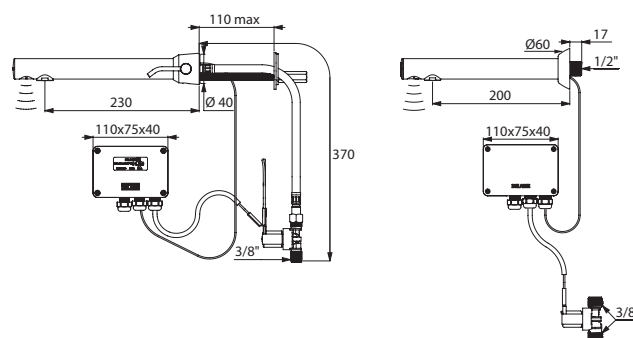

379MCHL

379ENC

Mitigeur BINOPTIC MIX en traversée de cloison		
Manette de température standard	379MCH	635,00 €
Manette de température longue	379MCHL	683,00 €
Robinet BINOPTIC mural		
Encastrable bec L.200	379ENC	494,00 €
Pour cloison ≤ 190 mm, bec L.205	379DER	481,00 €
Pour cloison ≤ 190 mm, bec L.135	379D13	481,00 €

Prévoir un mitigeur PREMIX pour les robinets (voir page 104)

TEMPOMATIC 4

Robinetterie automatique murale sur secteur ou à piles



- Alimentation sur secteur 230/6 V ou par piles CR123 Lithium 6 V intégrées.
- Électrovanne antistagnation et module électronique intégrés dans le corps de la robinetterie.
- Brise-jet antitartre.
- Rinçage périodique (~60 secondes toutes les 24 h après la dernière utilisation).
- Débit pré-réglé à 3 l/min à 3 bar, ajustable de 1,4 à 6 l/min.
- Détecteur de présence infrarouge actif, optimisé en bout de bec.
- Corps en Inox chromé.
- Capot verrouillé par 2 vis cachées.
- Robinets d'arrêt.
- Sécurité antiblocage en écoulement.
- Réglage de température latéral avec butée de température réglable sur les mitigeurs.
- Hauteur de pose préconisée : 110-200 mm au-dessus du plan de vasque.
- Adapté aux PMR.
- Garantie 10 ans.

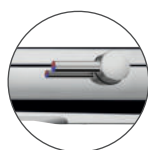

Manette standard

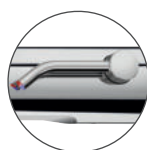

Manette longue

Mitigeur TEMPOMATIC MIX 4 mural
Alimentation sur secteur - bloc encastrable

L.160 mural (arrivées d'eau encastrées)	493400	721,00 €
L.220 mural (arrivées d'eau encastrées)	493500	775,00 €
L.130 en traversée de cloison	493410	575,00 €
L.190 en traversée de cloison	493510	626,00 €

Alimentation par piles

L.160 mural (arrivées d'eau encastrées)	493406	657,00 €
L.220 mural (arrivées d'eau encastrées)	493506	710,00 €
L.130 en traversée de cloison	493416	514,00 €
L.190 en traversée de cloison	493516	565,00 €

Manette de température longue (ajouter "L" en fin de référence)

Robinet TEMPOMATIC 4 mural
Alimentation sur secteur - bloc encastrable

L.130 mural (arrivée d'eau encastrée)	443400	525,00 €
L.190 mural (arrivée d'eau encastrée)	443500	576,00 €
L.130 en traversée de cloison	443410	525,00 €
L.190 en traversée de cloison	443510	576,00 €

Alimentation par piles

L.130 mural (arrivée d'eau encastrée)	443406	418,00 €
L.190 mural (arrivée d'eau encastrée)	443506	465,00 €
L.130 en traversée de cloison	443416	418,00 €
L.190 en traversée de cloison	443516	465,00 €
L.130 sur panneau ≤ 24 mm ou pour mur plein	443426	446,00 €
L.190 sur panneau ≤ 24 mm ou pour mur plein	443526	467,00 €
L.130 pour rénovation	443436	418,00 €
L.190 pour rénovation	443536	465,00 €

Prévoir un mitigeur PREMIX pour les robinets (voir page 104)

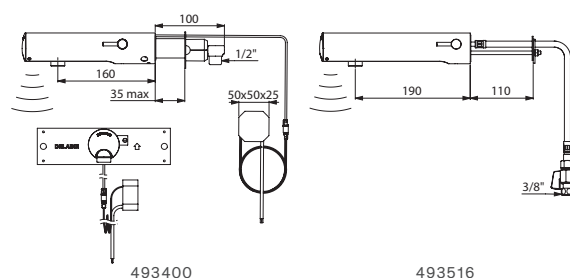

493400

493516

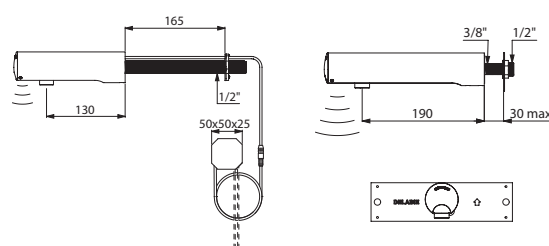

443410

443506

BELGAQUA : informations complémentaires page 212



Mitigeur SECURITHERM à bec BIOCLIP

Mitigeur thermostatique séquentiel mural à bec déclipable



- **Séquentiel** : ouverture et fermeture sur l'eau froide (voir page 89).
- **Aucun risque d'intercommunication entre l'eau chaude et l'eau froide.**
- **Absence de clapet antiretour** sur les arrivées.
- **Sécurité antibrûlure** : fermeture automatique en cas de coupure d'eau froide ou d'eau chaude.
- **Isolation thermique antibrûlure Securitouch.**
- **Bec déclipable** jetable en Hostaform® recyclable ou bec Inox.
- **Cartouche thermostatique séquentielle** antitartre.
- Température réglable : eau froide jusqu'à 40°C.
- Butée de température engagée à 40°C.
- Possibilité de réaliser des chocs thermiques ou chimiques.
- **Corps et bec à intérieur lisse et à faible contenance d'eau** (limitent les niches bactériennes).
- Débit régulé à 7 l/min.
- Commande sans contact manuel par levier Hygiène L.146.
- Fourni avec 2 raccords muraux excentrés M1/2" M3/4" (voir page 106).
- Adapté aux PMR.
- Garantie 10 ans.

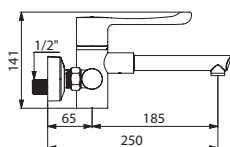

H9610

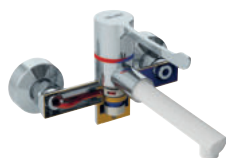

 Intérieur lisse
Isolation thermique côté eau chaude
Absence de clapet antiretour
Mitigeur thermostatique séquentiel mural à bec BIOCLIP
Bec jetable

Raccords STOP/CHECK	H9610	574,00 €
Raccords standards	H9610S	527,00 €

Bec Inox

Raccords STOP/CHECK	H9611	652,00 €
Raccords standards	H9611S	603,00 €

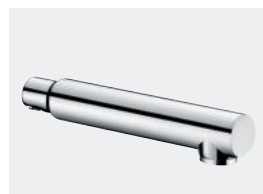
Options : bondes (voir page 105), becs jetables, becs Inox ou becs filtrants BIOFIL (voir ci-contre)

Produits associés

Becs BIOCLIP en Inox

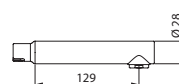
- **Bec déclipable** pour nettoyage/désinfection ou autoclavage.
- Brise-jet hygiénique, adapté à la pose d'un filtre terminal (voir filtres robinet BIOFIL page 21).

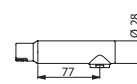

20002



20003

2 becs déclipables en Inox Ø 28

L.129	20002	124,00 €
L.77	20003	117,00 €

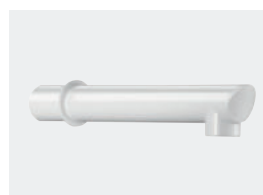
Becs BIOCLIP jetables

- **Bec déclipable** jetable en Hostaform® recyclable avec brise-jet étoile.

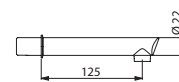

20015

15 becs déclipables jetables L.125, Ø 22

20015	115,00 €
--------------	-----------------

Bec BIOCLIP BIOFIL

- **Bec filtrant déclipable anti-légionelles et anti-tous germes.**
- Usage unique, avec grade stérilisant de 0,1 µm nominal.
- Durée maximale d'utilisation : **2 mois** après l'installation.
- Compatibilité et résistance aux traitements chimiques et thermiques des réseaux d'eau (plus d'infos page 23).
- **Dispositif Médical CE classe I** pour version non stérile.

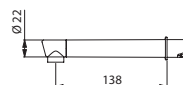

20040/30040

1 bec filtrant BIOFIL L.138, Ø 22

Stérile	20040	112,00 €
Non stérile	30040	110,00 €



2640BEL : LE SEUL MITIGEUR MÉCANIQUE SÉQUENTIEL DU MARCHÉ AVEC FONCTION CHOC THERMIQUE SANS DÉMONTAGE DU LEVIER

Ergonomie et fonctionnalité améliorées

La dernière génération des mitigeurs mécaniques muraux à cartouche céramique est séquentielle : l'ouverture et le réglage de la température se font grâce au même mouvement latéral sur une amplitude de 70°.

Ouverture et fermeture sur l'eau froide

Les mitigeurs mécaniques séquentiels 2640BEL s'ouvrent et se ferment sur l'eau froide pour une sécurité antibrûlure accrue.

Puisage d'eau froide

L'ouverture sur l'eau froide sans aucun passage d'eau chaude permet de puiser en cas de besoin de l'eau froide uniquement (exclusivité).

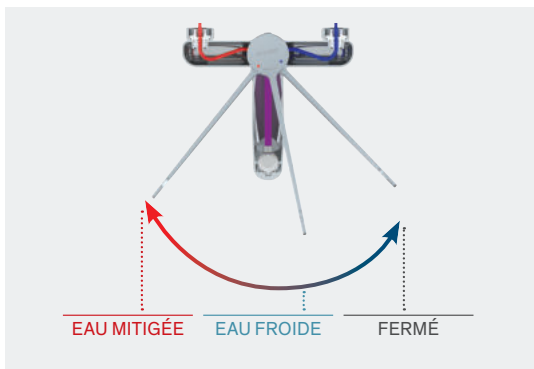

Ouverture et fermeture séquentielles sur l'eau froide

BIOSAFE : maîtrise de la prolifération bactérienne

La conception interne du mitigeur 2640BEL permet de protéger complètement l'eau de tout contact avec le chrome, le nickel et le plomb. Ainsi, l'eau distribuée est une eau plus sûre et pure.

Faible volume d'eau en stagnation dans le corps

Les mitigeurs mécaniques séquentiels DELABIE ont été spécialement conçus pour réduire le volume d'eau en stagnation dans le corps et limiter ainsi, le risque de développement bactérien. En effet, l'eau circule des arrivées d'eau jusqu'à la sortie de bec à l'intérieur de petits tubes ne pouvant stocker qu'un volume d'eau très restreint.

Limitation de température maximale

Les mitigeurs 2640BEL sont livrés avec une **butée de température maximale engagée**. L'utilisateur ne peut pas aller au-delà de la température de la butée, ce qui limite les risques de brûlure.

Fonction chocs thermiques

Les mitigeurs séquentiels muraux 2640BEL permettent de réaliser des **chocs thermiques à la température d'Eau Chaude du réseau sans démontage du levier ou coupure de l'alimentation Eau Froide**. Pour débloquer la butée de température, enfoncer simplement le petit bouton rouge situé à l'arrière du levier.

Plus d'informations page 11.

Technologie Securitouch

Le corps de ces mitigeurs est thermiquement isolé limitant tout risque de brûlure. L'eau chaude circule des arrivées d'eau jusqu'à la cartouche à l'intérieur de petits tubes et n'est donc jamais en contact avec les parois du mitigeur.

Confort : lavage des mains optimisé

grâce à une saillie importante du bec.

Commandes ergonomiques

Le levier Hygiène permet une commande sans contact manuel avec le poignet, l'avant-bras ou le coude.

Bec orientable ou fixe

Longueur et type de bec adaptés aux différents usages en milieu hospitalier (lavage des mains, rinçage d'équipements, remplissage de seau...).

Économie d'eau et d'énergie

Ces mitigeurs muraux permettent de diminuer sensiblement la consommation d'eau tout en assurant un confort optimal pour l'utilisateur.

Ils répondent aux exigences de la NF Médical.

Plus d'informations page 13.



Ouverture et fermeture séquentielles

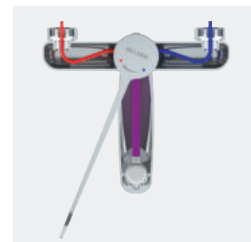

Très faible volume d'eau



Fonction chocs thermiques

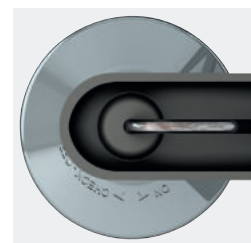

Technologie Securitouch : tube isolé du corps du robinet



Mitigeur Securitouch

Mitigeur mécanique séquentiel mural avec cartouche céramique, tubes à intérieur lisse



- **Séquentiel à 70°** : ouverture et fermeture sur l'eau froide (voir page 89).
- **Bec orientable par-dessous** avec **sortie BIOSAFE** hygiénique adaptée à la pose d'un filtre terminal BIOFIL (voir page 21).
- **Possibilité de rendre aisément le bec fixe.**
- **Isolation thermique antibrûlure Securitouch.**
- Cartouche céramique Ø 35.
- Butée de température maximale pré-réglée.
- **Corps et bec avec tubes à intérieur lisse à très faible contenance d'eau** (limitent les niches bactériennes).
- **Possibilité de réaliser aisément un choc thermique** sans démontage du levier ni coupure de l'alimentation en EF (voir page 11).
- Débit régulé à 5 l/min.
- Levier Hygiène L.200.
- Fournis avec 2 raccords muraux excentrés M1/2" M3/4" (voir page 106).
- Filtre et clapet antiretour (sur l'EFS).
- Adapté aux PMR.
- Garantie 10 ans.

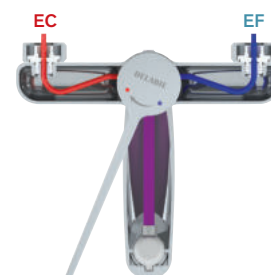

Intérieur tube lisse à très faible volume d'eau depuis les arrivées jusqu'à la sortie = peu de biofilm
Isolation thermique

Mitigeur mécanique séquentiel mural Securitouch à cartouche céramique		
Bec orientable/fixe L.120		
Raccords STOP/CHECK	2640BEL	445,00 €
Raccords standards	2640SBEL	396,00 €
Bec orientable/fixe L.200		
Raccords STOP/CHECK	2641BEL	453,00 €
Raccords standards	2641SBEL	404,00 €

Options : bondes (voir page 105), filtres robinet BIOFIL (voir page 21)

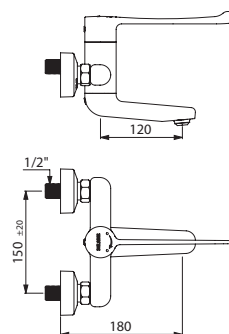

2640BEL

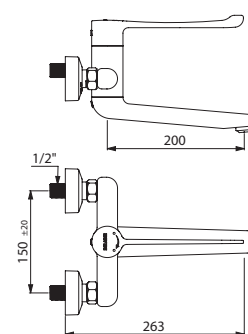

2641BEL

Mitigeur Securitouch

Mitigeur mécanique séquentiel mural avec cartouche céramique, intérieur lisse



- **Séquentiel à 90°** : ouverture et fermeture sur l'eau froide (voir page 89).
- **Bec plat orientable ou fixe par-dessous** L.200 avec brise-jet hygiénique adapté à la pose d'un filtre terminal BIOFIL (voir page 21).
- **Isolation thermique antibrûlure Securitouch.**
- Cartouche céramique Ø 35.
- Butée de température maximale pré-réglée.
- **Corps et bec à intérieur lisse à faible contenance d'eau** (limitent les niches bactériennes).
- Débit régulé à 5 l/min.
- Levier Hygiène L.200.
- Fournis avec 2 raccords muraux excentrés M1/2" M3/4" (voir page 106).
- **Conforme aux exigences de la NF Médical.**
- Adapté aux PMR.
- Garantie 10 ans.

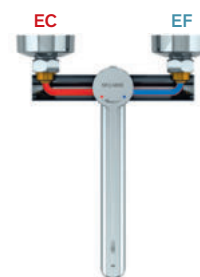

Faible volume d'eau
+ Intérieur lisse
= peu de biofilm
Isolation thermique

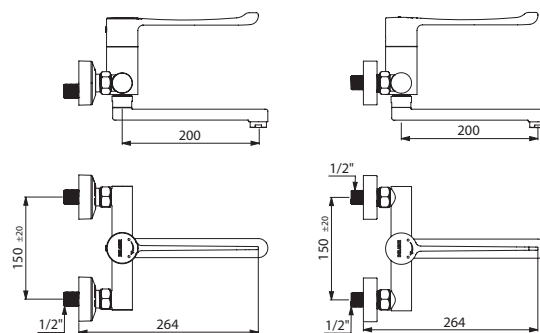

Mitigeur mécanique séquentiel mural Securitouch à cartouche céramique		
Bec orientable		
Raccords STOP/CHECK	2436	477,00 €
Raccords standards	2436S	430,00 €
Bec fixe		
Raccords STOP/CHECK	2437	484,00 €
Raccords standards	2437S	441,00 €

Options : bondes (voir page 105), filtres robinet BIOFIL (voir page 21)

2436

2437S

Mitigeur Securitouch

Mitigeur mécanique mural à bec fixe avec cartouche à équilibrage de pression ou céramique, intérieur lisse



- **Isolation thermique antibûlure Securitouch.**
- **Bec plat fixe par-dessous** avec brise-jet hygiénique adapté à la pose d'un filtre terminal BIOFIL (voir page 21).
- **Cartouche** céramique Ø 40 classique ou **à équilibrage de pression.**
- Butée de température maximale prééglée.
- **Corps et bec à intérieur lisse et à faible contenance d'eau** (limitent les niches bactériennes).
- Débit régulé à 5 l/min.
- Fourni avec 2 raccords muraux excentrés M1/2" M3/4" (voir page 106).
- **Versions à cartouche céramique classique, sans clapet antiretour sur les arrivées, conformes aux exigences de la NF Médical.**
- Adapté aux PMR. Garantie 10 ans.



Levier Hygiène

Versions à équilibrage de pression "EP" :

- **Sécurité antibûlure** : débit d'EC restreint en cas de coupure d'EF.
- Température constante quelle que soit la variation de pression et de débit.

Mitigeur mécanique mural Securitouch à bec fixe		
Mitigeur à équilibrage de pression, bec L.150		
Manette ajourée, raccords STOP/CHECK	2456EP	444,00 €
Manette ajourée, raccords standards	2456EPS	400,00 €
Levier Hygiène L.150, raccords STOP/CHECK	2456LEP	473,00 €
Levier Hygiène L.150, raccords standards	2456LEPS	416,00 €
Mitigeur à équilibrage de pression, bec L.200		
Manette ajourée, raccords STOP/CHECK	2455EP	452,00 €
Manette ajourée, raccords standards	2455EPS	408,00 €
Levier Hygiène L.150, raccords STOP/CHECK	2455LEP	466,00 €
Levier Hygiène L.150, raccords standards	2455LEPS	425,00 €
Mitigeur à cartouche céramique classique, bec L.150		
Manette ajourée, raccords STOP/CHECK	2456	380,00 €
Manette ajourée, raccords standards	2456S	336,00 €
Levier Hygiène L.150, raccords STOP/CHECK	2456L	408,00 €
Levier Hygiène L.150, raccords standards	2456LS	352,00 €
Mitigeur à cartouche céramique classique, bec L.200		
Manette ajourée, raccords STOP/CHECK	2455	388,00 €
Manette ajourée, raccords standards	2455S	344,00 €
Levier Hygiène L.150, raccords STOP/CHECK	2455L	402,00 €
Levier Hygiène L.150, raccords standards	2455LS	360,00 €

Options : bondes (voir page 105), filtres robinet BIOFIL (voir page 21)

BELGAQUA : informations complémentaires page 212

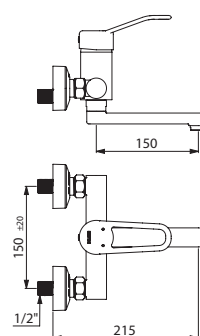
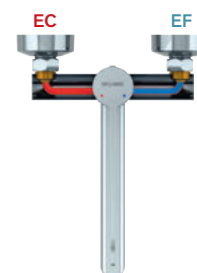

Faible volume d'eau
+ Intérieur lisse
= peu de biofilm
Isolation thermique

Mitigeur Securitouch

Mitigeur mécanique mural à bec orientable avec cartouche à équilibrage de pression ou céramique, intérieur lisse



- **Isolation thermique antibrûlure Securitouch.**
- **Bec plat orientable par-dessous** avec brise-jet hygiénique adapté à la pose d'un filtre terminal BIOFIL (voir page 21).
- **Cartouche** céramique Ø 40 classique ou à **équilibrage de pression**.
- Butée de température maximale prééglée.
- **Corps et bec à intérieur lisse et à faible contenance d'eau** (limitent les niches bactériennes).
- Débit régulé à 5 l/min.
- Fourni avec 2 raccords muraux excentrés M1/2" M3/4" (voir page 106).
- **Versions à cartouche céramique classique, sans clapet antiretour sur les arrivées, conformes aux exigences de la NF Médical.**
- Adapté aux PMR. Garantie 10 ans.



Manette ajourée

Versions à équilibrage de pression "EP" :

- **Sécurité antibrûlure** : débit d'EC restreint en cas de coupure d'EF.
- Température constante quelle que soit la variation de pression et de débit.

Mitigeur mécanique mural Securitouch à bec orientable		
Mitigeur à équilibrage de pression, bec L.150		
Manette ajourée, raccords STOP/CHECK	2446EP	434,00 €
Manette ajourée, raccords standards	2446EPS	389,00 €
Levier Hygiène L.150, raccords STOP/CHECK	2446LEP	452,00 €
Levier Hygiène L.150, raccords standards	2446LEPS	407,00 €
Mitigeur à équilibrage de pression, bec L.200		
Manette ajourée, raccords STOP/CHECK	2445EP	441,00 €
Manette ajourée, raccords standards	2445EPS	395,00 €
Levier Hygiène L.150, raccords STOP/CHECK	2445LEP	459,00 €
Levier Hygiène L.150, raccords standards	2445LEPS	413,00 €
Mitigeur à cartouche céramique classique, bec L.150		
Manette ajourée, raccords STOP/CHECK	2446	371,00 €
Manette ajourée, raccords standards	2446S	326,00 €
Levier Hygiène L.150, raccords STOP/CHECK	2446L	389,00 €
Levier Hygiène L.150, raccords standards	2446LS	344,00 €
Mitigeur à cartouche céramique classique, bec L.200		
Manette ajourée, raccords STOP/CHECK	2445	378,00 €
Manette ajourée, raccords standards	2445S	332,00 €
Levier Hygiène L.150, raccords STOP/CHECK	2445L	396,00 €
Levier Hygiène L.150, raccords standards	2445LS	352,00 €

Options : bondes (voir page 105), filtres robinet BIOFIL (voir page 21)

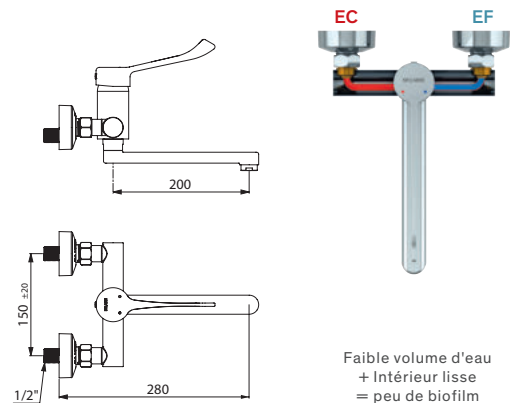

Faible volume d'eau
+ Intérieur lisse
= peu de biofilm
Isolation thermique

2445LEP

Mitigeur mural

Mitigeur mécanique avec cartouche céramique, bec à intérieur lisse



- **Bec tube orientable par-dessous L.200** Ø 22 avec brise-jet étoile laiton.
- Cartouche céramique Ø 40.
- Butée de température maximale pré réglée.
- **Bec à intérieur lisse** (limite les niches bactériennes).
- Débit 26 l/min à 3 bar.
- Fourni avec 2 raccords muraux excentrés M1/2" M3/4" (voir page 106).
- Adapté aux PMR.
- Garantie 10 ans.



Levier Hygiène

Mitigeur mécanique mural à cartouche céramique classique		
Manette ajourée		
Raccords STOP/CHECK	2519	330,00 €
Raccords standards	2519S	261,00 €
Levier Hygiène L.150		
Raccords STOP/CHECK	2519L	346,00 €
Raccords standards	2519LS	277,00 €

Option : bondes (voir page 105)

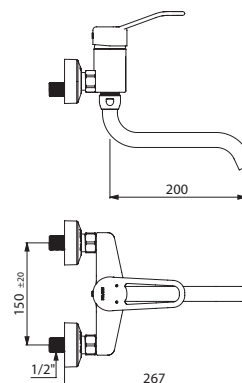

2519

Mélangeur mural

Mélangeur mécanique à têtes céramiques, bec à intérieur lisse



- **Bec tube orientable par-dessous L.200** Ø 22 avec brise-jet étoile laiton.
- **Bec à intérieur lisse** (limite les niches bactériennes).
- Croisillons métalliques chromés.
- Têtes céramiques.
- Fourni avec 2 raccords muraux excentrés M1/2" M3/4" (voir page 106).
- Garantie 10 ans.

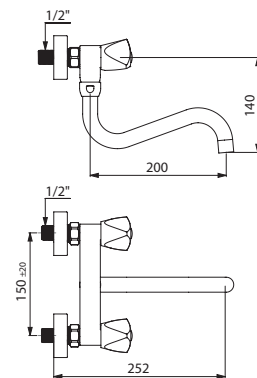

Mélangeur mécanique mural à têtes céramiques	5445T2S	228,00 €
Option : bondes (voir page 105)		

5445T2S



DELABIE

Accessoires de lavabo

ACCESSOIRES
DE LAVABO
98



Distributeur automatique de savon À piles



- **Modèle antivandalisme avec serrure et clé standard DELABIE.**
- **Absence de contact manuel :** détection automatique des mains par cellule infrarouge (distance de détection réglable).
- Capot en **Inox 304 bactériostatique.**
- **Capot articulé monobloc** pour un entretien facile et une meilleure hygiène.
- **Pompe antigaspillage :** dose de 0,8 ml (réglable jusqu'à 7 doses par détection).
- Fonctionnement possible en **mode anticollmatage.**
- Alimentation : 6 piles fournies AA -1,5 V (DC9V) intégrées dans le corps du distributeur.
- Indicateur lumineux de batterie faible.
- Réservoir avec une large ouverture : facilite le remplissage par des bidons à forte contenance.
- Fenêtre de contrôle de niveau.
- Épaisseur Inox : 1 mm.
- Contenance : 1 litre.
- Pour savon liquide à base végétale de viscosité maximum : 3 000 mPa.s.
- Compatible avec gel hydroalcoolique.
- CE.
- Garantie 10 ans.

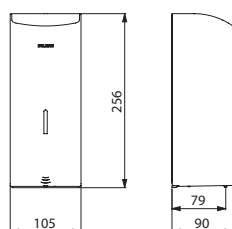

512066

Distributeur de savon liquide À déclenchement souple



- **Modèle antivandalisme avec serrure et clé standard DELABIE.**
- Capot en **Inox 304 bactériostatique.**
- **Capot articulé monobloc** pour un entretien facile et une meilleure hygiène.
- **Bouton poussoir à déclenchement souple.**
- **Antiblocage :** une seule dose par appui même en cas d'appui prolongé.
- Pompe doseuse antigaspillage, antigoutte (étanche à l'eau).
- Réservoir avec une large ouverture : facilite le remplissage par des bidons à forte contenance.
- Réservoir empêchant la stagnation permanente de savon.
- Fenêtre de contrôle de niveau.
- Épaisseur Inox : 1 mm.
- Contenance : 0,5 litre ou 1 litre.
- Dimensions modèle 0,5 litre : 90 × 105 × 185 mm.
- Dimensions modèle 1 litre : 90 × 105 × 252 mm.
- Pour savon liquide à base végétale de viscosité maximum : 3 000 mPa.s.
- Compatible avec gel hydroalcoolique.
- Garantie 10 ans.

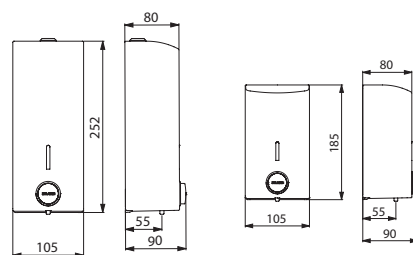

510580

510583

Distributeur de savon liquide En ABS



- ABS blanc.
- Bouton poussoir avec système antifuite.
- Avec serrure.
- Contrôle de niveau.
- **Contenance : 0,9 litre.**
- Dimensions modèle 374001 : 95 × 130 × 235 mm.
- Dimensions modèle 6712 : 105 × 130 × 215 mm.
- Garantie 10 ans.

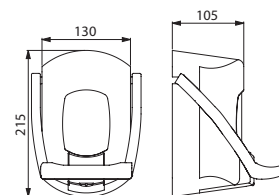

6712

Distributeur automatique de savon - 1 litre		
Inox 304 poli brillant	512066P	263,00 €
Inox 304 poli satiné	512066S	263,00 €
Inox 304 époxy blanc	512066W	263,00 €

Distributeur de savon liquide - 0,5 litre		
Inox 304 poli brillant	510583	135,00 €
Inox 304 poli satiné	510586	127,00 €
Inox 304 époxy blanc	510584	120,00 €
Distributeur de savon liquide - 1 litre		
Inox 304 poli brillant	510580	144,00 €
Inox 304 poli satiné	510582	135,00 €
Inox 304 époxy blanc	510581	127,00 €

Distributeur de savon liquide Hypereco		
Commande manuelle	374001	89,00 €
Commande au coude	6712	92,00 €

Distributeur de savon liquide

Sur vasque, bec droit

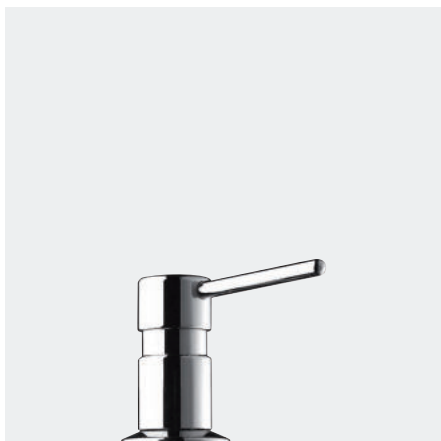

- Modèle pour pose sur lavabo.
- **Modèle antivandalisme.**
- Corps et poussoir en laiton chromé.
- Système antigoutte (étanche à l'eau).
- **Mécanisme verrouillable par vis BTR.**
- Modèles avec réservoir : remplissage par le haut (en dévissant le poussoir) ou par le bas (en dévissant le réservoir).
- Modèle 729108 : remplissage sous la vasque en changeant le bidon.
- Modèles avec réservoir : compatibles au gel hydroalcoolique.
- Garantie 10 ans.

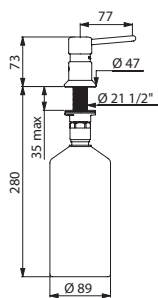

729008

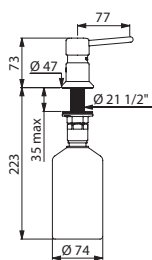

729508

Distributeur de savon liquide

Sur vasque, bec coudé

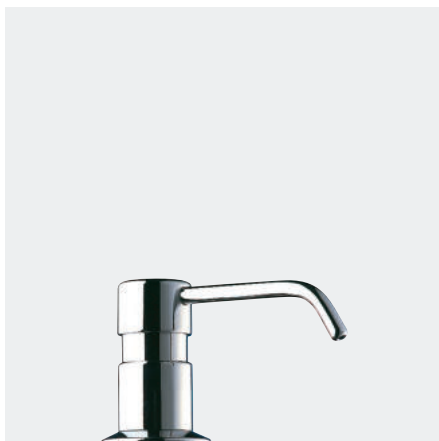

- Modèle pour pose sur lavabo.
- **Modèle antivandalisme.**
- Corps et poussoir en laiton chromé.
- Système antigoutte (étanche à l'eau).
- **Mécanisme verrouillable par vis BTR.**
- Modèles avec réservoir : remplissage par le haut (en dévissant le poussoir) ou par le bas (en dévissant le réservoir).
- Modèle 729112 : remplissage sous la vasque en changeant le bidon.
- Modèles avec réservoir : compatibles au gel hydroalcoolique.
- Garantie 10 ans.

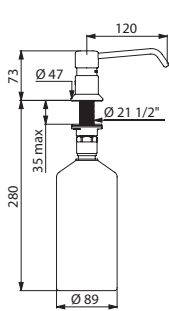

729012

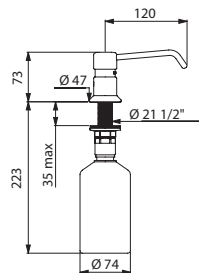

729512

Distributeur de savon liquide TC

Mural pour traversée de cloison



- **Modèle antivandalisme pour traversée de cloison (TC)** jusqu'à 190 mm.
- Corps et poussoir en laiton chromé.
- Système antigoutte (étanche à l'eau).
- **Mécanisme verrouillable par vis BTR.**
- **Pour réservoir éloigné** (fourni sans réservoir), avec tube souple 1,20 m.
- Garantie 10 ans.

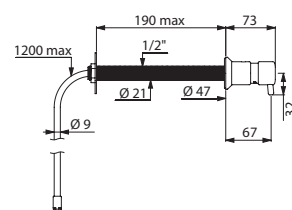

729150

Distributeur de savon liquide bec droit		
Avec réservoir 1 litre	729008	121,00 €
Avec réservoir 0,5 litre	729508	121,00 €
Avec tube souple 1,20 m pour réservoir éloigné	729108	121,00 €

Distributeur de savon liquide bec coudé		
Avec réservoir 1 litre	729012	127,00 €
Avec réservoir 0,5 litre	729512	127,00 €
Avec tube souple 1,20 m pour réservoir éloigné	729112	127,00 €

Distributeur de savon liquide TC, réservoir éloigné	729150	137,00 €
---	---------------	-----------------



SORTIES DE BEC DE ROBINETTERIE

Les sorties de robinetterie sont les endroits les plus sensibles au développement bactérien (*Pseudomonas aeruginosa*, *Legionella spp.* ...) car le contact air/eau favorise la prolifération. Il existe différents types de sorties de robinetterie plus ou moins bien adaptés aux contraintes des hôpitaux notamment en termes de lutte contre la prolifération bactérienne.



Jet avec aérateur entartré : éclaboussures



Jet avec sortie BIOSAFE : jet net, sans éclaboussures



Sortie de bec BIOSAFE

Aérateur classique

Le document technique NF Médical précise que les orifices de sortie des robinetteries ne peuvent pas être équipés d'aérateur.

Ils sont fortement déconseillés dans les établissements de santé, notamment dans le cadre de la prévention de la Légionellose.

En effet, l'aérateur crée un mélange air/eau qui accentue le risque de formation d'aérosols. De plus, les fines grilles des aérateurs retiennent les impuretés propices au développement bactérien.

Brise-jet

Afin de limiter ces risques, la NF Médical préconise d'utiliser des brise-jets à la sortie des robinetteries.

Toutes les robinetteries DELABIE sont fournies avec des brise-jets spécialement développés pour les établissements de santé.

Ils sont conçus sans tamis et n'aspirent pas d'air. Sans comparaison avec un aérateur traditionnel, le brise-jet DELABIE offre une conception dans un matériau limitant l'entartrage. Néanmoins, même s'il arrive à être ralenti, l'entartrage est inévitable. Dans les établissements de santé, le personnel de maintenance démonte les brise-jets régulièrement (parfois très souvent) afin de les nettoyer/désinfecter. Cela fait bien souvent partie des protocoles de nettoyage mis en place par les hygiénistes dans les hôpitaux.

Afin de limiter cette maintenance, DELABIE propose désormais sur ses robinetteries un dispositif révolutionnaire venant remplacer le brise-jet : la sortie BIOSAFE.

Sortie de bec BIOSAFE hygiénique

Conçue en Hostaform®, sa surface intérieure lisse n'offre aucune adhérence aux impuretés et dépôts de tartre (aucune grille, aucune cloison et aucune structure en étoile) réduisant ainsi l'apparition et la propagation de bactéries et de germes humides.

Elle ne peut être installée que sur une robinetterie déjà limitée en débit afin de garantir une bonne forme de jet, sans éclaboussures.

Elle répond aux exigences de la NF Médical.

Plus d'informations page 9.

Certaines robinetteries DELABIE sont d'ores et déjà équipées de série avec une sortie BIOSAFE.

Les sorties BIOSAFE sont également disponibles en option (voir ci-contre).

Sortie BIOSAFE hygiénique F22/100



- **Sortie libre F22/100** sans grille ni aucune cloison en contact avec l'eau.
- Aucune stagnation d'eau possible dans les parties internes.
- Pièce en Hostaform® (matériau antitartre).
- Bague laiton chromé.

Cette sortie BIOSAFE ne peut être installée que sur une robinetterie de lavabo déjà limitée en débit (5l/min max.) afin de garantir une bonne forme de jet, sans éclaboussures.

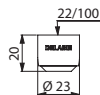

923022

Sortie BIOSAFE hygiénique F22/100		
Pour 25061T1, 2506T1 et H9726 (1 pièce)	923022	10,00 €
Pour 25061T1, 2506T1 et H9726 (50 pièces)	923022.50P	326,00 €

Sortie BIOSAFE hygiénique M24/100



- **Sortie libre M24/100** sans grille ni aucune cloison en contact avec l'eau.
- Aucune stagnation d'eau possible dans les parties internes.
- Pièce en Hostaform® (matériau antitartre).
- Bague laiton chromé.

Cette sortie BIOSAFE ne peut être installée que sur une robinetterie de lavabo déjà limitée en débit (5l/min max.) afin de garantir une bonne forme de jet, sans éclaboussures.



923024



922640

Sortie BIOSAFE hygiénique M24/100		
Pour série 2520 (1 pièce)	923024	10,00 €
Pour série 2520 (50 pièces)	923024.50P	326,00 €
Pour série 2620 (1 pièce)	926024	10,00 €
Pour séries 2564, 2565 et 2640 (1 pièce)	922640	12,00 €

Sortie BIOSAFE hygiénique M16,5/100



- Sortie BIOSAFE M16,5/100 pour gammes 2920 et 2664/2665.
- **Sortie libre** sans grille ni aucune cloison en contact avec l'eau.
- Aucune stagnation d'eau possible dans les parties internes.
- Pièce en Hostaform® (matériau antitartre).

Cette sortie BIOSAFE ne peut être installée que sur une robinetterie de lavabo déjà limitée en débit (5l/min max.) afin de garantir une bonne forme de jet, sans éclaboussures.



922660

Disponibilité prévisionnelle : 1^{er} semestre 2023.
Validation dispo., contacter le service commercial.

Sortie BIOSAFE hygiénique M16,5/100	922660	9,00 €
--	---------------	---------------

Brise-jet hygiénique



- Étoile sans grille : limite le développement bactérien.
- Bague laiton chromé.
- Livrés par 2 ou 50 pièces.



921024.2P

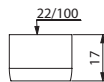

921022.2P

Brise-jet hygiénique		
M24/100 (2 pièces)	921024.2P	12,00 €
M24/100 (50 pièces)	921024.50P	241,00 €
F22/100 (2 pièces)	921022.2P	12,00 €
F22/100 (50 pièces)	921022.50P	241,00 €

Brise-jet ÉCO antitartre Préréglé à 3 l/min



- Brise-jet antitartre préréglé à 3 l/min (brevet DELABIE).
- **Débit réglable de 1,4 à 6 l/min** à 3 bar (selon le modèle de robinetterie) par l'extérieur avec une clé Allen 2,5 mm.
- Brise-jet sans grille : limite le développement bactérien (pas de rétention d'eau ni dépôt d'impuretés).
- Livrés par 2 pièces.

Les économies d'eau permises par le brise-jet ÉCO sont supérieures aux exigences de la classe "Z" de la norme NF EN 246.

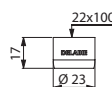

922022.2P

Brise-jet ÉCO antitartre		
M24/100	922024.2P	13,00 €
F22/100	922022.2P	13,00 €

Clé Allen chromée



- Clé Allen de 2,5 mm.
- Réglage du débit des brise-jet ÉCO (voir ci-contre) par l'extérieur.

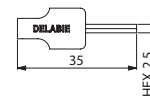

C282025

Clé Allen chromée	C282025	15,00 €
--------------------------	----------------	----------------

TEMPOGENOU

Robinet de lavabo temporisé à commande fémorale



- **Temporisation ~7 secondes.**
- Débit préréglé à 3 l/min à 3 bar, ajustable de 1,4 à 6 l/min.
- Levier de commande renforcé.
- Rosace de fixation murale en laiton renforcée par 4 vis Inox sur le modèle droit.
- Alimentation en eau froide ou en eau mitigée.
- **Corps en laiton chromé M1/2".**
- Garantie 10 ans.

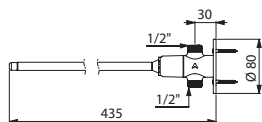

735400

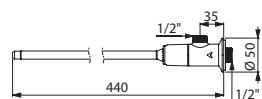

734100

Robinet TEMPOGENOU		
Droit pour alimentation en ligne, écrou collet battu	735000	156,00 €
Droit pour alimentation en ligne	735400	144,00 €
Équerre pour alimentation encastrée	734100	144,00 €

Prévoir un mitigeur PREMIX (voir page 104)

Option : becs (voir ci-contre).

MIXFOOT/MONOFOOT

Robinetterie de lavabo instantanée à commande au pied



- **Fermeture automatique instantanée.**
- **Pédale rabattable pour faciliter le nettoyage du sol.**
- Hauteur de pédale réglable.
- Fixation par 4 vis.
- Filtres.
- Mélange préréglé ajustable sur la version mitigeur MIXFOOT : ouverture en eau froide jusqu'à mi-course et en eau mitigée en fin de course de pédale (contact au sol).
- Disponible en montage au sol ou mural.
- Garantie 10 ans.

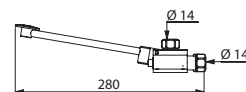

739000

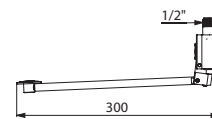

736102

Mitigeur MIXFOOT		
Montage au sol, écrou collet battu Ø 14	739000	243,00 €
Montage au sol M1/2"	739100	238,00 €
Montage mural M1/2"	739102	250,00 €
Robinet MONOFOOT		
Montage au sol, écrou collet battu Ø 14	736001	213,00 €
Montage au sol M1/2"	736101	204,00 €
Montage mural M1/2"	736102	234,00 €

Prévoir un mitigeur PREMIX (voir page 104) avec le robinet MONOFOOT

Option : becs (voir ci-contre).

Mitigeur mural à bec BIOCLIP

Fixation sur panneau < 20 mm

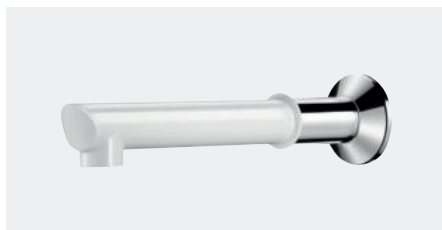

- Embase seule Ø 60 en laiton chromé, à compléter avec une robinetterie sans contact manuel.
- **Bec déclipable** jetable en Hostaform® recyclable L.188. À compléter au choix avec becs Inox ou becs filtrants BIOFIL (voir page 87).
- **Embase et bec à intérieur lisse** (limitent les niches bactériennes).
- Garantie 10 ans.

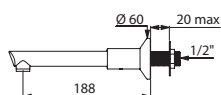

1801T2

Mitigeur mural à bec BIOCLIP	1801T2	133,00 €
------------------------------	--------	----------

Options : becs filtrants BIOFIL (voir page 23).
Robinetterie sans contact manuel (voir ci-contre) ou robinetterie automatique

Bec fixe

Mural/En traversée de cloison



- Bec Ø 32, M1/2".
- Laiton chromé.
- Brise-jet antitartre réglé à 3 l/min.
- Garantie 10 ans.

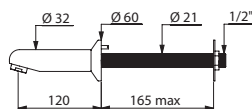

947151

Bec avec rosace en traversée de cloison

L.120	947151	144,00 €
L.170	947157	173,00 €

Bec mural sans rosace (arrivée d'eau encastrée)

L.110	947120	89,00 €
L.160	947170	114,00 €

Bec mural avec rosace (arrivée d'eau encastrée)

L.120	947135	104,00 €
-------	--------	----------

Bec corbin fixe

Mural



- Bec tube Ø 18, M1/2".
- L.120.
- Laiton chromé.
- Brise-jet.
- Garantie 10 ans.

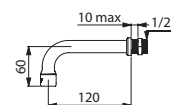

941922

Bec corbin fixe mural

Brise-jet étoile	941120	54,00 €
Brise-jet réglé à 3 l/min pour panneau ≤ 10 mm	941922	65,00 €

Bec fixe

En traversée de cloison



- Bec L.75 mm, M1/2".
- Pour traversée de cloison avec ergot antitortion.
- Tige filetée recoupable.
- Forme fuyante antiligature.
- Laiton chromé.
- Brise-jet antitartre étoile.
- Garantie 10 ans.

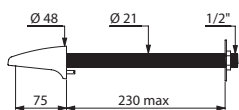

942200

Bec fixe en traversée de cloison

Pour cloison ≤ 230 mm	942200	103,00 €
Pour cloison ≤ 30 mm	942040	84,00 €
Contre-écrou à 3 vis	826315	13,00 €

Sur demande : autres longueurs de TC

Bec tube

Sur gorge

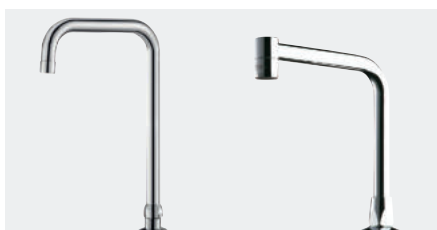

- Bec tube sur embase M1/2".
- Laiton chromé.
- Bec à intérieur lisse (limite les niches bactériennes).
- Brise-jet antitartre.
- Garantie 10 ans.

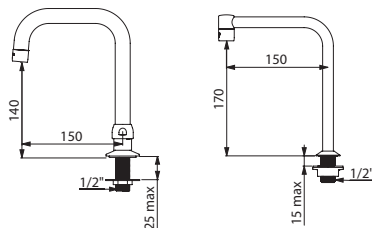

1306T1

204001

Bec tube orientable Ø 22

L.150 H.140, 3 l/min	1306T1	126,00 €
L.200 H.260, 3 l/min	1306T2	146,00 €
L.300 H.260	1306T3	158,00 €

Bec tube fixe Ø 16

L.120	204001	90,00 €
-------	--------	---------

Bec fixe ou orientable

Sur gorge

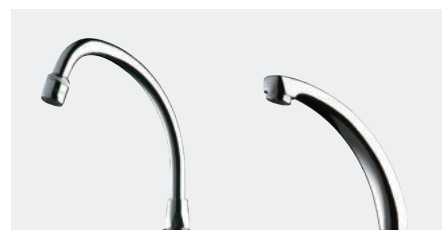

- Bec M1/2".
- Fixation par contre-écrou sur les modèles 967152 et 967202, fixation renforcée par 3 vis Inox sur le modèle 981142.
- Laiton chromé.
- Brise-jet antitartre réglé à 3 l/min.
- Garantie 10 ans.

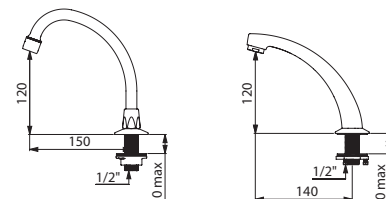

967152

981142

Bec col de cygne orientable

L.150 H.120	967152	58,00 €
L.200 H.200	967202	61,00 €

Bec fixe fondu

L.120	981142	118,00 €
-------	--------	----------

PREMIX NANO

Mitigeur thermostatique



- Alimentation de 1 à 2 robinets (ou 1 douche).
- Sécurité antibrûlure : fermeture automatique en cas de coupure d'eau froide ou d'eau chaude.
- Température préréglée à 38°C, ajustable par l'installateur entre 34 et 60°C.
- Corps en laiton.
- Filtres et clapets antiretour.
- Plage de débit recommandé : de 3 à 12 l/min.
- Possibilité de choc thermique.
- Garantie 10 ans.

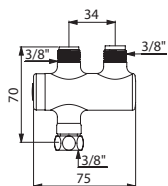
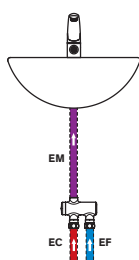
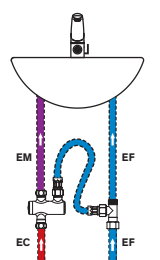

732216

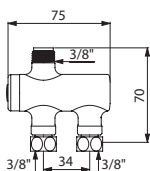

732016

PREMIX NANO (de 3 à 12 l/min)		
Corps chromé FMM3/8"	732216	149,00 €
Corps chromé FMM3/8" + kit de connexion	732230	167,00 €
Corps nickelé FFM3/8"	732012	127,00 €
Corps chromé FFM3/8"	732016	149,00 €

PREMIX COMPACT

Mitigeur thermostatique



- Alimentation de 2 à 10 postes sanitaires (selon le débit).
- Sécurité antibrûlure : fermeture automatique en cas de coupure d'eau froide ou d'eau chaude.
- Température préréglée à 38°C, ajustable par l'installateur entre 30 et 60°C.
- Corps en laiton.
- Filtres et clapets antiretour.
- Plage de débit recommandé :
 - 1/2" : de 5 à 20 l/min
 - 3/4" : de 5 à 25 l/min.
- Possibilité de choc thermique.
- Garantie 10 ans.

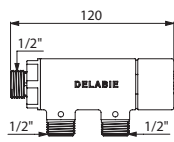
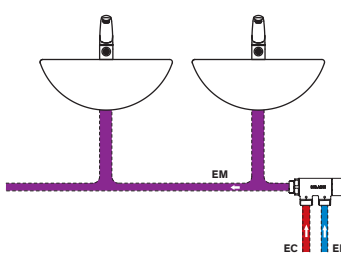

733015

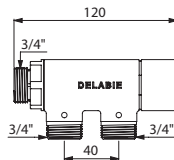

733020

PREMIX COMPACT		
M1/2" pour 2 à 7 robinets de 5 à 20 l/min	733015	134,00 €
M3/4" pour 2 à 10 robinets de 5 à 25 l/min	733020	134,00 €

Prémélangeur Compact

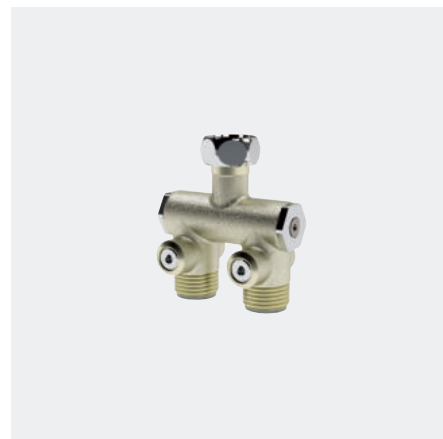

- Montage sous lavabo individuel.
- Corps nickelé MF1/2".
- Clapets antiretour contrôlables et filtres.
- Garantie 10 ans.

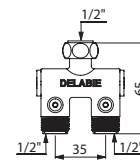

200000

Prémélangeur Compact	200000	100,00 €
-----------------------------	---------------	-----------------

Bonde ON/OFF

À clapet Inox



- Bonde de lavabo M1"1/4 à clapet Inox, ouverte à **écoulement libre**.
- Recommandée pour tout lavabo équipé de robinetterie automatique ou temporisée et lave-mains avec trop plein.
- Ouverture/fermeture par simple pression du doigt sur la bonde.
- Garantie 10 ans.

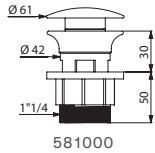

Bonde ON/OFF	581000	44,00 €
--------------	--------	---------

Bonde HYGIÉNA

À grille concave laiton chromé



- Bonde hygiénique de lavabo M1"1/4.
- **Grille concave** (sans rétention d'eau).
- **Écoulement libre, sans vis centrale** (évite les accroches de résidus et diminue les niches bactériennes).
- Grille en laiton poli chromé, corps en ABS chromé.
- Version longue : serrage min. 1 mm, max. 45 mm; **bonde sécable** (perçage des lanternes facile si lavabo avec trop plein).
- Version courte : serrage min. 1 mm, max. 2 mm; **spécial vasques Inox**.
- Conforme à la NF EN 274-1.
- Garantie 10 ans.

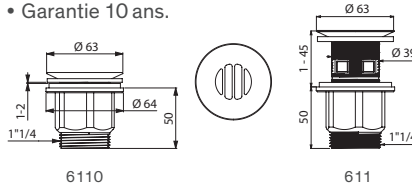

Bonde HYGIÉNA		
Version longue	611	37,00 €
Version courte	6110	37,00 €

Bonde

À grille Inox



- Grille Inox Ø 63 pour couvrir un trou de Ø 54 maxi.
- Sortie M1"1/4.
- Vis centrale.
- Garantie 10 ans.

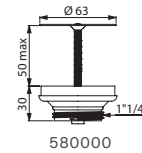

Bonde à grille Inox	580000	16,00 €
---------------------	--------	---------

Vidage à clapet



- Vidage M1"1/4.
- Laiton chromé.
- Garantie 10 ans.

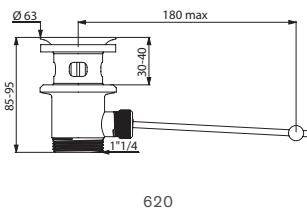

Vidage à clapet laiton	620	43,00 €
------------------------	-----	---------

Siphon à sortie horizontale



- Entrée F1"1/4.
- Sortie horizontale Ø 32 avec écrou.
- Garde d'eau de 50 mm.
- Laiton chromé.
- Garantie 10 ans.

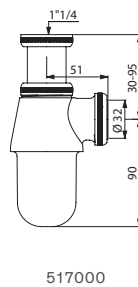

Siphon sortie horizontale	517000	74,00 €
---------------------------	--------	---------

Cache-trou luxe



- Cache-trou Ø 45 pour trou de Ø 32 maxi.
- Laiton chromé.
- Garantie 10 ans.

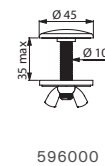

Cache-trou luxe	596000	16,00 €
-----------------	--------	---------

ACCESSOIRES DE LAVABO

Raccords STOP/CHECK

Raccords muraux M1/2" M3/4"



- Raccords excentrés chromés Ø 65 L.62 pour mitigeur mural.
- M1/2" M3/4".
- Raccords en laiton chromé.
- Livrés par 2 pièces.
- **Parfaitement adaptés aux contraintes des hôpitaux.**
- Garantie 10 ans.

Raccords comprenant :

Commande rosace manuel :

position robinet d'arrêt et/ou vérification des clapets antiretour.

Fonction STOP :

- Permet d'isoler la robinetterie pour la démonter aisément afin d'effectuer détartrage, nettoyage ou maintenance.
- Permet de vérifier le bon fonctionnement de la sécurité antibrûlure automatique des mitigeurs thermostatiques SECURITHERM et à équilibrage de pression "EP".

Fonction CHECK :

Permet de vérifier l'étanchéité des clapets antiretour lorsque le mitigeur en est équipé (brevet DELABIE).

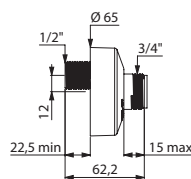

855755.2P

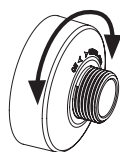

Raccords STOP/CHECK		
Excentrés, entraxe 12 mm	855755.2P	85,00 €
Droits pour TC	855755UK.2P	100,00 €

Raccords excentrés standards

Raccords muraux M1/2" M3/4"



- Raccords excentrés standards, entraxe 11 mm L.50 pour mitigeur mural.
- M1/2" M3/4".
- Rosace Ø 64.
- Laiton chromé.
- Livrés par 2 pièces.
- Garantie 10 ans.

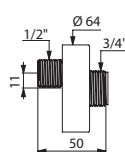

856794.2P

Raccords excentrés standards		
Entraxe 11 mm, L. 50	856794.2P	38,00 €

Raccords excentrés standards

Raccords muraux M1/2" M3/4"

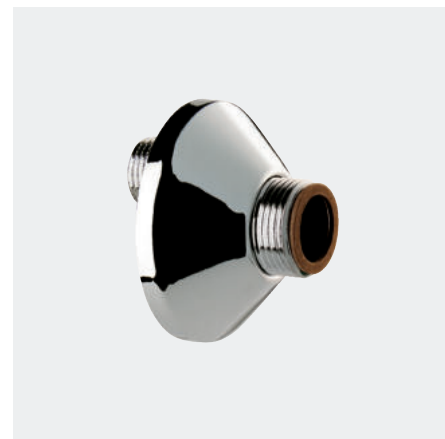

- Raccords excentrés chromés standards Ø 70 pour mitigeur mural.
- M1/2" M3/4".
- Laiton chromé.
- Livrés par 2 pièces.
- Garantie 10 ans.

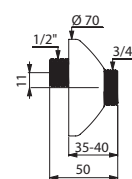

856127.2P

Raccords excentrés standards		
Entraxe 11 mm, L. 50	856127.2P	25,00 €
Entraxe 12 mm, L. 60	856027.2P	43,00 €

Raccord applique renforcé

Pour robinet d'arrêt M1/2"

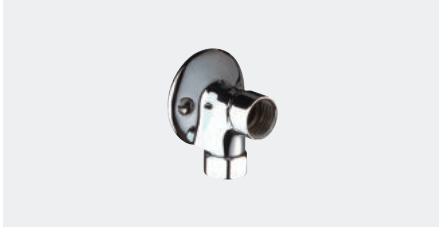

- Raccord applique renforcé en laiton chromé.
- Écrou collet battu Ø 14.
- MF1/2".
- Fixation par 2 vis 5×35 fournies.
- Garantie 10 ans.

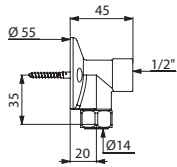

841315

Raccord applique	841315	46,00 €
------------------	--------	---------

Raccords avec clapet antiretour

Raccords en laiton chromé



- Raccords avec joint filtre interdisant tout retour d'eau polluée vers le réseau.
- Évitent tout mélange eau froide/eau chaude.
- Livrés par 2 pièces.
- Garantie 10 ans.



C291AH75



C151AH75

Raccords avec clapet antiretour		
Pour flexible FM1/2"	C291AH75	33,00 €
Pour flexible FM3/8"	C151AH75	28,00 €

Raccords en tubes cuivre

Pour alimentation des robinetteries

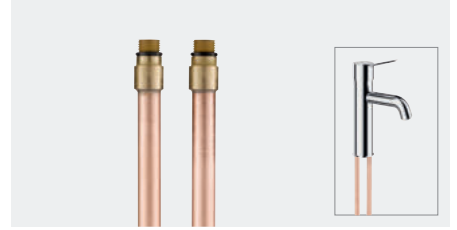

- Tubes cuivre recuit brut.
- S'installent à la place des flexibles PEX.
- Plus conducteurs qu'un flexible.
- Meilleure efficacité des chocs thermiques.
- Livrés par 2 pièces.
- Garantie 10 ans.

Conseil pro : Prévoir des clapets antiretour si les flexibles remplacés en étaient déjà équipés (nous consulter).

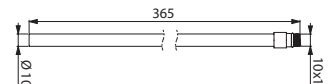

811610.2P

Raccords en tubes cuivre		
M10 × 1 L.365	811610.2P	71,00 €
M11 × 1 L.365	811611.2P	71,00 €
Ø14,6 L.383 pour série 2620	811612.2P	88,00 €

Flexibles PEX F3/8"

Pour alimentation des robinetteries

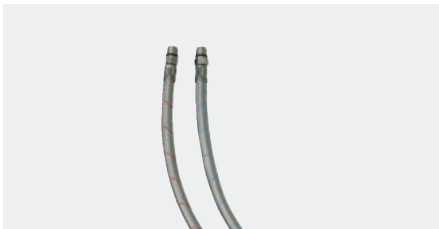

- Âme en PEX Ø intérieur 6, gaine Inox tressée.
- Résistent aux chocs thermiques à 90°C max (65°C recommandé) et chocs chlorés.
- Pression : 10 bar max.
- Livrés par 2 pièces.
- Garantie 10 ans.

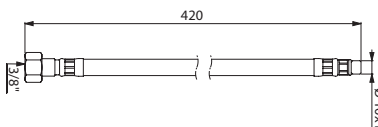

FLEXPEX2

Flexibles PEX F3/8"		
M10 × 1 L.420	FLEXPEX2	60,00 €
M10 × 1 L.525	FLEXPEX3	68,00 €
M10 × 1 L.660	FLEXPEX4	84,00 €

Flexibles PEX tournants

Pour alimentation du mitigeur 2620

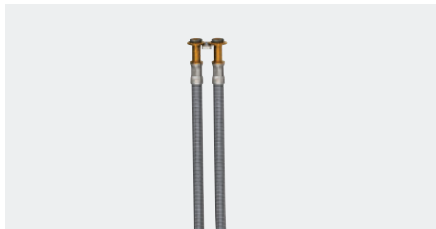

- Âme en PEX Ø intérieur 6, gaine Inox tressée.
- **Raccordement tournant pour faciliter l'installation** (antitorsion).
- Résistent aux chocs thermiques à 90°C max (65°C recommandé) et chocs chlorés.
- Pression : 10 bar max.
- Livrés par 2 pièces.
- Garantie 10 ans.

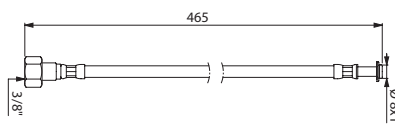

FLEXPEX6

Flexibles PEX F3/8" tournants		
	FLEXPEX6	71,00 €



Robinetterie pour douche et bain

MITIGEURS ET KITS
THERMOSTATIQUES
SÉQUENTIELS
112



MITIGEURS ET KITS
THERMOSTATIQUES
BICOMMANDES
120

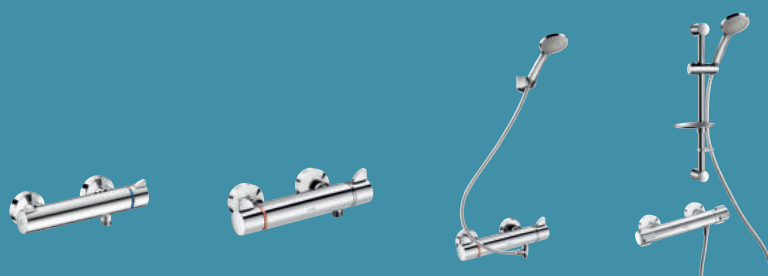

COLONNES
DE DOUCHE
THERMOSTATIQUES
128



MITIGEURS ET KITS
MÉCANIQUES
135

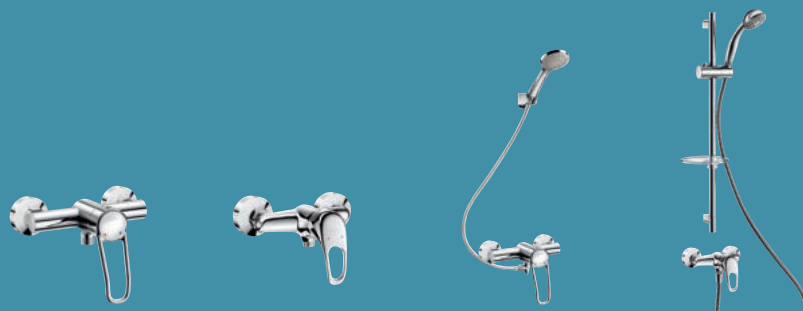



Mitigeur de douche thermostatique SECURITHERM BIOSAFE **H9768BEL**

Siège de douche rabattable Be-Line® **511930W** - Barre de douche en L Be-Line® **511971W** - Pommeau de douche monojet **815**

Flexible de douche SILVER **836T3** - Support de douchette pour barre de douche Be-Line® **511911W** - Porte-savon pour barre de douche Be-Line® **511912W**

SÉCURITÉ ANTIBRÛLURE

Limitation de température maximale

Tous les mitigeurs DELABIE sont livrés avec une **butée de température maximale engagée**. L'utilisateur ne peut pas aller au-delà de la température de la butée, ce qui limite les risques de brûlure.

Sécurité antibrûlure automatique

• **La technologie thermostatique SECURITHERM** assure un arrêt immédiat de l'alimentation en eau chaude en cas d'interruption de l'alimentation en eau froide.

En cas de coupure de l'alimentation en eau froide, la Norme NF EN 1111 autorise une légère fuite en eau chaude (0,10 l/10 sec).

Avec les mitigeurs thermostatiques DELABIE, **la coupure de l'alimentation en eau chaude est totale** (sans aucun filet d'eau). En cas de coupure de l'alimentation en eau chaude, les mitigeurs SECURITHERM DELABIE se coupent également sur l'eau froide. Cela évite le risque de douche froide pouvant provoquer perte d'équilibre ou chute.

• **La technologie SECURITHERM à équilibrage de pression**, dite "EP" assure une sécurité automatique et instantanée. **En cas de coupure de l'alimentation en Eau Froide, le débit de l'Eau Chaude est réduit empêchant tout risque de brûlure pour l'utilisateur.** En cas de coupure de l'alimentation en Eau Chaude, le débit de l'Eau Froide est également réduit.

Technologie Securitouch

Spécialement étudiée pour les personnes hospitalisées, à mobilité réduite, personnes âgées et enfants, la technologie Securitouch assure une sécurité accrue pour un confort inégalé.

La conception intérieure des mitigeurs DELABIE est spécifiquement étudiée pour limiter tout risque de brûlure en touchant le mitigeur.
Plus d'informations page 11.

Fonction chocs thermiques

Les mitigeurs thermostatiques SECURITHERM permettent de **réaliser des chocs thermiques à la température d'eau chaude du réseau** :

- sans démonter le croisillon pour les modèles bicommandes : enfoncer simplement le petit bouton rouge avec un outil pointu pour débloquer la butée de température.
- en démontant le levier pour les modèles séquentiels.

DISPOSITIF ANTISTAGNATION

DELABIE recommande l'installation de son système antistagnation (réf. 880) sur l'ensemble des mitigeurs de douche. **Ce dispositif permet la vidange automatique du pommeau de douche et du flexible de douche**, essentielle à la lutte contre les risques de prolifération bactérienne. Pour un dispositif antistagnation efficace, il est conseillé d'associer le raccord antistagnation avec un flexible de douche court (réf. 834T3 ou 836T3, page 145). Des ensembles de douche autovidables sont également disponibles.

Ils comprennent un mitigeur équipé du raccord antistagnation, un flexible court L.0,85 m avec pommeau de douche et support de douchette mural inclinable.

BIOSAFE : MAÎTRISE DE LA PROLIFÉRATION BACTÉRIENNE

Corps à intérieur lisse et sans aspérités

L'intérieur des corps de la plupart des mitigeurs du marché est rugueux. Ils sont, par conséquent, sources de niches bactériennes.

Toutes les parties internes du corps de la plupart des robinetteries DELABIE sont complètement lisses et sans aspérités, limitant ainsi la fixation du biofilm et facilitant son traitement.

Faible volume d'eau en stagnation dans le corps

La plupart des mitigeurs de douche DELABIE ont été spécialement **conçus pour réduire le volume d'eau en stagnation dans le corps** et limiter ainsi, le risque de développement bactérien.

En effet, l'eau circule des arrivées d'eau jusqu'à la cartouche à l'intérieur de petits tubes ne pouvant stocker qu'un volume d'eau restreint. Le risque de prolifération bactérienne est réduit.

Absence de clapet antiretour

Intercommunication ECS/EFS impossible

DELABIE a développé un système unique permettant d'obtenir des **mitigeurs thermostatiques avec fermeture de l'Eau Chaude et de l'Eau Froide directement sur les arrivées**, rendant parfaitement inutiles les clapets antiretour. L'intercommunication entre l'EC et l'EF est impossible. Cela limite considérablement le risque de prolifération bactérienne. *Plus d'informations pages 114 et 118.*

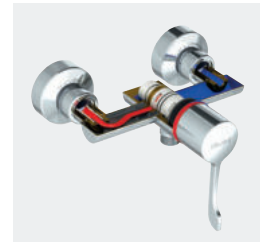

Corps à intérieur lisse

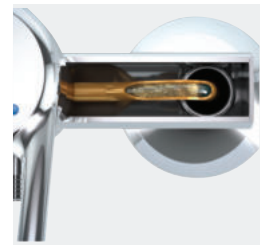

Faible volume d'eau en stagnation



Technologie Securitouch : toucher froid

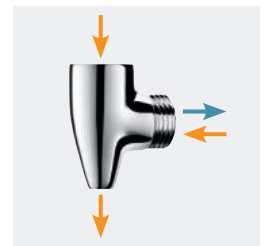

Dispositif antistagnation

CONFORT ET ERGONOMIE

Stabilité de température

• **Les mitigeurs thermostatiques SECURITHERM** assurent une stabilité de température quelles que soient les variations de pression et de débit dans le circuit : la réaction est immédiate à toute variation.

• **Fonction anti "douche froide"** : la technologie SECURITHERM assure une fermeture automatique de l'eau froide en cas de coupure d'eau chaude.

• **Les mitigeurs SECURITHERM EP** compensent les variations de pression entre l'arrivée d'Eau Chaude et l'arrivée d'Eau Froide. Ils délivrent aux utilisateurs une eau à température parfaitement constante, écartant tout risque de brûlure ou douche froide.

• **Les mitigeurs mécaniques DELABIE** sont équipés d'une solution exclusive permettant de limiter efficacement les variations de température en cas de variations de pression dans le réseau.

Les mitigeurs mécaniques n'ont néanmoins pas la précision des mitigeurs thermostatiques ou EP et ne sont pas équipés d'une sécurité antibrûlure automatique. Ils sont une solution économique intermédiaire.

Risque d'interconnexion Eau Chaude/Eau Froide réduit

Sur les nouvelles générations de mitigeurs mécaniques DELABIE, **le retour d'eau chaude dans l'eau froide (ou inversement) est impossible sauf en cas d'écart de pression supérieur à 1 bar entre les arrivées**. Ainsi, les risques d'intercommunication EC/EF sont très limités contrairement aux mitigeurs du marché et le risque de prolifération bactérienne est par conséquent réduit. De plus, **cette solution évite la mise en place de clapets antiretour**.



Mitigeur de douche SECURITHERM Securitouch

Mitigeur thermostatique séquentiel, sans clapet antiretour



- **Séquentiel** : ouverture et fermeture sur l'eau froide (voir page 114).
- **Aucun risque d'intercommunication entre l'eau chaude et l'eau froide.**
Absence de clapet antiretour sur les arrivées.
- **Sécurité antibrûlure** : fermeture automatique en cas de coupure d'eau froide.
- **Fonction anti "douche froide"** : fermeture automatique en cas de coupure d'eau chaude.
- **Isolation thermique antibrûlure Securitouch.**
- **Cartouche thermostatique séquentielle** antitartre.
- Température réglable : eau froide jusqu'à 39°C.
- Butée de température engagée à 39°C.
- Possibilité de réaliser un choc thermique.
- **Corps à intérieur lisse et à faible contenance d'eau** (limite les niches bactériennes).
- Débit régulé à 9 l/min.
- Levier Hygiène L.100.
- Sortie de douche par le dessous ou le dessus.
- Fourni avec 2 raccords muraux excentrés M1/2" M3/4" (voir page 146).
- **Conforme aux exigences de la NF Médical.**
- Adapté aux PMR.
- Garantie 10 ans.

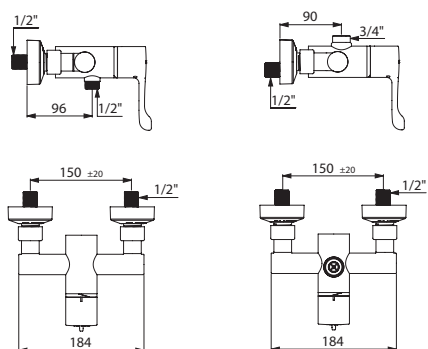

H9630

H9640



Intérieur lisse = peu de biofilm
Isolation thermique côté Eau Chaude
Absence de clapet antiretour

Produit associé

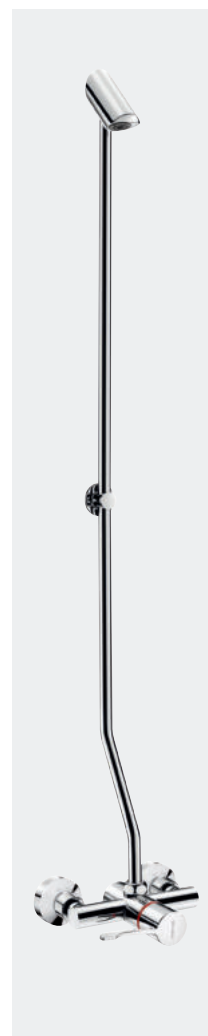

Ensemble de douche SECURITHERM séquentiel :

- Pour pose murale en applique.
- Pommeau de douche TONIC JET fixe en laiton chromé et fixation invisible (voir page 139).
- Colonne de liaison Ø16 et collier renforcés (fixation par pattes à vis fournies).
- Mitigeur thermostatique séquentiel (réf. H9640, voir ci-contre).

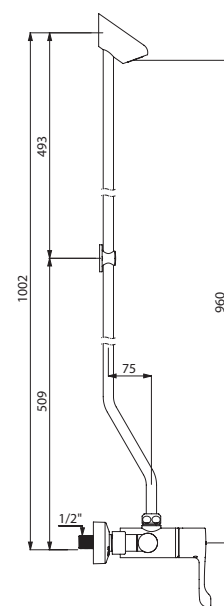

H9641

Mitigeur de douche thermostatique séquentiel SECURITHERM Securitouch		
Raccords STOP/CHECK		
Sortie basse M1/2"	H9630	448,00 €
Sortie haute M3/4"	H9640	448,00 €
Raccords standards		
Sortie basse M1/2"	H9630S	412,00 €
Sortie haute M3/4"	H9640S	412,00 €

Options : accessoires d'hydrothérapie (voir pages 143-145), douchettes filtrantes BIOFIL (voir page 144), raccord antistagnation (voir page 146), siphon de sol (voir page 149)

Ensemble de douche SECURITHERM séquentiel	H9641	756,00 €
---	-------	----------

Ensemble de douche autovidable SECURITHERM

Avec mitigeur thermostatique séquentiel Securitouch



Ensemble de douche avec dispositif autovidable comprenant :

- **Mitigeur à cartouche thermostatique séquentielle** antitartre :
 - Ouverture et fermeture sur l'eau froide.
 - **Aucun risque d'intercommunication entre l'eau chaude et l'eau froide.**
 - **Absence de clapet antiretour** sur les arrivées.
 - **Sécurité antibrûlure** : fermeture automatique en cas de coupure d'EF.
 - **Fonction anti "douche froide"** : fermeture automatique en cas de coupure d'eau chaude.
 - **Isolation thermique antibrûlure Securitouch.**
 - Température réglable : eau froide jusqu'à 39°C, butée engagée à 39°C.
 - Possibilité de réaliser un choc thermique.
 - Débit réglé à 9 l/min.
 - Levier Hygiène L.100.
 - Sortie M1/2" par le dessous.
- Pommeau de douche avec flexible et support mural inclinable chromé.
- **Raccord antistagnation FM1/2"** pour vidange automatique du flexible et du pommeau de douche (voir page 146).
- **Mitigeur conforme aux exigences de la NF Médical.**
- Adapté aux PMR.
- Garantie 10 ans.

Intérieur lisse = peu de biofilm
Isolation thermique côté Eau Chaude
Absence de clapet antiretour

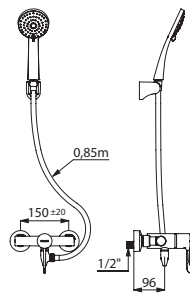

H9630HYG

Ensemble de douche autovidable SECURITHERM Securitouch		
Raccords STOP/CHECK	H9630HYG	578,00 €
Raccords standards	H9630SHYG	541,00 €

Options : porte-savon (voir page 148), siphon de sol (voir page 149), douchettes filtrantes BIOFIL (voir page 144)

Colonne de douche SECURITHERM

Avec mitigeur thermostatique séquentiel Securitouch



Colonne de douche comprenant :

- **Mitigeur à cartouche thermostatique séquentielle** antitartre :
 - Ouverture et fermeture sur l'eau froide.
 - **Aucun risque d'intercommunication entre l'eau chaude et l'eau froide.**
 - **Absence de clapet antiretour** sur les arrivées.
 - **Sécurité antibrûlure** : fermeture automatique en cas de coupure d'EF.
 - **Fonction anti "douche froide"** : fermeture automatique en cas de coupure d'eau chaude.
 - **Isolation thermique antibrûlure Securitouch.**
 - Température réglable : eau froide jusqu'à 39°C, butée engagée à 39°C.
 - Possibilité de réaliser un choc thermique.
 - Débit réglé à 9 l/min.
 - Levier Hygiène L.100.
 - Sortie M1/2" par le dessous.
- Pommeau de douche coulissant sur rampe chromée avec porte-savon et flexible.
- **Collier antichute de pommeau de douche.**
- **Mitigeur conforme aux exigences de la NF Médical.**
- Adapté aux PMR.
- Garantie 10 ans.

Intérieur lisse = peu de biofilm
Isolation thermique côté Eau Chaude
Absence de clapet antiretour

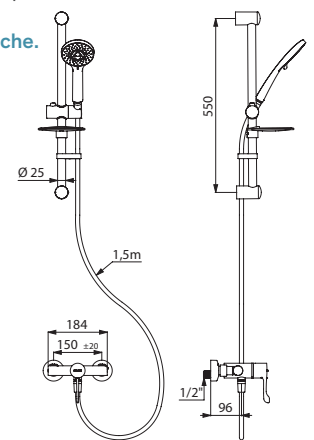

H9630KIT

Colonne de douche SECURITHERM Securitouch		
Raccords STOP/CHECK	H9630KIT	626,00 €
Raccords standards	H9630SKIT	578,00 €

Options : raccord antistagnation (voir page 146), siphon de sol (voir page 149), douchettes filtrantes BIOFIL (voir page 144)



100 % ÉTANCHE, LE MITIGEUR SÉQUENTIEL ENCASTRABLE H9633BEL EN A SOUS LE COUDE !

Ergonomie et fonctionnalité améliorées

L'ouverture et le réglage de la température se font grâce au même mouvement latéral sur une amplitude de 180°.

Ouverture et fermeture sur l'eau froide

Les mitigeurs séquentiels SECURITHERM s'ouvrent et se ferment sur l'eau froide pour une sécurité antibrûlure accrue.

Puisage d'eau froide

L'ouverture sur l'eau froide, sans aucun passage d'eau chaude, permet de puiser en cas de besoin de l'eau froide uniquement (exclusivité).

BIOSAFE : maîtrise de la prolifération bactérienne Intercommunication ECS/EFS impossible

DELABIE a développé un système unique permettant d'obtenir des **mitigeurs thermostatiques séquentiels avec fermeture de l'Eau Chaude et de l'Eau Froide directement sur les arrivées**.

L'intercommunication entre l'EC et l'EF est impossible. Cela limite considérablement le risque de la prolifération bactérienne. *Plus d'informations page 9.*

Faible volume d'eau en stagnation dans le corps

Les mitigeurs thermostatiques séquentiels ont l'avantage de n'avoir qu'un seul mécanisme au lieu de deux pour les modèles bicommandes. Ainsi, **moins de composants sont en contact avec l'eau** et moins de volume d'eau est en stagnation dans le mitigeur. Le risque de prolifération bactérienne est réduit.

Sécurité antibrûlure automatique

La technologie thermostatique SECURITHERM assure un arrêt immédiat de l'alimentation en eau chaude en cas d'interruption de l'alimentation en eau froide. En cas de coupure de l'alimentation en eau froide, la Norme NF EN 1111 autorise une légère fuite en eau chaude (0,10 l/10 sec).

Avec les mitigeurs thermostatiques DELABIE, **la coupure de l'alimentation en eau chaude est totale** (sans aucun filet d'eau).

En cas de coupure de l'alimentation en eau chaude, les mitigeurs SECURITHERM DELABIE se coupent également sur l'eau froide. Cela évite le risque de douche froide pouvant provoquer perte d'équilibre ou chute.

Limitation de température maximale

Les mitigeurs thermostatiques séquentiels DELABIE sont livrés avec une **butée de température maximale engagée**. L'utilisateur ne peut pas aller au-delà de la température de la butée, ce qui limite les risques de brûlure.

Fonction chocs thermiques

Les mitigeurs thermostatiques séquentiels SECURITHERM permettent de **réaliser des chocs thermiques à la température d'eau chaude du réseau**. Il suffit de démonter le levier pour débloquer la butée de température.

Stabilité de température

Les mitigeurs thermostatiques séquentiels SECURITHERM assurent une **stabilité de température quelles que soient les variations de pression et de débit dans le circuit** : la réaction est immédiate à toute variation.

De plus, ils sont équipés de la **fonction anti "douche froide"** assurant une fermeture automatique de l'eau froide en cas de coupure d'eau chaude.

100 % étanche

Les boîtiers standard du marché sont recoupables au ras du mur, ce qui favorise les risques d'infiltration. Les boîtiers d'encastrement DELABIE sont équipés d'une collerette avec joint intégré, qui se clipse sur le boîtier une fois le parement installé (système breveté). **L'étanchéité est assurée sans silicone.**

Les éventuels condensats sont évacués par la plaque. Le mur reste toujours intact.

Le mitigeur encastrable séquentiel H9633BEL est équipé d'un coude directement raccordé sur la plaque : **le produit est ainsi 100 % étanche.**

Modulable

Fixables par les côtés, par l'avant ou par l'arrière, les boîtiers d'encastrement DELABIE sont utilisables sur rails à placoplatre®, sur mur porteur comme sur panneau mince, l'installation est ainsi modulable selon le type de chantier.



Rails à Placoplatre®

Mur porteur

Panneau mince

Adaptable

C'est le placement optimal de la collerette qui permet de recouper le boîtier en longueur selon l'épaisseur du mur tout en garantissant la continuité de l'étanchéité. Fin ou épais, le boîtier s'adapte à toutes les contraintes de mur de 10 à 120 mm.

Installation simple et rapide

Le mitigeur séquentiel encastré peut être connecté à une tuyauterie standard ou de type "pipe in pipe". Le raccordement hydraulique s'effectue par l'extérieur du boîtier.

À l'installation, la cartouche séquentielle et les filtres sont remplacés par des bouchons temporaires pour faciliter et sécuriser la purge du réseau, sans risquer d'abîmer ces éléments sensibles.

Garantie 10 ans contre tout vice de fabrication.

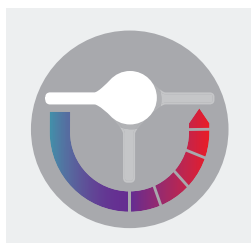

Ouverture et fermeture séquentielles

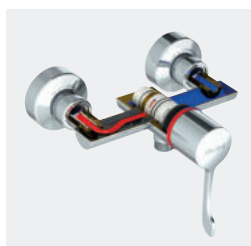

Corps à intérieur lisse

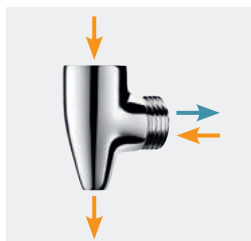

Dispositif antistagnation

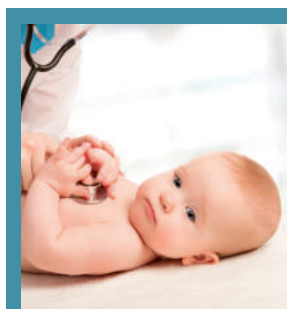

Retrouvez l'intégralité de notre gamme de mitigeurs à douchette extractible pages 75 à 79.

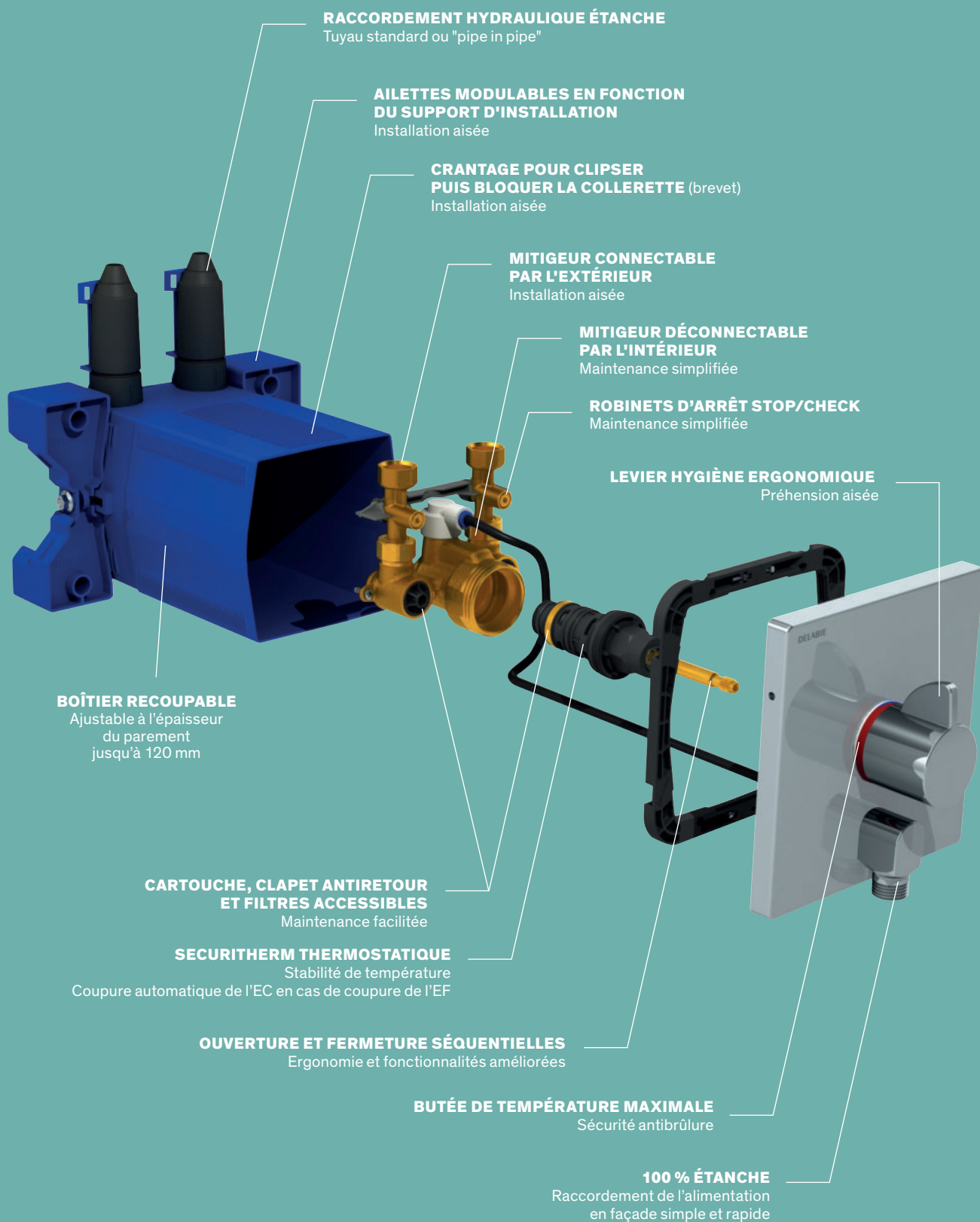



Mitigeur de douche thermostatique séquentiel encastrable SECURITHERM **H96CBOX + H9633BEL** - Siège de douche à accrocher Grand Confort **510300**
Barre de douche d'angle 2 murs **5481DP2** - Pommeau de douche **813** - Flexible SILVER **836T1** - Siphon de sol **683001DE**

Mitigeur de douche encastrable SECURITHERM

Mitigeur thermostatique séquentiel dans boîtier étanche



- **Mitigeur à cartouche thermostatique séquentielle** antitartre :
 - Ouverture et fermeture sur l'eau froide (voir page 114).
 - **Aucun risque d'intercommunication entre l'eau chaude et l'eau froide.**
 - **Sécurité antibrûlure** : fermeture automatique en cas de coupure d'eau froide.
 - **Fonction anti "douche froide"** : fermeture automatique en cas de coupure d'eau chaude.
 - **Isolation thermique antibrûlure Securitouch.**
 - Température réglable : eau froide jusqu'à 39°C.
 - Butée de température engagée à 39°C.
 - Possibilité de réaliser un choc thermique.
 - Débit réglé à 9 l/min (mitigeur seul), 6 l/min à 3 bar avec pommeau de douche.
 - Croisillon ERGO.
 - Filtres et clapets antiretour intégrés sur arrivées M3/4".
- À compléter avec pommeau de douche ou sortie murale (voir pages 139 et 147).
- Plaque Inox poli brillant 166 × 166 mm.
- **Boîtier d'encastrement étanche** (voir page 115).
 - Colletette avec joint d'étanchéité.
 - Raccordement hydraulique par l'extérieur et maintenance par l'avant.
 - Installation modulable (rails, mur plein, panneau).
 - Compatible avec les parements de 10 à 120 mm (en respectant la profondeur d'encastrement minimum de 93 mm).
 - Adaptable tuyaux d'alimentation standard ou "pipe in pipe".
 - Robinets d'arrêt et de réglage de débit, filtres, clapets antiretour et cartouche intégrés et accessibles par l'avant.
 - Livraison en 2 kits : purge du réseau sécurisée sans élément sensible.
- Adapté aux PMR.
- Garantie 10 ans.

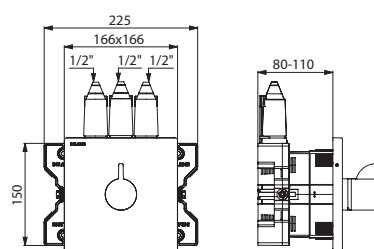

H96BOX+H9631BEL

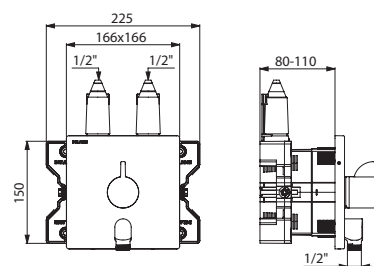

H96CBOX+H9633BEL

Mitigeur de douche thermostatique séquentiel encastrable SECURITHERM sans pommeau dans boîtier étanche		
Sans coude	H96BOX + H9631BEL	345,00 € 358,00 €
Avec coude	H96CBOX + H9633BEL	385,00 € 406,00 €

Options : pommeaux de douche fixes (voir page 139), siphon de sol (voir page 149)

BELGAQUA : informations complémentaires page 212



H9768BEL : LE MITIGEUR DE DOUCHE THERMOSTATIQUE SANS INTERCOMMUNICATION

BIOSAFE : maîtrise de la prolifération bactérienne Intercommunication ECS/EFS impossible

DELABIE a développé un brevet unique permettant d'obtenir des mitigeurs thermostatiques bicommandes avec fermeture de l'Eau Chaude et de l'Eau Froide directement sur les arrivées.

Tout risque d'intercommunication entre les réseaux d'EF et d'EC, pouvant créer des conditions favorables au développement bactérien dans les robinetteries, est écarté.

Plus d'informations page 9.



Fonction chocs thermiques

Faible volume d'eau en stagnation dans le corps

Le mitigeur thermostatique bicommande H9768BEL a été spécialement conçu pour réduire le volume d'eau en stagnation dans le corps et limiter ainsi, le risque de développement bactérien.

Corps à intérieur lisse et sans aspérités

Toutes les parties internes du mitigeur thermostatique bicommande H9768BEL sont complètement lisses et sans aspérités, limitant ainsi la fixation du biofilm et facilitant son traitement.

Plus d'informations page 8.



Technologie Securitouch : toucher froid

Sécurité antibrûlure automatique

La technologie thermostatique SECURITHERM assure un arrêt immédiat de l'alimentation en eau chaude en cas d'interruption de l'alimentation en eau froide.

En cas de coupure de l'alimentation en eau froide, la Norme NF EN 1111 autorise une légère fuite en eau chaude (0,10 l/10 sec).

Avec le mitigeur thermostatique H9768BEL, la coupure de l'alimentation en eau chaude est totale (sans aucun filet d'eau).

En cas de coupure de l'alimentation en eau chaude, le mitigeur SECURITHERM H9768BEL se coupe également sur l'eau froide. Cela évite le risque de douche froide pouvant provoquer perte d'équilibre ou chute.

Limitation de température maximale

Les mitigeurs thermostatiques bicommandes H9768BEL sont livrés avec une butée de température maximale engagée. L'utilisateur ne peut pas aller au-delà de la température de la butée, ce qui limite les risques de brûlure.

Fonction chocs thermiques

Les mitigeurs thermostatiques SECURITHERM H9768BEL permettent de réaliser des chocs thermiques à la température d'eau chaude du réseau sans démonter le croisillon.

Il suffit d'enfoncer le petit bouton rouge avec un outil pointu pour débloquer la butée de température.

Plus d'informations page 11.

Technologie Securitouch

Spécialement étudiée pour les personnes hospitalisées, à mobilité réduite, personnes âgées et enfants, la technologie Securitouch assure une sécurité accrue pour un confort inégalé.

L'ensemble du mécanisme du mitigeur thermostatique bicommande SECURITHERM H9768BEL est isolé thermiquement. Ceci limite tout risque de brûlure en touchant le mitigeur.

Stabilité de température

Les mitigeurs thermostatiques bicommandes SECURITHERM H9768BEL assurent une stabilité de température quelles que soient les variations de pression et de débit dans le circuit : la réaction est immédiate à toute variation.

De plus, ils sont équipés de la fonction anti "douche froide" assurant une fermeture automatique de l'eau froide en cas de coupure d'eau chaude.

Commandes ergonomiques

Les mitigeurs thermostatiques bicommandes SECURITHERM H9768BEL sont équipés de croisillons ergonomiques assurant une manœuvre souple, adaptée aux patients des hôpitaux, aux personnes âgées et handicapées.

Identifications intuitives

Identifications visuelles claires Eau Chaude/Eau Froide par bague aux couleurs Rouge/Bleue.

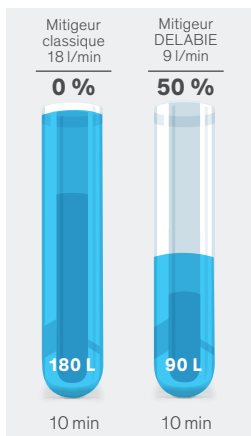

Économie d'eau par utilisation



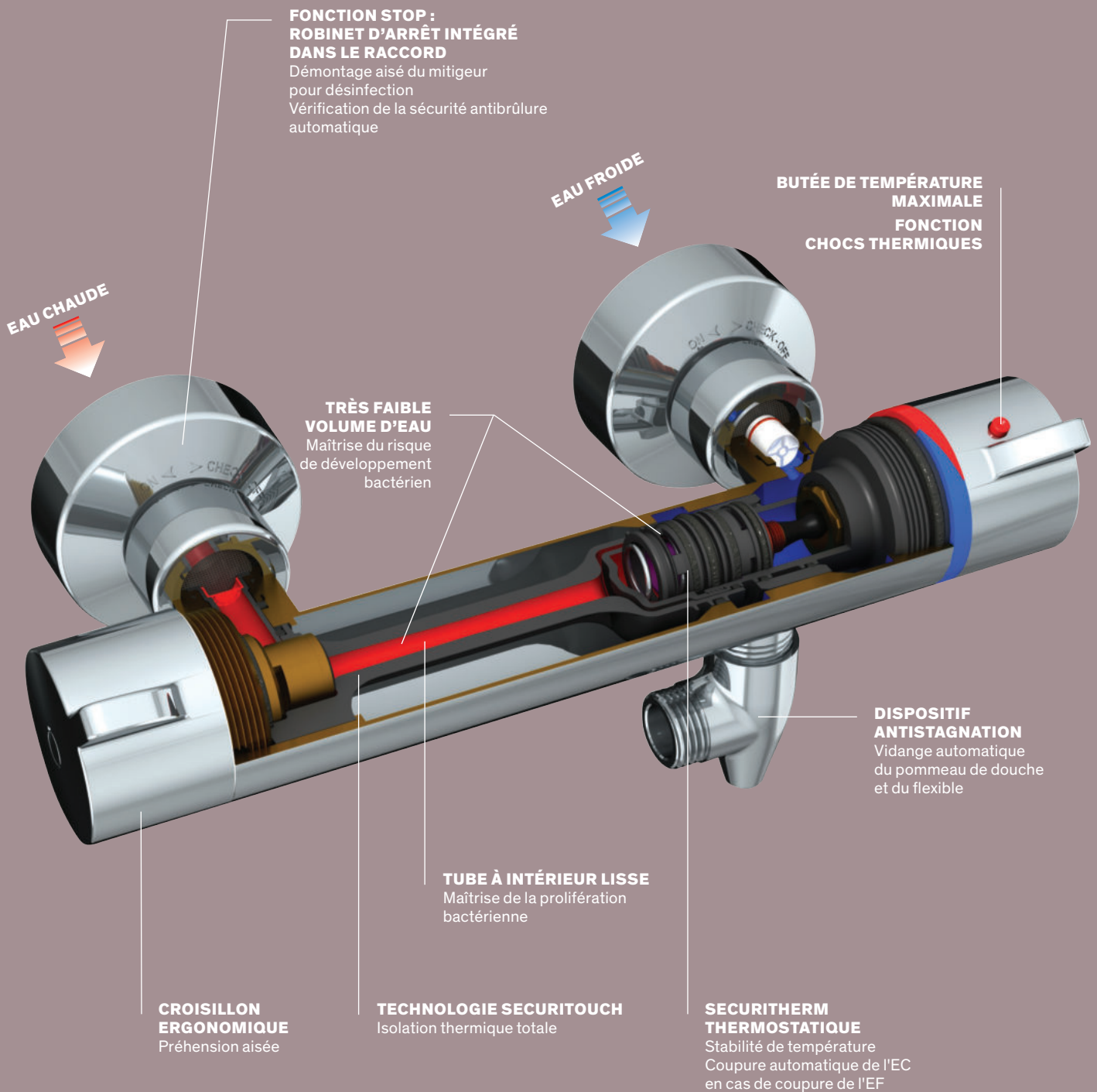

Mitigeur de douche SECURITHERM Securitouch BIOSAFE

Mitigeur thermostatique bicommande

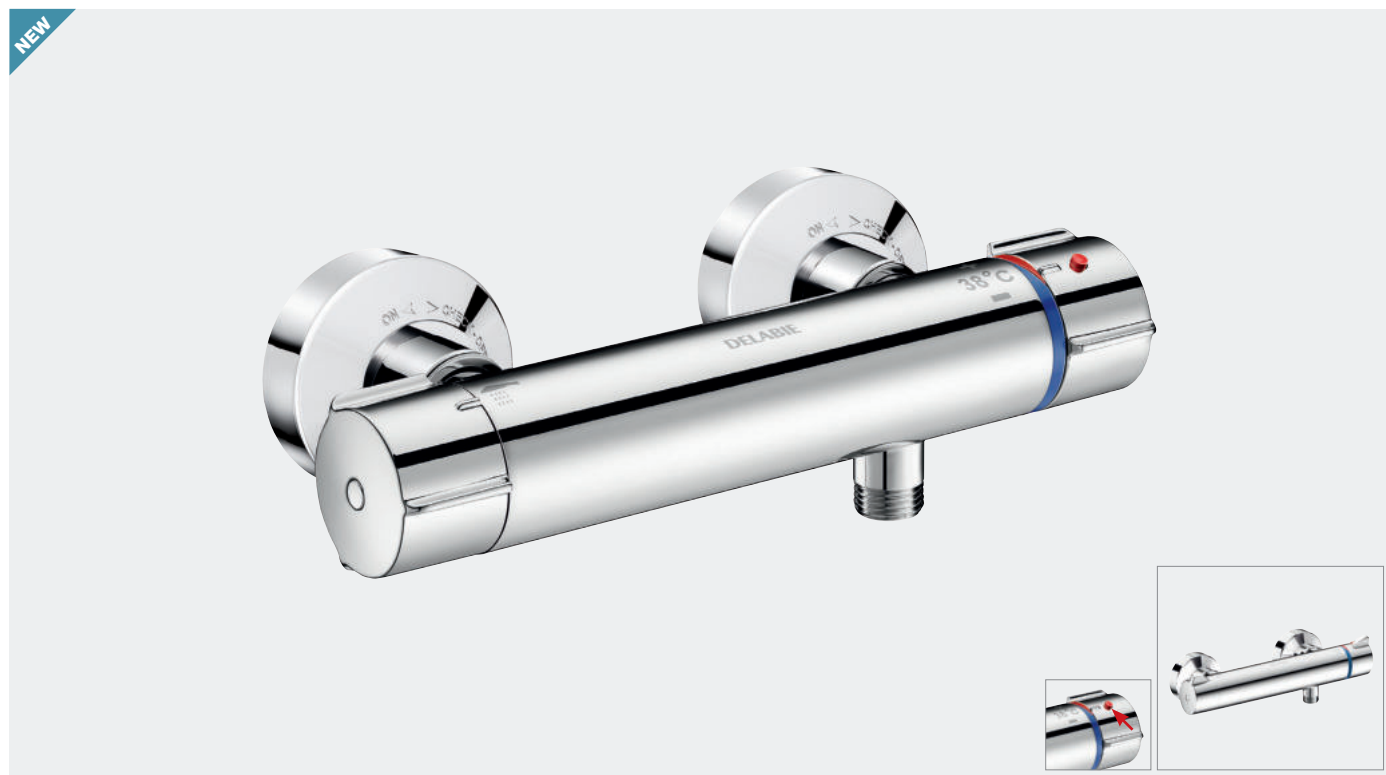

- **Aucun risque d'intercommunication entre l'eau chaude et l'eau froide.**
- **Absence de clapet antiretour** sur les arrivées (système breveté), excepté la réf. H9768BEL.
- **Sécurité antibûlure** : fermeture automatique en cas de coupure d'eau froide.
- **Fonction anti "douche froide"** : fermeture automatique en cas de coupure d'eau chaude.
- **Isolation thermique antibûlure Securitouch.**
- **Cartouche thermostatique** antitarte pour le réglage de la température.
- Tête céramique 1/4 de tour pour le réglage de débit.
- Température réglable : jusqu'à 43°C.
- **Double butée de température** : 1^{re} butée déverrouillable à 41°C, 2nde butée engagée à 43°C.
- **Possibilité de réaliser aisément un choc thermique** sans démontage du croisillon ni coupure de l'alimentation en eau froide (voir page 11).
- Débit limité à 9 l/min à 3 bar.
- Sortie de douche M1/2".
- Filtres intégrés sur arrivées F3/4".
- Fourni avec 2 raccords muraux excentrés M1/2" M3/4" (voir page 146).
- **Certifié NF Médical**, excepté la réf. H9768BEL.
- Adapté aux PMR.
- Garantie 10 ans.

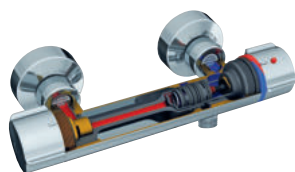

Intérieur lisse + faible volume d'eau
= peu de biofilm
Isolation thermique

Produit complémentaire



Tablette pour mitigeur de douche
(voir page 148)

Mitigeur de douche thermostatique SECURITHERM Securitouch BIOSAFE

Croisillons ergonomiques

Raccords STOP/CHECK	H9769	386,00 €
Raccords standards	H9769S	350,00 €
Sans raccords	9769	318,00 €

Croisillons ERGO

Raccords STOP/CHECK	H9768BEL	391,00 €
Raccords standards	H9768S	356,00 €
Sans raccords	9768	378,00 €

Options : raccord antistagnation (voir page 146),
accessoires d'hydrothérapie (voir pages 143-145)

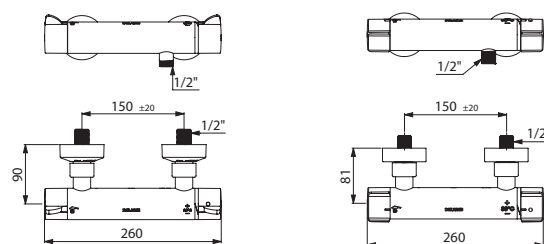

H9768BEL

H9769S

BELGAQUA : informations complémentaires page 212

Ensemble de douche autovidable SECURITHERM

Avec mitigeur thermostatique bicommande Securitouch



- Ensemble de douche avec dispositif autovidable comprenant :
- **Mitigeur bicommande à cartouche thermostatique** antitartre :
 - **Aucun risque d'intercommunication entre l'eau chaude et l'eau froide.**
 - **Absence de clapet antiretour** sur les arrivées.
 - **Sécurité antibrûlure** : fermeture automatique en cas de coupure d'EF.
 - **Fonction anti "douche froide"** : fermeture automatique en cas de coupure d'eau chaude.
 - Température réglable : jusqu'à 43°C. **Double butée de température** : 1^{ère} déverrouillable à 41°C, 2^{nde} engagée à 43°C.
 - **Possibilité de réaliser aisément un choc thermique.**
 - Débit limité à 9 l/min à 3 bar.
 - Sortie de douche M1/2".
 - Filtres intégrés sur arrivées F3/4".
 - Pommeau de douche avec flexible et support mural inclinable chromé.
 - **Raccord antistagnation FM1/2"** pour vidange automatique du flexible et du pommeau de douche (voir page 146).
 - **Mitigeur certifié NF Médical** (voir page 218).
 - Adapté aux PMR.
 - Garantie 10 ans.

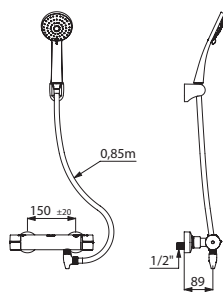

H9769HYG

Ensemble de douche autovidable SECURITHERM Securitouch BIOSAFE		
Croisillons ergonomiques		
Raccords STOP/CHECK	H9769HYG	469,00 €
Raccords standards	H9769SHYG	420,00 €
Croisillons ERGO		
Raccords STOP/CHECK	H9768HYG	456,00 €
Raccords standards	H9768SHYG	496,00 €

Options : porte-savon (voir page 148), siphon de sol (voir page 149), douchettes filtrantes BIOFIL (voir page 144)

Colonne de douche SECURITHERM

Avec mitigeur thermostatique bicommande Securitouch



- Colonne de douche comprenant :
- **Mitigeur bicommande à cartouche thermostatique** antitartre :
 - **Aucun risque d'intercommunication entre l'eau chaude et l'eau froide.**
 - **Absence de clapet antiretour** sur les arrivées.
 - **Sécurité antibrûlure** : fermeture automatique en cas de coupure d'EF.
 - **Fonction anti "douche froide"** : fermeture automatique en cas de coupure d'eau chaude.
 - Température réglable : jusqu'à 43°C. **Double butée de température** : 1^{ère} déverrouillable à 41°C, 2^{nde} engagée à 43°C.
 - **Possibilité de réaliser aisément un choc thermique.**
 - Débit limité à 9 l/min à 3 bar.
 - Sortie de douche M1/2".
 - Filtres intégrés sur arrivées F3/4".
 - Pommeau de douche coulissant sur rampe chromée avec porte-savon et flexible.
 - **Collier antichute de pommeau de douche.**
 - **Mitigeur certifié NF Médical** (voir page 218).
 - Adapté aux PMR.
 - Garantie 10 ans.

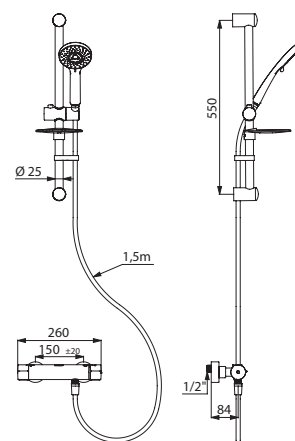

H9769SKIT

Colonne de douche SECURITHERM Securitouch BIOSAFE		
Croisillons ergonomiques		
Raccords STOP/CHECK	H9769KIT	516,00 €
Raccords standards	H9769SKIT	472,00 €
Croisillons ERGO		
Raccords STOP/CHECK	H9768KIT	589,00 €
Raccords standards	H9768SKIT	545,00 €

Options : raccord antistagnation (voir page 146), siphon de sol (voir page 149), douchettes filtrantes BIOFIL (voir page 144)

Mitigeur de douche/bain-douche SECURITHERM Securitouch

Mitigeur thermostatique bicommande

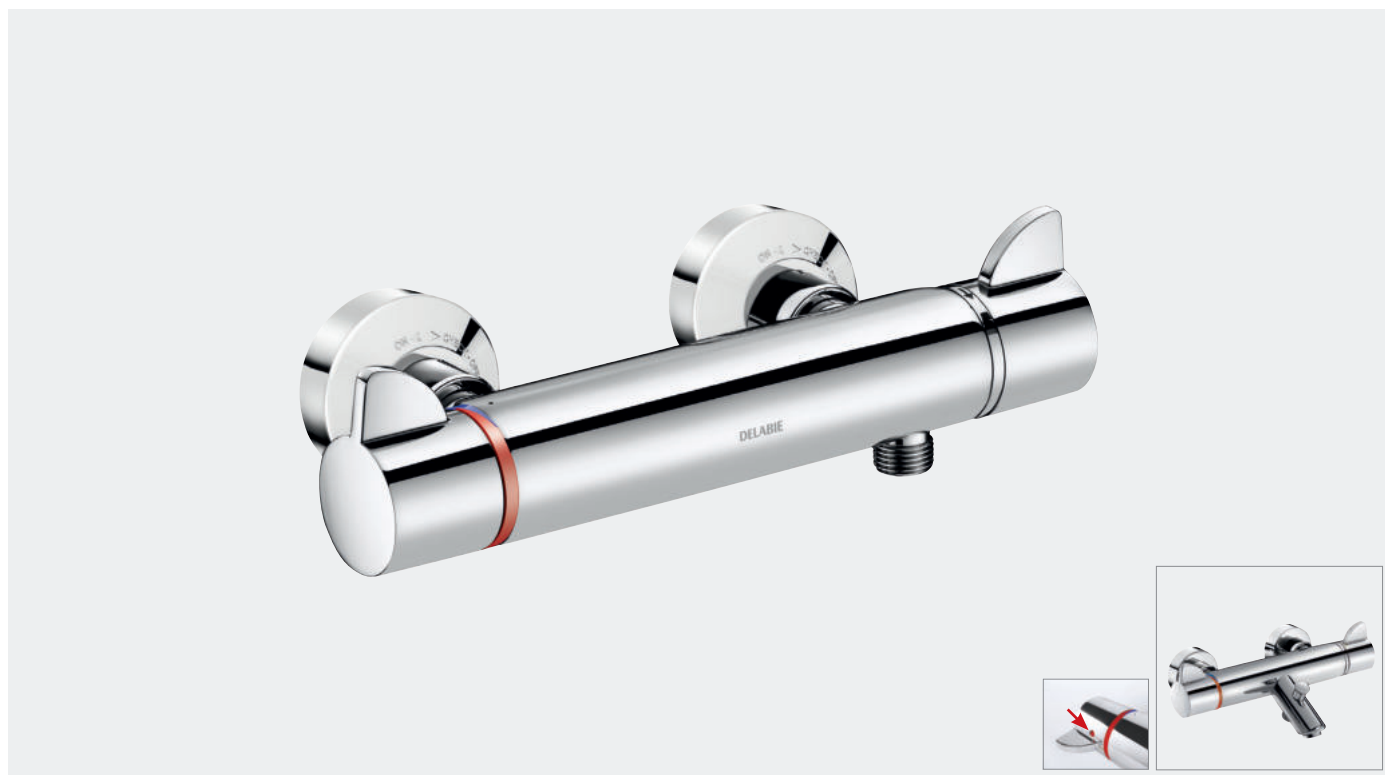

- **Sécurité antibrûlure** : fermeture automatique en cas de coupure d'eau froide.
- **Fonction anti "douche froide"** : fermeture automatique en cas de coupure d'eau chaude.
- **Isolation thermique antibrûlure Securitouch**.
- **Cartouche thermostatique** antitartre pour le réglage de la température.
- Tête céramique 1/4 de tour pour le réglage de débit.
- Température réglable : 25°C à 41°C.
- **Double butée de température** : 1^{ère} butée déverrouillable à 38°C, 2^{ème} butée engagée à 41°C.
- **Possibilité de réaliser aisément un choc thermique** sans démontage du croisillon ni coupure de l'alimentation en eau froide (voir page 11).
- **Inverseur automatique à blocage basse pression** : position douche maintenue si débit insuffisant sur le modèle H9752S.
- Croisillons ERGO.
- Sortie de douche M1/2".
- Filtres et clapets antiretour intégrés sur arrivées F3/4".
- Fourni avec 2 raccords muraux excentrés M1/2" M3/4" (voir page 146).
- Adapté aux PMR.
- Garantie 10 ans.

Produit complémentaire



Tablette pour mitigeur de douche (voir page 148)

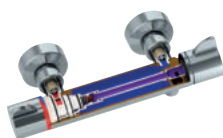

Isolation thermique

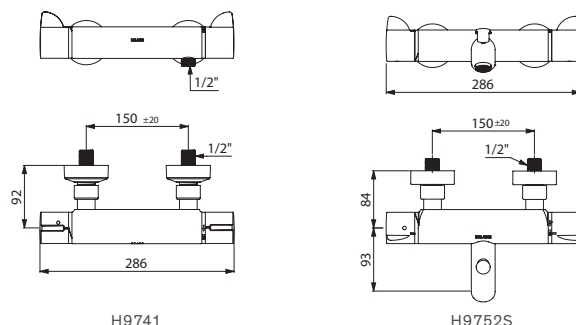

Mitigeur de douche thermostatique SECURITHERM Securitouch		
Raccords STOP/CHECK	H9741	397,00 €
Raccords standards	H9741S	376,00 €
Sans raccords	9741	341,00 €
SECURITHERM bain-douche Securitouch		
	H9752S	585,00 €

Options : raccord antistagnation (voir page 146), accessoires d'hydrothérapie (voir pages 143-145)

BELGAQUA : informations complémentaires page 212

Ensemble de douche autovidable SECURITHERM

Avec mitigeur thermostatique bicommande Securitouch



- Ensemble de douche avec dispositif autovidable comprenant :
- **Mitigeur bicommande à cartouche thermostatique** antitarte :
 - **Sécurité antibrûlure** : fermeture automatique en cas de coupure d'EF.
 - **Fonction anti "douche froide"** : fermeture automatique en cas de coupure d'eau chaude.
 - **Isolation thermique antibrûlure Securitouch**.
 - Température réglable : 25°C à 41°C.
 - **Double butée de température** : 1^{ère} déverrouillable à 38°C, 2^{nde} engagée à 41°C.
 - Possibilité de réaliser aisément un choc thermique.**
 - Débit régulé à 9 l/min.
 - Croisillons ERGO.
 - Sortie de douche M1/2".
 - Filtres et clapets antiretour intégrés sur arrivées F3/4".
 - Pommeau de douche avec flexible et support mural inclinable chromé.
 - **Raccord antistagnation FM1/2"** pour vidange automatique du flexible et du pommeau de douche (voir page 146).
 - Adapté aux PMR.
 - Garantie 10 ans.

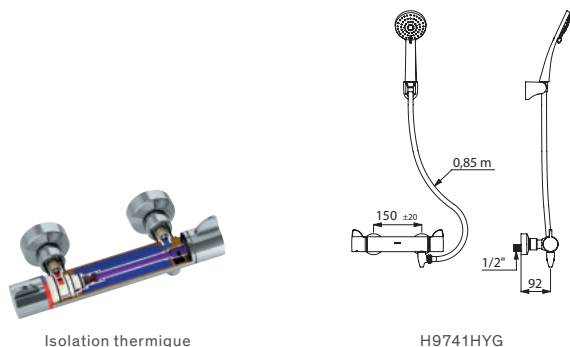

Isolation thermique

H9741HYG

Ensemble de douche autovidable SECURITHERM Securitouch		
Raccords STOP/CHECK	H9741HYG	508,00 €
Raccords standards	H9741SHYG	461,00 €

Options : porte-savon (voir page 148), siphon de sol (voir page 149), douchettes filtrantes BIOFIL (voir page 144)

Colonne de douche SECURITHERM

Avec mitigeur thermostatique bicommande Securitouch



- Colonne de douche comprenant :
- **Mitigeur bicommande à cartouche thermostatique** antitarte :
 - **Sécurité antibrûlure** : fermeture automatique en cas de coupure d'EF.
 - **Fonction anti "douche froide"** : fermeture automatique en cas de coupure d'eau chaude.
 - **Isolation thermique antibrûlure Securitouch**.
 - Température réglable : 25°C à 41°C.
 - **Double butée de température** : 1^{ère} déverrouillable à 38°C, 2^{nde} engagée à 41°C.
 - Possibilité de réaliser aisément un choc thermique.**
 - Débit régulé à 9 l/min.
 - Croisillons ERGO.
 - Sortie de douche M1/2".
 - Filtres et clapets antiretour intégrés sur arrivées F3/4".
 - Pommeau de douche coulissant sur rampe chromée avec porte-savon et flexible.
 - **Collier antichute de pommeau de douche.**
 - Adapté aux PMR.
 - Garantie 10 ans.

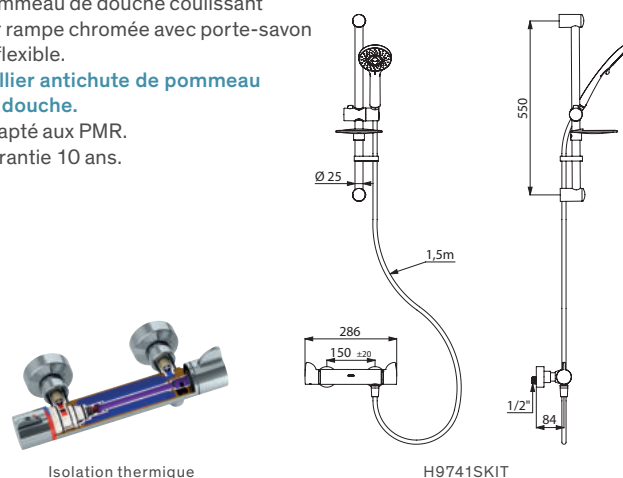

Isolation thermique

H9741SKIT

Colonne de douche SECURITHERM Securitouch		
Raccords STOP/CHECK	H9741KIT	516,00 €
Raccords standards	H9741SKIT	498,00 €

Options : raccord antistagnation (voir page 146), siphon de sol (voir page 149), douchettes filtrantes BIOFIL (voir page 144)

Mitigeur de douche SECURITHERM

Mitigeur thermostatique bicommande

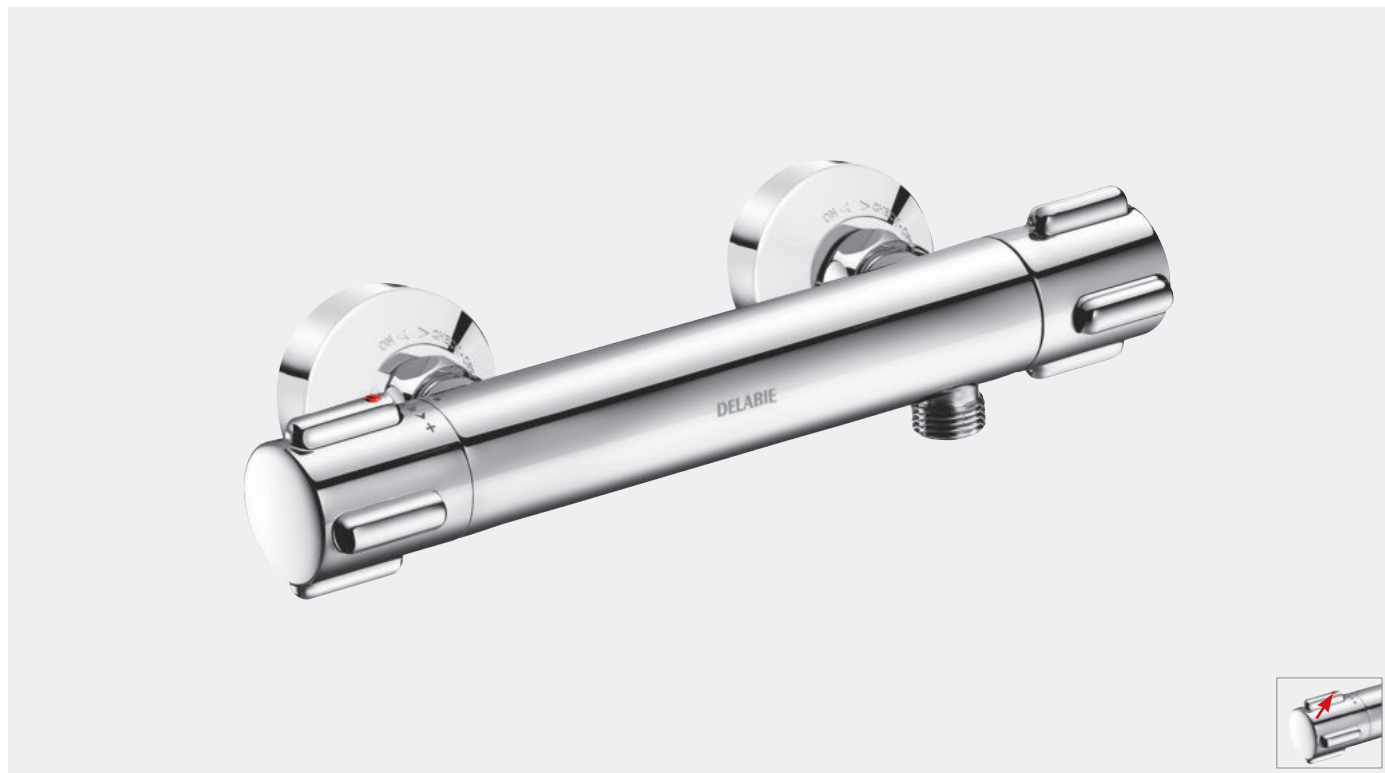

- **Sécurité antibrûlure** : fermeture automatique en cas de coupure d'eau froide.
- **Fonction anti "douche froide"** : fermeture automatique en cas de coupure d'eau chaude.
- **Cartouche thermostatique** antitartre pour le réglage de la température.
- Tête céramique 1/4 de tour pour le réglage de débit.
- Température réglable : 25°C à 40°C.
- Butée de température engagée à 38°C.
- **Possibilité de réaliser aisément un choc thermique** sans démontage du croisillon ni coupure de l'alimentation en eau froide (voir page 11).
- Débit régulé à 9 l/min.
- Croisillons CLASSIC.
- Sortie de douche M1/2".
- Filtres et clapets antiretour intégrés sur arrivées F3/4".
- Fourni avec 2 raccords muraux excentrés M1/2" M3/4" (voir page 146).
- Adapté aux PMR.
- Garantie 10 ans.

Produit complémentaire



Tablette pour mitigeur de douche (voir page 148)

Mitigeur de douche thermostatique SECURITHERM		
Raccords STOP/CHECK	H9739	378,00 €
Raccords standards	H9739S	337,00 €

Options : raccord antistagnation (voir page 146), accessoires d'hydrothérapie (voir pages 143-145)

BELGAQUA : informations complémentaires page 212

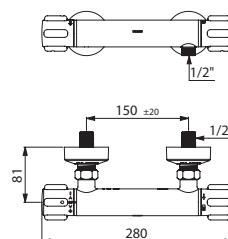

H9739

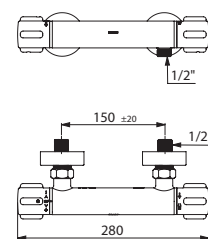

H9739S

Ensemble de douche autovidable SECURITHERM

Avec mitigeur thermostatique bicommande



Ensemble de douche avec dispositif autovidable comprenant :

- **Mitigeur bicommande à cartouche thermostatique** antitartre :
 - **Sécurité antibrûlure** : fermeture automatique en cas de coupure d'eau froide.
 - **Fonction anti "douche froide"** : fermeture automatique en cas de coupure d'eau chaude.
 - Température réglable : 25°C à 40°C.
 - Butée de température engagée à 38°C.
 - **Possibilité de réaliser aisément un choc thermique.**
 - Débit régulé à 9 l/min.
 - Croisillons CLASSIC.
 - Sortie de douche M1/2".
 - Filtres et clapets antiretour intégrés sur arrivées F3/4".
- Pommeau de douche avec flexible et support mural inclinable chromé.
- **Raccord antistagnation FM1/2"** pour vidange automatique du flexible et du pommeau de douche (voir page 146).
- Adapté aux PMR.
- Garantie 10 ans.

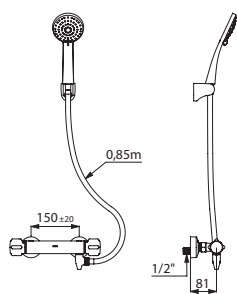

H9739HYG

Ensemble de douche autovidable SECURITHERM		
Raccords STOP/CHECK	H9739HYG	444,00 €
Raccords standards	H9739SHYG	393,00 €

Options : porte-savon (voir page 148), siphon de sol (voir page 149), douchettes filtrantes BIOFIL (voir page 144)

Colonne de douche SECURITHERM

Avec mitigeur thermostatique bicommande



Colonne de douche comprenant :

- **Mitigeur bicommande à cartouche thermostatique** antitartre :
 - **Sécurité antibrûlure** : fermeture automatique en cas de coupure d'eau froide.
 - **Fonction anti "douche froide"** : fermeture automatique en cas de coupure d'eau chaude.
 - Température réglable : 25°C à 40°C.
 - Butée de température engagée à 38°C.
 - **Possibilité de réaliser aisément un choc thermique.**
 - Débit régulé à 9 l/min.
 - Croisillons CLASSIC.
 - Sortie de douche M1/2".
 - Filtres et clapets antiretour intégrés sur arrivées F3/4".
- Pommeau de douche coulissant sur rampe chromée avec porte-savon et flexible.
- **Collier antichute de pommeau de douche.**
- Adapté aux PMR.
- Garantie 10 ans.

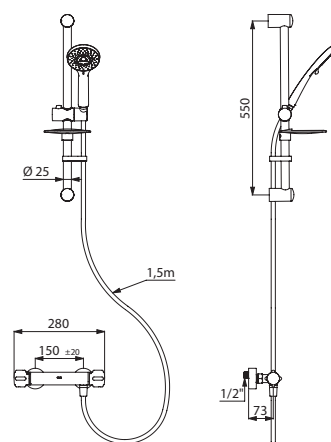

H9739SKIT

Colonne de douche SECURITHERM		
Raccords STOP/CHECK	H9739KIT	502,00 €
Raccords standards	H9739SKIT	452,00 €

Options : raccord antistagnation (voir page 146), siphon de sol (voir page 149), douchettes filtrantes BIOFIL (voir page 144)



Électrovanne antistagnation

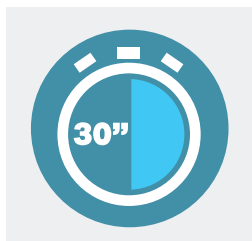

Temporisation optimisée

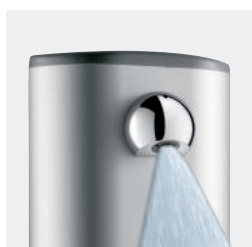

Jet confortable



Choix de tailles et de finitions



BIOSAFE : MAÎTRISE DE LA PROLIFÉRATION BACTÉRIENNE

Colonnes de douche automatiques

• Ouverture et fermeture automatiques, sans contact manuel

Les colonnes de douche électroniques DELABIE fonctionnent par détection infrarouge actif. L'ouverture/fermeture sans contact manuel se fait dès présentation des mains vers le détecteur. **L'absence de contact manuel évite la transmission de germes.**

• Programme de rinçage périodique antiprolifération bactérienne

Les colonnes de douche électroniques DELABIE sont équipées d'un programme de rinçage périodique. **Une purge automatique d'environ 60 secondes a lieu toutes les 24 heures après la dernière utilisation.**

• Électrovanne antistagnation

Les électrovannes standard du marché sont équipées d'une membrane caoutchouc derrière laquelle l'eau stagne et n'est pas renouvelée. Cela favorise la prolifération bactérienne. DELABIE a développé une technologie sans membrane (système breveté). Avec cette **électrovanne à piston**, l'eau est évacuée et renouvelée à chaque utilisation ce qui **limite les niches bactériennes.**

Colonnes de douche temporisées

• Fermeture automatique temporisée, sans contact manuel

Après ouverture par pression sur le bouton poussoir, les colonnes de douche temporisées DELABIE se ferment automatiquement. **L'absence de contact manuel après lavage évite la transmission de germes par les mains.**

CONCEPTION SPÉCIFIQUE

Résistance à l'usage intensif et au vandalisme

Les colonnes de douche sont conçues en **matériaux durables** et **résistants**. Les **fixations** des colonnes sont **renforcées** et **cachées**. Les extrémités sont dissimulées pour rendre inaccessible l'arrière de la colonne. Afin d'empêcher les abus et gaspillages, la **temporisation de sécurité** des modèles automatiques évite tout blocage en écoulement continu.

Endurance inégalée

L'électrovanne à piston des modèles automatiques et le système de temporisation hydraulique à rainure calibrée des modèles temporisés sont **autonettoyants**, ce qui prolonge leur durée de vie à plus de **500 000 manœuvres**.

Maintenance simplifiée

Les **pièces détachées** sont **standardisées** afin de permettre un échange simple et rapide par le personnel de maintenance. L'accès à la pile pour les modèles automatiques, et à la cartouche du mitigeur, s'effectue **par l'avant, sans dépose de la colonne.**

Détection de présence fiable

DELABIE a retenu le système de détection le plus fiable pour les modèles automatiques : **l'infrarouge actif pulsé**. Il est indéréglable et insensible aux variations de lumière.

ÉCONOMIE D'EAU ET D'ÉNERGIE DE 80 %

Économie d'eau

Comparées aux robinetteries classiques, les colonnes de douche maximisent les facteurs d'économie d'eau. Elles permettent en gestionnaire d'optimiser sa facture d'eau tout en préservant le confort de l'utilisateur.

• Fermeture automatique et fractionnement du puisage

- Pour les modèles automatiques : la douche peut être interrompue à tout moment par l'utilisateur. En cas d'oubli, **une temporisation de sécurité** stoppe l'écoulement au bout de 60 sec.

- Pour les modèles temporisés : **la fermeture automatique est temporisée après environ 30 secondes d'écoulement.**

Le temps d'écoulement est réduit au strict nécessaire (mouillage, rinçage).

• Débit à 6 l/min

Les colonnes de douche sont régulées à **6 l/min**. Elles assurent une **stabilité de débit** quelles que soient les variations de pression dans le réseau.

• Économie d'énergie

- Pour les modèles automatiques : les colonnes de douche automatiques nécessitent peu d'énergie pour fonctionner. DELABIE a fait le choix de la technologie infrarouge actif pulsé, **solution à faible consommation d'énergie**. Le rayon infrarouge émis par intermittence économise de l'énergie tout en garantissant l'efficacité de la détection.

- Pour les modèles temporisés : les colonnes de douche temporisées DELABIE fonctionnent en autonomie sans aucune alimentation électrique. Elles ne génèrent **aucune consommation d'énergie**.

Les importantes **économies d'eau chaude** réalisées par les colonnes de douche DELABIE sont autant d'économies d'énergie.

CONFORT ET ERGONOMIE

Confort d'utilisation

• SECURITHERM automatiques avec mode ON/OFF : déclenchement sans contact

La détection électronique permet à tout utilisateur d'utiliser sans effort les robinetteries. L'ouverture et la fermeture volontaires sans contact manuel permettent une hygiène parfaite.

• Fonction anti "douche froide"

La technologie SECURITHERM assure une fermeture automatique en cas de coupure d'eau chaude.

• SECURITHERM temporisés avec technologie Soft : déclenchement souple

DELABIE a développé des robinetteries temporisées à **déclenchement souple**. La technologie Soft permet à tout utilisateur (enfants, personnes âgées ou à mobilité réduite) d'utiliser sans effort les robinetteries. Les colonnes sont équipées d'un système à amorçage permettant un déclenchement 2 fois plus souple qu'une robinetterie classique.

Jet confortable

Le design spécifique du diffuseur génère un jet **confortable** avec un effet mouillant **efficace** et un niveau acoustique réduit. Ce jet est **orientable**.

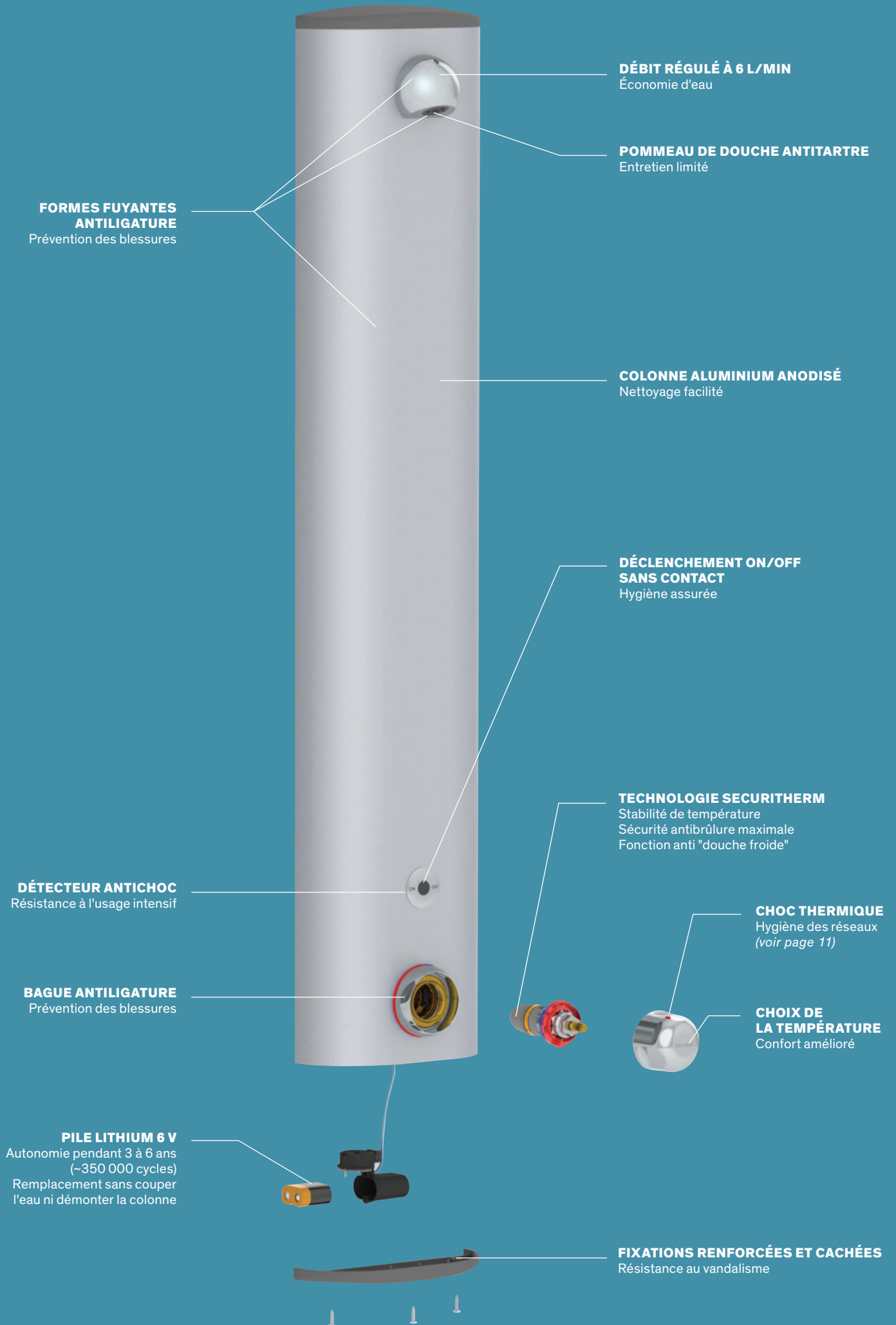

Colonne de douche SECURITHERM aluminium

Avec mitigeur thermostatique automatique



- Colonne en aluminium anodisé pour installation murale en applique.
- **Mitigeur de douche thermostatique SECURITHERM.**
- Température réglable : eau froide jusqu'à 38°C :
1^{ère} butée de température à 38°C, 2^{nde} butée à 41°C.
- **Sécurité antibûlure** : fermeture automatique en cas de coupure d'eau froide.
- **Fonction anti "douche froide"** : fermeture automatique en cas de coupure d'eau chaude.
- Possibilité de choc thermique.
- **Alimentation par pile 223 CR-P2 Lithium 6 V.**
- Détecteur de présence infrarouge, déclenchement par approche de la main à 4 cm.
- Arrêt volontaire ou automatique après ~60 secondes.
- **Rinçage périodique** (~60 secondes toutes les 24 h après la dernière utilisation).
- Débit 6 l/min à 3 bar.
- **Pommeau de douche ROUND** chromé, inviolable et antitartre avec régulation automatique de débit.
- Raccordements M1/2".
- Fixations cachées.
- Filtres et clapets antiretour.
- Adaptée aux PMR.
- Garantie 10 ans.

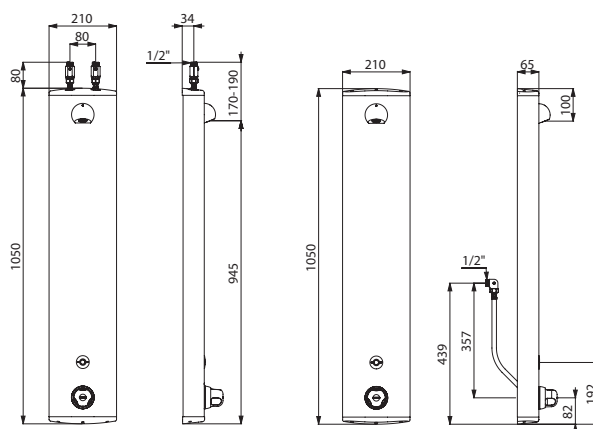

792400

792410

Colonne de douche SECURITHERM automatique aluminium

Alimentation haute par robinets d'arrêt droits	792400	1238,00 €
Alimentation cachée par flexibles	792410	1238,00 €

Option : rallonge pour colonne de douche (voir page 148).

Prévoir un siphon de sol (voir page 149).

Diffuseur à jet pluie, ajouter "DP" à la fin de la référence (voir page 139)

BELGAQUA : informations complémentaires page 212

Colonne de douche SECURITHERM Inox

Avec mitigeur thermostatique automatique



- Colonne en Inox brossé grand modèle pour installation murale en applique.
- **Mitigeur de douche thermostatique SECURITHERM.**
- Température réglable : eau froide jusqu'à 38°C : 1^{ère} butée de température à 38°C, 2nde butée à 41°C.
- **Sécurité antibrûlure** : fermeture automatique en cas de coupure d'eau froide.
- **Fonction anti "douche froide"** : fermeture automatique en cas de coupure d'eau chaude.
- Possibilité de choc thermique.
- **Alimentation sur secteur 230/6 V ou par pile 223 CR-P2 Lithium 6 V.**
- **Fonctionnement** :
 - pour les versions à pile : déclenchement par approche de la main à 4 cm du détecteur de présence infrarouge.
 - pour les versions secteur : déclenchement par pression sur le bouton poussoir électrique.
- Arrêt volontaire ou automatique après ~60 secondes.
- **Rinçage périodique** (~60 secondes toutes les 24 h après la dernière utilisation).
- Débit 6 ou 9 l/min à 3 bar.
- **Pommeau de douche ROUND** chromé, inviolable et antitartre avec régulation automatique de débit.
- Raccordements M1/2".
- Fixations cachées.
- Filtres et clapets antiretour.
- Robinets d'arrêt.
- Adaptée aux PMR.
- Garantie 10 ans.

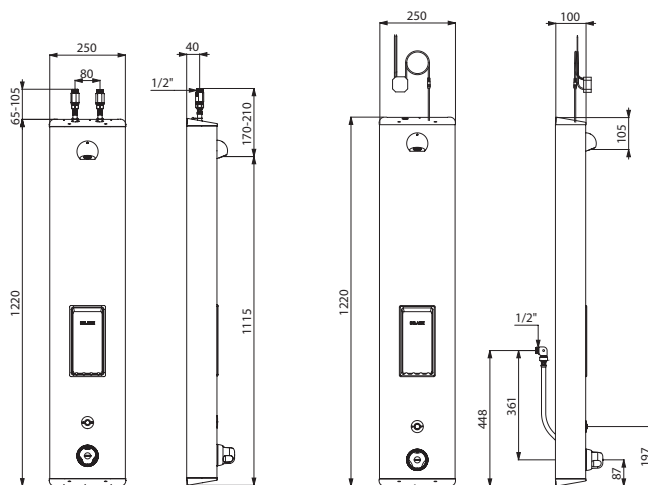

792404

792514

Colonne de douche SECURITHERM Inox automatique sur secteur avec pommeau de douche antitartre 6 l/min

Alimentation haute par robinets d'arrêt droits	792504	1556,00 €
Alimentation cachée par flexibles	792514	1556,00 €

Colonne de douche SECURITHERM Inox automatique à pile
Alimentation haute par robinets d'arrêt droits

Porte-savon et pommeau de douche antitartre 6 l/min	792404	1519,00 €
Porte-savon et pommeau de douche antitartre 9 l/min	792404CF	1519,00 €
Pommeau de douche antitartre 6 l/min	792403	1469,00 €
Pommeau de douche antitartre 9 l/min	792403CF	1469,00 €

Alimentation cachée par flexibles

Porte-savon et pommeau de douche antitartre 6 l/min	792414	1519,00 €
Porte-savon et pommeau de douche antitartre 9 l/min	792414CF	1519,00 €
Pommeau de douche antitartre 6 l/min	792413	1469,00 €
Pommeau de douche antitartre 9 l/min	792413CF	1469,00 €

Option : rallonge pour panneau de douche (voir page 148)

Prévoir un siphon de sol (voir page 149)

Diffuseur à jet pluie 6 l/min, ajouter "DP" à la fin de la référence (voir page 139)

Colonne de douche SECURITHERM aluminium

Avec mitigeur thermostatique bicommande et pommeaux de douche



- Colonne en aluminium anodisé pour installation murale en applique.
- **Mitigeur de douche thermostatique SECURITHERM.**
- Température réglable : eau froide jusqu'à 38°C :
1^{ère} butée de température à 38°C, 2^{nde} butée à 41°C.
- **Sécurité antibûlure** : fermeture automatique en cas de coupure d'eau froide.
- **Fonction anti "douche froide"** : fermeture automatique en cas de coupure d'eau chaude.
- Possibilité de choc thermique.
- Déclenchement souple.
- **Pommeau de douche fixe ROUND** chromé, inviolable et antitartre avec régulation automatique de débit à 6 l/min à 3 bar.
- **Pommeau de douche** avec flexible déclinable par raccord rapide STOP et support mural fourni.
- **Fonctionnement** :
- modèles 792320 et 792330 : **2 robinets temporisés ~30 secondes** pour commande du pommeau de douche fixe ROUND et du pommeau de douche avec flexible.
- modèles 792390 et 792380 : **2 robinets non-temporisés** pour commande du pommeau de douche fixe ROUND et du pommeau de douche avec flexible.
- Raccordements M1/2".
- Fixations cachées.
- Filtres et clapets antiretour.
- Adaptée aux PMR.
- Garantie 10 ans.

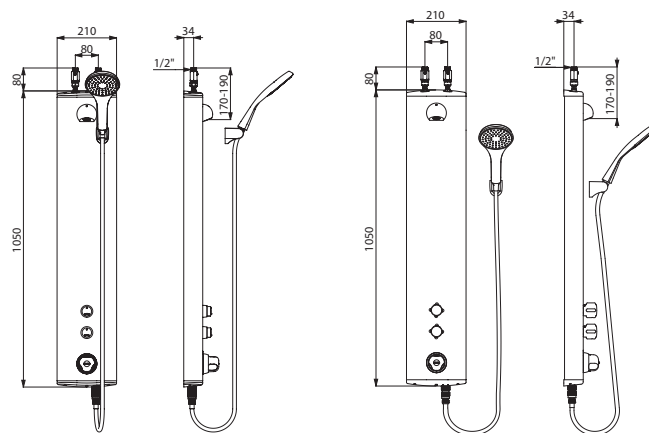

792320

792390

Colonne de douche SECURITHERM temporisée bicommande aluminium		
Alimentation haute par robinets d'arrêt droits	792320	1147,00 €
Alimentation cachée par flexibles	792330	1147,00 €
Colonne de douche SECURITHERM non-temporisée bicommande aluminium		
Alimentation haute par robinets d'arrêt droits	792390	1173,00 €
Alimentation cachée par flexibles	792380	1173,00 €

Option : rallonge (voir page 148). Prévoir un siphon de sol (voir page 149).
Diffuseur à jet pluie, ajouter "DP" à la fin de la référence (voir page 139)

Colonne de douche SECURITHERM Inox

Avec mitigeur thermostatique bicommande et pommeaux de douche



- Colonne en Inox brossé grand modèle pour installation murale en applique.
- **Mitigeur de douche thermostatique SECURITHERM.**
- Température réglable : eau froide jusqu'à 38°C : 1^{ère} butée de température à 38°C, 2nde butée à 41°C.
- **Sécurité antibrûlure** : fermeture automatique en cas de coupure d'eau froide.
- **Fonction anti "douche froide"** : fermeture automatique en cas de coupure d'eau chaude.
- **Pommeau de douche fixe ROUND** chromé, inviolable et antitarte avec régulation automatique de débit à 6 ou 9 l/min à 3 bar.
- **Pommeau de douche** avec flexible déclipable par raccord rapide STOP et support mural fourni.
- **Fonctionnement :**
 - modèles 792324 et 792334 : **1 robinet temporisé ~30 secondes à déclenchement souple** pour commande du pommeau de douche fixe ROUND et **1 robinet non-temporisé** 1/4 de tour pour commande du pommeau de douche avec flexible.
 - modèles 792344(CF) et 792354(CF) : **2 robinets non-temporisés** pour commande du pommeau de douche fixe ROUND et du pommeau de douche avec flexible.
- Possibilité de choc thermique.
- Raccordements M1/2".
- Fixations cachées.
- Filtres et clapets antiretour.
- Robinets d'arrêt.
- Adaptée aux PMR.
- Garantie 10 ans.

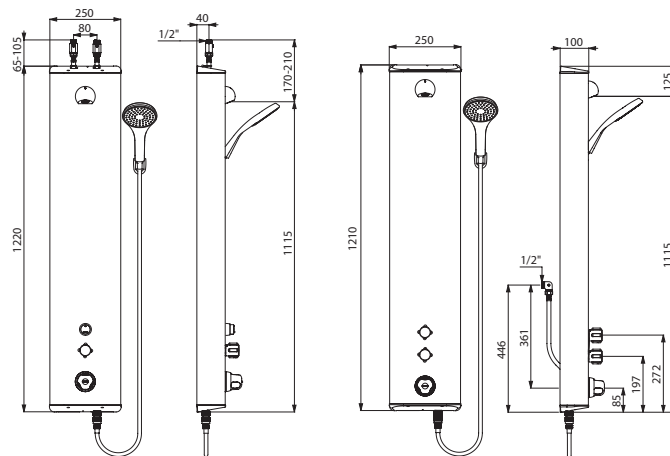

792324

792354

Colonne de douche SECURITHERM temporisée bicommande Inox avec pommeau de douche fixe antitarte 6 l/min

Alimentation haute par robinets d'arrêt droits	792324	1335,00 €
Alimentation cachée par flexibles	792334	1335,00 €

Colonne de douche SECURITHERM non-temporisée bicommande Inox

Alimentation haute par robinets d'arrêt droits, pommeau de douche antitarte 6 l/min	792344	1335,00 €
Alimentation haute par robinets d'arrêt droits, pommeau de douche antitarte 9 l/min	792344CF	1335,00 €
Alimentation cachée par flexibles, pommeau de douche antitarte 6 l/min	792354	1335,00 €
Alimentation cachée par flexibles, pommeau de douche antitarte 9 l/min	792354CF	1335,00 €

Option : rallonge (voir page 148). Prévoir un siphon de sol (voir page 149)
 Diffuseur à jet pluie 6 l/min, ajouter "DP" à la fin de la référence (voir page 139)



Colonne de douche thermostatique séquentielle SECURITHERM **H9635BEL** - Barre de maintien droite **50505P2** - Tablette porte-savon pour barre de douche **511922P**
Siphon de sol **683002**



Colonne de douche SECURITHERM aluminium

Avec mitigeur thermostatique séquentiel



- Colonne en aluminium anodisé pour installation murale en applique.
- **Mitigeur de douche thermostatique séquentiel SECURITHERM.**
- **Séquentiel** : ouverture et fermeture sur l'eau froide (voir page 114).
- **Aucun risque d'intercommunication entre l'eau chaude et l'eau froide.**
- Température réglable : eau froide jusqu'à 39°C : butée de température engagée à 39°C, réglable.
- **Sécurité antibrûlure** : fermeture automatique en cas de coupure d'eau froide.
- **Fonction anti "douche froide"** : fermeture automatique en cas de coupure d'eau chaude.
- Possibilité de choc thermique.
- Modèles H9636BEL et H9635BEL : **potombeau de douche coulissant** sur rampe chromée avec flexible déclipable par raccord rapide STOP, débit 9 l/min à 3 bar.
- Modèles H9639BEL et H9634BEL : **potombeau de douche fixe ROUND** chromé, inviolable et antitartre avec régulation automatique de débit à 6 l/min à 3 bar.
- Levier Hygiène L.100.
- Raccordements M1/2".
- Fixations cachées.
- Filtres et clapets antiretour.
- Adaptée aux PMR.
- Garantie 10 ans.

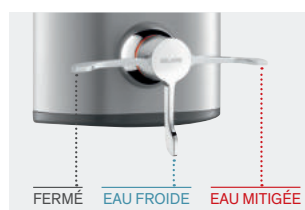

Ouverture et fermeture séquentielles

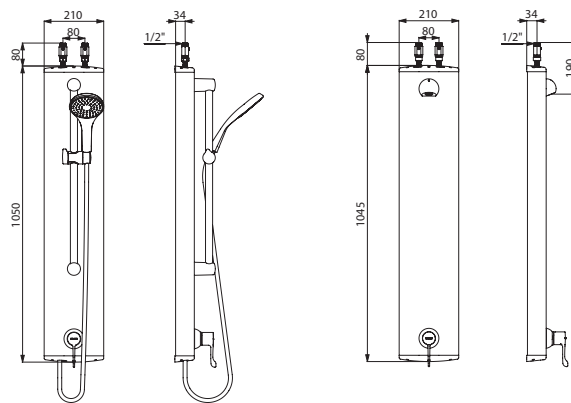

H9636BEL

H9639BEL

Colonne de douche SECURITHERM séquentielle aluminium

Avec potombeau de douche coulissant

Alimentation haute par robinets d'arrêt droits	H9636BEL	955,00 €
Alimentation cachée par flexibles	H9635BEL	954,00 €

Avec potombeau de douche fixe

Alimentation haute par robinets d'arrêt droits	H9639BEL	816,00 €
Alimentation cachée par flexibles	H9634BEL	816,00 €

Option : rallonge (voir page 148). Prévoir un siphon de sol (voir page 149)
Diffuseur à jet pluie, ajouter "DP" à la fin de la référence (voir page 139)

BELGAQUA : informations complémentaires page 212

**FONCTION STOP :
ROBINET D'ARRÊT INTÉGRÉ
DANS LE RACCORD**

Démontage aisé du mitigeur
pour désinfection
Vérification de la sécurité antibrûlure
automatique

FONCTION CHECK :

Vérification des clapets antiretour

**CORPS À INTÉRIEUR LISSE
SANS ASPÉRITÉS**

Maîtrise de la prolifération
bactérienne

**CARTOUCHE
ET CORPS À FAIBLE
CONTENANCE D'EAU**

Maîtrise de la prolifération
bactérienne

TECHNOLOGIE SECURITOUCH

Isolation thermique totale

TUBES ANTI-BIOFILM

Maîtrise de la prolifération bactérienne

**DISPOSITIF
ANTISTAGNATION**

Vidange automatique
du pommeau de douche
et du flexible

**MANETTE AJOURÉE
ERGONOMIQUE**

Préhension aisée

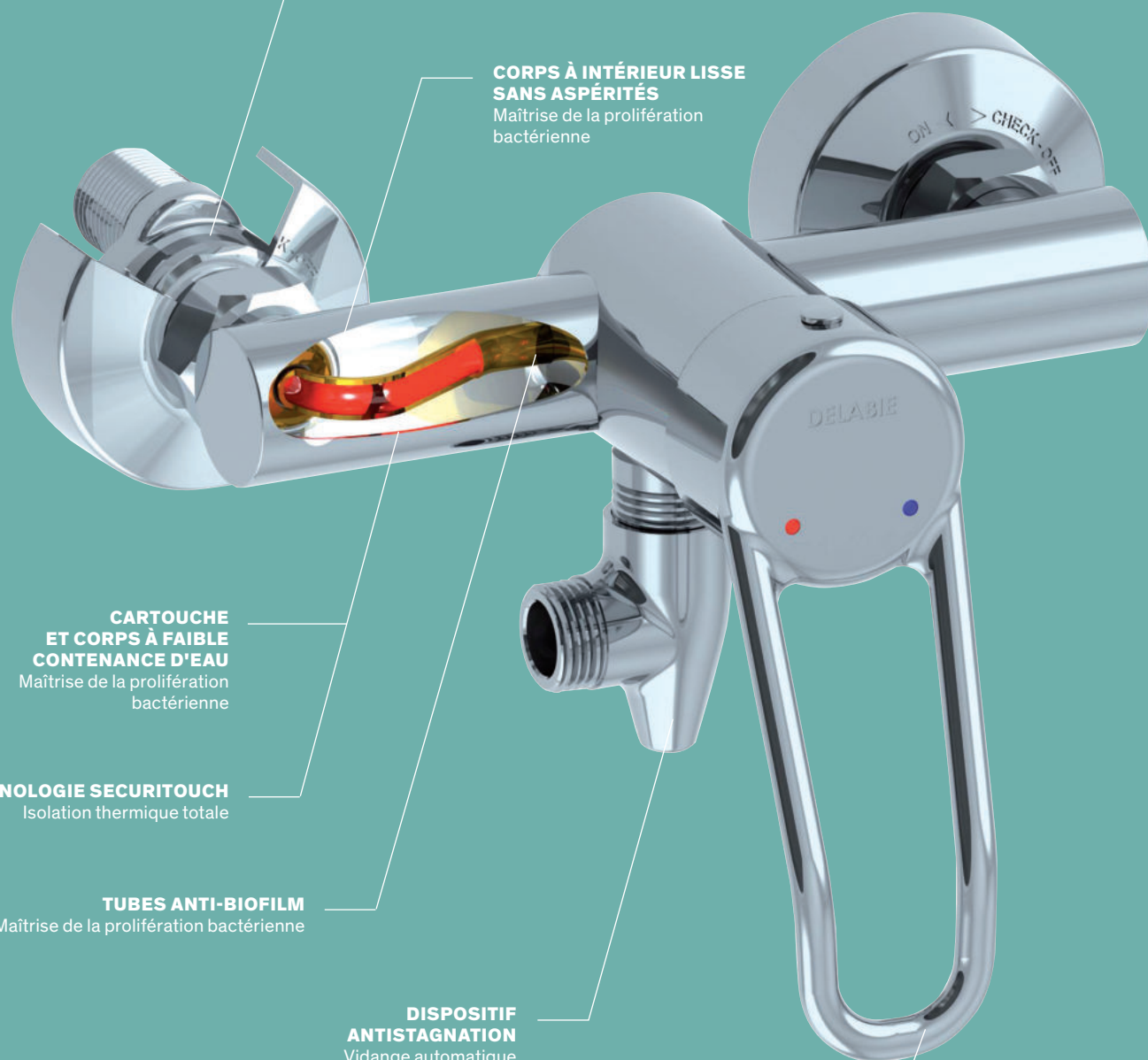

Mitigeur de douche Securitouch

Mitigeur mécanique avec cartouche EP ou céramique, intérieur lisse



Ensemble de douche avec dispositif autovidable :

- Manette ajourée.
- Pommeau de douche avec flexible et support mural inclinable chromé.
- **Raccord antistagnation** FM1/2" pour vidange automatique du flexible et du pommeau de douche (voir page 146).

- **Isolation thermique antibrûlure Securitouch.**
- **Cartouche** céramique Ø 40 classique ou à **équilibrage de pression.**
- Butée de température maximale pré réglée.
- **Corps à intérieur lisse et à faible contenance d'eau** (limite les niches bactériennes).
- Débit régulé à 9 l/min.
- Sortie de douche M1/2" avec clapet antiretour intégré.
- Fourni avec 2 raccords muraux excentrés M1/2" M3/4" (voir page 146).
- Filtres et clapets antiretour.
- Adapté aux PMR.
- Garantie 10 ans.

Versions à équilibrage de pression "EP" :

- **Sécurité antibrûlure** : débit d'EC restreint en cas de coupure d'EF.
- Température constante quelle que soit la variation de pression et de débit.
- Filtres et clapets antiretour.



Colonne de douche :

- Manette ajourée.
- Pommeau de douche coulissant sur rampe chromée avec porte-savon et flexible.
- **Collier antichute de pommeau de douche.**

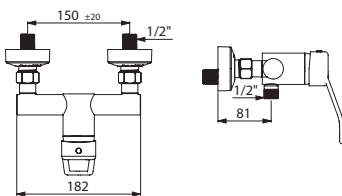

2739EP

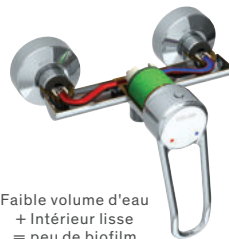

Faible volume d'eau
+ Intérieur lisse
= peu de biofilm
Isolation thermique

Mitigeur de douche mécanique Securitouch		
Mitigeur à équilibrage de pression		
Manette ajourée, raccords STOP/CHECK	2739EP	343,00 €
Manette pleine, raccords STOP/CHECK	2739TEP	385,00 €
Manette ajourée, raccords standards	2739EPS	300,00 €
Manette pleine, raccords standards	2739TEPS	339,00 €
Mitigeur à cartouche céramique classique		
Manette ajourée, raccords STOP/CHECK	2739BEL	317,00 €
Manette pleine, raccords STOP/CHECK	2739TBEL	317,00 €
Manette ajourée, raccords standards	2739SBEL	270,00 €
Manette pleine, raccords standards	2739TSBEL	270,00 €

Options : raccord antistagnation (voir page 146), accessoires d'hydrothérapie (voir pages 143-145), douchettes filtrantes BIOFIL (voir page 144)

Ensemble de douche mécanique Securitouch			
À équilibrage de pression			
Autovidable, raccords STOP/CHECK	2739EPHYG	471,00 €	
Autovidable, raccords standards	2739EPSHYG	424,00 €	
Standard, raccords STOP/CHECK	2739EPKIT	521,00 €	
Standard, raccords standards	2739EPSKIT	474,00 €	
À cartouche céramique classique			
Autovidable, raccords STOP/CHECK	2739HYG	397,00 €	
Autovidable, raccords standards	2739SHYG	350,00 €	
Standard, raccords STOP/CHECK	2739KIT	447,00 €	
Standard, raccords standards	2739SKIT	400,00 €	

Options : accessoires d'hydrothérapie (voir pages 143-145), douchettes filtrantes BIOFIL (voir page 144), siphon de sol (voir page 149)

Mitigeur de douche

Mitigeur mécanique avec cartouche à équilibrage de pression ou céramique

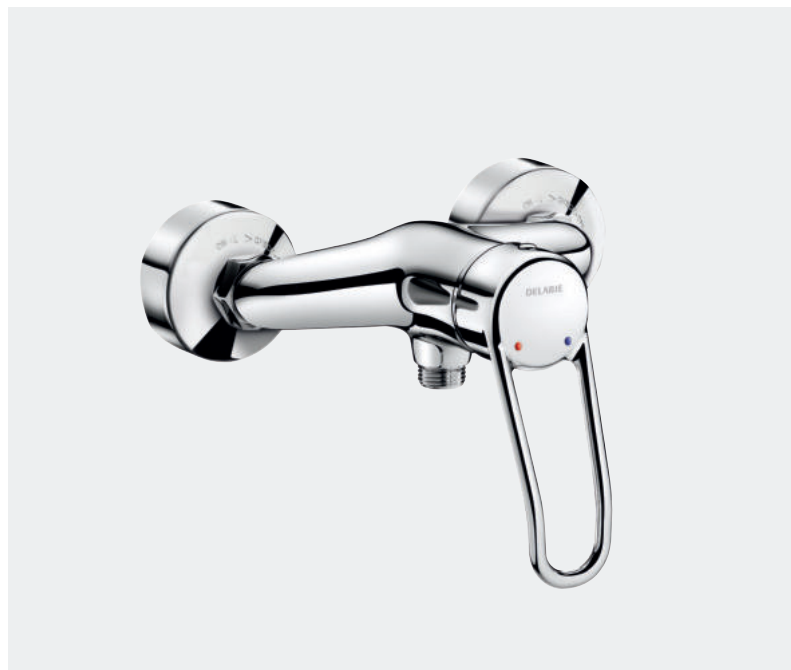

Ensemble de douche avec dispositif autovidable :

- Pommeau de douche avec flexible et support mural inclinable chromé.
- **Raccord antistagnation FM1/2"** pour vidange automatique du flexible et du pommeau de douche (voir page 146).

- **Cartouche** céramique Ø 40 classique ou à **équilibrage de pression**.
- Butée de température maximale pré réglée.
- Débit régulé à 9 l/min.
- Manette ajourée.
- Sortie de douche M1/2" avec clapet antiretour intégré.
- Fourni avec 2 raccords muraux excentrés M1/2" M3/4" (voir page 146).
- **Versions à cartouche céramique classique conformes aux exigences de la NF Médical.**
- Adapté aux PMR.
- Garantie 10 ans.

Versions à équilibrage de pression "EP" :

- **Sécurité antibrûlure** : débit d'EC restreint en cas de coupure d'EF.
- Température constante quelle que soit la variation de pression et de débit.
- Filtres et clapets antiretour.



Colonne de douche :

- Pommeau de douche coulissant sur rampe chromée avec porte-savon et flexible.
- **Collier antichute de pommeau de douche.**

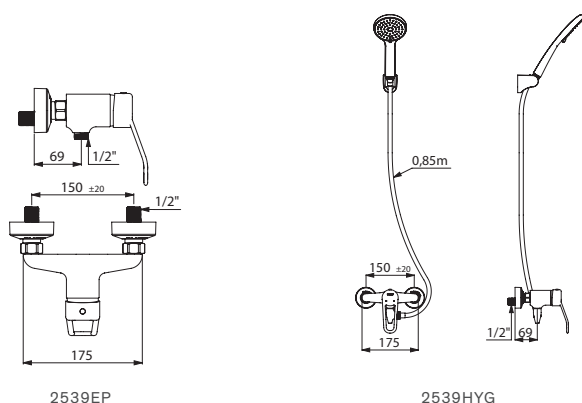

Mitigeur de douche mécanique		
Mitigeur à équilibrage de pression		
Raccords STOP/CHECK	2539EP	318,00 €
Raccords standards	2539EPS	271,00 €
Mitigeur à cartouche céramique classique		
Raccords STOP/CHECK	2539	237,00 €
Raccords standards	2539S	189,00 €

Options : raccord antistagnation (voir page 146), accessoires d'hydrothérapie (voir pages 143-145), douchettes filtrantes BIOFIL (voir page 144)

Ensemble de douche mécanique		
À équilibrage de pression		
Autovidable, raccords STOP/CHECK	2539EPHYG	399,00 €
Autovidable, raccords standards	2539EPSHYG	361,00 €
Standard, raccords STOP/CHECK	2539EPKIT	449,00 €
Standard, raccords standards	2539EPSKIT	412,00 €
À cartouche céramique classique		
Autovidable, raccords STOP/CHECK	2539HYG	368,00 €
Autovidable, raccords standards	2539SHYG	321,00 €
Standard, raccords STOP/CHECK	2539KIT	419,00 €
Standard, raccords standards	2539SKIT	372,00 €

Options : accessoires d'hydrothérapie (voir pages 143-145), douchettes filtrantes BIOFIL (voir page 144), siphon de sol (voir page 149)

Mitigeur de douche/bain-douche

Mitigeur mécanique avec cartouche à équilibrage de pression ou céramique

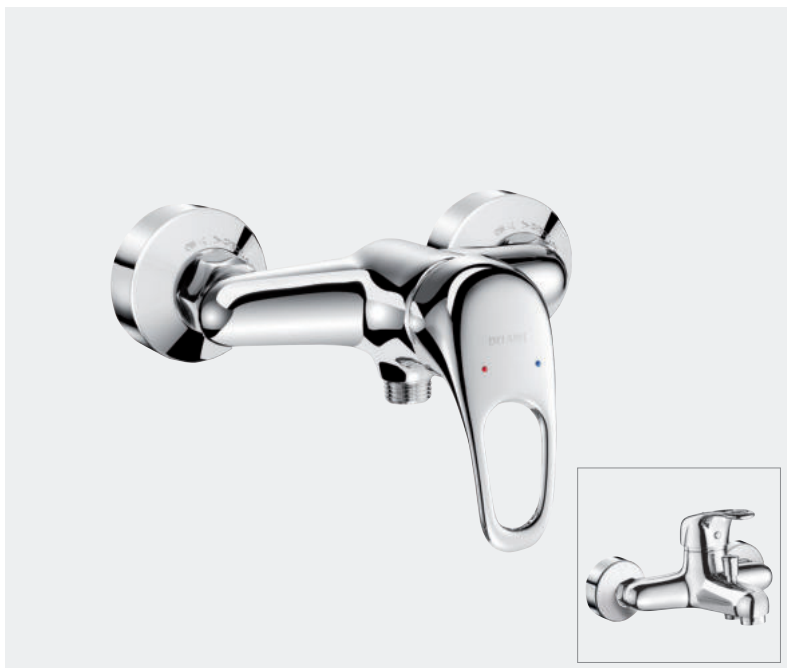

Ensemble de douche avec dispositif autovidable :

- Pommeau de douche avec flexible et support mural inclinable chromé.
- **Raccord antistagnation FM1/2"** pour vidange automatique du flexible et du pommeau de douche (voir page 146).

- **Cartouche** céramique Ø 40 classique ou à équilibrage de pression.
- Butée de température maximale préréglée.
- Débit régulé à 9 l/min sur la gamme 2239.
- **Inverseur automatique à blocage basse pression** : position douche maintenue si débit insuffisant sur le modèle 2252S.
- Manette ajourée.
- Sortie de douche M1/2" avec clapet antiretour intégré.
- Fourni avec 2 raccords muraux excentrés M1/2" M3/4" (voir page 146).
- **Versions à cartouche céramique classique conformes aux exigences de la NF Médical.**
- Adapté aux PMR.
- Garantie 10 ans.

Versions à équilibrage de pression "EP" :

- **Sécurité antibrûlure** : débit d'EC restreint en cas de coupure d'EF.
- Température constante quelle que soit la variation de pression et de débit.
- Filtres et clapets antiretour.



Colonne de douche :

Pommeau de douche coulissant sur rampe chromée avec porte-savon et flexible.

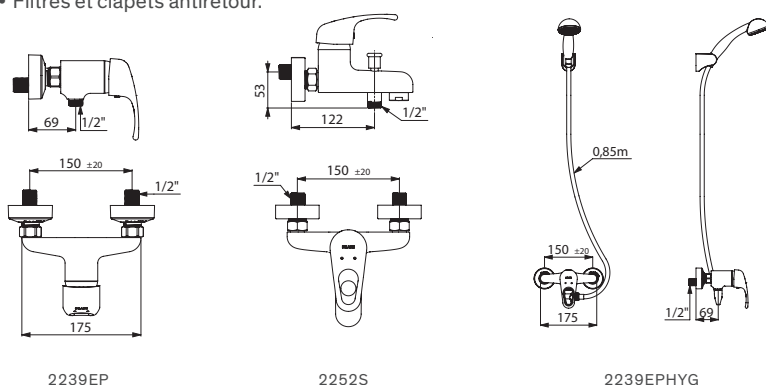

Mitigeur de douche mécanique		
Mitigeur à équilibrage de pression		
Raccords STOP/CHECK	2239EP	283,00 €
Raccords standards	2239EPS	236,00 €
Mitigeur à cartouche céramique classique		
Raccords STOP/CHECK	2239	204,00 €
Raccords standards	2239S	157,00 €
Mitigeur bain-douche à cartouche céramique classique, raccords standards	2252S	263,00 €

Options : raccord antistagnation (voir page 146), accessoires d'hydrothérapie (voir pages 143-145), douchettes filtrantes BIOFIL (voir page 144)

Ensemble de douche mécanique à équilibrage de pression		
Autovidable		
Raccords STOP/CHECK	2239EPHYG	353,00 €
Raccords standards	2239EPSHYG	306,00 €
Standard		
Raccords STOP/CHECK	2239EPKIT	403,00 €
Raccords standards	2239EPSKIT	356,00 €

Options : accessoires d'hydrothérapie (voir pages 143-145), douchettes filtrantes BIOFIL (voir page 144), siphon de sol (voir page 149)

Mitigeur de douche encastrable

Mitigeur mécanique avec cartouche à équilibrage de pression ou céramique dans boîtier étanche

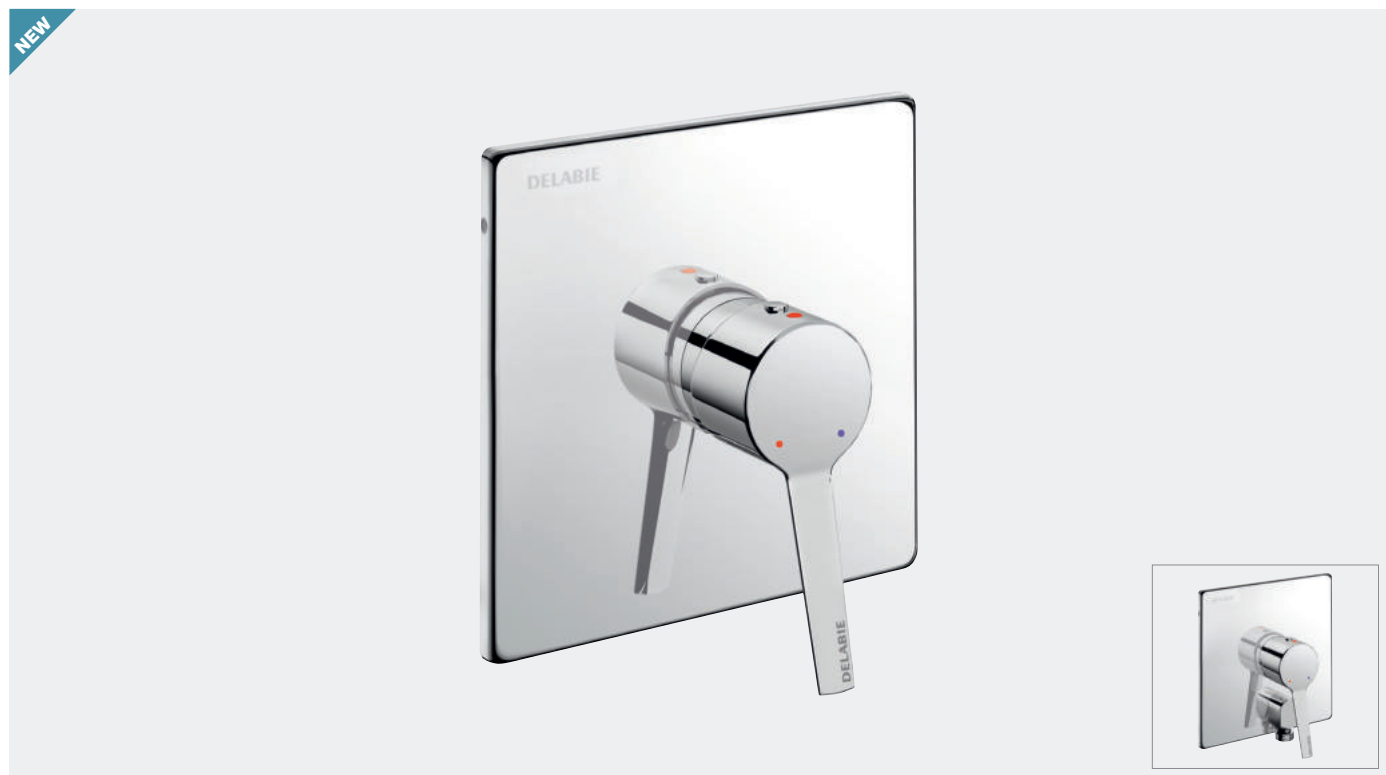

- **Cartouche** céramique Ø 40 classique ou **à équilibrage de pression**.
- Butée de température maximale pré-réglée.
- Débit régulé à 9 l/min (mitigeur seul), 6 l/min à 3 bar avec pommeau de douche.
- Manette pleine.
- À compléter avec pommeau de douche ou sortie murale (voir ci-contre et page 147).
- **Versions à cartouche céramique classique conformes aux exigences de la NF Médical.**
- Plaque Inox poli brillant 166 × 166 mm.
- **Boîtier d'encastrement étanche** (voir page 115) :
 - Colletterette avec joint d'étanchéité.
 - Raccordement hydraulique par l'extérieur et maintenance par l'avant.
 - Installation modulable (rails, mur plein, panneau).
 - Compatible avec les parements de 10 à 120 mm (en respectant la profondeur d'encastrement minimum de 93 mm).
 - Adaptable tuyaux d'alimentation standard ou "pipe in pipe".
 - Robinets d'arrêt et de réglage de débit, filtres et cartouche intégrés et accessibles par l'avant.
 - Livraison en 2 kits : purge du réseau sécurisée sans élément sensible.
- Adapté aux PMR.
- Garantie 10 ans.

Versions à équilibrage de pression "EP" :

- **Sécurité antibûlure** : débit d'EC restreint en cas de coupure d'EF.
- Température constante quelle que soit la variation de pression et de débit.
- Filtres et clapets antiretour.

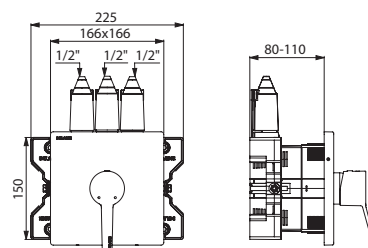

254BOX+2541

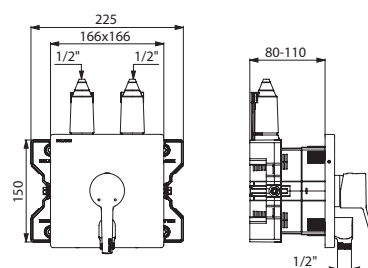

254CBOX+2551

Mitigeur de douche mécanique encastrable sans pommeau dans boîtier étanche		
Mitigeur à équilibrage de pression		
Sans coude	254BOX + 2541EP	345,00 € 341,00 €
Avec coude	254CBOX + 2551EP	385,00 € 385,00 €
Mitigeur à cartouche céramique classique		
Sans coude	254BOX + 2541	345,00 € 292,00 €
Avec coude	254CBOX + 2551	385,00 € 337,00 €

Options : pommeaux de douche fixes (voir ci-contre), siphon de sol (voir page 149)

BELGAQUA : informations complémentaires page 212

Mitigeur de douche encastrable

Mitigeur mécanique avec cartouche céramique



- Mitigeur à cartouche céramique Ø 40.
- Butée de température maximale préréglée.
- Manette pleine.
- Rosace coulissante Ø 116.
- À compléter avec pommeau de douche ou sortie murale (voir ci-contre et page 147).
- Adapté aux PMR.
- Garantie 10 ans.

Ce modèle de robinetterie n'étant pas équipé d'un boîtier d'encastrement étanche, l'installateur devra prévoir l'étanchéité de la niche d'encastrement ainsi que l'évacuation des éventuels fuites et condensats (cf. notice d'installation).

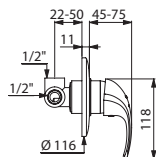

2443

Produits associés

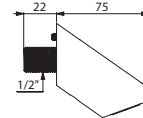

712000

TONIC JET

- Pommeau de douche fixe.
- Débit 6 l/min à 3 bar.
- **Régulation automatique du débit.**
- Diffuseur **antitartre et antiligature** à jet orientable.
- Laiton chromé.
- Fixation avec vis de blocage invisible.
- Vidange systématique après utilisation (pas de rétention d'eau ni d'impuretés).
- Arrivée d'eau encastrée M1/2\".
- Garantie 10 ans.

Pommeau de douche TONIC JET	712000	137,00 €
-----------------------------	--------	----------



709000

ROUND

- Pommeau de douche fixe.
- Débit 6 l/min à 3 bar.
- **Régulation automatique du débit.**
- Diffuseur **antitartre et antiligature** à jet orientable.
- Laiton chromé.
- Fixation avec vis de blocage invisible.
- Vidange systématique après utilisation (pas de rétention d'eau ni d'impuretés).
- Arrivée d'eau encastrée M1/2\".
- Garantie 10 ans.

Pommeau de douche ROUND	709000	137,00 €
-------------------------	--------	----------

Produit complémentaire

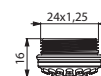

DP

Diffuseur confort

- Diffuseur confort à jet pluie.
- Adaptable à la place du diffuseur des pommeaux de douche ROUND et TONIC JET.
- Ajouter "DP" en fin de référence.



Diffuseur confort à jet pluie	DP	23,00 €
-------------------------------	----	---------

Mitigeur de douche mécanique encastrable	2443	168,00 €
--	------	----------

Options : pommeaux de douche fixes (voir ci-contre), siphon de sol (voir page 149)

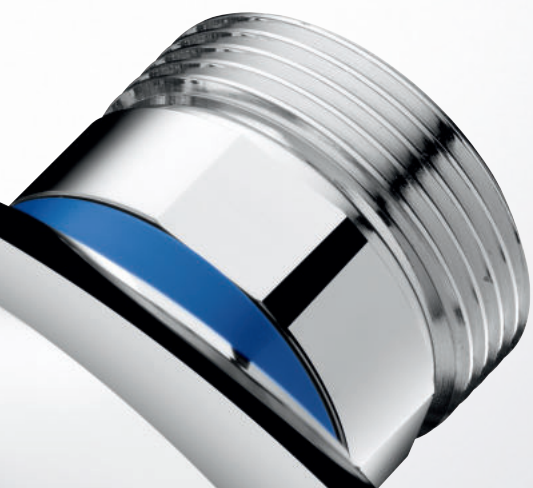

Accessoires de douche

ENSEMBLES
DE DOUCHE
142



ACCESSOIRES
D'HYDROTHERAPIE
143

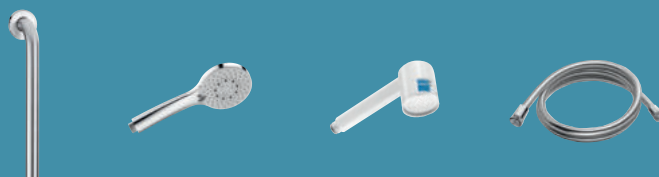

RACCORDS
ACCESSOIRES
DE DOUCHE
146



Ensemble de douche jetable

Avec écrou conique de couleur



Spécial Établissements de santé :

- **Ensemble jetable** : permet un renouvellement régulier.
- **Flexible extérieur/intérieur lisse** : facilite l'entretien et limite les niches bactériennes.
- **Écrou conique de couleur** : identification visuelle claire de l'installation pour s'assurer du bon remplacement de l'ensemble de douche.

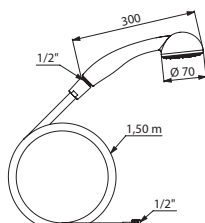

809B.25P / 809Y.25P

- 25 flexibles blancs en PVC avec écrous coniques de couleur en ABS : bleus ou jaunes.
- 25 pommeaux de douche blancs Ø 70, **monojet** : jet pluie.

Ensemble de douche jetable, monojet		
25 ensembles jaunes, L.1,50 m	809Y.25P	288,00 €
25 ensembles bleus, L.1,50 m	809B.25P	288,00 €
25 ensembles jaunes, L.0,85 m	808Y.25P	281,00 €
25 ensembles bleus, L.0,85 m	808B.25P	281,00 €

Kit de douche chromé Ø 22

Avec pommeau de douche monojet

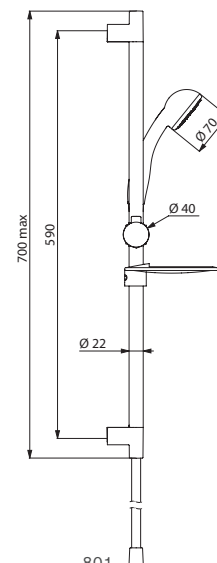

801

- Barre de douche Inox chromé recoupable Ø 22 hors-tout 700 mm et entraxe 590 mm.
- **Support de douchette réglable en hauteur et inclinable.**
- Porte-savon transparent.
- Flexible BICOLOR PVC lisse L.1,50 m.
- **Pommeau de douche anticalcaire** Ø 70 en ABS chromé, **monojet** : jet pluie.

Kit de douche Ø 22, monojet	801	90,00 €
------------------------------------	------------	----------------

Kit de douche chromé Ø 25

Avec pommeau de douche monojet

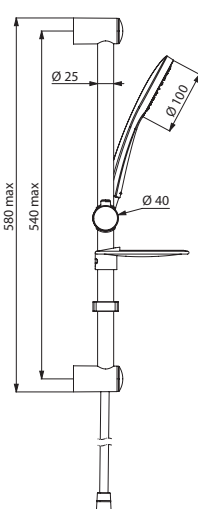
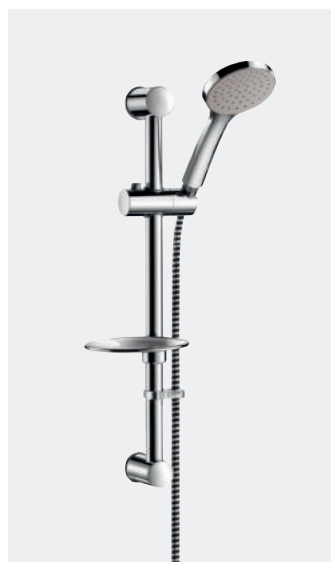

806

- Barre de douche Inox chromé recoupable Ø 25 hors-tout 580 mm et entraxe 540 mm.
- **Support de douchette réglable en hauteur et inclinable.**
- Porte-savon chromé. Flexible BICOLOR PVC lisse L.1,50 m.
- **Pommeau de douche anticalcaire** Ø 100 en ABS chromé, **monojet** : jet pluie.
- **Collier antichute de douchette** (voir page 148).

Kit de douche Ø 25, monojet	806	123,00 €
------------------------------------	------------	-----------------

Kit de douche chromé Ø 25

Avec pommeau de douche 5 jets

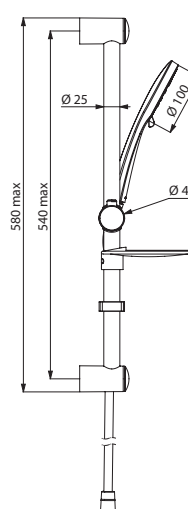

803

- Barre de douche Inox chromé recoupable Ø 25 hors-tout 580 mm et entraxe 540 mm.
- **Support de douchette réglable en hauteur et inclinable.**
- Porte-savon chromé. Flexible BICOLOR PVC lisse L.1,50 m.
- **Pommeau de douche anticalcaire** Ø 100 en ABS chromé, **5 jets** : jet pluie, jet massage, jet bulles, jet pluie + massage, jet pluie + bulles.
- **Collier antichute de douchette** (voir page 148).

Kit de douche Ø 25, 5 jets	803	145,00 €
-----------------------------------	------------	-----------------

Barre de douche chromée Ø 22

Avec porte-savon

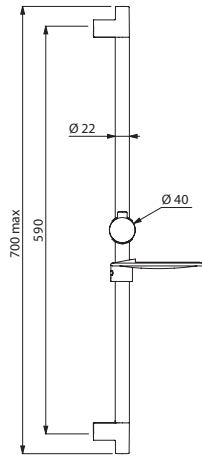

820

- Barre de douche Inox chromé recoupable Ø 22 hors-tout 700 mm et entraxe 590 mm.
- **Support de douchette réglable en hauteur et inclinable.**
- Porte-savon transparent.

Barre de douche chromée Ø 22	820	51,00 €
------------------------------	-----	---------

Barre de douche chromée Ø 25

Avec porte-savon

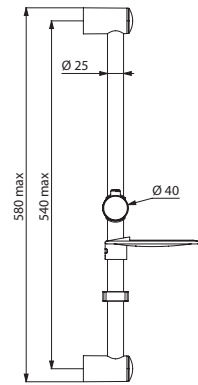

821

- Barre de douche Inox chromé recoupable Ø 25 hors-tout 580 mm et entraxe 540 mm.
- **Support de douchette réglable en hauteur et inclinable.**
- Porte-savon chromé.
- **Collier antichute de douchette (voir page 148).**

Barre de douche chromée Ø 25	821	72,00 €
------------------------------	-----	---------

Barre de douche Inox Ø 32

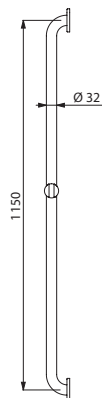

5460P2

- Barre Inox 304 bactériostatique Ø 32, entraxe 1150 mm.
- Surface sans porosité et homogène facilitant l'entretien et l'hygiène.
- **Support de douchette métal chromé avec manette ergonomique.**
- Fixations invisibles. Marquage CE. Garantie 10 ans.

Barre de douche Inox Ø 32		
Inox poli brillant UltraPolish	5460P2	219,00 €
Inox poli satiné UltraSatin	5460S	219,00 €

Option : porte-savon coulissant clipsable (voir page 148)

Barre de douche Nylon Ø 32

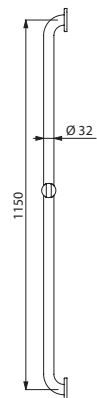
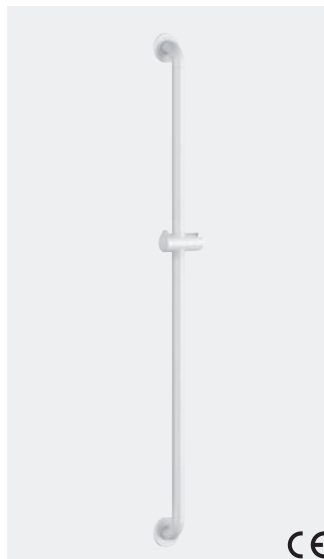

5460N

- Barre Polyamide haute résistance (Nylon) Ø 32, entraxe 1150 mm.
- **Traitement antibactérien NylonClean** : protection optimale contre le développement bactérien.
- Surface uniforme, non poreuse facilitant l'entretien et l'hygiène.
- Traitement anti-UV. Agréable et chaud au toucher.
- **Support de douchette Nylon HR avec manette ergonomique.**
- Fixations invisibles. Marquage CE. Garantie 10 ans.

Barre de douche Nylon Ø 32	5460N	215,00 €
----------------------------	-------	----------

Option : porte-savon coulissant clipsable (voir page 148)

Pommeau de douche monojet
Anticalcaire



- Pommeau de douche M1/2", Ø 70.
- ABS chromé.
- **Monojet** : jet pluie.
- **Système anticalcaire manuel.**

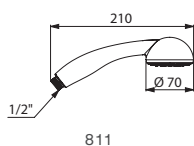

Pommeau de douche monojet Ø 70	811	21,00 €
--------------------------------	-----	---------

Pommeau de douche monojet
Anticalcaire



- Pommeau de douche M1/2", Ø 100.
- ABS chromé.
- **Monojet** : jet pluie.
- **Système anticalcaire manuel.**

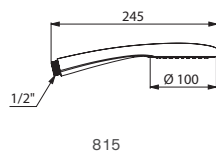

Pommeau de douche monojet Ø 100	815	33,00 €
---------------------------------	-----	---------

Pommeau de douche 5 jets
Anticalcaire



- Pommeau de douche M1/2", Ø 100.
- ABS chromé.
- **5 jets** : jet pluie, jet massage, jet bulles, jet pluie + massage, jet pluie + bulles.
- **Système anticalcaire manuel.**

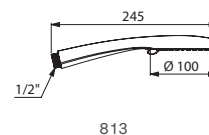

Pommeau de douche 5 jets Ø 100	813	53,00 €
--------------------------------	-----	---------

Douchette 2 jets Ø 60



- Douchette M1/2".
- ABS chromé.
- **2 jets avec inverseur** : jet pluie et massage.

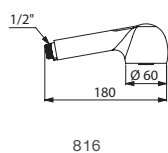

Douchette 2 jets Ø 60	816	60,00 €
-----------------------	-----	---------

Douchette filtrante BIOFIL
Anti-légionelles et anti-tous germes



- Douchette filtrante avec grade stérilisant de **0,1µm nominal**.
- Dispositif Médical CE classe I pour versions non stériles.

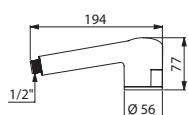

20361/30361/20461/30461

1 douchette filtrante BIOFIL		
Durée 3 mois		
Stérile	20361	124,00 €
Non stérile	30361	117,00 €
Durée 4 mois		
Stérile	20461	136,00 €
Non stérile	30461	129,00 €

Douchette à bouton poussoir
À jet non-ascendant



- **Douchette à bouton poussoir M1/2".**
- Laiton chromé et polypropylène blanc.
- À compléter avec le crochet mural en laiton chromé réf. 1585 (voir page 155).

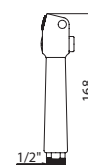

434182

Douchette à poussoir	434182	95,00 €
----------------------	--------	---------

Flexible de douche Inox

Flexible FF1/2" L.1,50 m



- **Double agrafage Inox** pour usage intensif avec écrou antitorsion côté douche.
- Tube intérieur en PVC alimentaire et certifié, conforme à la norme européenne EN 1113.
- Écrous coniques en laiton chromé 1/2".
- Résistance à la traction (50 kg), à la torsion et aux flexions.

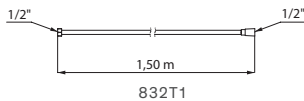

Flexible douche Inox L.1,50 m	832T1	36,00 €
-------------------------------	-------	---------

Flexible de douche SILVER

Flexible PVC lisse FF1/2"



- PVC alimentaire lisse armé effet métallique facilitant l'entretien et limitant la rétention des bactéries.
- Conduit PVC renforcé par des fils de polyester conforme à la norme européenne EN 1113.
- Tube intérieur en PVC lisse alimentaire.
- Écrous coniques 1/2".
- Résistance à la traction (50 kg), à la torsion et aux flexions.

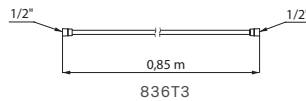

Flexible douche SILVER		
L.0,85 m	836T3	31,00 €
L.1,50 m	836T1	35,00 €

Flexible de douche BICOLOR

Flexible PVC lisse FF1/2"



- PVC alimentaire métalloplastique lisse facilitant l'entretien et limitant la rétention des bactéries.
- Conduit PVC renforcé par des fils de polyester conforme à la norme européenne EN 1113.
- Tube intérieur en PVC alimentaire.
- Écrous coniques 1/2".
- Résistance à la traction (50 kg), à la torsion et aux flexions.

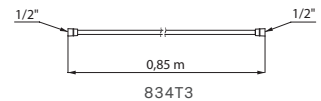

Flexible douche BICOLOR		
L.0,85 m	834T3	25,00 €
L.1,20 m	834T4	26,00 €
L.1,50 m	834T1	27,00 €
L.2,00 m	834T2	30,00 €

Flexible de douche polyamide

Flexible noir FF1/2"



- Flexible noir universel L.1,50 m en EPDM alimentaire renforcé avec fils de polyamide conforme à la norme européenne EN 1113.
- Écrou conique métal 1/2" et écrou moleté métal 1/2".
- Résistance à la traction (50 kg), à la torsion et aux flexions.

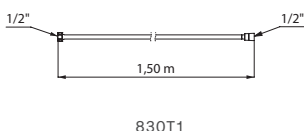

Flexible douche polyamide L.1,50 m	830T1	28,00 €
------------------------------------	-------	---------

Flexible Nylon

Pour mitigeur à douchette extractible



- Flexible noir L.1,50 m en Nylon pour douchette extractible, avec contrepoids (voir réf. 2597 page 77).
- Embout conique métal F1/2" et écrou cylindrique métal M15 x 1.

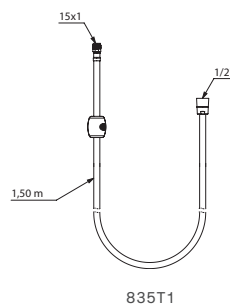

Flexible Nylon L.1,50 m	835T1	35,00 €
-------------------------	-------	---------

Flexible polyuréthane BIOSAFE

Pour mitigeur à douchette extractible

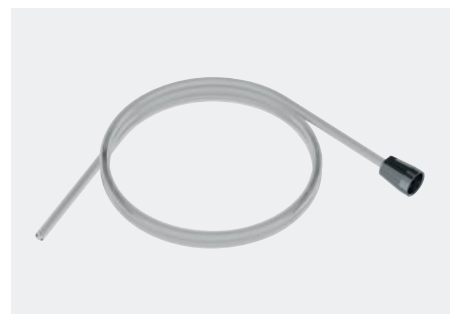

- Flexible L.1,60 m BIOSAFE **antiprolifération bactérienne** pour mitigeur à douchette extractible (excepté réf. 2597).
- Flexible en polyuréthane **transparent** PU pour assurer un bon remplacement en cas de présence de biofilm, intérieur et extérieur lisse.
- Flexible petit diamètre : faible contenance d'eau.
- Embout conique métal F1/2".

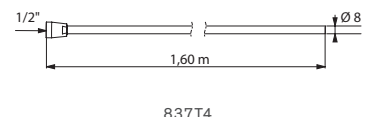

Flexible PU L.1,60 m	837T4	49,00 €
----------------------	-------	---------

ACCESSOIRES DE DOUCHE

Raccord antistagnation

Pour mitigeurs douche/bain-douche

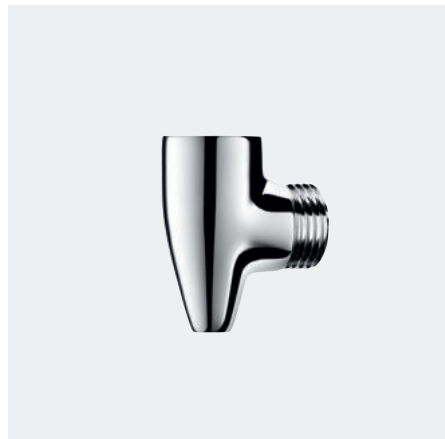

- Vidange automatique du flexible de douche et du pommeau de douche.
- **Empêche toute stagnation d'eau et limite la prolifération bactérienne** (plus d'informations page 111).
- Corps en laiton chromé avec purge en aval.
- Arrivée F1/2" avec joint filtre (à raccorder sur la sortie basse de la robinetterie).
- Sortie M1/2" (à raccorder au flexible).
- Garantie 10 ans.

Il est conseillé d'associer le raccord antistagnation avec un flexible court (réf. 834T3 ou 836T3, page 145)



880

Raccord antistagnation	880	47,00 €
------------------------	-----	---------

Raccords STOP/CHECK

Raccords muraux M1/2" M3/4"

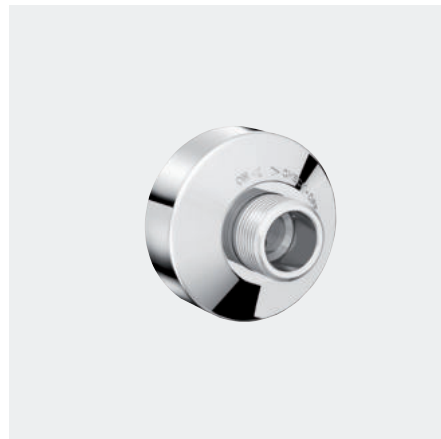

- Raccords excentrés chromés Ø 65 L.62 pour mitigeur mural.
- M1/2" M3/4".
- Raccords en laiton chromé.
- Livrés par 2 pièces.
- **Parfaitement adaptés aux contraintes des hôpitaux.**
- Garantie 10 ans.

Raccords comprenant :
Commande rosace manuel :

position robinet d'arrêt et/ou vérification des clapets antiretour.

Fonction STOP :

- Permet d'isoler la robinetterie pour la démonter aisément afin d'effectuer détartrage, nettoyage ou maintenance.
- Permet de vérifier le bon fonctionnement de la sécurité antibrûlure automatique des mitigeurs thermostatiques SECURITHERM et à équilibrage de pression "EP".

Fonction CHECK :

Permet de vérifier l'étanchéité des clapets antiretour lorsque le mitigeur en est équipé (brevet DELABIE).

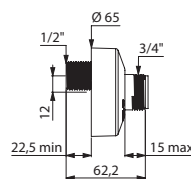

855755.2P

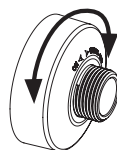

Raccords STOP/CHECK		
Excentrés, entraxe 12 mm	855755.2P	85,00 €
Droits pour TC	855755UK.2P	100,00 €

Raccords excentrés standards

Raccords muraux M1/2" M3/4"



- Raccords excentrés chromés standards pour mitigeur mural.
- M1/2" M3/4".
- Laiton chromé.
- Livrés par 2 pièces.
- Garantie 10 ans.

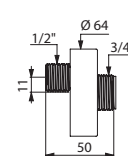

856794.2P

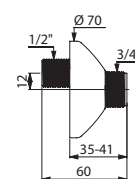

856027.2P

Raccords excentrés standards		
Entraxe 11 mm, L. 50, Ø 64	856794.2P	38,00 €
Entraxe 11 mm, L. 50, Ø 70	856127.2P	25,00 €
Entraxe 12 mm, L. 60, Ø 70	856027.2P	43,00 €

Inverseur



- Permet de choisir entre l'utilisation du pommeau de douche fixe ou du pommeau de douche avec flexible.
- Laiton chromé.
- Alimentation en 1/2".
- Garantie 10 ans.

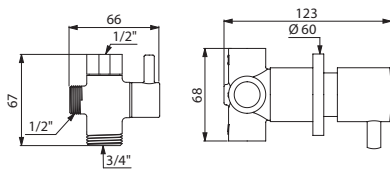

260021

260020

Inverseur		
Encastrable FF1/2"	260020	421,00 €
Apparent FM1/2"	260021	78,00 €

Raccords avec clapet antiretour

Raccords en laiton chromé



- Raccords avec joint filtre interdisant tout retour d'eau polluée vers le réseau.
- Évitent tout mélange eau froide/eau chaude.
- Livrés par 2 pièces.
- Garantie 10 ans.



C291AH75

C151AH75

Raccords avec clapet antiretour		
Pour flexible FM1/2"	C291AH75	33,00 €
Pour flexible FM3/8"	C151AH75	28,00 €

Raccord applique renforcé

Pour robinet d'arrêt M1/2"

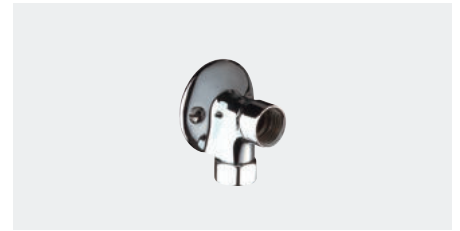

- Raccord applique renforcé en laiton chromé.
- Écrou collet battu Ø 14.
- MF1/2".
- Fixation par 2 vis 5x35 fournies.
- Garantie 10 ans.

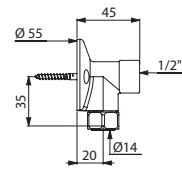

841315

Raccord applique	841315	46,00 €
-------------------------	---------------	----------------

Coude de sortie murale

Pour flexible de douche

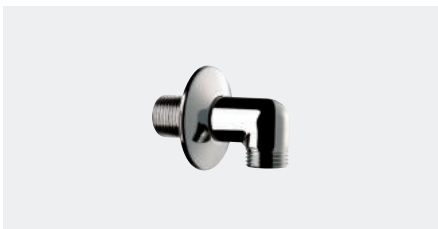

- Coude de sortie murale.
- Laiton.
- Rosace Ø 50.
- MM1/2".
- Garantie 10 ans.

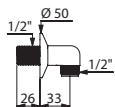

868121

Coude de sortie murale	868121	51,00 €
-------------------------------	---------------	----------------

Raccords colonnettes

Pour mitigeurs bain-douche sur gorge

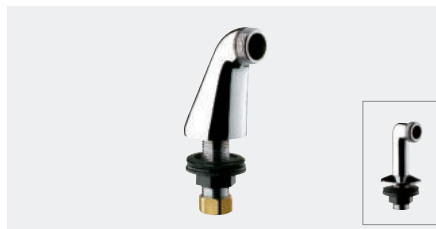

- Raccords en laiton.
- M1/2" M3/4".
- Livrés par 2 pièces.
- Garantie 10 ans.

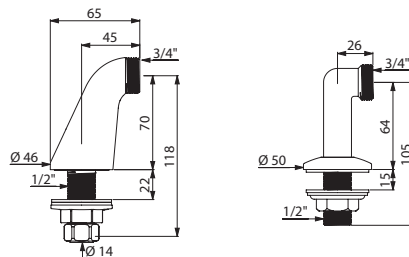

870027.2P

865127.2P

Raccords colonnettes		
Avec rosace, H. 64	865127.2P	63,00 €
Luxe, sans rosace, H. 70	870027.2P	107,00 €

Raccord rapide STOP déclinable

Pour colonne de douche



- Raccord rapide STOP déclinable.
- Pour fixation d'un flexible sur une colonne de douche.
- Garantie 10 ans.

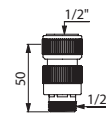

807792

Raccord rapide STOP	807792	82,00 €
----------------------------	---------------	----------------

Porte-savon coulissant clipsable



- Pour barre Inox ou Nylon.
- Porte-savon coulissant clipsable pour barres de douche Ø 25 et Ø 32.
- Couverte adaptée pour recevoir un gel douche ou un savon.
- Garantie 10 ans.

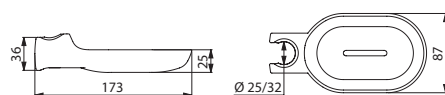

510120/ 510120N

Porte-savon clipsable		
Translucide	510120	31,00 €
Nylon blanc	510120N	31,00 €

Porte-savon pour douche



- Fixations invisibles.
- Support fixé au mur par 4 vis.
- Bayblend® chromé.
- Garantie 10 ans.



710500

Porte-savon pour douche		
Finition mate	710500	52,00 €
Finition brillante	710501	52,00 €

Collier antichute de douchette

Pour barre de douche



- Collier à monter sur barre de douche Ø 25 à 35 mm et flexible.
- **Dispositif antichute** : empêche le pommeau de douche d'être en contact direct avec le sol ou le siphon (sources de contaminations bactériennes).
- Garantie 10 ans.

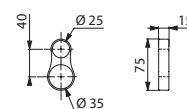

830

Collier antichute	830	9,00 €
-------------------	-----	--------

Support de douchette mural



- Support chromé.
- Inclinable.
- Fixations fournies.
- Garantie 10 ans.

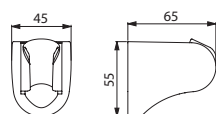

845

Support de douchette mural	845	16,00 €
----------------------------	-----	---------

Tablette

Pour mitigeur de douche



- Tablette chromée parfaitement adaptée pour les mitigeurs de douche thermostatiques bicommandes (voir réf. H9768BEL, H9769, H9741 et H9739, pages 120 à 124).
- Permet de poser des produits d'hygiène corporelle (gel douche, shampoing, etc.).
- Garantie 10 ans.

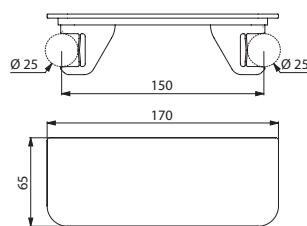

850

Tablette	850	65,00 €
----------	-----	---------

Rallonge

Pour colonne de douche



- Pour colonne de douche.
- Protection des tuyauteries entre le haut de la colonne et le plafond.
- Rallonge recoupable pour les versions en aluminium anodisé, réglable de 350 à 550 mm pour les versions Inox brossé.
- Garantie 10 ans.

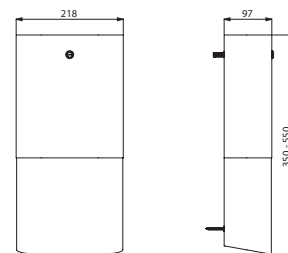

790153

Rallonge		
Aluminium, L.210, H.1000	790152	238,00 €
Inox, L.218	790153	424,00 €

Siphon de sol à hauteur réglable

Pour sol carrelé ou béton brut



- Débit 36 l/min normalisé.
- Garde d'eau 50 mm.
- Platine et grille Inox poli brillant.
- Sortie horizontale ou verticale Ø 40 intégrée dans la hauteur du siphon.
- Résistance en température : 60°C en continu, 85°C en pointe.
- Hauteur réglable avec rehausse.
- Garantie 10 ans.

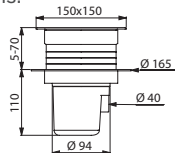

683001

Siphon pour sol carrelé ou béton brut

150 x 150 mm, hauteur réglable jusqu'à 70 mm	683001	115,00 €
100 x 100 mm, hauteur réglable jusqu'à 80 mm	682001	62,00 €

Option : sortie Ø 50, ajouter "DE" en fin de référence

Siphon de sol à hauteur réglable

Pour sol souple ou vinyle



- Débit 36 l/min normalisé.
- Garde d'eau 50 mm.
- Grille Inox poli brillant Ø 114.
- Sortie horizontale ou verticale Ø 40 intégrée dans la hauteur du siphon.
- Résistance en température : 60°C en continu, 85°C en pointe.
- Hauteur réglable jusqu'à 85 mm avec rehausse.
- Garantie 10 ans.

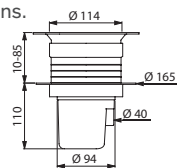

683002

Siphon pour sol souple ou vinyle Ø 114	683002	81,00 €
---	---------------	----------------

Siphon de sol

Pour sol carrelé ou béton brut



- Débit 18 l/min.
- Garde d'eau 18 mm.
- Corps laiton 140 x 140 mm.
- Grille Inox poli brillant fixée par 1 vis Inox.
- Cloche PVC.
- Sortie verticale Ø 40 (prévoir coude pour sortie horizontale).
- Garantie 10 ans.

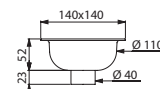

684000

Siphon pour sol carrelé ou béton brut 140 x 140 mm	684000	92,00 €
---	---------------	----------------

PREMIX SECURIT

Mitigeur centralisé pour bouclage



- Sécurité antibrûlure.
- Régulation des variations de température.
- Filtres et clapets antiretour accessibles par l'extérieur sans démontage du mécanisme.
- Cartouche interchangeable à cellule automotiv.
- Butée de température maximale réglable par l'installateur. Choc thermique possible.
- Limitation des risques de brûlure en baissant la température en sortie de production.
- Garantie 10 ans.

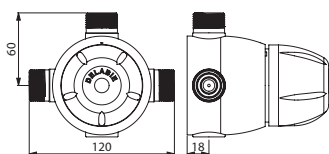

731052

PREMIX SECURIT		
55, M3/4"	731052	711,00 €
90, M1"	731053	1102,00 €
140, M1"1/4	731054	1581,00 €
190, M1"1/2	731055	2043,00 €

PREMIX CONFORT

Mitigeur centralisé d'eau mitigée



- Sécurité antibrûlure.
- Régulation des variations de température.
- Filtres et clapets antiretour accessibles par l'extérieur sans démontage du mécanisme.
- Cartouche interchangeable à cellule automotiv.
- Butée de température maximale réglable par l'installateur. Choc thermique aisé.
- Limitation des risques de brûlure en baissant la température aux points de puisage.
- Garantie 10 ans.

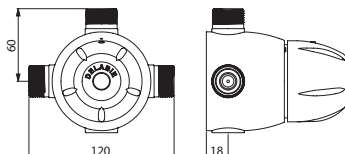

731002

PREMIX CONFORT		
55, M3/4"	731002	711,00 €
90, M1"	731003	1102,00 €
140, M1"1/4	731004	1581,00 €
190, M1"1/2	731005	2043,00 €



Robinetterie de lave-bassins

LAVE-BASSINS
154

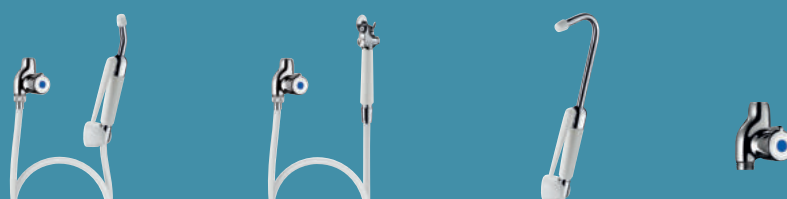



Lave-bassin avec robinetterie



Douchette HYGIÉNA

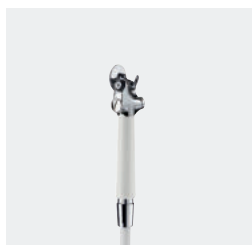

Douchette à bouton poussoir



PROTECTION ANTIPOLLUTION

Disconnecteur avec clapet antiretour intégré

Afin d'éviter tout risque de reflux ou d'aspiration d'eaux polluées dans le réseau d'eau potable, le robinet d'arrêt pour lave-bassins DELABIE intègre un disconnecteur (mécanisme de mise à l'air libre en cas d'aspiration) et un clapet antiretour.

La sécurité antipollution est donc totale.

Installation sécurisée

Conformément aux règles de sécurité antipollution, l'ensemble lave-bassin doit être installé tel que la douchette ne puisse pas entrer en contact avec la cuvette de l'appareil sanitaire (voir figure ci-dessous). Le robinet d'arrêt doit donc être installé en conséquence. Le raccordement du robinet d'arrêt au réseau doit se faire de la manière suivante selon le type d'alimentation :

- alimentation encastrée, utiliser une rosace murale type 292015.2P pour une meilleure esthétique.
- alimentation apparente, utiliser une applique renforcée type 841315.

Pression recommandée : de 1,5 bar mini à 5 bar maxi.

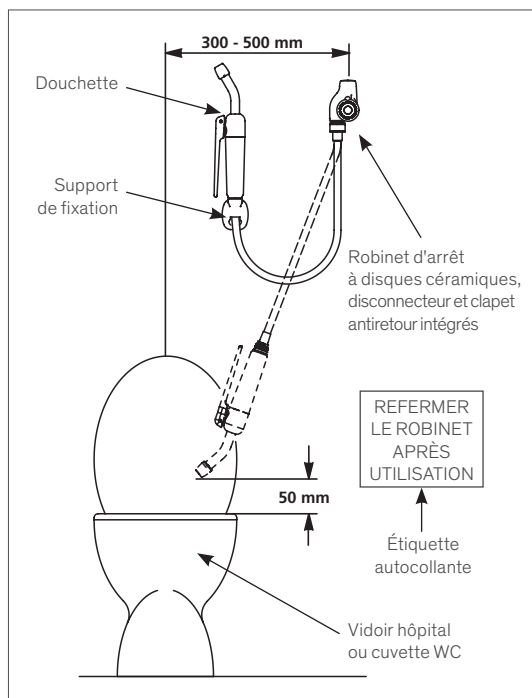

HYGIÈNE ASSURÉE

Afin d'assurer dans de bonnes conditions le nettoyage de bassins, cuvettes, vidoirs... les douchettes DELABIE ont été spécifiquement étudiées pour délivrer un jet puissant, sans éclaboussures.

BIOSAFE : MAÎTRISE DE LA PROLIFÉRATION BACTÉRIENNE

Flexible opaque et lisse

Le flexible armé blanc utilisé pour les robinetteries de lave-bassins est opaque, évitant tout développement de germes ou d'algues dû à la lumière.

Il est également complètement lisse (à l'intérieur et à l'extérieur) facilitant ainsi le nettoyage et limitant la rétention des bactéries.

FONCTIONNEMENT AISÉ

La mise sous pression des lave-bassins à disques céramiques DELABIE s'opère par l'ouverture du robinet d'arrêt. L'écoulement de la douchette s'effectue soit par pression sur la gâchette (modèle à gâchette standard), soit lorsque la gâchette est relâchée (modèle à gâchette inversée).

Le modèle à gâchette inversée oblige l'utilisateur à fermer le robinet d'arrêt en fin d'usage, ce qui évite le risque de mise en pression constante du flexible.

ET AUSSI...

Ergonomie

Le manche de douchette et le levier sont en polypropylène renforcé et antidérapant pour une meilleure préhension.

Garantie 10 ans contre tout vice de fabrication.

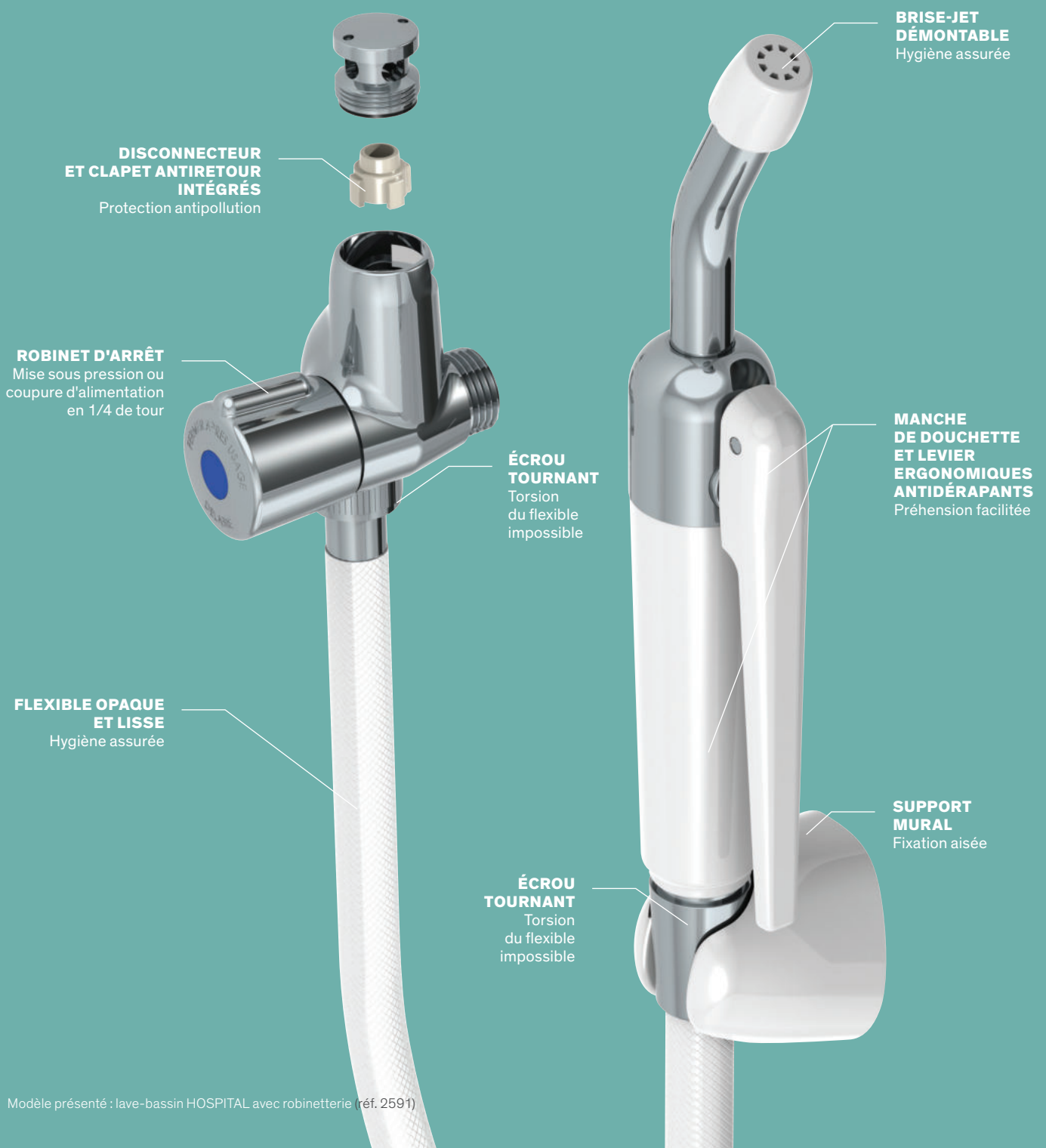

Modèle présenté : lave-bassin HOSPITAL avec robinetterie (réf. 2591)

Lave-bassin HOSPITAL

Avec robinet d'arrêt

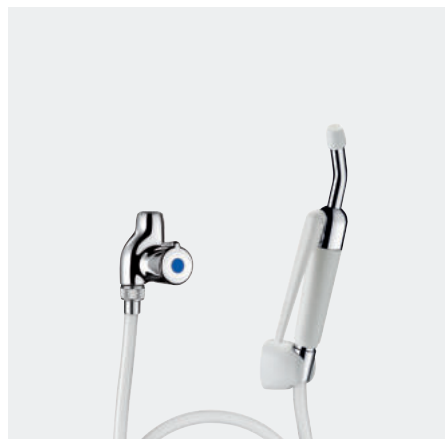

- Lave-bassin avec **robinet d'arrêt à disques céramiques**. **Disconnecteur et clapet antiretour intégrés**.
- Flexible armé PVC blanc opaque FF1/2", L.0,80 m.
- **Douchette HOSPITAL** à embout démontable et incliné à 30°.
 - Réf. 2591 : douchette à gâchette standard.
 - Réf. 2592 : douchette à gâchette inversée : **écoulement quand la gâchette est relâchée**, obligeant la fermeture du robinet d'arrêt en fin d'usage afin d'éviter le risque de mise en pression constante du flexible.
- Support mural blanc avec vis.
- Garantie 10 ans.

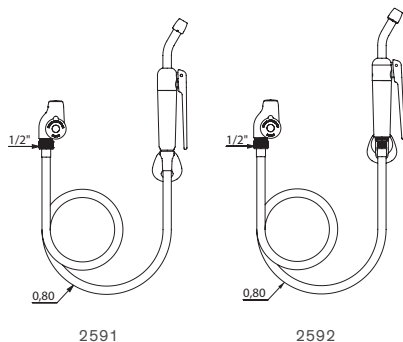

Lave-bassin HOSPITAL avec robinet d'arrêt		
Gâchette standard	2591	276,00 €
Gâchette inversée	2592	287,00 €

Lave-bassin HYGIÉNA

Avec robinet d'arrêt



- Lave-bassin avec **robinet d'arrêt à disques céramiques**. **Disconnecteur et clapet antiretour intégrés**.
- Flexible armé PVC blanc opaque FF1/2", L.0,80 m.
- **Douchette HYGIÉNA** à embout démontable et incliné à 65°.
- Douchette à gâchette standard.
- Support mural blanc avec vis.
- Garantie 10 ans.

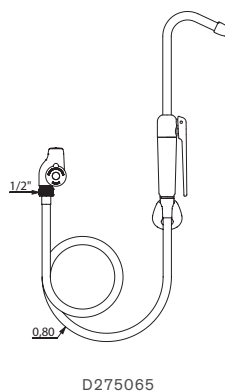

Lave-bassin HYGIÉNA avec robinet d'arrêt		
	D275065	287,00 €

Lave-bassin à bouton poussoir

Avec robinet d'arrêt

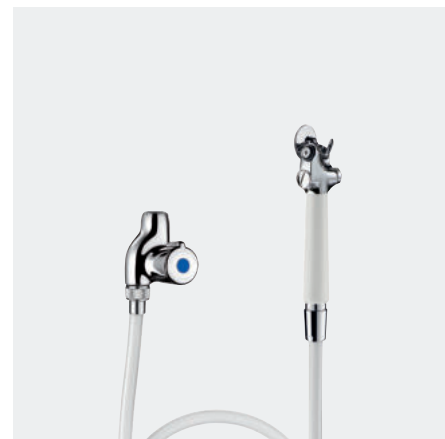

- Lave-bassin avec **robinet d'arrêt à disques céramiques**. **Disconnecteur et clapet antiretour intégrés**.
- Flexible armé PVC blanc opaque FF1/2", L.0,80 m.
- **Douchette à bouton poussoir**.
- Support douchette en laiton chromé.
- Garantie 10 ans.

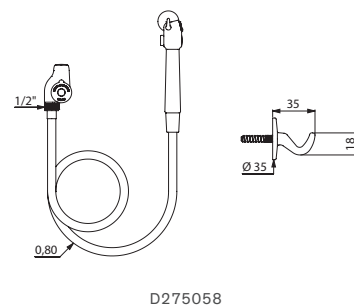

Lave-bassin à poussoir avec robinet d'arrêt		
	D275058	240,00 €

Douchette



- Douchette à embout démontable : HOSPITAL, embout incliné à 30°, HYGIÉNA, embout incliné à 65° ou douchette à bouton poussoir.
- Laiton chromé et polypropylène blanc.
- Support mural blanc avec vis pour modèles HOSPITAL et HYGIÉNA.
- Douchette à bouton poussoir à compléter avec le support mural réf. 1585 (voir ci-dessous).

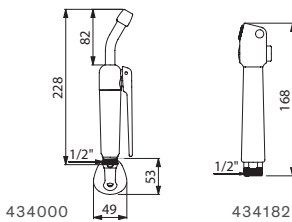

Douchette pour lave-bassin		
Standard HOSPITAL	434000	136,00 €
Inversée HOSPITAL	15846	141,00 €
HYGIÉNA	434065	147,00 €
À bouton poussoir	434182	95,00 €

Robinet d'arrêt M1/2"

À disconnecteur intégré

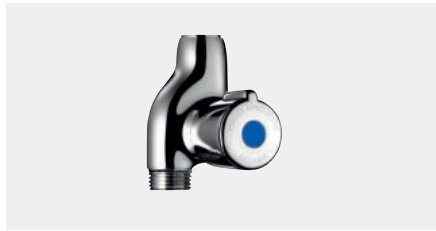

- Tête céramique 1/4 de tour.
- **Disconnecteur et clapet antiretour intégrés** (protection antipollution).
- Corps en laiton chromé.
- Garantie 10 ans.

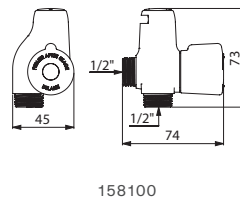

Robinet d'arrêt M1/2"	158100	137,00 €
-----------------------	--------	----------

Flexible armé FF1/2"

Flexible en PVC blanc



- **Flexible armé FF1/2" opaque** évitant le développement de germes ou d'algues.
- Écrous tournants FF1/2" empêchant toute torsion du flexible.
- Étanchéité assurée par les joints pré-montés.

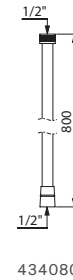

Flexible armé PVC blanc FF1/2"		
L.0,80 m	434080	29,00 €
L.1,00 m	1583	34,00 €
L.1,25 m	434125	36,00 €

Support douchette mural

Pour douchette à bouton poussoir

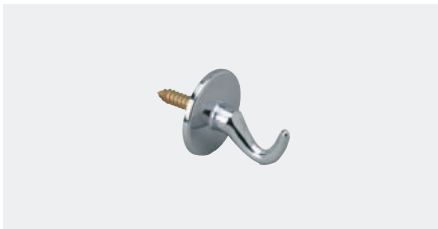

- Pose en applique.
- Laiton chromé.
- Pour douchette à bouton poussoir réf. 434182 (voir ci-dessus).
- Garantie 10 ans.

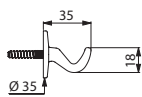

Support douchette mural	1585	24,00 €
-------------------------	------	---------

Raccord applique renforcé

Pour robinet d'arrêt M1/2"

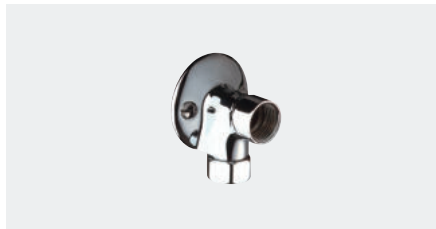

- Raccord applique renforcé en laiton chromé.
- Écrou collet battu Ø 14.
- MF1/2".
- Fixation par 2 vis 5x35 fournies.
- Garantie 10 ans.

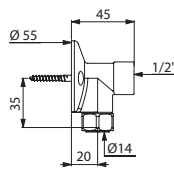

Raccord applique	841315	46,00 €
------------------	--------	---------

Rosaces à moulures



- Rosaces en laiton.
- Ø 60.
- Livrées par 2 pièces.
- Garantie 10 ans.

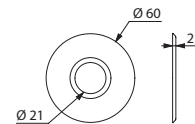

Rosaces murales	292015.2P	13,00 €
-----------------	-----------	---------



DELABIE

Systemes de chasse d'eau directe : robinets et bâti-supports sans réservoir

SOLUTIONS
POUR SYSTEMES
DE CHASSE D'EAU
DIRECTE

158

SYSTEMES
DE CHASSE D'EAU
AUTOMATIQUES
ET BÂTI-SUPPORTS

166



SYSTEMES
DE CHASSE D'EAU
TEMPORISÉS
ET BÂTI-SUPPORTS

172



PRODUITS
COMPLÉMENTAIRES

182





Bâti-support WC TEMPOFIX 3 avec système de chasse d'eau directe automatique TEMPOMATIC bicommande **564005BE + 464000**
Barre de maintien coudée **5081N** - Barre rabattable **5164N** - Porte-balai WC **4051N** - Porte-papier WC **4081N**

SYSTÈME DE CHASSE D'EAU DIRECTE DANS LES ÉTABLISSEMENTS DE SANTÉ : 7 RAISONS DE DIRE AU REVOIR AUX RÉSERVOIRS

Inadaptés aux usages intensifs, les WC à réservoirs sont conçus pour un usage domestique et constituent une source de problématiques récurrentes dans les lieux recevant du public. En effet, sensibles au tartre, ils favorisent la prolifération des bactéries et constituent un risque de fuite permanent pour les usages en collectivité.

Hygiène

Directement connectée au réseau d'eau, **la chasse directe fonctionne sans réservoir**. Il n'y a donc aucune stagnation d'eau, évitant ainsi les dépôts d'impuretés et le développement des bactéries. La chasse d'eau directe garantit une **hygiène totale**.

Les systèmes pour WC automatiques DELABIE évitent toute transmission de germes par les mains grâce à leur **déclenchement sans contact manuel**. Également équipés d'un **programme de rinçage périodique hygiénique**, ils permettent de renouveler l'eau du réseau en cas de non utilisation prolongée et de limiter le développement bactérien.

Disponibilité immédiate

Avec la chasse d'eau directe, **nul besoin d'attendre** le remplissage du réservoir pour déclencher à nouveau la chasse.

Directement reliée au réseau d'eau, **elle est disponible à tout moment et peut être utilisée de manière successive**. Elle se révèle donc être particulièrement utile en cas de **fréquentation intensive** dans les lieux publics.

Économie d'eau

La chasse d'eau directe WC DELABIE permet **d'optimiser les consommations d'eau**. Les risques de fuites sont fortement limités avec ce système, contrairement aux réservoirs qui représentent le premier poste de gaspillage d'eau sanitaire et génèrent d'importantes factures d'eau.

À titre d'exemple, **une légère fuite dans un réservoir provoque une perte de 220 m³ d'eau** soit un total de 1.100 € par an (prix du m³ Belgique en 2022 : 5,00 €, source : *Vlaamse Milieumaatschappij, Société wallonne des eaux et VIVAQUA*).

La chasse d'eau directe évite donc cette consommation inutile.

Certains des systèmes de chasse d'eau DELABIE ont une double touche 3l/6l, qui peut être ajustée au besoin à 2l/4l, respectant ainsi les exigences des labels environnementaux.

DELABIE a développé un programme de "**rinçage automatique intelligent**" qui détecte la nécessité d'un petit ou d'un gros volume de chasse selon l'usage. Cela permet une juste consommation d'eau en fonction du besoin et **d'éviter les gaspillages** tout en garantissant une propreté optimale.

Maintenance limitée et simplifiée

Destiné à un usage domestique, le réservoir a un mécanisme fragile. À l'inverse, la chasse d'eau directe est **spécifiquement conçue pour les lieux publics**. Parfaitement adaptée pour résister à un usage intensif ainsi qu'au vandalisme, c'est le must have pour les sanitaires publics.

Les mécanismes DELABIE sont **extrêmement robustes**. Soumis à des tests d'endurance, ils sont capables de résister à plus de **500 000 manœuvres**. Les piles, pour les modèles qui en sont équipés, ont une durée de vie de 3 à 6 ans selon la fréquence d'utilisation, soit environ **350 000 utilisations**.

La **maintenance** des produits DELABIE est donc **rare** et également **facilitée**. Elle s'effectue directement par l'avant.

Gain de place

Grâce à l'**absence de réservoir**, la chasse d'eau directe permet un **important gain de place**. Les bâti-supports DELABIE sont également très compacts, ce qui est un véritable atout pour un bâtiment cherchant à optimiser au maximum l'espace.

Efficacité

Directement connectée au réseau, la chasse directe **utilise la pression de l'eau** pour rincer la cuvette. Par conséquent, **le rinçage est plus puissant et plus efficace** que celui d'un système à réservoir. La chasse directe garantit une propreté optimale.

Gamme design et large

Chez DELABIE, l'esthétique est une composante majeure dans le développement de produits. À la fois durable et fiable, le design doit pouvoir **s'adapter à tout type d'environnement**. C'est pourquoi DELABIE propose une **large gamme de robinetteries de WC** automatiques, temporisées, en versions encastrables, en traversée de cloison et avec ou sans bâti-support.

Développé spécifiquement pour l'usage dans les lieux recevant du public et adapté aux nouvelles réglementations environnementales, **le système de chasse d'eau directe est le meilleur rapport qualité/durée/prix pour ce type d'environnement**.

Labels environnementaux

Conscient que les nouveaux modes de consommation et les enjeux liés à l'éco-responsabilité impactent fortement les ERP, DELABIE a conçu une **gamme de systèmes de chasse d'eau directe permettant l'optimisation des consommations d'eau** et participant ainsi à l'éligibilité aux meilleurs niveaux des labels écologiques (HQE, BREEAM, LEED...).

En supprimant le réservoir - principale source de fuites sur un WC - la chasse directe permet aussi de réduire le gaspillage en eau froide sanitaire.

DIMENSIONNEMENT SPÉCIFIQUE DES CANALISATIONS D'ALIMENTATION

Actualisation du DTU (Août 2013)

Simultanéité

En France, le DTU (*Document Technique Unifié*) confirme un **mode de calcul particulier pour les robinets de chasse d'eau directe**.

En effet, le temps d'utilisation est très court (quelques secondes) et il n'y a aucun temps de remplissage.

Ainsi, les chasses directes ne sont pas prises en compte de la même façon que les réservoirs dans les calculs des diamètres de canalisations.

Le DTU préconise de comptabiliser les robinetteries de chasse directe de la manière suivante :

Nombre de postes installés	Nombre de postes en fonctionnement simultané
3 postes	1 poste
4 à 12 postes	2 postes
13 à 24 postes	3 postes
25 à 50 postes	4 postes
> 50 postes	5 postes

LE SYSTÈME DE CHASSE D'EAU DIRECTE : UN INVESTISSEMENT RAPIDEMENT RENTABLE

Les WC à réservoirs restent encore souvent installés dans les lieux publics, notamment, car l'investissement initial peut paraître moins important. Cependant l'économie première se révèle finalement très rapidement plus coûteuse.

Les multiples avantages du système de chasse directe WC - hygiène renforcée, fuites évitées, économies d'eau, maintenance réduite et entretien facilité - rendent le produit plus économique très rapidement.

En passant à un système de chasse d'eau directe, les gains se font à plusieurs niveaux :

- **Réduction des fuites d'eau** (qui peuvent aller jusque 220 m³ par an et par WC).
- **Diminution des opérations de maintenance** : sur les systèmes à réservoirs de nombreuses pièces détachées sont à changer régulièrement comme : des mécanismes fragiles qui ne résistent pas au tartre, des plaques de commandes non conçues pour résister à l'usage intensif et au vandalisme qui cassent, etc...
Les chasses d'eau directes sont équipées de cartouches antitartre et de mécanismes antichoc garantis 10 ans.
- **Baisse de la main d'œuvre** pour réparer les fuites ou faire la maintenance.

Les maisons de retraites, les EHPAD, etc. sont couramment équipés de WC à réservoirs, car ces établissements sont associés à de l'habitat résidentiel.

Or même si les usagers vivent sur place pendant une longue durée il s'agit bien de **bâtiments collectifs** avec les mêmes besoins qu'un autre ERP : économie d'eau, résistance à l'usage fréquent, installation et maintenance facilitées etc.

Exemple d'une maison de retraite de 300 lits.

Avec une installation en réservoirs :

- Mécanismes changés tous les 3 ans
- 2h / jour de maintenance pour réparer les fuites sur les réservoirs.

Remplacement des réservoirs par un système à chasse directe :



AVANTAGES DE LA CHASSE DIRECTE

Hygiène

- La chasse est directement connectée au réseau d'eau.
- Sans réservoir : pas de stagnation d'eau et de développement de bactéries.
- Déclenchement des chasses automatiques sans contact manuel.
- Rinçage quotidien des canalisations pour éviter la prolifération des bactéries dans les réseaux d'eau.

Économie d'eau

- Grâce à son raccordement direct à la canalisation sans intermédiaire, on s'affranchit de mécanismes fragiles.
- Risque de fuites fortement limité avec ce système.
- Sur les versions automatiques, un programme de rinçage intelligent détermine le volume de chasse d'eau optimal pour un nettoyage parfait et une consommation d'eau limitée.

Disponibilité immédiate

- Possibilité d'utiliser la chasse de manière successive, sans besoin d'attente entre 2 utilisations.
- Une caractéristique indispensable pour les périodes de forte fréquentation.

Maintenance limitée et simplifiée

- Destinés spécifiquement pour une utilisation fréquente, les mécanismes de chasse d'eau directe sont durables (jusqu'à 500 000 utilisations) et résistants (mécanismes antitartre).
- La maintenance est donc rare et les mécanismes facilement accessibles par l'avant quand c'est nécessaire.
- Garantie 10 ans.

Chasse puissante et efficace

- Utilisation de la pression de la canalisation pour rincer la cuvette.
- Grâce à cette puissance, le nettoyage est efficace et garantit une cuvette propre.

Gain de place

- Sans réservoir les bâti-supports à chasse directe sont plus compacts et peuvent faire gagner plusieurs m² dans un établissement.
- Ce gain de place peut optimiser la rentabilité d'un projet quand le prix du m² est élevé.

INCONVÉNIENTS DU RÉSERVOIR

Problématiques d'hygiène

- Réservoir de chasse : jusqu'à 9 L d'eau en stagnation à température ambiante dans lesquels les bactéries prolifèrent.
- Propagation des bactéries dans toute l'installation hydraulique.
- Projections des bactéries dans l'air et inhalation par l'utilisateur au moment de la chasse.

Fuites et surconsommations d'eau

- Mécanismes plastiques à l'intérieur du réservoir constamment immergés et donc sensibles au tartre.
- Ils sont à l'origine de fuites d'eau fréquentes, souvent invisibles et inaudibles et donc repérées tardivement.
- Les réservoirs sont d'ailleurs les premiers postes de gaspillage d'eau sanitaire. À titre d'exemple, une légère fuite d'un réservoir provoque une perte de 220 m³ d'eau soit un total de 1.100 € par an.

Temps d'attente

- Le réservoir doit se remplir entre chaque utilisation, ce qui peut prendre jusqu'à 1 minute.
- Dans le cas d'une fuite (même minime), le réservoir peut ne pas réussir à se remplir et provoquer désagréments et vandalisme de la part des usagers.
- Il est impossible d'effectuer des chasses successives.

Maintenance fréquente et difficile d'accès

- Non conçus pour une utilisation intensive, les mécanismes fragiles des réservoirs résistent peu et doivent être changés régulièrement.
- Le démontage et l'accès au mécanisme sont difficiles et le fond du réservoir reste inaccessible.
- Les plaques de commandes sont à remplacer fréquemment pour pallier l'usage peu précautionneux des utilisateurs des lieux publics.

Chasse peu puissante

- L'eau tombe du réservoir dans la cuvette, donc de quelques centimètres seulement.
- La force de la chasse n'est pas assez puissante pour permettre un nettoyage efficace.

Encombrement

- Les systèmes de bâti-supports à réservoir prennent plus de place et mobilisent une surface au sol plus importante.

QUELS SONT LES AVANTAGES D'UN BÂTI-SUPPORT TEMPOFIX 3 ?

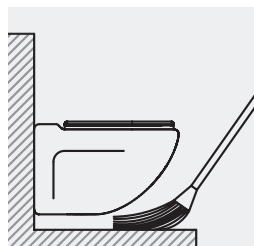

Nettoyage facilité

Installation aisée

Les temps de pose et de réglage sont déterminants dans le coût global d'un produit, surtout lorsqu'il s'agit de poser de nombreux appareils dans les lieux publics.

Le bâti-support **TEMPOFIX 3 est livré prémonté**. Les composants restants (tube de chasse, boîtier et pipe d'évacuation) s'assemblent à l'aide de clips. **L'installation est facile et rapide.**

Lors de la fixation du modèle **autoportant** du bâti-support TEMPOFIX 3, la nature du sol est le principal critère à respecter : dalle de béton à partir de 350 kg/m³.

La pose sur sol non porteur est possible (parquet, plancher chauffant, etc.) grâce au modèle en applique à fixer sur mur porteur.

DELABIE recommande une épaisseur de cloison pleine de 25 mm minimum + carrelage (2 × BA13 ou 1 × BA25).

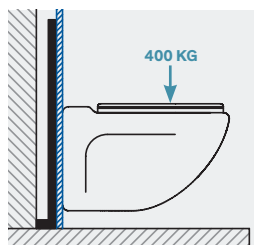

TEMPOFIX 3 autoportant

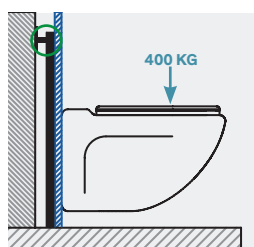

TEMPOFIX 3 en applique

Réglage facilité

Le réglage de la hauteur de la cuvette est facilité : un repère indique le niveau à « 1 mètre » du sol fini sur le bâti-support.

Résistance au vandalisme

La structure du bâti-support DELABIE est en acier époxy. Sa conception lui permet une résistance inégalée à la déformation.

La norme NF D12-208 exige un test sous charge de 400 kg uniformément répartie avec une déformation résiduelle de 5 mm.

Le TEMPOFIX 3 résiste à 400 kg de charge et répond ainsi à cette exigence.

Il est livré avec des pieds larges (support autoportant) ou avec des fixations murales (support à poser en applique).

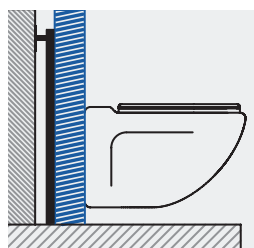

TEMPOFIX 3 pour cloison épaisse

Stockage optimisé

Le conditionnement et le poids sont réduits, ce qui confère un gain de place pour le stockage et un avantage pour la manutention sur le chantier.

Avantages des WC suspendus

La hauteur de la cuvette est réglable. Cela est notamment nécessaire pour les cuvettes enfantines ou pour personnes à mobilité réduite.

Un WC suspendu permet de nettoyer intégralement le sol sous la cuvette.

Encombrement réduit

Le TEMPOFIX 3 est en moyenne **30 % moins encombrant** que les autres bâti-supports du marché. C'est l'un des bâti-supports les plus compacts.

Sans réservoir, il peut s'installer dans les endroits les plus exigus comme les placards techniques.

Les ancrages muraux permettent de fixer deux TEMPOFIX 3 dos à dos dans une gaine technique commune (WC femmes / WC hommes) sans cloison intermédiaire.

Produits adaptés aux contraintes des établissements de santé

De plus en plus de collectivités remplacent les traditionnelles cloisons en Placoplatre® par des carreaux de plâtre, des briques ou même des parpaings afin de garantir la résistance des cloisons.

Le TEMPOFIX 3 équipé du nouveau boîtier d'encastrement étanche avec fonctionnement automatique (TEMPOMATIC bicommande) ou temporisé (TEMPOFLUX 3) est ajustable à **tout type de parement, de 10 à 120 mm**, en un seul produit.

DELABIE a également développé sa gamme TEMPOFLUX 2 pour proposer des versions de bâti-supports et de robinets rallongés pouvant être adaptés sur **des cloisons épaisses jusque 130 mm**.

Il s'agit d'une installation innovante difficilement réalisable avec des réservoirs.

UN SEUL PRODUIT pour des cloisons de 10 à 120 mm d'épaisseur



REPÈRE À 1 M DU SOL FINI
Installation aisée

**FIXATION PAR CLIPS
DU BOÎTIER**
Installation rapide et aisée

**ENCOMBREMENT
MINIMUM**
350 mm x 180 mm

**FIXATION PAR CLIPS
DU TUYAU ET DE LA PIPE**
Installation rapide et aisée

ENTRAXE DE 180 OU 230 MM
adapté à toute cuvette WC

PIPE D'ÉVACUATION ABS
avec manchons de raccordement
PEHD sortie Ø 90 mm

**HAUTEUR DE LA
CUVETTE RÉGLABLE**
Installation aisée

**PIEDS LARGES
AUTOPORTANTS**

**TUBE DE CHASSE
TÉLESCOPIQUE**
Installation aisée

GAINES PLASTIFIÉES
Protection de la cuvette

TEMPOMATIC BICOMMANDE ENCASTRABLE : UN BOÎTIER D'ENCASTREMENT 100 % ÉTANCHE, MODULABLE ET ADAPTABLE

Modulable

Fixables par les côtés, par l'avant ou par l'arrière, les boîtiers d'encastrement DELABIE sont utilisables sur rails à Placoplatre®, sur mur porteur comme sur panneau mince, l'installation est ainsi modulable selon le type de chantier.

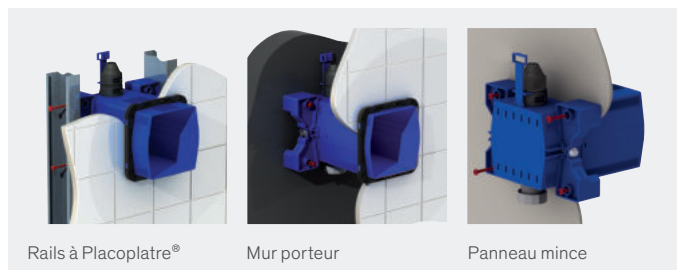

Adaptable

C'est le placement optimal de la collerette qui permet de recouper le boîtier en longueur selon l'épaisseur du mur tout en garantissant la continuité de l'étanchéité. **Fin ou épais, le boîtier s'adapte à toutes les contraintes de mur de 10 à 120 mm.**

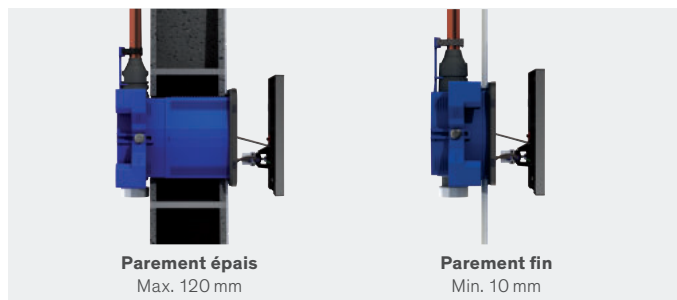

Installation simple et rapide

Le TEMPOMATIC bicommande peut être connecté à une tuyauterie standard ou de type "pipe in pipe".

Le raccordement hydraulique s'effectue par l'extérieur du boîtier.

À l'installation le module électronique est remplacé par un bouchon temporaire pour faciliter et sécuriser la purge du réseau, sans risquer d'abîmer cet élément sensible.

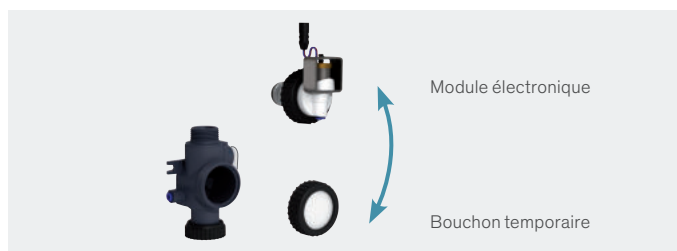

Économie d'eau

DELABIE a développé une **fonctionnalité de rinçage "intelligent"** en mode automatique. Le système est capable de distinguer la nécessité d'un petit volume (2 à 3 litres) ou d'un gros volume de chasse (4 à 6 litres).

100 % étanche

Les boîtiers standard du marché sont recoupables au ras du mur, ce qui favorise les risques d'infiltration.

Les boîtiers d'encastrement DELABIE sont équipés d'une collerette avec **joint intégré**, qui se clipse sur le boîtier une fois le parement installé (système breveté). **L'étanchéité est assurée sans silicone.**

Les éventuels condensats sont évacués par la plaque de commande. **Le mur reste toujours intact.**



Résistance à l'usage intensif et au vandalisme

La plaque de commande en Inox brossé résiste aux sollicitations extrêmes.

Les fixations sont cachées et les formes fuyantes découragent toute tentative d'arrachement. Pour éviter les abus et gaspillages en mode volontaire, le TEMPOMATIC bicommande est équipé d'un **système antiblocage AB**. Cette sécurité empêche le maintien de la robinetterie en position ouverte. L'écoulement se fait uniquement lorsque le bouton poussoir est relâché.

Entretien limité et maintenance simplifiée

La maintenance s'effectue par l'avant en enlevant simplement la plaque de commande. Les éléments techniques sont accessibles et les pièces détachées **préassemblées**.

Le **changement de piles** est indiqué par une **LED**. Intégrées dans la plaque de commande, leur remplacement s'effectue **sans couper l'eau ni démonter la robinetterie**.

Le **disconnecteur antisiphonique** est situé à l'intérieur du boîtier. En cas de refoulement, l'eau sera évacuée devant le mur, via le boîtier, et non pas derrière (ou dans) le mur.

Le TEMPOMATIC bicommande est adapté aux eaux grises, eaux de pluie et à l'eau de mer.

Pour faciliter la mise hors gel ou la maintenance lourde, le **robinet est démontable par l'intérieur**, sans dépose du boîtier.

Hygiène

La **chasse** du TEMPOMATIC bicommande se déclenche à l'aide du bouton poussoir, ou à défaut, **automatiquement au départ de l'utilisateur**. Cette fonction bicommande assure une **hygiène permanente de la cuvette**, même en cas d'oubli ou de négligence de la part de l'utilisateur. Le **rinçage périodique** empêche la prolifération bactérienne et assure un rinçage des canalisations toutes les 24 h en cas de non utilisation.

Design

La plaque de commande au **design intemporel** du TEMPOMATIC bicommande est proposée en finition Inox brossé avec bouton poussoir en métal chromé.

Grâce à ses **lignes épurées**, elle s'accorde parfaitement à tout type d'ERP. Sa surface lisse limite l'encrassement et facilite le nettoyage. Ce nouveau concept allie **design et fonctionnalités** : l'électronique est directement intégrée dans la plaque de commande.

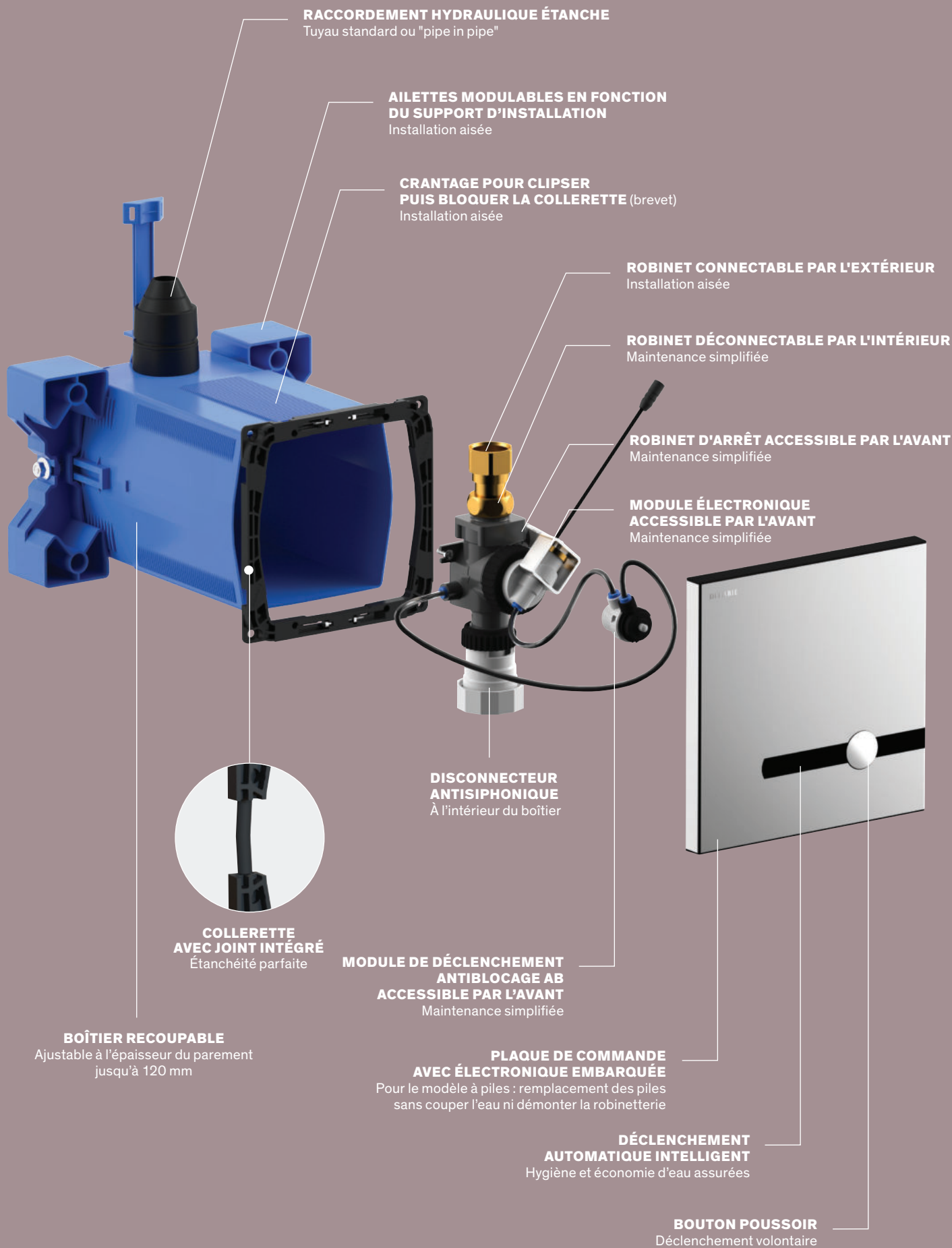

RACCORDEMENT HYDRAULIQUE ÉTANCHE
Tuyau standard ou "pipe in pipe"

**AILETTES MODULABLES EN FONCTION
DU SUPPORT D'INSTALLATION**
Installation aisée

**CRANTAGE POUR CLIPSER
PUIS BLOQUER LA COLLERETTE** (brevet)
Installation aisée

ROBINET CONNECTABLE PAR L'EXTÉRIEUR
Installation aisée

ROBINET DÉCONNECTABLE PAR L'INTÉRIEUR
Maintenance simplifiée

ROBINET D'ARRÊT ACCESSIBLE PAR L'AVANT
Maintenance simplifiée

**MODULE ÉLECTRONIQUE
ACCESSIBLE PAR L'AVANT**
Maintenance simplifiée

**DISCONNECTEUR
ANTISIPHONIQUE**
À l'intérieur du boîtier

**COLLERETTE
AVEC JOINT INTÉGRÉ**
Étanchéité parfaite

**MODULE DE DÉCLENCHEMENT
ANTIBLOCCAGE AB
ACCESSIBLE PAR L'AVANT**
Maintenance simplifiée

**PLAQUE DE COMMANDE
AVEC ÉLECTRONIQUE EMBARQUÉE**
Pour le modèle à piles : remplacement des piles
sans couper l'eau ni démonter la robinetterie

**DÉCLENCHEMENT
AUTOMATIQUE INTELLIGENT**
Hygiène et économie d'eau assurées

BOUTON POUSSOIR
Déclenchement volontaire

BOÎTIER RECOUPABLE
Ajustable à l'épaisseur du parement
jusqu'à 120 mm

TEMPOMATIC bicommande

Système de chasse d'eau automatique encastrable



- **Système de chasse d'eau sans réservoir** : par connexion directe à la canalisation.
- **Alimentation par piles CR123 Lithium 6 V** ou sur secteur 230/6 V (câble et transformateur fournis).
- **Plaque de commande en Inox brossé 186 × 186 mm** et bouton en métal chromé avec électronique embarquée.
- **Boîtier d'encastrement étanche** :
 - Colerette avec joint d'étanchéité.
 - Raccordement hydraulique par l'extérieur et maintenance par l'avant.
 - Installation modulable (rails, mur plein, panneau).
 - Compatible avec les parements de 10 à 120 mm (en respectant la profondeur d'encastrement minimum de 93 mm).
 - Adaptable tuyaux d'alimentation standard ou "pipe in pipe".
 - Robinet d'arrêt et de réglage de débit, module de déclenchement et électronique intégrés et accessibles par l'avant.
 - Robinet TEMPOMATIC F3/4" compatible avec l'eau de mer, l'eau de pluie et l'eau grise.
 - Protection antisiphonique à l'intérieur du boîtier.
 - Livraison en 2 kits : purge du réseau sécurisée sans élément sensible.
- **Détecteur de présence infrarouge antichoc.**
- **Prise en compte après 10 secondes de présence.**
- **Déclenchement automatique sans contact** au départ de l'utilisateur ou **volontaire** (bouton poussoir antiblocage).
- Bouton poussoir autonome : la chasse fonctionne même en cas de coupure de courant.
- **Rinçage automatique "intelligent"** : adaptation du volume de chasse en fonction de l'usage.
- **3 programmes** (volume de rinçage réglable selon le type de cuvette WC).
- **Rinçage périodique hygiénique** toutes les 24 h (réglable à 12 h ou OFF) après la dernière utilisation.
- Sortie avec douille pour tube PVC Ø 26/32.
- Débit de base : 1 l/sec à 1 bar dynamique.
- Adapté aux cuvettes WC sans bride, sans réglage de débit et aux PMR.
- Garantie 10 ans.

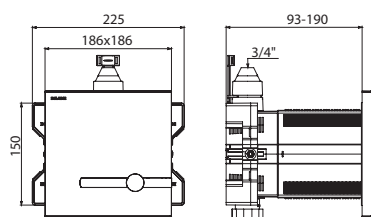

464PBOX + 464006

TEMPOMATIC bicommande WC encastrable dans boîtier étanche		
Alimentation piles 6 V	464PBOX + 464006	204,00 € 565,00 €
Alimentation secteur 230/6 V	464SBOX + 464000	204,00 € 603,00 €

Prévoir un tube de chasse (voir page 182)

TEMPOFIX 3 avec TEMPOMATIC bicommande

Bâti-support avec chasse d'eau automatique

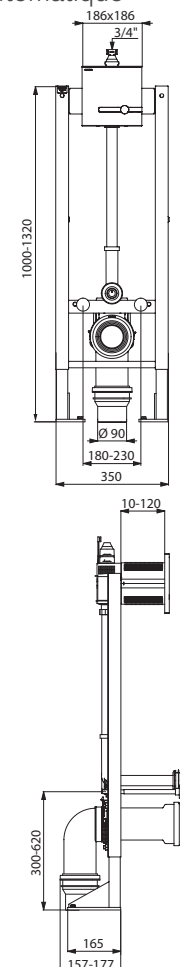

564065BE + 464006

- Bâti-support en acier époxy noir.
- Châssis réglable en hauteur de 0 à 200 mm (avec repère à 1 m).
- Tube de chasse Ø 32 avec nez de jonction Ø 55.
- Pipe d'évacuation ABS avec manchons de raccordement PEHD Ø 90 ou 110 à joint d'étanchéité, avec 2 positions de réglage.
- Livré prémonté.
- **Conforme aux exigences de la norme NF D12-208.**
- **Compatible avec les cloisons pleines de 10 à 120 mm.**
- Garantie 10 ans.

Disponible en 2 versions :

Bâti-support autoportant avec pieds larges pour fixation sur sol porteur.
Bâti-support en applique pour fixation sur mur porteur.

Équipé de chasse d'eau automatique TEMPOMATIC bicommande F3/4" (voir ci-contre).

Bâti-support WC TEMPOFIX 3 avec TEMPOMATIC bicommande		
Évacuation Ø 90		
Version autoportante - piles 6 V	564065BE + 464006	459,00 € 565,00 €
Version autoportante - secteur 230/6 V	564005BE + 464000	543,00 € 603,00 €
Version en applique - piles 6 V	564060BE + 464006	448,00 € 565,00 €
Version en applique - secteur 230/6 V	564000BE + 464000	517,00 € 603,00 €

Versions évacuation Ø 110 : remplacer la terminaison "BE" par "DE" à la fin de la réf. kit 1
Options : fixations murales, manchon de raccordement et kit pour WC PMR (voir page 182)

TEMPOMATIC

Chasse d'eau automatique en traversée de cloison

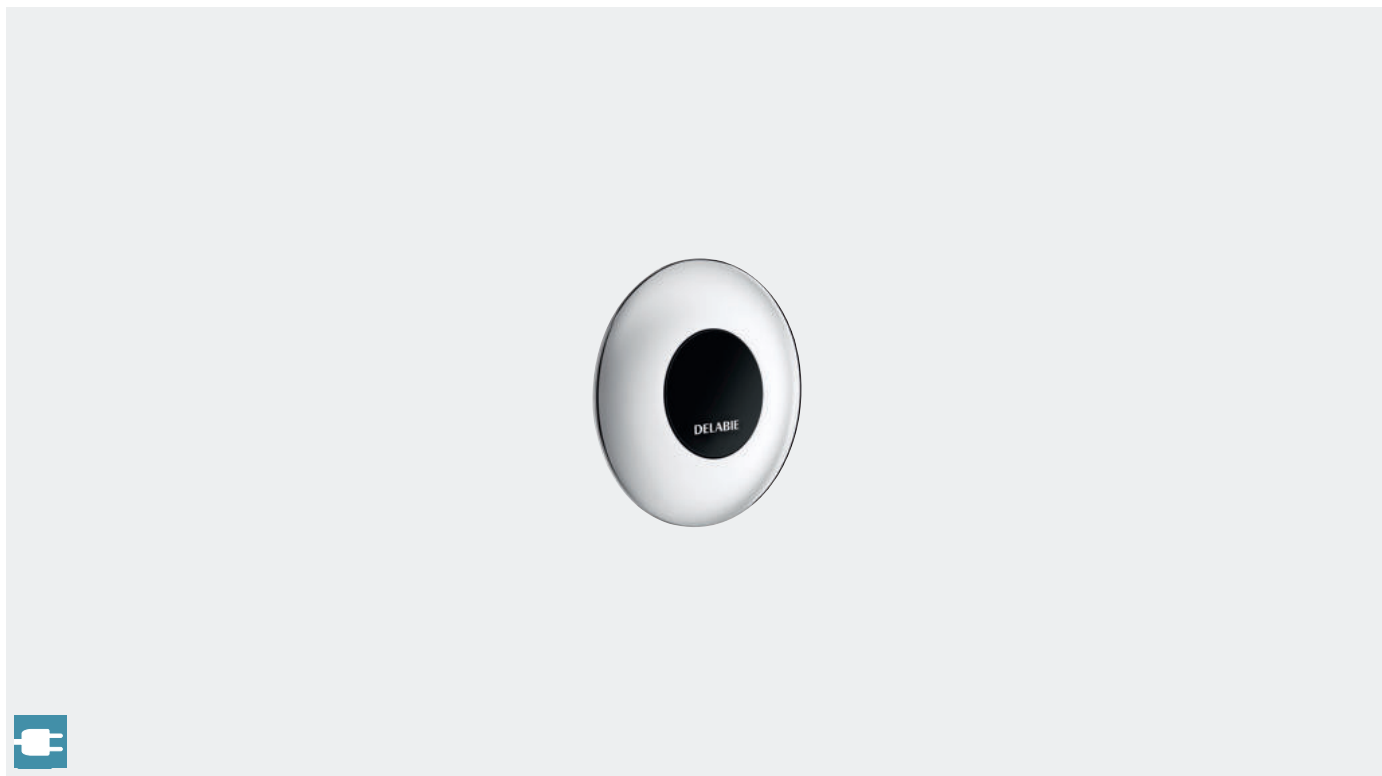

- **Système de chasse d'eau sans réservoir :**
par connexion directe à la canalisation.
- Alimentation sur secteur avec électrovanne 1".
- Transformateur 230/12 V.
- Boîtier électronique IP65 indépendant.
- **Installation en traversée de cloison.**
- Détecteur de présence infrarouge antichoc.
- **Déclenchement automatique sans contact** au départ de l'utilisateur ou **volontaire sans contact** (par approche de la main à 4 cm du détecteur).
- **Temporisation ~7 secondes** réglable de 3 à 12 secondes.
- **Distance de détection et débit/volume réglables.**
- Robinet d'arrêt FF1".
- Sortie antisiphonique Ø 32.
- Nez de jonction Ø 32/55.
- Rosace affleurante.
- Tige filetée recoupable.
- Débit de base : 1 l/sec à 1 bar dynamique.
- Compatible avec l'eau de pluie.
- Adapté aux cuvettes WC sans bride sans réglage de débit et aux PMR.
- Garantie 10 ans.

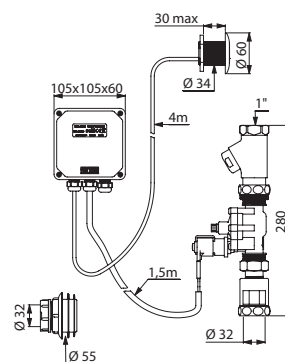

TEMPOMATIC WC en traversée de cloison		
Pour cloison ≤ 30 mm	463030	963,00 €
Pour cloison ≤ 160 mm	463150	963,00 €

Sur demande : autres longueurs de traversée de cloison

463030



Système de chasse d'eau directe automatique TEMPOMATIC bicommande déporté **464306**
Barre de maintien rabattable Be-Line® **511964C** - Barre de maintien droite Be-Line® **511905C** - Porte-papier toilette Be-Line® **511965C**

TEMPOMATIC bicommande WC déporté

Systeme de chasse d'eau automatique encastrable



- **Systeme de chasse d'eau sans reservoir** : par connexion directe à la canalisation.
- **Alimentation par piles CR123 Lithium 6 V** ou **sur secteur 230/6 V** (câble et transformateur fournis).
- **Plaque de commande automatique** en Inox brossé 186 × 186 mm.
- **Plaque de commande temporisée** en Inox brossé et bouton chromé 90 × 90 mm.
- **Boîtier d'encastrement étanche** :
 - Colletterette avec joint d'étanchéité.
 - Raccordement hydraulique par l'extérieur et maintenance par l'avant.
 - Installation modulable (rails, mur plein, panneau).
 - Compatible avec les parements de 10 à 120 mm (en respectant la profondeur d'encastrement minimum de 93 mm).
 - Adaptable tuyaux d'alimentation standard ou "pipe in pipe".
 - Robinet d'arrêt et de réglage de débit et électronique intégrés et accessibles par l'avant.
 - Robinet TEMPOMATIC F3/4" compatible avec l'eau de mer, l'eau de pluie et l'eau grise.
 - Protection antisiphonique à l'intérieur du boîtier.
- Détecteur de présence infrarouge antichoc.
- **Prise en compte après 10 secondes de présence.**
- **Déclenchement automatique sans contact** au départ de l'utilisateur ou **volontaire** par appui sur la plaque de commande latérale.
- **Systeme antiblocage AB** : écoulement uniquement lorsque le bouton poussoir est relâché.
- **Rinçage automatique "intelligent"** : adaptation du volume de chasse en fonction de l'usage.
- **3 programmes** (volume de rinçage réglable selon le type de cuvette WC).
- **Rinçage périodique hygiénique** toutes les 24 h (réglable à 12 h ou OFF) après la dernière utilisation.
- Sortie avec douille pour tube PVC Ø 26/32.
- Débit de base : 1 l/sec à 1 bar dynamique.
- Adapté aux cuvettes WC sans bride, sans réglage de débit et aux PMR.
- Garantie 10 ans.



TEMPOMATIC bicommande WC déporté		
Alimentation piles 6 V	464306	883,00 €
Alimentation secteur 230/6 V	464300	915,00 €

Prévoir un tube de chasse (voir page 182)

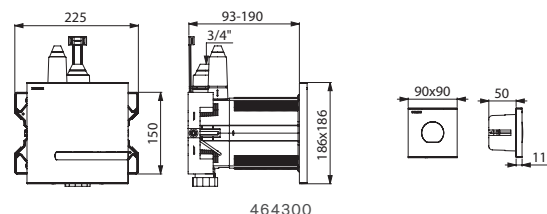

464300

TEMPOFLUX 3 ENCASTRABLE : UN BOÎTIER D'ENCASTREMENT 100 % ÉTANCHE, MODULABLE ET ADAPTABLE

Modulable

Fixables par les côtés, par l'avant ou par l'arrière, les boîtiers d'encastrement DELABIE sont utilisables sur rails à Placoplatre®, sur mur porteur comme sur panneau mince, l'installation est ainsi modulable selon le type de chantier.

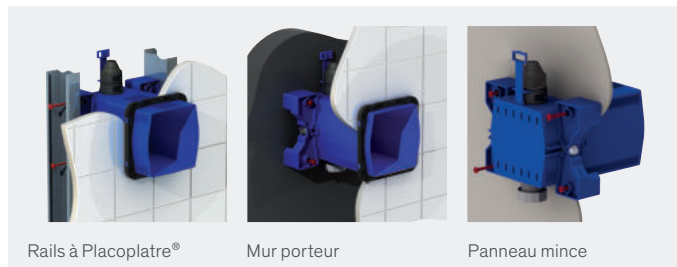

Adaptable

C'est le placement optimal de la collerette qui permet de recouper le boîtier en longueur selon l'épaisseur du mur tout en garantissant la continuité de l'étanchéité. **Fin ou épais, le boîtier s'adapte à toutes les contraintes de mur de 10 à 120 mm.**

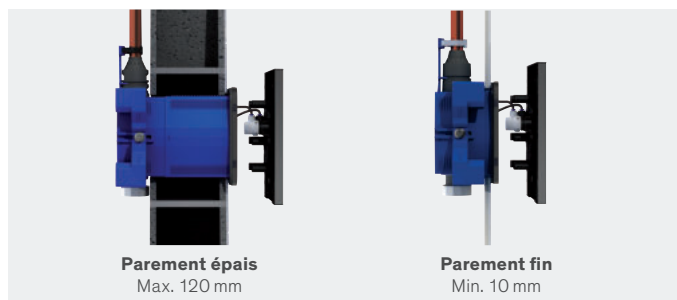

Installation simple et rapide

Le TEMPOFLUX 3 peut être connecté à une tuyauterie standard ou de type "pipe in pipe". Le raccordement hydraulique s'effectue par l'extérieur du boîtier.

À l'installation, la cartouche est remplacée par un bouchon temporaire pour faciliter et **sécuriser la purge du réseau**, sans risquer d'abîmer cet élément sensible.



Économie d'eau

Le TEMPOFLUX 3 avec fonction **double touche 3l/6l** permet d'optimiser le rinçage et d'économiser l'eau. Le volume d'eau est ajustable à **2l/4l**, pour atteindre les meilleurs niveaux des labels environnementaux. *Plus d'informations page 221.* Le **dispositif antiblocage AB** permet de maîtriser le volume de chasse quel que soit le temps d'appui sur le bouton.

100 % étanche

Les boîtiers standard du marché sont recoupables au ras du mur, ce qui favorise les risques d'infiltration.

Les boîtiers d'encastrement DELABIE sont équipés d'une collerette avec **joint intégré**, qui se clipse sur le boîtier une fois le parement installé (système breveté).

L'étanchéité est assurée sans silicone. Les éventuels condensats sont évacués par la plaque de commande. **Le mur reste toujours intact.**

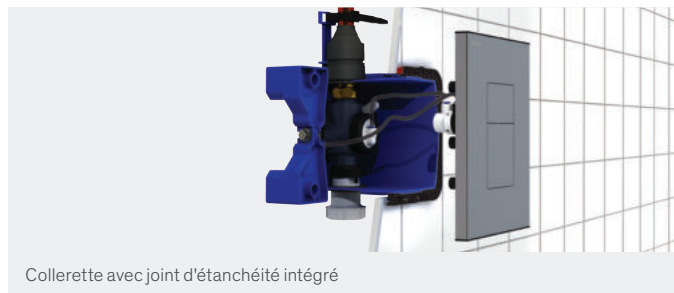

Résistance à l'usage intensif et au vandalisme

La plaque de commande résiste aux sollicitations extrêmes. Les fixations sont cachées et les formes fuyantes découragent toute tentative d'arrachement. Pour éviter les abus et gaspillages, le TEMPOFLUX 3 est équipé d'un **système antiblocage AB**. Cette sécurité empêche le maintien de la robinetterie en position ouverte. L'écoulement se fait uniquement lorsque le bouton poussoir est relâché.

Entretien limité et maintenance simplifiée

La maintenance s'effectue par l'avant en enlevant simplement la plaque de commande. Les éléments techniques sont accessibles et les pièces détachées **préassemblées**.

Le réglage du volume de chasse s'effectue directement à l'arrière de la plaque de commande, sans couper l'eau ni démonter la robinetterie.

Le **disconnecteur antisiphonique** est situé à l'intérieur du boîtier. En cas de refoulement, l'eau sera évacuée devant le mur, via le boîtier, et non pas derrière (ou dans) le mur.

Le TEMPOFLUX 3 est adapté aux eaux grises, eaux de pluie et à l'eau de mer.

Pour faciliter la mise hors gel ou la maintenance lourde, **le robinet est démontable par l'intérieur**, sans dépose du boîtier.

Confort

Grâce à son **déclenchement souple**, le TEMPOFLUX 3 peut être actionné par n'importe quel type d'utilisateur (enfants, personnes âgées ou à mobilité réduite).

Le **niveau sonore est réduit** et conforme aux exigences de la norme NF EN 12541 classe II.

Design

La plaque de commande au **design intemporel** du TEMPOFLUX 3 est proposée en 2 finitions : **Inox brossé** ou **métal chromé**.

Grâce à ses lignes épurées, elle s'accorde parfaitement à tout type d'ERP. Sa surface lisse limite l'encrassement et facilite le nettoyage.

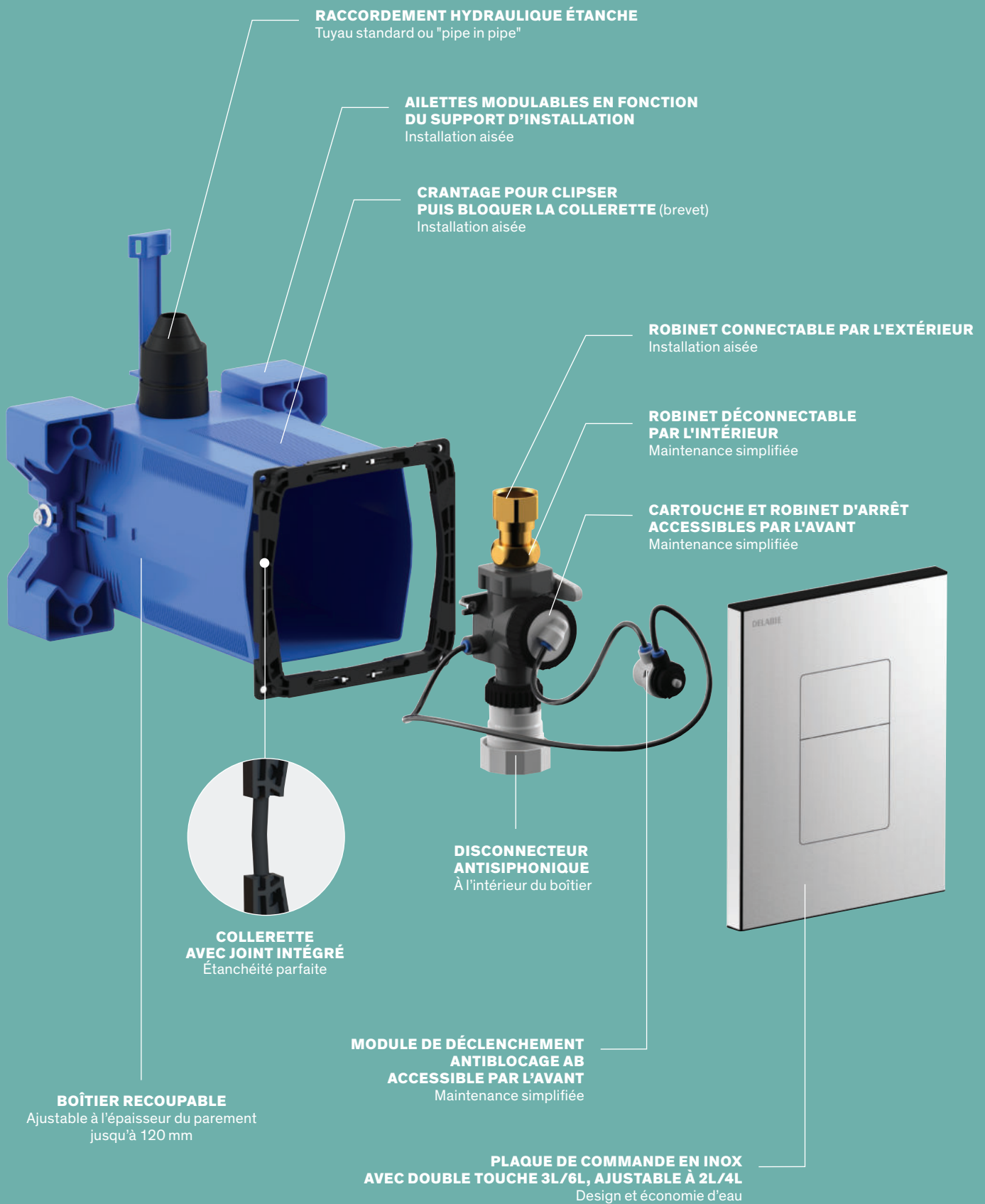

RACCORDEMENT HYDRAULIQUE ÉTANCHE
Tuyau standard ou "pipe in pipe"

AILETTES MODULABLES EN FONCTION DU SUPPORT D'INSTALLATION
Installation aisée

CRANTAGE POUR CLIPSER PUIS BLOQUER LA COLLERETTE (brevet)
Installation aisée

ROBINET CONNECTABLE PAR L'EXTÉRIEUR
Installation aisée

ROBINET DÉCONNECTABLE PAR L'INTÉRIEUR
Maintenance simplifiée

CARTOUCHE ET ROBINET D'ARRÊT ACCESSIBLES PAR L'AVANT
Maintenance simplifiée

DISCONNECTEUR ANTISIPHONIQUE
À l'intérieur du boîtier

COLLERETTE AVEC JOINT INTÉGRÉ
Étanchéité parfaite

MODULE DE DÉCLENCHEMENT ANTIBLOCCAGE AB ACCESSIBLE PAR L'AVANT
Maintenance simplifiée

BOÎTIER RECOURABLE
Ajustable à l'épaisseur du parement jusqu'à 120 mm

PLAQUE DE COMMANDE EN INOX AVEC DOUBLE TOUCHE 3L/6L, AJUSTABLE À 2L/4L
Design et économie d'eau

TEMPOFLUX 3

Système de chasse d'eau temporisé encastrable



- **Système de chasse d'eau sans réservoir :**
par connexion directe à la canalisation.
- **Plaque de commande en métal chromé 170 × 170 mm ou Inox brossé 210 × 162 mm.**
- **Boîtier d'encastrement étanche :**
 - Colletterie avec joint d'étanchéité.
 - Raccordement hydraulique par l'extérieur et maintenance par l'avant.
 - Installation modulable (rails, mur plein, panneau).
 - Compatible avec les parements de 10 à 120 mm (en respectant la profondeur d'encastrement minimum de 93 mm).
 - Adaptable tuyaux d'alimentation standard ou "pipe in pipe".
 - Robinet d'arrêt et de réglage de débit, module de déclenchement et cartouche intégrés et accessibles par l'avant.
 - Robinet TEMPOFLUX 3 F3/4" compatible avec l'eau de mer, l'eau de pluie et l'eau grise.
 - Protection antisiphonique à l'intérieur du boîtier.
 - Livraison en 2 kits : purge du réseau sécurisée sans élément sensible.
- **Déclenchement souple.**
- **Système antiblocage AB :** écoulement uniquement lorsque le bouton poussoir est relâché.
- **Double touche 3l/6l ajustable à 2l/4l** ou simple touche 6 l.
- Sortie avec douille pour tube PVC Ø 26/32.
- Niveau acoustique conforme à la NF EN 12541 classe II.
- Débit de base : 1 l/sec à 1 bar dynamique.
- Adapté aux cuvettes WC sans bride, sans réglage de débit et aux PMR.
- Garantie 10 ans.

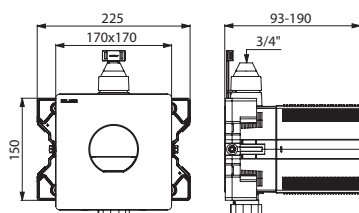

763BOX + 763040

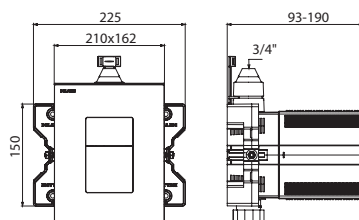

763BOX + 763000

TEMPOFLUX 3 WC encastrable dans boîtier étanche		
Plaque de commande en métal chromé, double touche	763BOX + 763040	170,00 € 245,00 €
Plaque de commande en métal chromé, simple touche	763BOX + 763041	170,00 € 263,00 €
Plaque de commande en Inox brossé, double touche	763BOX + 763000	170,00 € 176,00 €

Prévoir un tube de chasse (voir page 182)

TEMPOFIX 3 avec TEMPOFLUX 3

Bâti-support avec chasse d'eau temporisée



- Bâti-support en acier époxy noir.
- Châssis réglable en hauteur de 0 à 200 mm (avec repère à 1 m).
- Tube de chasse Ø 32 avec nez de jonction Ø 55.
- Pipe d'évacuation ABS avec manchons de raccordement PEHD Ø 90 ou 110 à joint d'étanchéité, avec 2 positions de réglage.
- Livré prémonté.
- **Conforme aux exigences de la norme NF D12-208.**
- **Compatible avec les cloisons pleines de 10 à 120 mm.**
- Garantie 10 ans.

Disponible en 2 versions :

Bâti-support autoportant avec pieds larges pour fixation sur sol porteur.
Bâti-support en applique pour fixation sur mur porteur.

Équipé de chasse d'eau directe temporisée TEMPOFLUX 3 F3/4" :

- Plaque de commande en Inox brossé 210 × 162 mm ou métal chromé 170 × 170 mm.
- Boîtier d'encastrement étanche.
- **Déclenchement souple.**
- **Double touche 3l/6l ajustable à 2l/4l** ou simple touche 6 l.
- **Système antiblocage AB.**
- Protection antisiphonique à l'intérieur du boîtier.
- Robinet d'arrêt et de réglage de débit intégré.
- Niveau acoustique conforme à la NF EN 12541 classe II.
- Compatible avec l'eau de mer, l'eau de pluie et l'eau grise.
- Adapté aux PMR.

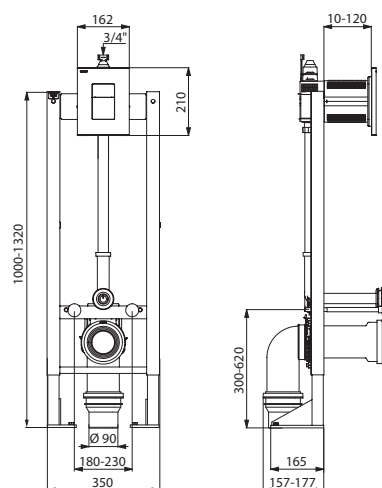

564065BE + 763000

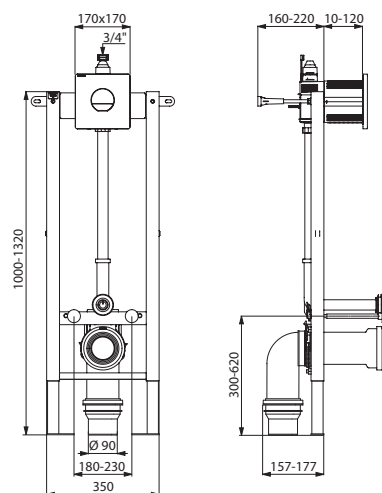

564060BE + 763040

Bâti-support WC TEMPOFIX 3 avec TEMPOFLUX 3 - évacuation Ø 90

Plaque de commande en Inox brossé

Version autoportante, double touche	564065BE	459,00 €
	+ 763000	176,00 €
Version en applique, double touche	564060BE	448,00 €
	+ 763000	176,00 €

Plaque de commande en métal chromé

Version autoportante, double touche	564065BE	459,00 €
	+ 763040	245,00 €
Version en applique, double touche	564060BE	448,00 €
	+ 763040	245,00 €
Version autoportante, simple touche	564065BE	459,00 €
	+ 763041	263,00 €
Version en applique, simple touche	564060BE	448,00 €
	+ 763041	263,00 €

Versions évacuation Ø 110 : remplacer la terminaison "BE" par "DE" à la fin de la réf. kit 1

Options : fixations murales, manchon de raccordement et kit pour WC PMR (voir page 182)



Système de chasse d'eau directe temporisé TEMPOFLUX 3 déporté **763300**

Barre de maintien rabattable Be-Line® **511964C** - Barre de maintien droite Be-Line® **511905C** - Porte-papier toilette Be-Line® **511965C**

TEMPOFLUX 3 AB WC déporté

Système de chasse d'eau temporisé encastrable



- **Système de chasse d'eau sans réservoir** : par connexion directe à la canalisation.
- **Plaque de finition** en Inox brossé 186 × 186 mm.
- **Plaque de commande temporisée** en Inox brossé et bouton chromé 90 × 90 mm.
- **Boîtier d'encastrement étanche** :
 - Colerette avec joint d'étanchéité.
 - Raccordement hydraulique par l'extérieur et maintenance par l'avant.
 - Installation modulable (rails, mur plein, panneau).
 - Compatible avec les parements de 10 à 120 mm (en respectant la profondeur d'encastrement minimum de 93 mm).
 - Adaptable tuyaux d'alimentation standard ou "pipe in pipe".
 - Robinet d'arrêt et de réglage de débit, filtre et cartouche intégrés et accessibles par l'avant.
 - Robinet TEMPOFLUX 3 F3/4" compatible avec l'eau de mer, l'eau de pluie et l'eau grise.
 - Protection antisiphonique à l'intérieur du boîtier.
- **Déclenchement souple.**
- **Système antiblocage AB** : écoulement uniquement lorsque le bouton poussoir est relâché.
- **Double touche 3I/6I ajustable à 2I/4I.**
- Sortie avec douille pour tube PVC Ø 26/32.
- Niveau acoustique conforme à la NF EN 12541 classe II.
- Débit de base : 1 l/sec à 1 bar dynamique.
- Adapté aux cuvettes WC sans bride, sans réglage de débit et aux PMR.
- Garantie 10 ans.

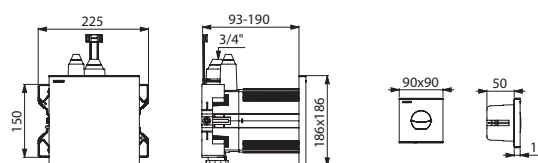

TEMPOFLUX 3 AB WC déporté	763300	506,00 €
Prévoir un tube de chasse (voir page 182)		

763300



Bâti-support WC coupe-feu TEMPOFIX 3 avec système de chasse d'eau directe temporisé TEMPOFLUX 3 565065BE + 763000
Porte-balai WC 4051S - Porte-papier toilette 510082S - Patère porte-manteau double 4042S

TEMPOFIX 3 avec TEMPOFLUX 3

Bâti-support coupe-feu avec chasse d'eau temporisée



- Bâti-support en acier époxy noir autoportant avec pieds larges pour fixation sur sol porteur.
- **Coupe-feu CF 60 min - EI60.**
- Châssis réglable en hauteur de 0 à 200 mm (avec repère à 1 m).
- Tube de chasse Ø 32 avec nez de jonction Ø 55.
- Pipe d'évacuation ABS avec manchons de raccordement PEHD Ø 90 ou 110 à joint d'étanchéité, avec 2 positions de réglage et collier intumescent pour protection au feu.
- Livré prémonté.
- **Conforme aux exigences de la norme NF D12-208 et à la réglementation incendie (arrêté français du 25 juin 1980).**
- **Compatible avec les cloisons pleines de 53 à 105 mm** (4 BA13 et carrelage au minimum).
- Garantie 10 ans.

Équipé de chasse d'eau directe temporisée TEMPOFLUX 3 F3/4" :

- Plaque de commande en Inox brossé 210 × 162 mm.
- Boîtier d'encastrement étanche avec collier intumescent et set de protection au feu.
- **Déclenchement souple.**
- **Double touche 3l/6l ajustable à 2l/4l.**
- **Système antiblocage AB.**
- Protection antisiphonique à l'intérieur du boîtier.
- Robinet d'arrêt et de réglage de débit intégré.
- Niveau acoustique conforme à la NF EN 12541 classe II.
- Compatible avec l'eau de mer, l'eau de pluie et l'eau grise.
- Adapté aux PMR.

Solution coupe-feu CF 60 min - EI60 conforme à la réglementation incendie applicable dans les ERP (Tests effectués par le laboratoire Firelab agréé par le COFRAC). Une accréditation du COFRAC reconnaît et atteste les compétences et l'impartialité des organismes de contrôle au niveau national voire international.

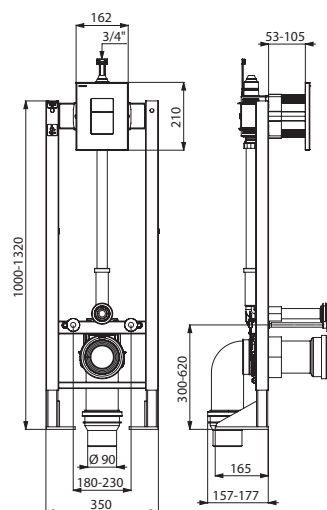

565065BE + 763000

Bâti-support WC autoportant TEMPOFIX 3 coupe-feu avec TEMPOFLUX 3 - évacuation Ø 90  565065BE 910,00 €
+ 763000 176,00 €

Versions évacuation Ø 110 : remplacer la terminaison "BE" par "DE" à la fin de la réf. kit 1
Options : fixations murales, manchon de raccordement et kit pour WC PMR
(voir page 182)



TEMPOFLUX 2

Système de chasse d'eau temporisé encastrable



- **Système de chasse d'eau sans réservoir :** par connexion directe à la canalisation.
- Rosace Ø 195 en métal chromé.
- Boîtier d'encastrement multimontage.
- Profondeur d'encastrement réglable de 0 à 20 mm.
- **Disponible en simple touche 6l** ou **double touche 3l/6l** ajustable à 2l/4l.
- **Déclenchement souple.**
- **Protection antisiphonique.**
- **Robinet d'arrêt et de réglage de débit/volume intégré.**
- Corps en laiton.
- Bouton poussoir en métal chromé.
- Alimentation en ligne M3/4".
- Sortie avec douille pour tube PVC Ø 26/32.
- **Niveau acoustique conforme à la NF EN 12541 classe II.**
- Débit de base : 1 l/sec à 1 bar dynamique.
- Adapté aux cuvettes WC sans bride, sans réglage de débit et aux PMR.
- Garantie 10 ans.

Ce modèle de robinetterie n'étant pas équipé d'un boîtier d'encastrement étanche, l'installateur devra prévoir l'étanchéité de la niche d'encastrement ainsi que l'évacuation des éventuels fuites et condensats (cf. notice d'installation).

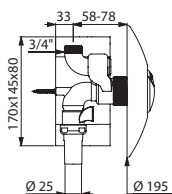

762902

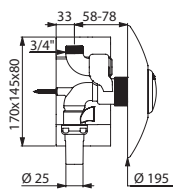

762901

TEMPOFLUX 2

Chasse d'eau temporisée en traversée de cloison

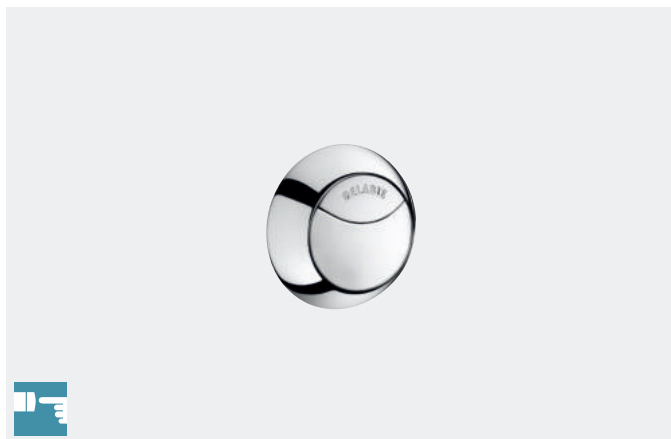

- **Système de chasse d'eau sans réservoir :** par connexion directe à la canalisation.
- Pour cloison ≤ 140 mm.
- **Double touche 3l/6l** ajustable à 2l/4l.
- **Déclenchement souple.**
- **Protection antisiphonique.**
- **Robinet d'arrêt et de réglage de débit/volume intégré.**
- Corps en laiton.
- Bouton poussoir en métal chromé.
- Alimentation en ligne M3/4".
- Sortie avec douille pour tube PVC Ø 26/32.
- Tige filetée recoupable.
- **Niveau acoustique conforme à la NF EN 12541 classe II.**
- Débit de base : 1 l/sec à 1 bar dynamique.
- Adapté aux cuvettes WC sans bride, sans réglage de débit et aux PMR.
- Garantie 10 ans.

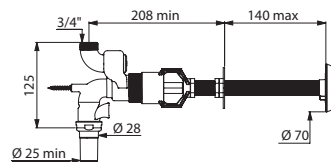

762150

TEMPOFLUX 2 WC encastrable		
Double touche 3l/6l (brevet DELABIE)	762902	342,00 €
Simple touche 6l	762901	315,00 €

TEMPOFLUX 2 WC en traversée de cloison		
762150	326,00 €	

TEMPOFIX 3 avec TEMPOFLUX 2

Bâti-support pour cloison sèche



- Bâti-support en acier époxy noir.
- Châssis réglable en hauteur de 0 à 200 mm (avec repère à 1 m).
- Tube de chasse Ø 32 avec nez de jonction Ø 55.
- Pipe d'évacuation ABS avec manchons de raccordement PEHD Ø 90 ou 110 à joint d'étanchéité, avec 2 positions de réglage.
- Livré prémonté.
- **Conforme aux exigences de la norme NF D12-208.**
- **Pour cloison de 10 à 35 mm.**
- Garantie 10 ans.

Disponible en 2 versions :

Bâti-support autoportant avec pieds larges pour fixation sur sol porteur.
Bâti-support en applique pour fixation sur mur porteur.

Équipé de chasse d'eau directe temporisée TEMPOFLUX 2 :

- **Système de chasse d'eau sans réservoir :** par connexion directe à la canalisation.
- Rosace en métal chromé Ø 195 à fixation cachée.
- **Disponible en simple touche 6l** ou **double touche 3l/6l** ajustable à 2l/4l.
- **Déclenchement souple.**
- Protection antisiphonique.
- **Robinet d'arrêt et de réglage de débit/volume.**
- Corps en laiton et mécanisme antichoc insensible au tartre.
- Alimentation en ligne M3/4".
- Compatible avec l'eau de pluie.
- Niveau acoustique conforme à la NF EN 12541 classe II.

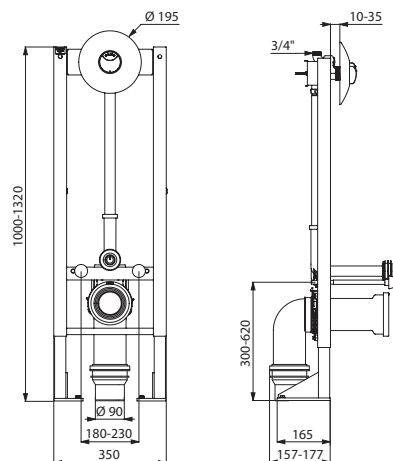

578305BE + 578222

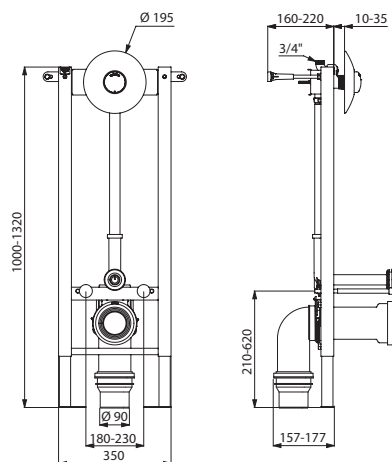

578300BE + 578212

Bâti-support TEMPOFIX 3 avec TEMPOFLUX 2 (cloison sèche de 10 à 35 mm)
Évacuation Ø 90

Version autoportante

Double touche 3l/6l (brevet DELABIE)	578305BE + 578222	517,00 € 135,00 €
Simple touche 6l (adaptable à 9l)	578305BE + 578212	517,00 € 102,00 €

Version en applique

Double touche 3l/6l (brevet DELABIE)	578300BE + 578222	603,00 € 135,00 €
Simple touche 6l (adaptable à 9l)	578300BE + 578212	603,00 € 102,00 €

Versions évacuation Ø 110 : remplacer la terminaison "BE" par "DE" à la fin de la réf. kit 1
Options : fixations murales, manchon de raccordement et kit pour WC PMR (voir page 182)

BELGAQUA : informations complémentaires page 212

TEMPOFIX 3 avec TEMPOFLUX 2

Bâti-support pour cloison semi-épaisse ou épaisse



- Descriptif technique ci-contre.
- Pour cloison pleine semi-épaisse de 30 à 60 mm ou épaisse de 70 à 130 mm.
- Disponible en simple touche 6l ou en double touche 3l/6l ajustable à 2l/4l.

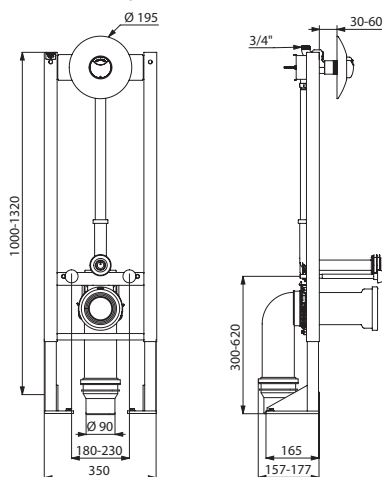

578405BE + 578222

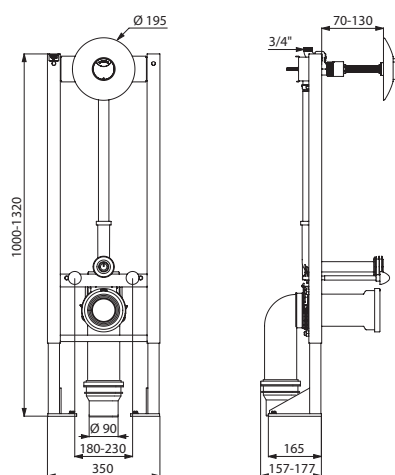

578305BE + 578230

PRÉCONISATIONS

Pour cloison sèche en Placoplatre® :
Épaisseur : 10 à 35 mm



Pour cloison semi-épaisse en carreaux de plâtre :
Épaisseur : 30 à 60 mm



Pour cloison épaisse en briques ou parpaings :
Épaisseur : 70 à 130 mm



Bâti-support TEMPOFIX 3 avec TEMPOFLUX 2 (cloison pleine semi-épaisse de 30 à 60 mm) - évacuation Ø 90

Version autoportante

Double touche 3l/6l (brevet DELABIE)	578405BE + 578222	575,00 € 135,00 €
Simple touche 6l (adaptable à 9l)	578405BE + 578212	575,00 € 102,00 €

Version en applique

Double touche 3l/6l (brevet DELABIE)	578400BE + 578222	639,00 € 135,00 €
Simple touche 6l (adaptable à 9l)	578400BE + 578212	639,00 € 102,00 €

Bâti-support TEMPOFIX 3 avec TEMPOFLUX 2 (cloison pleine épaisse de 70 à 130 mm) - évacuation Ø 90

Version autoportante - Double touche 3l/6l (brevet DELABIE)	578305BE + 578230	517,00 € 226,00 €
Version en applique - Double touche 3l/6l (brevet DELABIE)	578300BE + 578230	603,00 € 226,00 €

Versions évacuation Ø 110 : remplacer la terminaison "BE" par "DE" à la fin de la réf. kit 1

Autres épaisseurs de parement : nous consulter

Options : fixations murales, manchon de raccordement et kit de raccordement pour WC PMR (voir page 182)

Tube de chasse TC/à encastrer pour cuvette WC



- Pour TEMPOMATIC, TEMPOFLUX 2 et 3.
- Tube PVC à encastrer ou à installer en TC.
- Ø 26/32 (nu, sans nez de jonction).
- Garantie 10 ans.

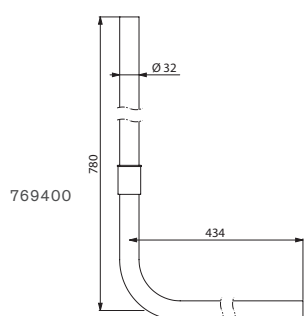

Tube TC/à encastrer pour cuvette WC	769400	49,00 €
-------------------------------------	---------------	----------------

Tube de chasse TC/à encastrer pour cuvette WC



- Pour TEMPOMATIC, TEMPOFLUX 2 et 3.
- Tube PVC à encastrer ou à installer en TC.
- Avec nez de jonction et pipe PEHD.
- Mur ≥ 60 mm pour fixer la patte à vis.
- Ø 26/32.
- Garantie 10 ans.

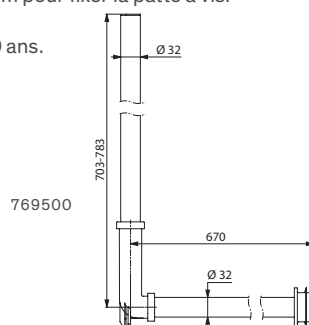

Tube TC/à encastrer pour cuvette WC	769500	74,00 €
-------------------------------------	---------------	----------------

Nez de jonction



- Avec bride.
- Goulotte Ø 55.
- Garantie 10 ans.



Nez de jonction		
Ø 28	705028	27,00 €
Ø 32	705000	21,00 €

Fixations murales

Pour TEMPOFIX 3



- Kit de fixations supérieures pour bâti-support TEMPOFIX 3.
- 2 fixations murales en métal chromé, pour renfort de la partie supérieure du bâti-support.
- À poser en cas de sol non porteur.
- Garantie 10 ans.

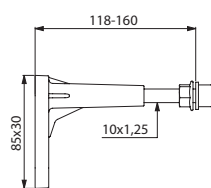

Fixations murales pour TEMPOFIX 3	578MUR	47,00 €
-----------------------------------	---------------	----------------

Manchon de raccordement

Pour TEMPOFIX 3



- Pour évacuation horizontale.
- PEHD.
- Garantie 10 ans.

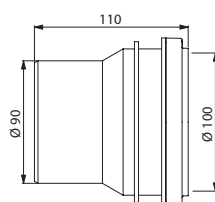

Manchon de raccordement		
Ø 100/90	578090	33,00 €
Ø 100/110	578110	36,00 €

Kit de raccordement WC PMR

Pour TEMPOFIX 3



- Tube d'alimentation rallongé Ø 32, L. 580 mm.
- Nez de jonction Ø 55.
- Garantie 10 ans.

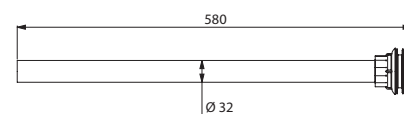

Kit de raccordement WC PMR	578PMR	24,00 €
----------------------------	---------------	----------------





Appareils sanitaires

AUGES
CHIRURGICALES
BAC À PLÂTRE
187

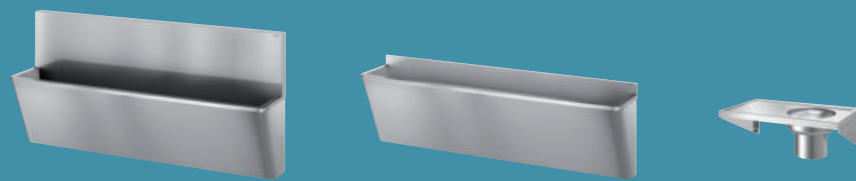

VIDOIRS
190



FONTAINES
À BOIRE
193



LAVE-MAINS
194



LAVABOS
196





Auge chirurgicale

Dosseret haut ou court - Design "Hygiène +"



- Auge chirurgicale suspendue avec dosseret haut de 450 mm ou dosseret court de 75 mm.
- Inox 304 bactériostatique. Épaisseur Inox : 1,2 mm.
- Surface lisse et bords intérieurs arrondis pour un nettoyage aisé.
- Design "Hygiène +" : réduction des niches bactériennes, siphon caché, nettoyage facilité.
- Écoulement à droite. Sans trop-plein. Livrée avec fixations.
- Marquage CE. Conforme à la norme EN 14296.
- Poids : version avec dosseret haut : 20,3 kg pour le modèle 700 mm ; 34,4 kg pour le modèle 1400 mm ; 48,5 kg pour le modèle 2100 mm. Version avec dosseret court : 15,6 kg pour le modèle 700 mm ; 26,6 kg pour le modèle 1400 mm ; 37,6 kg pour le modèle 2100 mm.
- Garantie 10 ans.

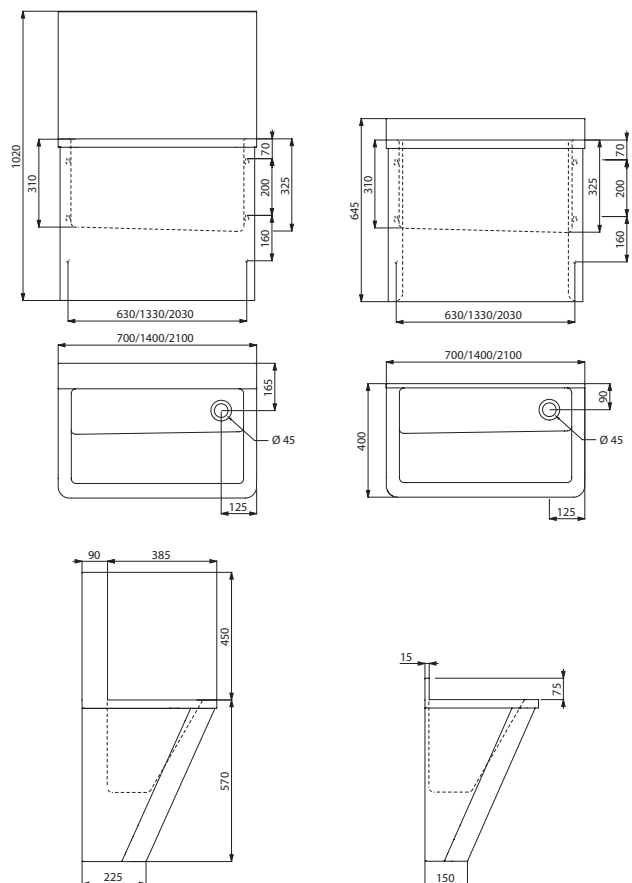

Auge chirurgicale avec dosseret haut			
Sans trou de robinetterie			
Inox 304 poli satiné - L.700 mm - 1 poste	Ⓛ	185000	2153,00 €
Inox 304 poli satiné - L.1400 mm - 2 postes	Ⓛ	186000	2663,00 €
Inox 304 poli satiné - L.2100 mm - 3 postes	Ⓛ	187000	3245,00 €
Avec 1 trou de robinetterie Ø 22 par poste			
Inox 304 poli satiné - L.700 mm - 1 poste	Ⓛ	185100	2153,00 €
Inox 304 poli satiné - L.1400 mm - 2 postes	Ⓛ	186100	2663,00 €
Inox 304 poli satiné - L.2100 mm - 3 postes	Ⓛ	187100	3245,00 €
Avec 2 trous de robinetterie Ø 22 entraxe 150 par poste			
Inox 304 poli satiné - L.700 mm - 1 poste	Ⓛ	185200	2153,00 €
Inox 304 poli satiné - L.1400 mm - 2 postes	Ⓛ	186200	2663,00 €
Inox 304 poli satiné - L.2100 mm - 3 postes	Ⓛ	187200	3245,00 €
Auge chirurgicale avec dosseret court			
Sans trou de robinetterie			
Inox 304 poli satiné - L.700 mm - 1 poste	Ⓛ	185020	2001,00 €
Inox 304 poli satiné - L.1400 mm - 2 postes	Ⓛ	186020	2450,00 €
Inox 304 poli satiné - L.2100 mm - 3 postes	Ⓛ	187020	2980,00 €

Sur demande : autres longueurs (dosseret haut : de 700 mm à 2400 mm, dosseret bas : de 700 mm à 2800 mm)

185000/186000/187000

185020/186020/187020

Ⓛ : expédition sous 4 semaines 📦 : en stock

Auge chirurgicale

Dosseret haut ou court

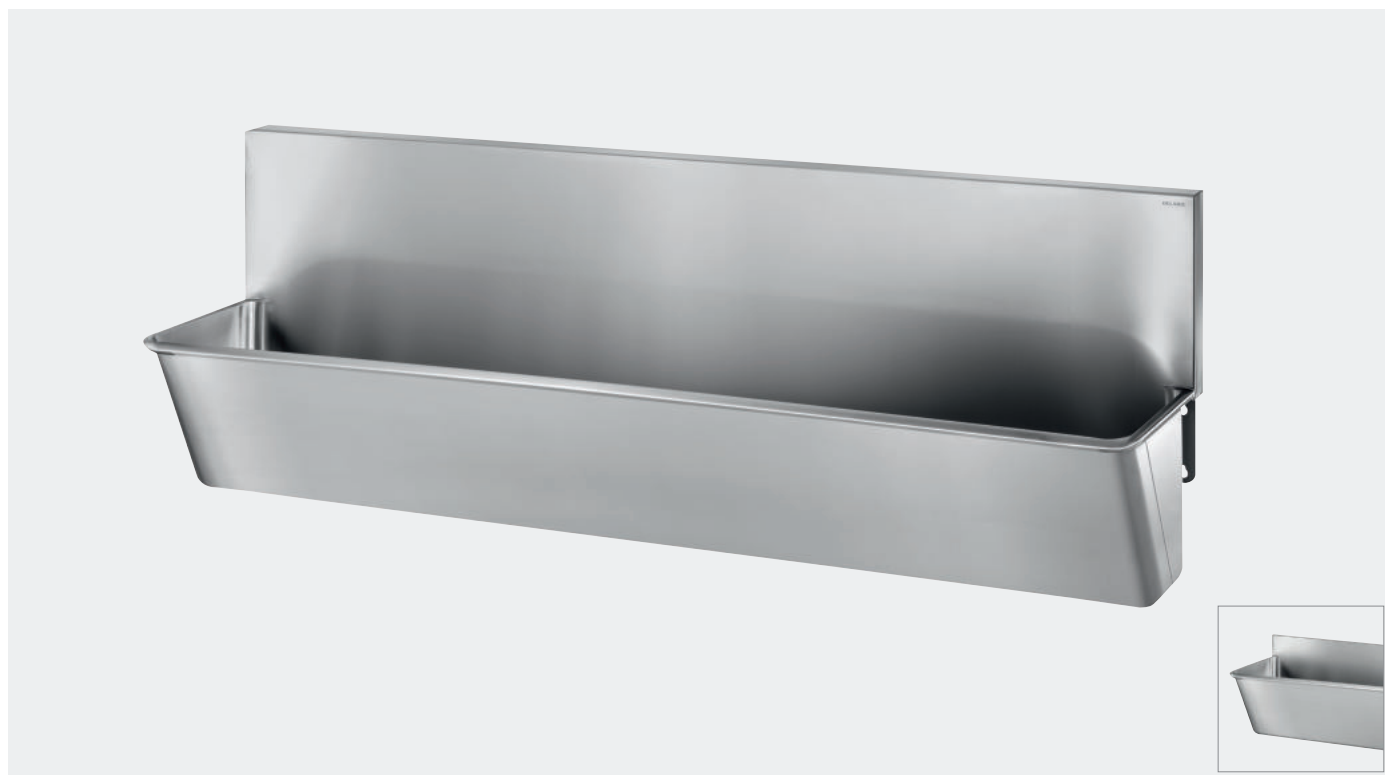

- Auge chirurgicale suspendue avec dosseret haut de 360 mm ou dosseret court de 100 mm.
- Inox 304 bactériostatique. Épaisseur Inox : 1,2 mm.
- Surface lisse et bords intérieurs arrondis pour un nettoyage aisé.
- Écoulement à droite. Sans trop-plein. Livrée avec fixations.
- Marquage CE. Conforme à la norme EN 14296.
- Poids : version avec dosseret haut : 13,8 kg pour le modèle 700 mm ; 24,2 kg pour le modèle 1400 mm ; 34,9 kg pour le modèle 2100 mm. Version avec dosseret court : 10,6 kg pour le modèle 700 mm ; 18,8 kg pour le modèle 1400 mm ; 27 kg pour le modèle 2100 mm.
- Garantie 10 ans.

Auge chirurgicale avec dosseret haut

Sans trou de robinetterie

Inox 304 poli satiné - L.700 mm - 1 poste	⌚	181000	1769,00 €
Inox 304 poli satiné - L.1400 mm - 2 postes	⌚	182000	2180,00 €
Inox 304 poli satiné - L.2100 mm - 3 postes	⌚	183000	2306,00 €

Avec 1 trou de robinetterie Ø 22 par poste

Inox 304 poli satiné - L.700 mm - 1 poste	⌚	181100	1769,00 €
Inox 304 poli satiné - L.1400 mm - 2 postes	⌚	182100	2180,00 €
Inox 304 poli satiné - L.2100 mm - 3 postes	⌚	183100	2306,00 €

Avec 2 trous de robinetterie Ø 22 entraxe 150 par poste

Inox 304 poli satiné - L.700 mm - 1 poste	⌚	181200	1769,00 €
Inox 304 poli satiné - L.1400 mm - 2 postes	⌚	182200	2180,00 €
Inox 304 poli satiné - L.2100 mm - 3 postes	⌚	183200	2306,00 €

Auge chirurgicale avec dosseret court

Sans trou de robinetterie

Inox 304 poli satiné - L.700 mm - 1 poste	⌚	181020	1611,00 €
Inox 304 poli satiné - L.1400 mm - 2 postes	⌚	182020	2107,00 €
Inox 304 poli satiné - L.2100 mm - 3 postes	⌚	183020	2211,00 €

Sur demande : autres longueurs (dosseret haut : de 700 mm à 2400 mm, dosseret bas : de 700 mm à 2800 mm)

Options : robinetterie automatique (voir page 83) ou robinetterie thermostatique (voir page 87).

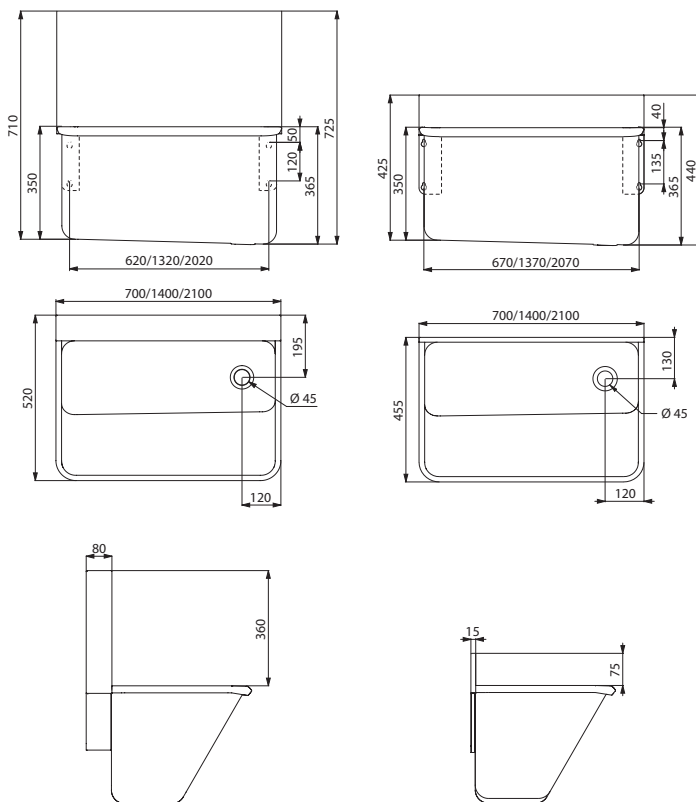

181000/182000/183000

181020/182020/183020

⌚ : expédition sous 4 semaines 📦 : en stock

Lave-mains Hygiène

Dosseret haut



- Lavabo suspendu avec dosseret de 450 mm.
- Inox 304 bactériostatique.
- Épaisseur Inox : 1,2 mm.
- Existe avec ou sans trou de robinetterie.
- Surface lisse et bords intérieurs arrondis pour un nettoyage aisé.
- Cuve profonde pour limiter les risques d'éclaboussures et pour un lavage des mains confortable.
- Livré avec bonde 1"1/4. Sans trop-plein.
- Marquage CE. Conforme à la norme EN 14688.
- Poids : 10,2 kg.
- Garantie 10 ans.

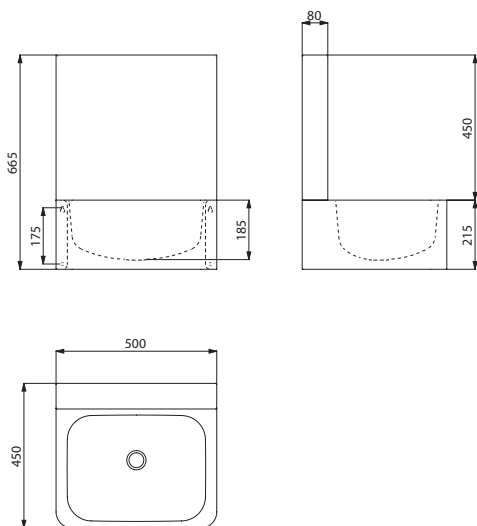

188000

Bac à plâtre

Mural



- Bac à plâtre mural.
- Inox 304 bactériostatique.
- Épaisseur Inox : 1,5 mm.
- Surface lisse et bords aplatis pour un nettoyage aisé.
- Livré avec un panier amovible avec couvercle qui permet de filtrer les morceaux de plâtre.
- Montage possible dans les 2 sens : cuve à droite ou cuve à gauche.
- Vidage 1"1/2.
- Livré avec fixations.
- Poids : 17 kg.
- Garantie 10 ans.

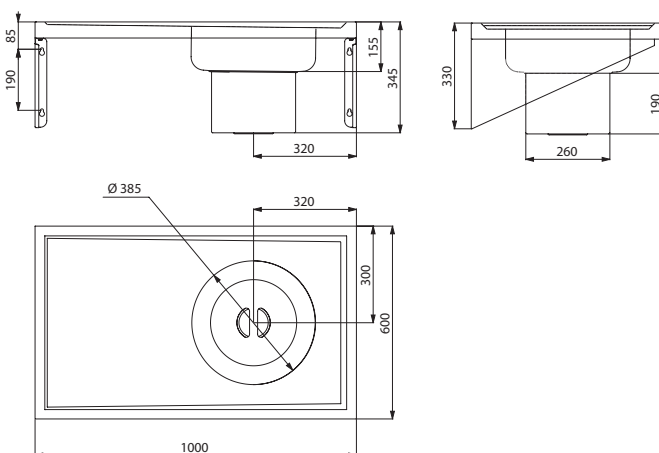

180130

Lave-mains Hygiène - Inox 304 poli satiné			
Sans trou de robinetterie	⌚	188000	925,00 €
Avec 1 trou de robinetterie Ø 22 au centre	⌚	188100	925,00 €
Avec 2 trous de robinetterie Ø 22 entraxe 150	⌚	188200	925,00 €
Avec 2 trous de robinetterie Ø 22 et Ø 30 superposés pour cellule électronique	⌚	188300	925,00 €

Options : robinetterie automatique (voir page 83) ou robinetterie thermostatique (voir page 87)

Bac à plâtre mural - Inox 304 poli satiné		
⌚	180130	1766,00 €

⌚ : expédition sous 4 semaines 📦 : en stock

Combi Lavabo/Vidoir

À poser au sol



- Combi Lavabo/Vidoir à poser au sol.
- Inox 304 bactériostatique.
- Épaisseur Inox : 1 mm.
- Surface lisse pour un nettoyage aisé.
- Hauteur des pieds réglables jusqu'à 25 mm.
- Maintenance aisée : trappe de visite à l'avant.
- Livré avec bonde 1"1/4 pour le lavabo et 1"1/2 pour le vidoir.
- Sans trop-plein.
- Grille porte-seau articulée en Inox.
- Marquage CE. Conforme à la norme EN 14688.
- Poids : 22 kg.
- Garantie 10 ans.

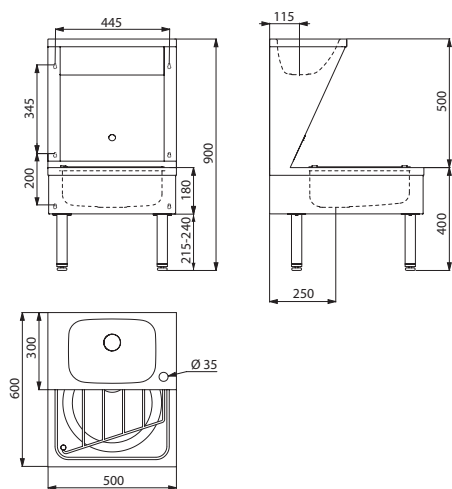

180140

Vidoir

À poser au sol



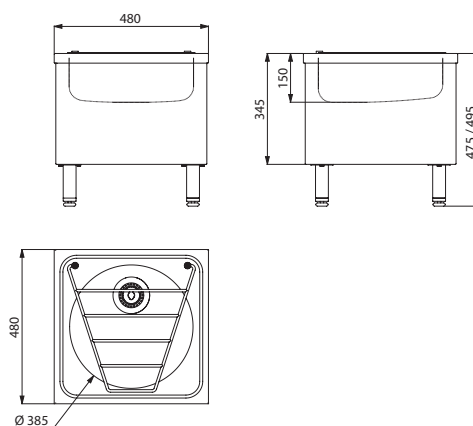

- Vidoir à poser au sol.
- Inox 304 bactériostatique.
- Épaisseur Inox : 1 mm.
- Cuve emboutie d'une seule pièce, sans soudures.
- Surface lisse pour un nettoyage aisé.
- Hauteur des pieds réglables jusqu'à 40 mm.
- Livré avec bonde 1"1/2. Sans trop-plein.
- Grille porte-seau articulée en Inox.
- Poids : 10,6 kg.
- Garantie 10 ans.



180150

Combi Lavabo/Vidoir à poser avec trou de robinetterie Ø 35 à droite - Inox 304 poli satiné		180140	1259,00 €
---	---	---------------	------------------

Vidoir à poser - Inox 304 poli satiné		180150	887,00 €
--	---	---------------	-----------------

 : expédition sous 4 semaines  : en stock

Vidoir XL P

À poser au sol



- Vidoir à poser au sol.
- Inox 304 bactériostatique.
- Épaisseur Inox : 1,5 mm.
- Surface lisse pour un nettoyage aisé.
- Rebord à effet d'eau intégré.
- Arrivée d'eau horizontale ou verticale Ø 55 mm.
- Évacuation d'eau horizontale ou verticale Ø 100 mm. Livré avec pipe PVC.
- Système d'évacuation caché : dessous du vidoir fermé.
- Installation rapide et facile : 2 trappes de visite avec vis antivol TORX.
- Grille porte-seau articulée en Inox.
- Poids : 16 kg.
- Garantie 10 ans.

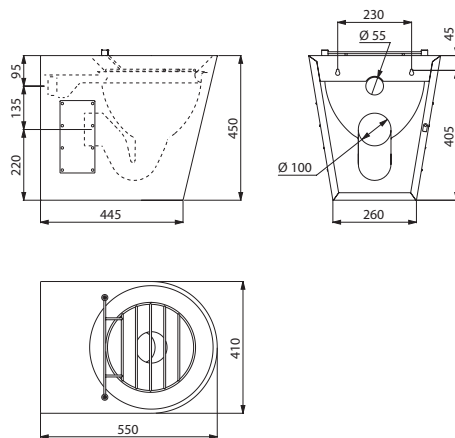

182060

Vidoir XL P à poser - Inox 304 poli satiné

Alimentation d'eau horizontale		182060	1690,00 €
Alimentation d'eau verticale		182070	1690,00 €

Vidoir XL S

Mural



- Vidoir à accrocher au mur.
- Inox 304 bactériostatique.
- Épaisseur Inox : 1,5 mm.
- Surface lisse pour un nettoyage aisé.
- Rebord à effet d'eau intégré.
- Arrivée d'eau horizontale Ø 55 mm.
- Évacuation d'eau horizontale, encastrée Ø 100 mm.
- Système d'évacuation caché : dessous du vidoir fermé.
- Installation rapide et facile : montage par l'avant grâce à une plaque de fixation en Inox.
- Grille porte-seau articulée en Inox.
- Poids : 15 kg.
- Garantie 10 ans.

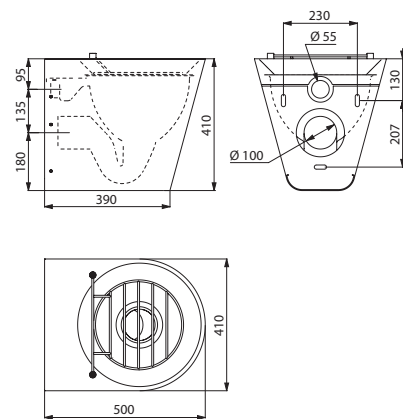

182160

Vidoir XL S mural - Inox 304 poli satiné Alimentation d'eau horizontale

	182160	1700,00 €
--	---------------	------------------

: expédition sous 4 semaines : en stock

Vidoir
Mural



- Vidoir à accrocher au mur.
- Inox 304 bactériostatique.
- Épaisseur Inox : 1,2 mm.
- Surface lisse pour un nettoyage aisé.
- Grille porte-seau articulée en Inox.
- Livré avec bonde 1"1/4.
- Sans trop-plein.
- Livré avec fixations.
- Poids : 5,1 kg.
- Garantie 10 ans.

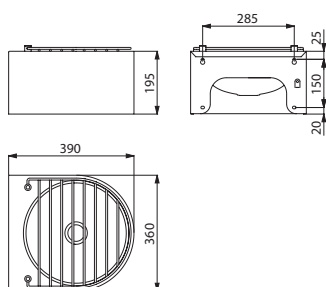

180170

Vidoir avec dossier
Mural



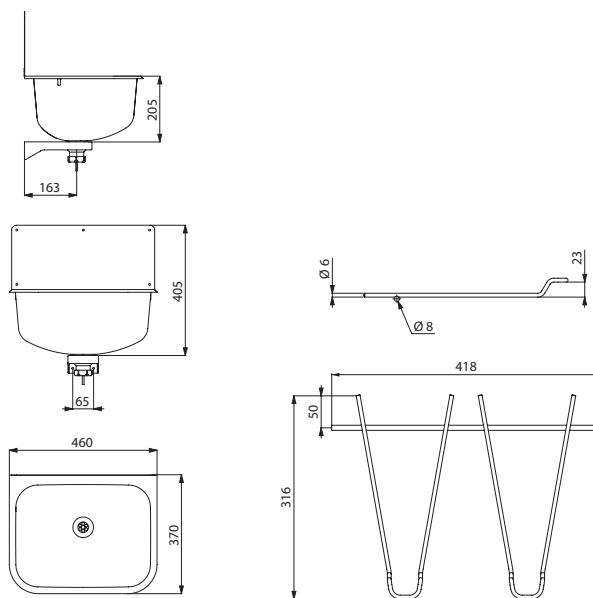

- Vidoir à accrocher au mur avec dossier.
- Inox 304 bactériostatique.
- Épaisseur Inox : 0,9 mm.
- Cuve emboutie, sans soudures.
- Cuve profonde.
- Surface lisse. Finition anticoups.
- Livré avec bonde 1"1/2. Sans trop-plein.
- Livré avec fixations et dossier.
- Possibilité d'ajouter une grille articulée rabattable en Inox.
- Poids : 4,6 kg.
- Garantie 10 ans.





182400

102400

Vidoir mural - Inox 304 poli satiné  **180170** **498,00 €**

 : expédition sous 4 semaines  : en stock

Vidoir mural avec dossier			
Inox 304 poli satiné		182400	427,00 €
Grille articulée pour modèle 182400		102400	82,00 €

Fontaines à boire SD

Murales



- Fontaine à boire à accrocher au mur.
- Inox 304 bactériostatique.
- Épaisseur Inox : 1,2 mm.
- Finition anticoups.
- Livrée avec un robinet rince-bouche : chromé, fermeture instantanée avec réglage de débit, arrivée M3/8".
- Bonde à grille plate perforée, sans vis : nettoyage facilité et antivandalisme.
- Modèle réf. 180820 livré avec un robinet col de cygne pour le remplissage des bouteilles d'eau et des gourdes : corps en laiton chromé et bec en Inox, fermeture instantanée avec débit ajustable, raccordement M3/8".
- Vidage 1"1/4.
- Livrée avec fixations.
- Poids : 2,4 kg pour le modèle sans robinet col de cygne ; 3 kg pour le modèle avec robinet col de cygne.
- Garantie 10 ans.

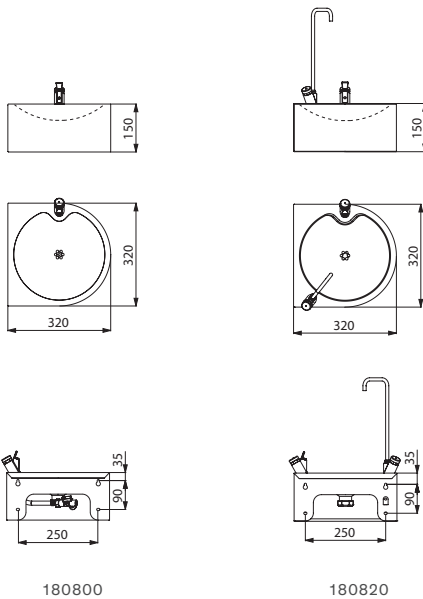

Fontaines à boire SD murales - Inox 304 poli satiné			
Avec robinetterie intégrée		180800	498,00 €
Avec robinetterie intégrée et robinet col de cygne		180820	632,00 €

Fontaines à boire ILHA et ILHA JR

Sur pied, à poser au sol



- Fontaine à boire sur pied.
- Inox 304 bactériostatique.
- Épaisseur Inox : 0,8 mm.
- Existe en 2 hauteurs : 915 mm et 800 mm pour les enfants.
- Livrée avec un robinet rince-bouche : chromé, fermeture instantanée avec réglage de débit, arrivée M3/8".
- Bonde à grille plate perforée, sans vis : nettoyage facilité et antivandalisme.
- Évacuation d'eau verticale encastree. Vidage 1"1/4.
- Poids : 9 kg pour le modèle 800 mm ; 9,6 kg pour le modèle 915 mm.
- Garantie 10 ans.

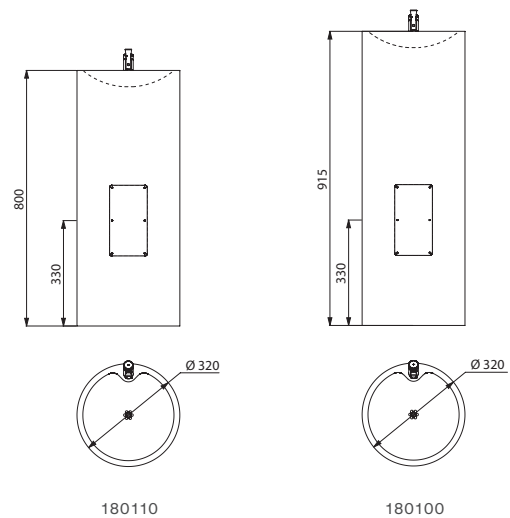

Fontaines à boire ILHA et ILHA JR sur pied avec robinetterie intégrée			
Inox 304 poli satiné - Hauteur 915 mm		180100	880,00 €
Inox 304 poli satiné - Hauteur 800 mm		180110	832,00 €

: expédition sous 4 semaines : en stock

Lave-mains SXL

Commande au pied



- Lave-mains sur pied avec commande au pied.
- Possibilité de fixer le lave-mains au mur et/ou au sol.
- Inox 304 bactériostatique.
- Épaisseur Inox : 0,8 mm.
- Livré avec un bec col de cygne et un robinet temporisé avec temporisation 7 secondes.
- Maintenance aisée : trappe de visite à l'avant.
- Bonde 1"1/4 incluse.
- Sans trop-plein.
- Livré avec fixations.
- Marquage CE. Conforme à la norme EN 14688.
- Poids : 10 kg.
- Garantie 10 ans.

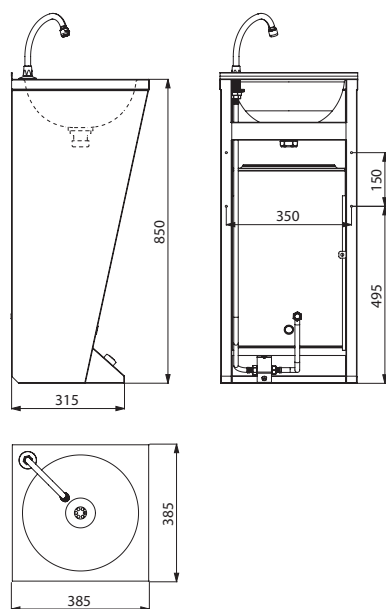

180300

Lave-mains GENOU

Commande au genou



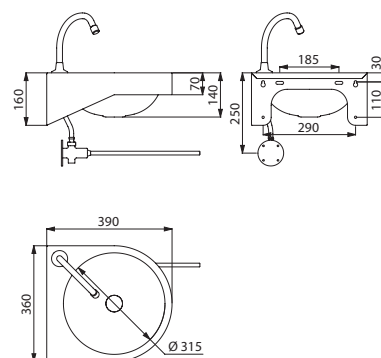

- Lave-mains à accrocher au mur avec commande au genou.
- Inox 304 bactériostatique.
- Épaisseur Inox : 1,2 mm.
- Finition anticoudures.
- Livré avec un bec col de cygne et un robinet temporisé avec temporisation 7 secondes.
- Livré avec bonde 1"1/4.
- Sans trop-plein.
- Livré avec fixations.
- Marquage CE. Conforme à la norme EN 14688.
- Poids : 5 kg.
- Garantie 10 ans.



180330

Lave-mains SXL sur pied avec robinetterie intégrée - Inox 304 poli satiné 	180300	922,00 €
---	--------	----------

 : expédition sous 4 semaines  : en stock

Lave-mains GENOU suspendu avec robinetterie intégrée - Inox 304 poli satiné 	180330	616,00 €
---	--------	----------

Lave-mains SXS mécanique

Commande au genou



- Lave-mains à accrocher au mur avec commande au genou.
- Inox 304 bactériostatique.
- Épaisseur Inox : 0,8 mm.
- Finition anticoupires.
- Existe avec ou sans dossier.
- Existe en version nue (sans robinetterie) ou en version complète (avec robinetterie et prémélangeur).
- La version complète comprend : un bec col de cygne, un robinet temporisé à déclenchement souple avec temporisation 7 secondes et un prémélangeur avec clapets antiretour NF.
- Bonde à grille plate perforée, sans vis : nettoyage facilité et antivandalisme.
- Économie d'eau : débit pré-réglé à 3 l/min.
- Hygiène maximale : aucun contact manuel avec la robinetterie.
- Sans trop-plein.
- Livré avec fixations.
- Marquage CE. Conforme à la norme EN 14688.
- Poids : 4,3 kg.
- Garantie 10 ans.

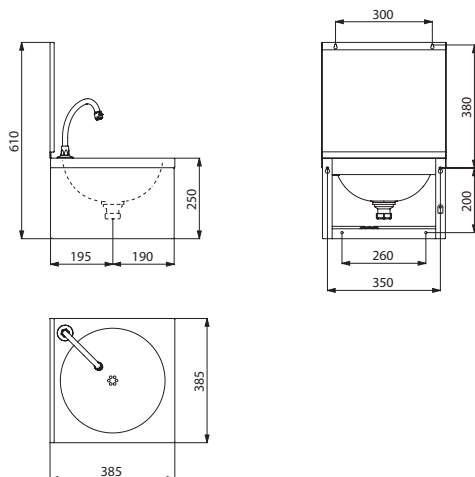

182320

Lave-mains SXS mécanique sans robinetterie			
Lave-mains seul sans dossierer		181310	344,00 €
Lave-mains seul avec dossierer		181320	408,00 €
Lave-mains SXS mécanique avec robinetterie et prémélangeur			
Lave-mains complet sans dossierer		182310	640,00 €
Lave-mains complet avec dossierer		182320	704,00 €

Option : distributeurs de savon (voir page 98)

Lave-mains SXS électronique

Commande électronique



- Lave-mains à accrocher au mur avec commande électronique.
- Inox 304 bactériostatique.
- Épaisseur Inox : 1,2 mm.
- Finition anticoupires.
- Existe avec ou sans dossierer.
- Livré avec un mitigeur automatique à piles et électrovanne intégrées et un distributeur de savon ou gel hydroalcoolique en laiton chromé.
- Bonde 1"1/4 incluse.
- Économie d'eau : débit pré-réglé à 3 l/min.
- Hygiène maximale : aucun contact manuel avec la robinetterie, électrovanne antistagnation, rinçage périodique antiprolifération bactérienne.
- Sans trop-plein.
- Livré avec fixations.
- Marquage CE. Conforme à la norme EN 14688.
- Poids : 4,1 kg.
- Garantie 10 ans.

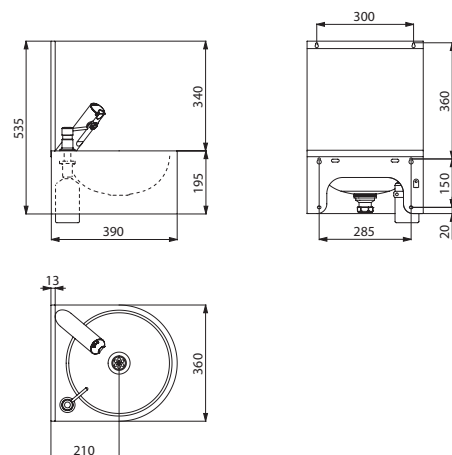

184320

Lave-mains SXS électronique avec robinetterie et distributeur de savon			
Lave-mains complet sans dossierer		184310	1049,00 €
Lave-mains complet avec dossierer		184320	1111,00 €

: expédition sous 4 semaines : en stock

Lave-mains PMR XS

Suspendu



- Lave-mains à accrocher au mur, 400 × 390 mm.
- Diamètre intérieur du lave-mains : 310 mm.
- Inox 304 bactériostatique.
- Épaisseur Inox : 1,2 mm.
- Finition anticoupsures.
- Livré avec bonde 1"1/4.
- Sans trop-plein.
- Livré avec fixations.
- Marquage CE. Conforme à la norme EN 14688.
- Poids : 3,9 kg.
- Garantie 10 ans.

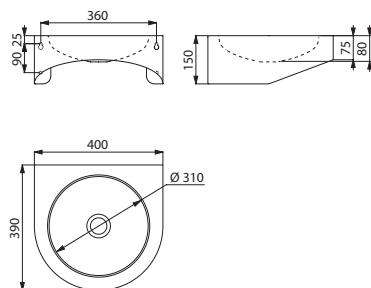

120400

Lavabo TRAPEZ

Suspendu



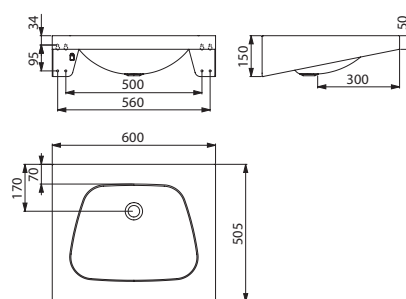

- Lavabo à accrocher au mur, 600 × 505 mm.
- Inox 304 bactériostatique.
- Épaisseur Inox : 1,2 mm.
- Finition anticoupsures.
- Livré avec bonde 1"1/4.
- Sans trop-plein.
- Livré avec fixations.
- Marquage CE. Conforme à la norme EN 14688.
- Poids : 5,5 kg.
- Garantie 10 ans.



120270

Lave-mains PMR XS suspendu - Inox 304 poli satiné

Sans trou de robinetterie		120400	364,00 €
Avec trou de robinetterie Ø 35 à droite		123400	364,00 €

 : expédition sous 4 semaines  : en stock

Lavabo TRAPEZ suspendu - Inox 304 poli satiné

Sans trou de robinetterie		120270	506,00 €
Avec trou de robinetterie Ø 35 au centre		121270	506,00 €

Lavabo FRAJU PMR

Suspendu



- Lavabo à accrocher au mur, 620 × 505 mm.
- Inox 304 bactériostatique.
- Épaisseur Inox : 1,2 mm pour la cuve et 1,5 mm pour le contour.
- Finition anticoups.
- Livré avec bonde 1"1/4.
- Sans trop-plein.
- Livré avec fixations.
- Marquage CE. Conforme à la norme EN 14688.
- Poids : 5 kg.
- Garantie 10 ans.

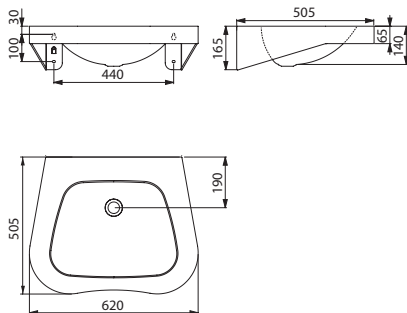

120440

Lavabo MINERALCAST PMR

Suspendu



- Lavabo à accrocher au mur, 785 × 545 × 170 mm.
- Avec poignées latérales intégrées, utilisables comme barre de maintien ou porte-serviettes.
- MINERALCAST : matériau composite à base de minéraux naturels et de résine polyester.
- Lavabo peu profond.
- Surface uniforme, non poreuse pour un nettoyage aisé.
- Lavabo coulé d'un seul bloc, sans soudures, pour un entretien facile et une meilleure hygiène.
- Agréable au toucher.
- Sans trop-plein.
- Livré avec fixations.
- Blanc type RAL 9016.
- Marquage CE. Conforme à la norme EN 14688.
- Poids : 21,5 kg.
- Garantie 10 ans.

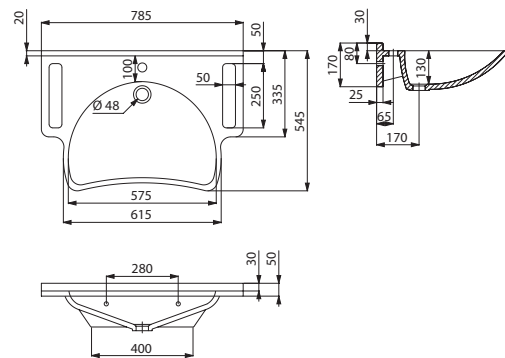

132306

Lavabo FRAJU PMR suspendu - Inox 304 poli satiné			
Sans trou de robinetterie		120440	553,00 €
Avec trou de robinetterie Ø 35 au centre		121440	553,00 €

Lavabo MINERALCAST PMR suspendu avec trou de robinetterie Ø 35 au centre		132306	833,00 €
--	--	--------	----------

: expédition sous 4 semaines : en stock

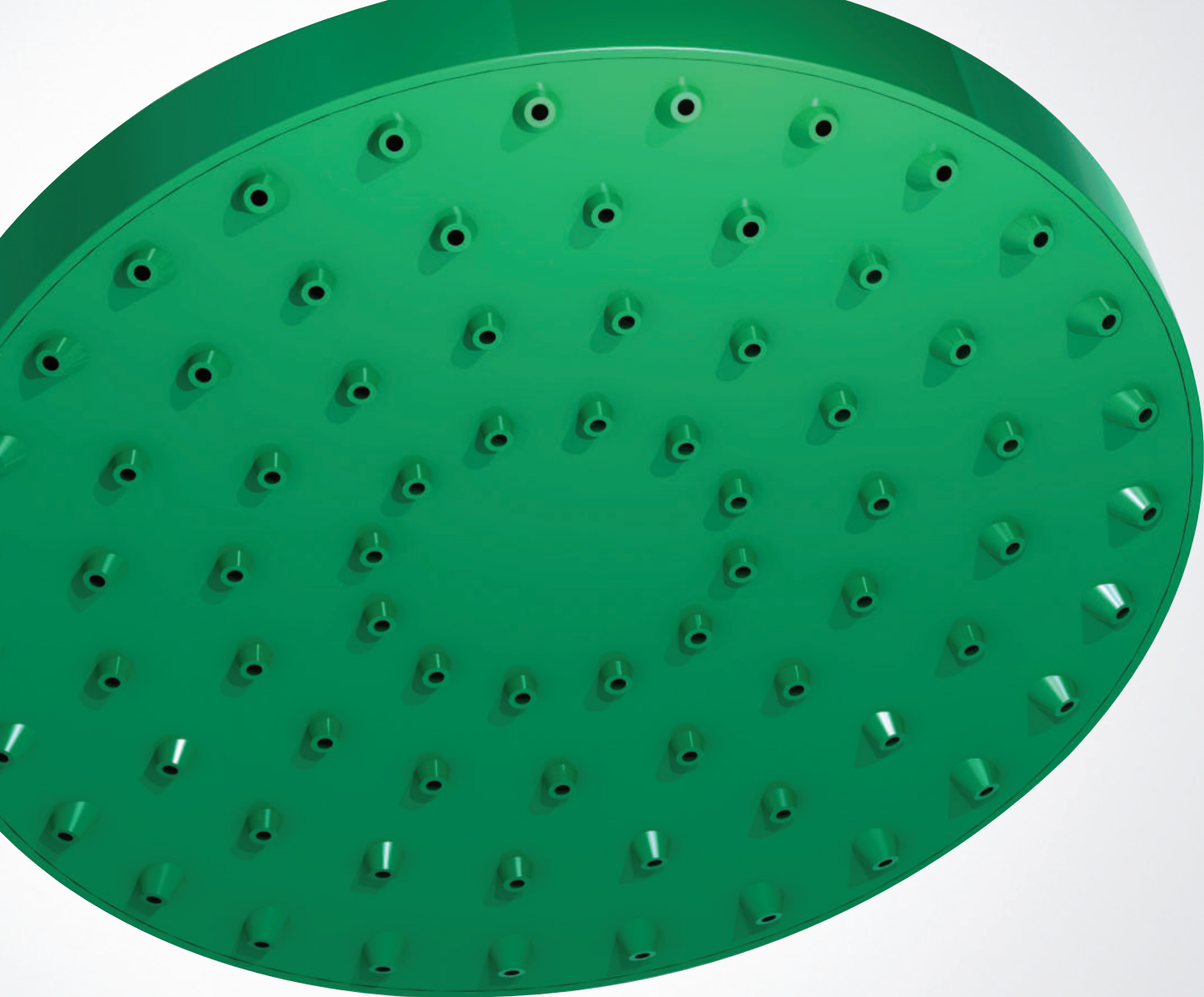

Équipements de sécurité

DOUCHES
DE SÉCURITÉ
203



LAVE-YEUX
DE SÉCURITÉ
204



ÉQUIPEMENTS DE SÉCURITÉ : CONCEPTION SPÉCIFIQUE POUR UNE DÉCONTAMINATION RAPIDE

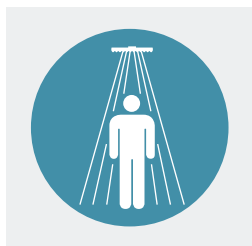

Écoulement conique homogène



Optimisation
du rinçage des yeux



Dispositif antigel de série



Afin de faire face aux risques d'une contamination du corps, du visage et/ou des yeux par des produits chimiques nuisibles pour la santé des personnes, DELABIE a développé une gamme d'équipements de sécurité. Les lave-yeux et douches de sécurité DELABIE permettent aux utilisateurs, lors des premiers soins, un rinçage et une **décontamination efficace** sur le lieu de l'accident.

Sécurité

Le pommeau de douche avec jets périphériques permet une répartition optimale de l'écoulement sur l'ensemble du corps. Le diamètre et l'orientation des diffuseurs ont été spécialement étudiés pour un **écoulement conique homogène**.

Les têtes d'aspersion sont équipées d'aérateurs avec double filtre Inox évitant le passage de toute particule solide dans l'eau distribuée au contact des yeux. Les caches assurent une protection contre les contaminants de l'air. Les commandes d'ouverture sont facilement accessibles.

Fiabilité

Les appareils de sécurité DELABIE sont équipés de **mécanismes antigel de série** (voir ci-dessous). Ils sont conçus en matériaux anticorrosion.

Dispositif antigel de série

La plupart des équipements de sécurité sont installés dans des bâtiments extérieurs ou peu chauffés. Équipés de série d'un dispositif antigel, les équipements DELABIE peuvent être installés à l'intérieur comme à l'extérieur des bâtiments.

Les dispositifs de mise hors d'eau de la colonne et du pommeau de douche permettent d'obtenir un jet propre à chaque utilisation (voir ci-dessous). La tuyauterie d'alimentation en amont des appareils doit également être protégée du gel.

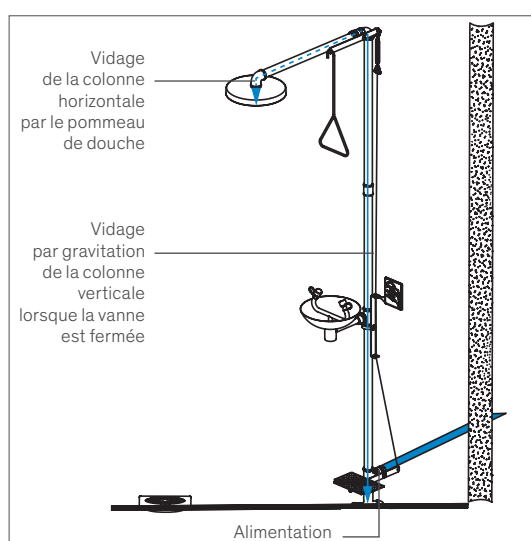

Efficacité

Pour une décontamination rapide, les équipements DELABIE délivrent une quantité d'eau importante :

- Lave-yeux : débit 20 l/min à 3 bar dynamique.
- Douche : débit 70 l/min à 3 bar dynamique.

Les douches sont équipées de 74 trous dont le diamètre et la position sont étudiés pour optimiser le rinçage.

Confort d'utilisation

À la mise en eau des lave-yeux, les caches de protection des têtes d'aspersion s'éjectent automatiquement sous la pression. Les gicleurs sont équipés d'aérateurs garantissant un **jet doux** afin de ne pas blesser l'utilisateur.

Installation rapide

La pose des appareils de sécurité DELABIE est facile et rapide. Une alimentation en eau potable mitigée doit être envisagée (prévoir un mitigeur thermostatique centralisé selon la nature et le débit de l'équipement, voir page 149).

Afin de garantir une parfaite identification sur les lieux d'installation, une plaque signalétique de couleur verte est fournie avec chaque appareil.

Fonctionnement aisé

La conception des équipements de sécurité DELABIE permet une **manœuvre d'ouverture rapide et aisée**.

Le déclenchement des écoulements se fait soit en tirant sur la tringle à poignée soit en actionnant la pédale au pied ou la palette à main.

Conformité

Les équipements de sécurité DELABIE sont conformes aux normes suivantes :

- Douches de sécurité : Norme Européenne EN15154-1.
- Lave-yeux de sécurité : Norme Européenne EN15154-2.
- Plaques signalétiques : Norme Internationale ISO 3864-1 concernant les symboles graphiques, couleurs de sécurité et signaux de sécurité sur les lieux de travail et dans les lieux publics. Cette norme est reprise au niveau européen par la directive 92/58/CEE et au niveau international par la norme NF ISO 3864-1.

ET AUSSI...

Maintenance facilitée

Les pièces détachées sont **interchangeables** et **accessibles sans dépose de l'équipement** permettant ainsi un échange simple et rapide par le personnel de maintenance.

Afin de garantir le bon état de fonctionnement des équipements, une vérification avec essai est obligatoire tous les 15 jours.

Garantie 10 ans contre tout vice de fabrication.

POMMEAU DE DOUCHE CIRCULAIRE
Écoulement conique homogène

COMMANDE ERGONOMIQUE
actionnant la douche et le lave-yeux simultanément

PLAQUE SIGNALÉTIQUE POUR LAVE-YEUX

LAVE-YEUX À JET DOUX
Confort d'utilisation

VASQUE INOX
Fiabilité

ÉVACUATION
F1"1/4

COMMANDE AU PIED
actionnant le lave-yeux



PLAQUE SIGNALÉTIQUE POUR DOUCHE



COLONNE EN ACIER GALVANISÉ
Fiabilité

COMMANDE MANUELLE
actionnant le lave-yeux

ALIMENTATION F1"

PLATINE DE FIXATION LAITON
Fiabilité



Combiné de douche et lave-yeux de sécurité

Sur colonne



- **Système incongelable de série.**
- Vasque Ø 250 mm en Inox 304 teinté vert.
- Têtes d'aspersion du lave-yeux équipées de caches de protection en ABS antichoc vert, éjectables automatiquement à la mise en eau.
- **Débit 20 l/min** à 3 bar dynamique, aérateurs double filtre Inox.
- Pommeau de douche circulaire Ø 250 mm en ABS antichoc vert.
- **Débit 70 l/min** à 3 bar dynamique.
- Alimentation en eau F1".
- Tuyauterie en acier galvanisé, finition époxy gris. Tringle à poignée en laiton, finition époxy vert. Palette à main et pédale en acier galvanisé, finition époxy vert.
- Fixation au sol par platine en laiton (vis non fournies).
- Plaques signalétiques normalisées "douche de 1^{ers} secours" et "lave-yeux de 1^{ers} secours" fournies.
- Garantie 10 ans.

Fonctionnement :

Ouverture et fermeture rapides par vannes 1/4 de tour en laiton nickelé.

Douche et lave-yeux simultanément :

- Déclenchement des écoulements en tirant sur la tringle. La douche ne s'arrête pas en relâchant la tringle.
- Pour stopper les écoulements, remonter la tringle.

Lave-yeux seul :

- Déclenchement de l'écoulement en actionnant la pédale au pied ou la palette à main. Le lave-yeux ne s'arrête pas en relâchant la pédale ou la palette.
- Pour stopper l'écoulement, tirer la palette à main en sens inverse et relever la pédale avec le pied.

Les fermetures ne sont pas automatiques, ce qui permet à l'accidenté d'avoir les deux mains libres (pour retirer ses vêtements, pour maintenir ses yeux bien ouverts...).

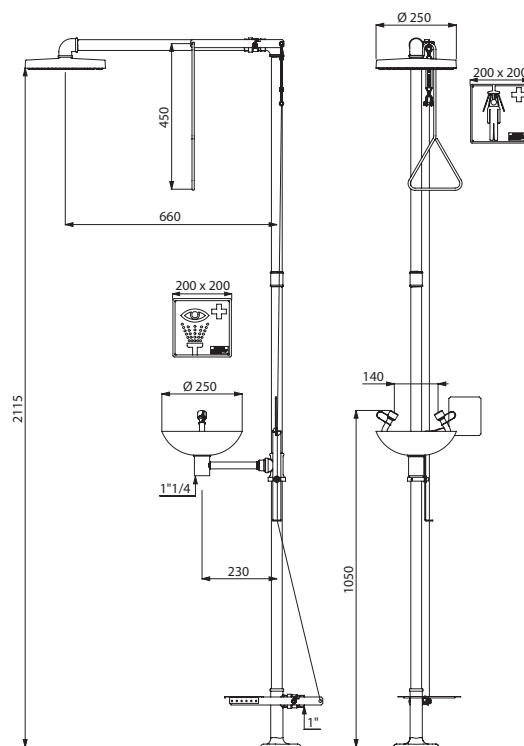

9203

Combiné douche et lave-yeux de sécurité	9203	1263,00 €
Prévoir un mitigeur PREMIX (voir page 149)		

BELGAQUA : informations complémentaires page 212

Douche de sécurité murale encastrée

Modèle horizontal à commande manuelle



- **Système incongelable de série.**
- Pommeau de douche circulaire Ø 250 mm en ABS antichoc vert.
- Ouverture et fermeture rapides par vanne 1/4 de tour en laiton nickelé.
- Déclenchement de l'écoulement de la douche en tirant sur la tringle.
- La douche ne s'arrête pas en relâchant la tringle.
- Pour stopper l'écoulement, remonter la tringle.
- **Débit 70 l/min** à 3 bar dynamique.
- Alimentation en eau F1".
- Tuyauterie en acier galvanisé, finition époxy gris. Tringle à poignée en laiton, finition époxy vert.
- Plaque signalétique normalisée "douche de 1^{ers} secours" fournie.
- Installation en traversée de cloison, alimentation encastrée ou montage sous faux-plafond (prévoir un coude 1" et un collier).
- Garantie 10 ans.

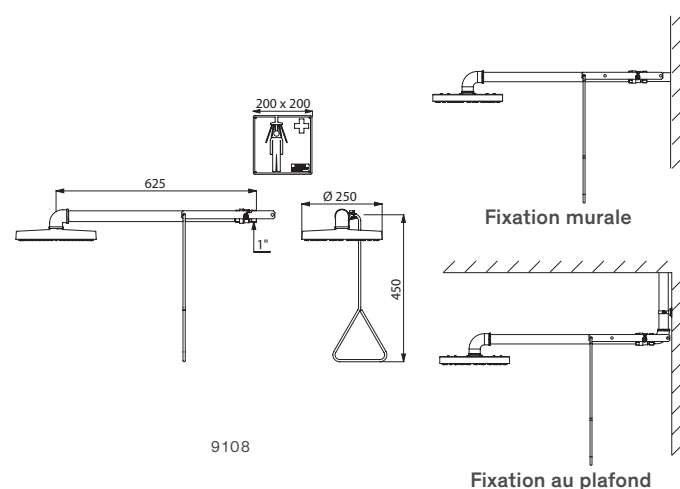

Douche de sécurité murale **9108** **261,00 €**

Prévoir un mitigeur PREMIX (voir page 149)

BELGAQUA : informations complémentaires page 212

Lave-yeux de sécurité

Modèle à commandes manuelle et/ou au pied



- Lave-yeux équipé d'un **système incongelable de série.**
- Vasque Ø 250 mm en Inox 304 finition époxy vert.
- Têtes d'aspersion du lave-yeux équipées de caches de protection en ABS antichoc vert, éjectables automatiquement à la mise en eau.
- Ouverture et fermeture rapides par vannes 1/4 de tour en laiton nickelé.
- Garantie 10 ans.

Fonctionnement :

- réf. 9201 : déclenchement de l'écoulement en actionnant la pédale au pied ou la palette à main.

- réf. 9102 : déclenchement de l'écoulement en actionnant la palette à main.

Le lave-yeux ne s'arrête pas en relâchant la palette ou la pédale.

- Pour stopper l'écoulement, tirer la palette à main en sens inverse et relever la pédale avec le pied pour les versions sur colonne.
- **Débit 20 l/min** à 3 bar dynamique, aérateurs double filtre Inox.
- Tuyauterie en acier galvanisé, finition époxy gris.
- Palette à main et pédale en acier galvanisé, finition époxy vert.
- Fixation par platine en laiton (vis non fournies).
- Plaque signalétique normalisée "lave-yeux de 1^{ers} secours" fournie.

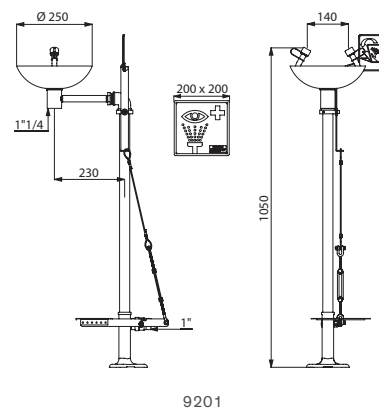

Lave-yeux de sécurité

Sur colonne, alimentation en eau F1" **9201** **860,00 €**

Mural, alimentation en eau M1/2" **9102** **531,00 €**

Prévoir un mitigeur PREMIX (voir page 149)

Douchette lave-yeux 2 sorties/1 sortie

Commande à gâchette

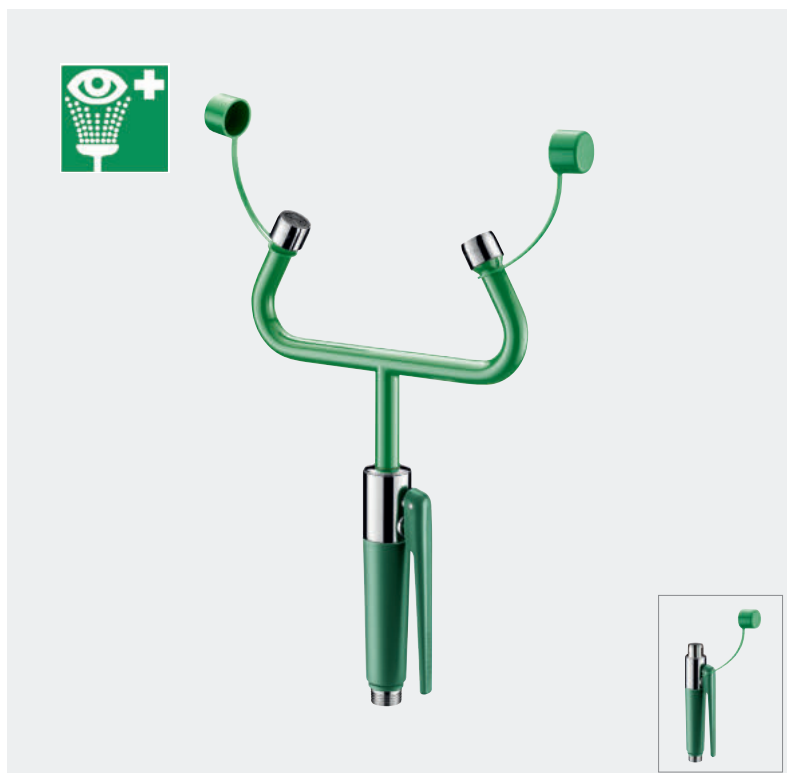

- Têtes d'aspersion équipées de caches de protection en ABS vert éjectables automatiquement à la mise en eau.
- Ouverture de l'écoulement par pression sur la gâchette.
- Fermeture automatique par ressort.
- Aérateurs double filtre Inox.
- Poignée ergonomique et gâchette en polypropylène vert.
- Plaque signalétique normalisée "lave-yeux de 1^{ers} secours" fournie.
- Garantie 10 ans.

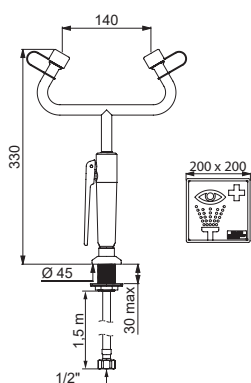

9141

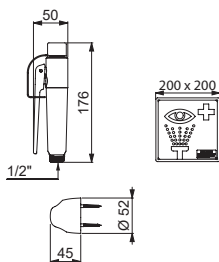

9120C

Douchette lave-yeux de sécurité 2 sorties - débit 9 l/min		
Murale avec support et flexible L.1,50 m	9121	257,00 €
Sur gorge, flexible L.1,50 m	9141	319,00 €
Douchette lave-yeux de sécurité 1 sortie - débit 6 l/min		
Murale avec support et flexible L.1,50 m	9120C	225,00 €
Sur gorge, flexible L.1,50 m	9140C	278,00 €

Prévoir un mitigeur PREMIX (voir page 149)

BELGAQUA : informations complémentaires page 212

Produits associés



Aérateur F22/100

- Aérateur F22/100 avec grille pour jet confortable.
- Pour douchettes réf. 9120C, 9140C, 9121 et 9141 ou pour lave-yeux réf. 9102, 9201 et 9203.

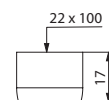

A22D75

Aérateur F22/100		
Pour douchette	A22D75	23,00 €
Pour lave-yeux	A22LY75	23,00 €



Caches pour aérateur

- Caches de protection en ABS antichoc vert protégeant les têtes d'aspersion.
- Éjection automatique à la mise en eau.
- Livrés par 2 pièces.

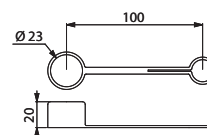

91AA75

Caches pour aérateur		
	91AA75	11,00 €

Produit complémentaire



Pommeau de douche

- Pommeau de douche circulaire Ø 250 mm M1".
- ABS antichoc vert.
- Débit 70 l/min à 3 bar dynamique.
- Alimentation en eau F1".
- Garantie 10 ans.

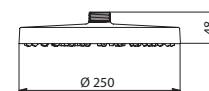

9225

Pommeau de douche		
	9225	74,00 €

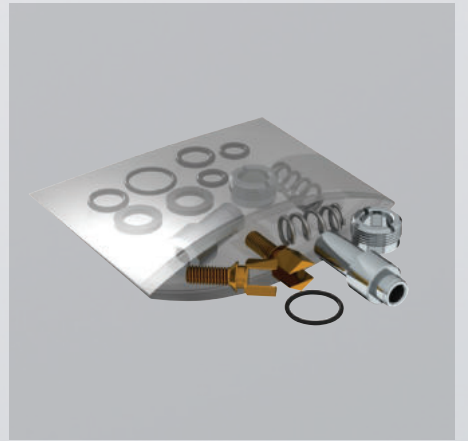

Pièces détachées

Certifications

Index des références

PIÈCES
DÉTACHÉES
208

CERTIFICATIONS
212

INDEX
DES RÉFÉRENCES
222

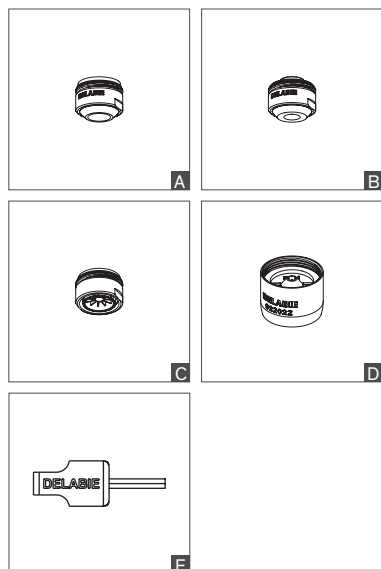

SORTIES BIOSAFE, BRISE-JETS

Sorties BIOSAFE sortie libre sans grille, ni aucune cloison en contact avec l'eau (avec bague laiton)			
F22/100 (1 pièce) pour robinetteries 25061T1, 2506T1BEL et H9726 (5 l/min max)	923022	10,00 €	-
F22/100 (50 pièces) pour robinetteries 25061T1, 2506T1BEL et H9726 (5 l/min max)	923022.50P	326,00 €	-
M24/100 (1 pièce) pour gamme 2520 (EP) (5 l/min max)	923024	10,00 €	A
M24/100 (50 pièces) pour gamme 2520 (EP) (5 l/min max)	923024.50P	326,00 €	A
M24/100 (1 pièce) pour gamme 2620BEL, 2620EP (5 l/min max)	926024	10,00 €	-
M24/100 (1 pièce) pour gamme 2640BEL, 2641BEL (5 l/min max)	922640	12,00 €	B
M16,5/100 (1 pièce) pour gammes 2920BEL, 2664TxBEL et 2665TxBEL (5 l/min max)	922660	9,00 €	-
Brise-jets hygiéniques étoile sans grille, limite le développement bactérien (avec bague laiton)			
F22/100 (2 pièces)	921022.2P	12,00 €	-
F22/100 (50 pièces)	921022.50P	241,00 €	-
M24/100 (2 pièces)	921024.2P	12,00 €	C
M24/100 (50 pièces)	921024.50P	241,00 €	C
Brise-jets 3 l/min réglage par clé Allen de 2,5 mm (avec bague laiton)			
F22/100 à débit réglable (2 pièces)	922022.2P	13,00 €	D
M24/100 à débit réglable (2 pièces)	922024.2P	13,00 €	-
Clé de réglage (clé Allen de 2,5 mm)	C282025	15,00 €	E
Clé de démontage pour brise-jets			
	222429	6,00 €	-
Vis inviolables TORX M5X25 + chevilles (4 pièces)			
	999049	10,00 €	-
Clapet antiretour			
Avec régulateur de débit à 6 l/min	900007	13,00 €	-
Pour raccordement 3/8"	900010	9,00 €	-

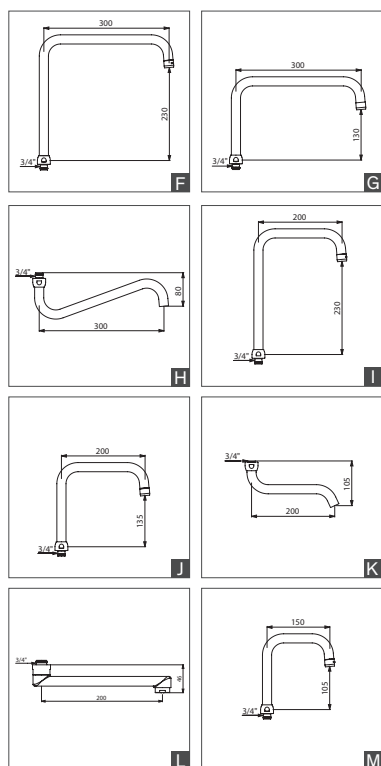

BECS

BeCS L.300			
Bec par dessus Ø 22 H.230			
avec écrou 3/4", brise-jet monté	963300245F	125,00 €	F
Bec par dessus Ø 22 H.120			
avec écrou 3/4", brise-jet monté	963300145F	122,00 €	G
Bec par dessous Ø 22 H.80			
avec écrou 3/4" et brise-jet non fileté	943300110	147,00 €	H
BeCS L.200			
Bec par dessus Ø 22 H.230			
avec écrou 3/4", brise-jet à 3 l/min (à débit réglable par clé Allen 2,5 mm)	963200245F	99,00 €	I
Bec par dessus Ø 22 H.135			
avec écrou 3/4", brise-jet monté	963200145F	96,00 €	J
Bec par dessous Ø 22 H.105			
avec écrou 3/4" et brise-jet non fileté, pour mitigeurs 2519	943200100M	100,00 €	K
Bec par dessous orientable H.46			
avec écrou 3/4" et brise-jet monté pour mitigeurs 2436 et 2445	943200	83,00 €	-
Bec par dessous fixe H.46			
avec écrou 3/4" et brise-jet monté pour mitigeurs 2437 et 2455	947200	77,00 €	L
BeCS L.150			
Bec par dessus Ø 22 H.105			
avec écrou 3/4", brise-jet à 3 l/min (à débit réglable par clé Allen de 2,5 mm)	963150125F	89,00 €	M
Bec par dessus Ø 22 H.100			
avec écrou 3/4" et sortie BIOSAFE	963150923F	101,00 €	-
Bec par dessous orientable H.46			
avec écrou 3/4" et brise-jet monté pour mitigeurs 2446	943150	77,00 €	-
Bec par dessous fixe H.46			
avec écrou 3/4" et brise-jet monté pour mitigeurs 2456	943151	86,00 €	-

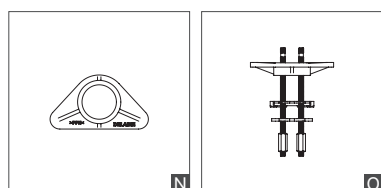

FIXATIONS

Kit de fixation renforcé pour robinetterie d'évier sur gorge			
Platine de fixation	256P	14,00 €	N
Platine de fixation avec tiges filetées	256FIX	17,00 €	O

ÉLECTROVANNES

Pour lavabo, douche et WC			
12 V MM1/2" pour TEMPOMATIC lavabo	495626	66,00 €	A
12 V MM3/8" pour TEMPOMATIC 1 et 2, BINOPTIC lavabo	495612	65,00 €	A
12 V MM1" pour TEMPOMATIC WC sauf 463326	461035	144,00 €	-
12 V MM1" pour TEMPOMATIC WC 463326	461034	481,00 €	-
6 V pour TEMPOMATIC 3 lavabo	479749	147,00 €	B
6 V pour TEMPOMATIC 4	479748	147,00 €	B
6 V pour TEMPOMATIC 4 lavabo (avec réglage débit)	479650	147,00 €	-
6 V pour TEMPOMATIC 5	479666	139,00 €	-
6 V MM3/8" pour TEMPOMATIC 1 et 2, BINOPTIC	495606	147,00 €	-
6 V MM1/2" pour colonne de douche SECURITHERM	479662	147,00 €	-
Module électronique pour TEMPOMATIC WC bicommande	461032	147,00 €	C

BOÎTIERS ÉLECTRONIQUES

Pour lavabo, douche et WC			
230/12 V standard avec fonction "rinçage périodique", avec transfo pour lavabo	495444BC	221,00 €	D
230/12 V multifonction avec transfo pour lavabo, douche...	495445BC	322,00 €	D
6 V à piles pour lavabo	495446BC	464,00 €	D
6 V à piles intégrées pour TEMPOMATIC 3 lavabo	492446	259,00 €	E
6 V à piles intégrées pour TEMPOMATIC 4 lavabo	490446	209,00 €	F
6 V pour TEMPOMATIC 4 lavabo secteur	490450	259,00 €	F
230/12 V multifonction avec transfo pour chasse bifonction type 463...	463000	403,00 €	G

ALIMENTATIONS ÉLECTRIQUES

Pour TEMPOMATIC 4 lavabo sur secteur			
Encastrable 6 V	490240	128,00 €	H
Prise 6 V	490241	82,00 €	I
Rallonge	490230EXT	28,00 €	-

DÉTECTEURS

Pour lavabo, douche et WC			
Avec câble 0,10 m	495009	104,00 €	J
Avec câble 0,70 m	495070	116,00 €	J
Avec câble 1,50 m	495149	128,00 €	J
Avec câble 5 m	495499	194,00 €	J
Pour lavabo BINOPTIC et TEMPOMATIC 2, câble 0,70 m	CEL378V	90,00 €	-
Pour lavabo BINOPTIC et TEMPOMATIC 2, câble 1,50 m	CEL378150V	116,00 €	-
Pour lavabo BINOPTIC et TEMPOMATIC 2, câble 5 m	CEL378499V	194,00 €	-
Pour TEMPOMATIC WC automatique/volontaire, avec câble	463399	273,00 €	J

N.B. : le câble ne doit être ni rallongé ni coupé

PILES

Pour lavabo, douche et WC			
2 piles 3 V Lithium CR123 17345	990123	26,00 €	K
1 pile 6 V Lithium 223 CR-P2	990223	29,00 €	L

PLAQUES DE COMMANDE AVEC ÉLECTRONIQUE INTÉGRÉE

Pour TEMPOMATIC WC bicommande			
6 V à piles intégrées - finition Inox brossé	464PISP	470,00 €	M
230/12 V - finition Inox brossé	464PISS	557,00 €	M

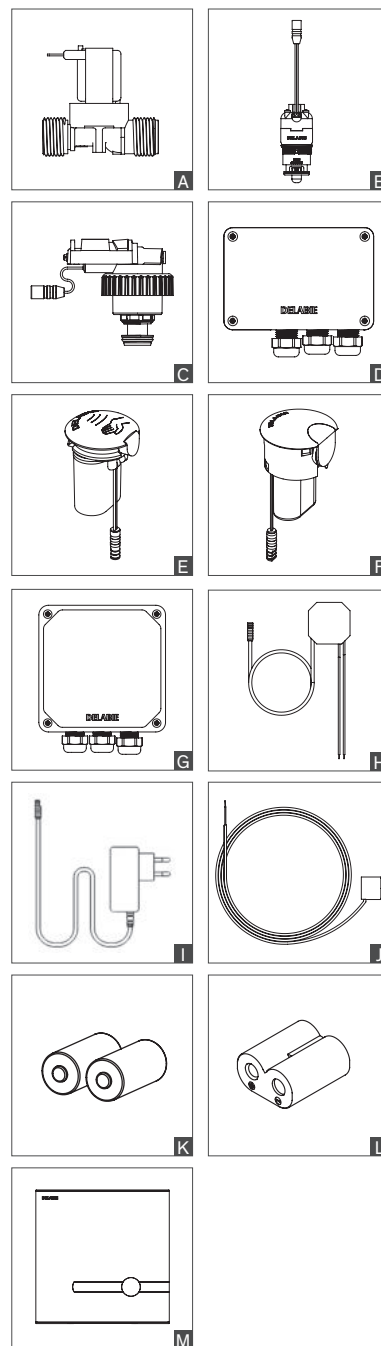

LAVABOS - ÉVIERS ET DOUCHES

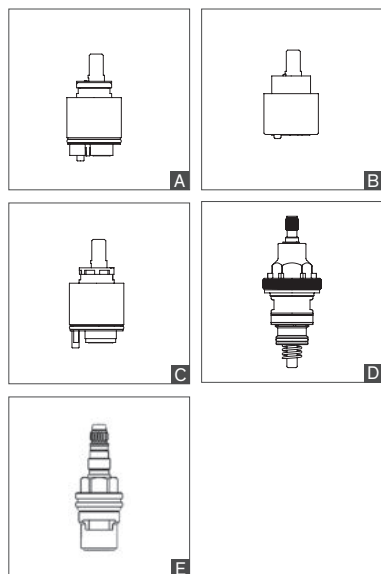

Mitigeurs à cartouche céramique

Cartouches Ø 40

Cartouches standards

Avec embase, avec limiteur de débit

2206, 2406, 2420BEL, 2421BEL, 2445, 2446, 2452, 2455, 2456, 2520BEL, 2521BEL, 20121, 20421, 2720LBEL, 2720TBEL, 2721LBEL, 2721TBEL, 28201LBEL, 28201TBEL, 28211LBEL, 28211TBEL, 2539, 2739BEL (jusqu'à 10/2016)
2220BEL, 2221BEL (jusqu'à 12/2019), 2565 (jusqu'à 10/2020)

Avec embase, sans limiteur de débit

2211BEL, 2211LBEL (après 12/2017)
2239, 2252S, 2439BEL, 2538, 2539, 2739

Sans embase, avec limiteur de débit

20164T1, 20164T4, 20464T1, 20464T4, 20870T1, 20870T3, 20871T1, 20871T3

Sans embase, sans limiteur de débit

2210, 2519, 2543, 2597
2211BEL, 2211LBEL, 2599BEL (jusqu'à 12/2017)

2510

Sans embase, avec limiteur de débit

2246, 2410, 2443, 2561C, 2562C, 2569, 2595, 20870 et 20164/20464 (jusqu'à 02/2012)

2564 (jusqu'à 10/2020), 2522, 2870, 2871 (jusqu'à 10/2021)

Cartouches Ø 35

Cartouche standard avec embase

2506T2BEL, 2506T3, 2542BEL, 2599BEL, 2564TxBEL, 2565TxBEL (après 10/2020), 2870, 2871 (après 10/2021)

2620BEL, 2621BEL, 2620MINIBEL, 2621MINIBEL

2220BEL, 2220LBEL, 2221BEL, 2221LBEL (après 01/2020)
2506T1BEL, 2506T1T1

Cartouche standard séquentielle avec embase

2436, 2436S, 2437, 2437S

2640BEL, 2640SBEL, 2641BEL, 2641SBEL

	Pochette rénovation	Cartouche complète	Type
Cartouches Ø 40			
Cartouches standards			
Avec embase, avec limiteur de débit			
-	-	N009AG75	49,00 € A
Avec embase, sans limiteur de débit			
-	-	N109AG75	44,00 € -
Sans embase, avec limiteur de débit			
753256	12,00 €	N201AG75	94,00 € -
Sans embase, sans limiteur de débit			
-	-	N148AA75	42,00 € -
753256	12,00 €	N148AA75	42,00 € -
Sans embase, avec limiteur de débit			
-	-	N248AA75	49,00 € B
753256	12,00 €	N248AA75	49,00 € B
Cartouches Ø 35			
Cartouche standard avec embase			
-	-	NS262	49,00 € -
-	-	NSB262	49,00 € -
-	-	N222	49,00 € -
Cartouche standard séquentielle avec embase			
-	-	N243I	77,00 € -
-	-	N243	66,00 € -

Nouveau et ancien design

Gamme 2870/2871

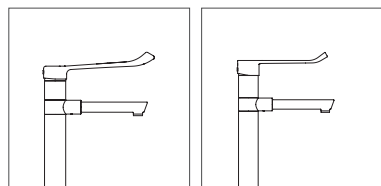

2870, 2871
Ancien design

2870, 2871
Nouveau design

Gamme 2564/2565

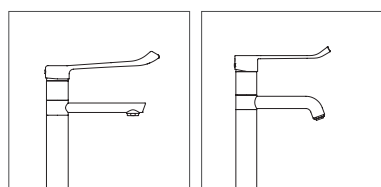

2564, 2565
Ancien design

2564, 2565
Nouveau design

Gamme 2220/2221

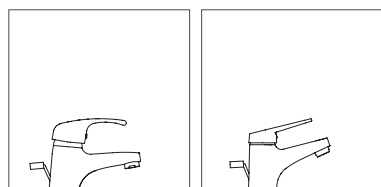

2220, 2221
Ancien design

2220, 2221
Nouveau design

Gamme H96001BEL/H96051BEL

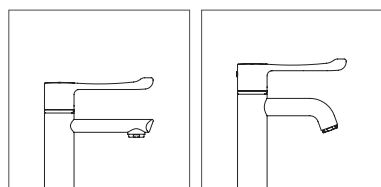

H9600/H9605
Ancien design

H9600/H9605
Nouveau design

Mitigeurs à cartouche céramique d'équilibrage de pression

Cartouche Ø 40 avec embase

2211EP, 2211LEP, 2239EP, 2439EP, 2445EP, 2445LEP, 2446EP, 2446LEP, 2455EP, 2455LEP, 2456EP, 2456LEP, 2520EP, 2521EP, 2539EP, 2720TEP, 2721TEP, 2739EP, 2739TEP, 2820TEP, 2821TEP, 28201TEP, 28211TEP
2565TxEP (jusqu'à 10/2020)

Cartouche Ø 35 avec embase

2542EP, 2599EP, 2620EP, 2621EP, 2620MINIEP, 2621MINIEP, 2564TxEP, 2565TxEP (après 10/2020)
2870TxEP, 2871TxEP (après 10/2020)

Mitigeurs à cartouche thermostatique

Cartouche thermostatique séquentielle

H9610, H9610S, H9611, H9611S

H96001BEL, H96051BEL, H9612BEL, H9613BEL, H96201BEL, H96251BEL, H9642BEL

H9630, H9630S, H9632BEL, H9634BEL, H9635BEL, H9636BEL, H9637, H9638, H9639BEL, H9640, H9640S, H9641

Cartouche thermostatique

H9739 et H9739S

H9741, H9741S, H9752S

H9716 et H9726

9768, 9769, H9768, H9768S, H9769 et H9769S

792400, 792410, 792...

Tête céramique 1/2" 1/4 de tour

9741, H9716, H9726, H9739, H9752S

Mélangeurs à tête à clapet ou tête céramique

Tête à clapet guidé Ø 22,5 + cache

pour série 5800 sauf 5807 et 5808

	Pochette rénovation	Cartouche complète	Type
-	-	P120AA75	116,00 € -

Contrepoids**Contrepoids pour mitigeurs à douchette extractible**

	Pochette rénovation	Cartouche complète	Type
2211BEL, 2211EP, 2211LBEL, 2211LEP, H9612BEL, 1316 2599BEL, 2599EP, H9613BEL	2211CP	16,00 €	- - A

LAVABOS - ÉVIERS ET DOUCHES**Robinetterie non-manuelle**

	Pochette rénovation	Cartouche complète	Type
TEMPOGENOU 734100, 735100, 735000, 735400, 735447	-	743305	59,00 € B
MONOFOOT 736001, 736101, 736102	753736	27,00 €	- -
MIXFOOT 739000, 739100, 739102	753739	36,00 €	- -

WC**Cartouches****Pour TEMPOFLUX 2**

	Pochette rénovation	Cartouche complète	Type
762901, 762902, 576211, 578300, 578305	-	743622	95,00 € C
762150	-	743623	93,00 € -
576227, 578400, 578405	-	743677	139,00 € -

Pour TEMPOFLUX 3

763000, 763040, 763041	-	743765	49,00 € D
------------------------	---	--------	-----------

Plaques de commande**Pour TEMPOFLUX 3 encastrable**

Inox brossé	763PIM	144,00 €	-
Métal chromé	763PMM	256,00 €	-

LAVE-BASSIN**Tête céramique 1/2", 1/4 de tour à droite**

158100, 2591, 2592, 2594	-	P482AJ75	32,00 € E
--------------------------	---	----------	-----------

Diffuseur

15846, 434000, 434065	434000D	9,00 €	- - F
-----------------------	---------	--------	-------

MITIGEURS THERMOSTATIQUES CENTRALISÉS

	Kit de rénovation	Type
Pour PREMIX SECURIT après juin 2008		
731052, 731053	753750	166,00 € G
731054, 731055	753755	209,00 € H
Pour PREMIX CONFORT après juin 2008		
731002, 731200, 731003, 731300	753730	151,00 € G
731004, 731400, 731005, 731500	753735	209,00 € H
Pour PREMIX COMPACT		
733015, 733016, 733020, 733021 (ancien design)	753733	53,00 € I
733015, 733020 (nouveau design)	753734	53,00 € -
Pour PREMIX NANO		
732012, 732016, 732115, 732116, 732216	743732	51,00 € J
Kit de connexion 3/8" pour 732216	732515	48,00 € K

DISTRIBUTEURS DE SAVON

	Pochette rénovation	Cartouche complète	Type
729008, 729108, 729508	729302	24,00 €	729308 84,00 € -
729012, 729112, 729512	729302	24,00 €	729312 90,00 € -
729150, 729200	729302	24,00 €	729303 84,00 € -

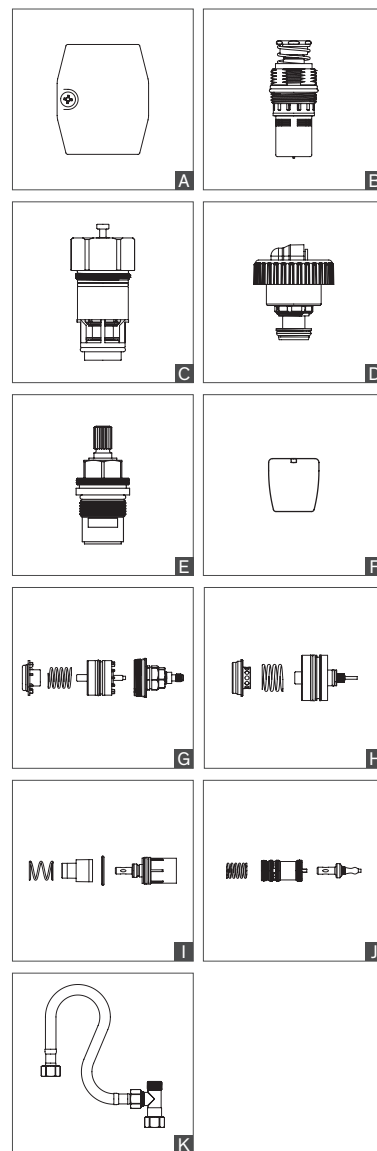

CERTIFICATION BELGAQUA

Toutes les robinetteries sont conformes aux prescriptions techniques de la Fédération Belge du Secteur de l'Eau, BELGAQUA. Elles suivent les principes de la Norme NBN EN 1717 « Protection contre la pollution de l'eau potable dans les réseaux intérieurs et exigences générales des dispositifs de protection contre la pollution par retour ».

Les produits DELABIE certifiés BELGAQUA sont tous équipés d'un clapet antiretour et d'un filtre sur l'alimentation eau froide.

Références	Produit	Certification	Date
2210BEL	Mit. évier méca. bec orient. H.145 L.215, man. ajourée, BEL	BEL 19/125/27.1	16/04/2024
2210LBEL	Mit. évier mécanique à bec orient. H.145 L.215, levier, BEL	BEL 19/125/27.1	16/04/2024
2211BEL	Mit. év. méca. bec orient/dche extrac. H.105 man. pleine, BEL	BEL 18/071/27	22/01/2023
2211EP	Mit. évier EP bec orient/dche extrac. H.105 man. pleine	BEL 18/362/27	22/11/2023
2211LBEL	Mit. év. méca. bec orient/dche extrac. H.105, lev. Hygiène, BEL	BEL 18/071/27	22/01/2023
2211LEP	Mit. évier EP bec orient/dche extrac. H.105, levier Hygiène	BEL 18/362/27	22/11/2023
2220BEL	Mit. lavabo méca. H.60, tirette + vidage, man. ajourée, BEL	BEL 19/125/27.1	16/04/2024
2220LBEL	Mit. lavabo H.60, av. tirette et vidage, levier Hygiène, BEL	BEL 19/125/27.1	16/04/2024
2221BEL	Mit. lavabo mécanique H.60, sans tirette, man. ajourée, BEL	BEL 19/125/27.1	16/04/2024
2221LBEL	Mit. lavabo mécanique H.60, ss tirette, levier Hygiène, BEL	BEL 19/125/27.1	16/04/2024
2239EP	Mitigeur de douche EP, manette ajourée, raccords S/C	BEL 20/151/27.8	04/05/2025
2239EPHYG	Ensemble de dche autovidable av mit. méca. 2239EP, racc. S/C	BEL 20/151/27.8	04/05/2025
2239EPKIT	Colonne de douche av mitigeur mécanique 2239EP, raccords S/C	BEL 20/151/27.8	04/05/2025
2239EPS	Mitigeur de douche EP, manette ajourée, raccords std	BEL 20/151/27.8	04/05/2025
2239EPSHYG	Ensemble dche autovid. av mit. mécanique 2239EPS, raccords std	BEL 20/151/27.8	04/05/2025
2239EPSKIT	Colonne de douche av mitigeur mécanique 2239EPS, raccords std	BEL 20/151/27.8	04/05/2025
2445EP	Mit. év. mural EP Securit. bec orient. L.200, man. ajrée, S/C	BEL 21/147/27.1	27/04/2026
2445EPS	Mit. év. mural EP Securit. bec orient. L.200, man. ajrée, std	BEL 21/147/27.1	27/04/2026
2445LEP	Mit. év. mural EP Securit. bec orient. L.200, levier Hyg, S/C	BEL 21/147/27.1	27/04/2026
2445LEPS	Mit. év. mural EP Securit. bec orient. L.200, levier Hyg, std	BEL 21/147/27.1	27/04/2026
2446EP	Mit. év. mural EP Securit. bec orient. L.150, man. ajrée, S/C	BEL 21/147/27.1	27/04/2026
2446EPS	Mit. év. mural EP Securit. bec orient. L.150, man. ajrée, std	BEL 21/147/27.1	27/04/2026
2446LEP	Mit. év. mural EP Securit. bec orient. L.150, levier Hyg, S/C	BEL 21/147/27.1	27/04/2026
2446LEPS	Mit. év. mural EP Securit. bec orient. L.150, levier Hyg.,std	BEL 21/147/27.1	27/04/2026
2455EP	Mit. év. mural EP Securit. bec fixe L.200, man. ajrée, S/C	BEL 21/147/27.1	27/04/2026
2455EPS	Mit. év. mural EP Securit. bec fixe L.200, man. ajrée, std	BEL 21/147/27.1	27/04/2026
2455LEP	Mit. év. mural EP Securit. bec fixe L.200, levier Hyg, S/C	BEL 21/147/27.1	27/04/2026
2455LEPS	Mit. év. mural EP Securit. bec fixe L.200, levier Hyg, std	BEL 21/147/27.1	27/04/2026
2456EP	Mit. év. mural EP Securit. bec fixe L.150, man. ajrée, S/C	BEL 21/147/27.1	27/04/2026
2456EPS	Mit. év. mural EP Securit. bec fixe L.150, man. ajrée, std	BEL 21/147/27.1	27/04/2026
2456LEP	Mit. év. mural EP Securit. bec fixe L.150, levier Hyg, S/C	BEL 21/147/27.1	27/04/2026
2456LEPS	Mit. év. mural EP Securit. bec fixe L.150, levier Hyg.,std	BEL 21/147/27.1	27/04/2026
2506T1BEL	Mit. lavabo bec orient. H.195 L.150, av tirette+vidage, BEL	BEL 19/125/27.1	16/04/2024
2506T2BEL	Mitigeur évier à bec orient. H.220 L.200, sans tirette, BEL	BEL 19/125/27.1	16/04/2024
2510BEL	Mit. évier méca. bec orient. H.155 L.230, man. ajourée, BEL	BEL 19/125/27.1	16/04/2024
2510LBEL	Mit. évier méca. bec orient. H.155 L.230, levier Hyg., BEL	BEL 19/125/27.1	16/04/2024
2510TBEL	Mitigeur évier bec orient. H.155 L.230, manette pleine, BEL	BEL 19/125/27.1	16/04/2024
2520BEL	Mit. lav. méca H.85 L.135 av tirette + vidage, man. ajrée, BEL	BEL 19/125/27.1	16/04/2024
2520EP	Mit. lav. EP H.85 L.135 avec tirette + vidage, man. ajourée	BEL 19/125/27.1	16/04/2024
2520LBEL	Mit. lav. mécanique H.85 L.135 av tirette, levier Hyg., BEL	BEL 19/125/27.1	16/04/2024
2520LEP	Mit. lav. EP H.85 L.135 av tirette + vidage, levier Hygiène	BEL 19/125/27.1	16/04/2024

2520TBEL	Mit. lavabo méca. H.85 L.135 avec tirette, man. pleine, BEL	BEL 19/125/27.1	16/04/2024
2520TEP	Mit. lav. EP H.85 L.135 avec tirette + vidage, man. pleine	BEL 19/125/27.1	16/04/2024
2521BEL	Mit. lav. méca. H.85 L.135, sans tirette, man. ajourée, BEL	BEL 19/125/27.1	16/04/2024
2521EP	Mitigeur lavabo EP H.85 L.135, sans tirette, manette ajourée	BEL 19/125/27.1	16/04/2024
2521LBEL	Mit. lav. méca. H.85 L.135, sans tirette, levier Hygiène, BEL	BEL 19/125/27.1	16/04/2024
2521LEP	Mit. lavabo EP H.85 L.135, sans tirette, levier Hygiène	BEL 19/125/27.1	16/04/2024
2521TBEL	Mit. lav. méca. H.85 L.135, sans tirette, man. pleine, BEL	BEL 19/125/27.1	16/04/2024
2521TEP	Mit. lavabo EP H.85 L.135, sans tirette, manette pleine	BEL 19/125/27.1	16/04/2024
2522BEL	Mitigeur lav. méca. à bec orient. H.100 L.170, man. ajrée, BEL	BEL 19/125/27.1	16/04/2024
2522LBEL	Mit. lav. méca. à bec orient. H.100 L.170, levier Hyg., BEL	BEL 19/125/27.1	16/04/2024
2522TBEL	Mit. lav. méca. à bec orient. H.100 L.170, man. pleine, BEL	BEL 19/125/27.1	16/04/2024
2539EP	Mitigeur de douche EP, manette ajourée, raccords S/C	BEL 20/151/27.8	04/05/2025
2539EPHYG	Ensemble de douche autovidable av mitigeur 2539EP, racc. S/C	BEL 20/151/27.8	04/05/2025
2539EPKIT	Colonne de douche av mitigeur mécanique 2539EP, raccords S/C	BEL 20/151/27.8	04/05/2025
2539EPS	Mitigeur de douche EP, manette ajourée, raccords std	BEL 20/151/27.8	04/05/2025
2539EPSHYG	Ensemble de douche autovidable av mitigeur 2539EPS, racc. std	BEL 20/151/27.8	04/05/2025
2539EPSKIT	Colonne de douche av mitigeur mécanique 2539EPS, raccords std	BEL 20/151/27.8	04/05/2025
2541EP	Mitigeur douche EP encastrable étanche, kit 2/2 (+254BOX)	BEL 21/235/27.1	06/07/2026
2542BEL	Mit. méca. com. à distance man. ajrée pr dchette extract., BEL	BEL 18/071/27	22/01/2023
2542EP	Mit. EP commande à distance, man. ajrée pr dchette extract.	BEL 18/362/27	22/11/2023
254BOX	Boîtier encastré étanche pr mit. méca. dche ss coude - kit 1/2	BEL 21/235/27.1	06/07/2026
254CBOX	Boîtier encastré étanche pr mit. méca. dche av coude - kit 1/2	BEL 21/235/27.1	06/07/2026
2551EP	Mit. douche EP encastrable étanche + coude, kit 2/2 (+254CBOX)	BEL 21/235/27.1	06/07/2026
2564T1BEL	Mit. lav. méca. à bec haut orient. H.165 L.140 levier Hyg., BEL	BEL 19/125/27.1	16/04/2024
2564T2BEL	Mit. lav. méca. à bec haut orient. H.165 L.220 levier Hyg., BEL	BEL 19/125/27.1	16/04/2024
2564T3BEL	Mit. lav. méca. à bec haut orient. H.305 L.140 levier Hyg., BEL	BEL 19/125/27.1	16/04/2024
2564T4BEL	Mit. lav. méca. à bec haut orient. H.305 L.220 levier Hyg., BEL	BEL 19/125/27.1	16/04/2024
2564T5BEL	Mit. lav. méca. à bec haut orient. H.205 L.170 levier Hyg., BEL	BEL 21/064/27.1	16/02/2026
2565T1BEL	Mit. lav. méca. à bec haut fixe H.165 L.140 levier Hyg., BEL	BEL 19/125/27.1	16/04/2024
2565T3BEL	Mit. lav. méca. à bec haut fixe H.305 L.140 levier Hyg., BEL	BEL 19/125/27.1	16/04/2024
2565T5BEL	Mit. lav. méca. à bec haut fixe H.205 L.170 levier Hyg., BEL	BEL 21/064/27.1	16/02/2026
2599BEL	Mitigeur év. méca. av. dchette extrac. H.200, man. ajrée, BEL	BEL 18/071/27	22/01/2023
2599EP	Mitigeur évier EP av douchette extractible H.200, man. ajourée	BEL 18/362/27	22/11/2023
2620BEL	Mit. lavabo méca. BIOSAFE H.95 av vidage, man. pleine, BEL	BEL 21/244/27.1	08/07/2026
2620EP	Mit. lavabo EP BIOSAFE H.95 av vidage, man. pleine	BEL 21/235/27.1	06/07/2026
2620MINIBEL	Mit. lav. mécanique BIOSAFE H.50 av vidage, man. pleine, BEL	BEL 21/244/27.1	08/07/2026
2620MINIEP	Mit. lavabo EP BIOSAFE H.50 av vidage, man. pleine	BEL 21/235/27.1	06/07/2026
2621BEL	Mit. lavabo méca. BIOSAFE H.95 ss vidage, man. pleine, BEL	BEL 21/244/27.1	08/07/2026
2621EP	Mit. lavabo EP BIOSAFE H.95 ss vidage, man. pleine	BEL 21/235/27.1	06/07/2026
2621MINIBEL	Mit. lavabo méca. BIOSAFE H.50 ss vidage, man. pleine, BEL	BEL 21/244/27.1	08/07/2026
2621MINIEP	Mit. lavabo EP BIOSAFE H.50 ss vidage, man. pleine	BEL 21/235/27.1	06/07/2026
2640BEL	Mit. lav. mural séq. à bec fixe + orient. L.120 racc. S/C, BEL	BEL 19/266/27.1	21/10/2024
2640SBEL	Mit. lav. mural séq. à bec fixe + orient. L.120 racc. std, BEL	BEL 19/266/27.1	21/10/2024
2641BEL	Mit. lav. mural séq. à bec fixe + orient. L.200 racc. S/C, BEL	BEL 19/266/27.1	21/10/2024
2641SBEL	Mit. lav. mural séq. à bec fixe + orient. L.200 racc. std, BEL	BEL 19/266/27.1	21/10/2024
2720LBEL	Mit. lav. méca. H.95 L.120, av tirette + vidage, levier, BEL	BEL 19/125/27.1	16/04/2024

DELABIE / Certifications

2720LEP	Mit. lavabo EP H.95 L.120, av tirette + vidage, levier Hyg.	BEL 19/125/27.1	16/04/2024
2720TBEL	Mit. lav. méca. H.95 L.120,tirette + vidage, man. pleine,BEL	BEL 19/125/27.1	16/04/2024
2720TEP	Mit. lav. EP H.95 L.120, av tirette + vidage, manette pleine	BEL 19/125/27.1	16/04/2024
2721LBEL	Mit. lavabo méca. H.95 L.120, sans tirette, levier Hyg., BEL	BEL 19/125/27.1	16/04/2024
2721LEP	Mit. lavabo EP H.95 L.120, sans tirette, levier Hygiène	BEL 19/125/27.1	16/04/2024
2721TBEL	Mit. lav. méca. H.95 L.120, sans tirette, man. pleine, BEL	BEL 19/125/27.1	16/04/2024
2721TEP	Mit. lavabo EP H.95 L.120, sans tirette, manette pleine	BEL 19/125/27.1	16/04/2024
2739BEL	Mitigeur dche mécanique Securitouch, manette ajourée, S/C, BEL	BEL 20/109/27.1	20/02/2025
2739EP	Mit. douche SECURITHERM EP, manette ajourée, racc. S/C	BEL 20/109/27.1	20/02/2025
2739EPS	Mit. douche SECURITHERM EP, manette ajourée, racc. std	BEL 20/109/27.1	20/02/2025
2739SBEL	Mit. dche méca. Securitouch, man. ajrée basse, racc.std,BEL	BEL 21/235/27.1	06/07/2026
2739TBEL	Mitigeur dche mécanique Securitouch, manette pleine, S/C, BEL	BEL 21/235/27.1	06/07/2026
2739TEP	Mitigeur douche SECURITHERM EP, manette pleine, racc. S/C	BEL 20/109/27.1	20/02/2025
2739TEPS	Mitigeur douche SECURITHERM EP, manette pleine, racc. std	BEL 20/109/27.1	20/02/2025
2739TSBEL	Mitigeur douche mécanique Securitouch, man. pleine, std, BEL	BEL 21/235/27.1	06/07/2026
28201LBEL	Mit. lav.méca. BIOCLIP H.95 L.120,lev. Hyg.,ss rob. arrêt,BEL	BEL 20/183/27.1	23/06/2025
28201LEP	Mit. lavabo EP BIOCLIP H.95 L.120, lev. Hyg., ss rob. arrêt	BEL 18/070/27	22/01/2023
28201TBEL	Mit. méca. BIOCLIP H.95, tirette,man. pleine,ss rob. arrêt,BEL	BEL 20/183/27.1	23/06/2025
28201TEP	Mit. lav. EP BIOCLIP H.95, tirette, man. pleine,ss rob. arrêt	BEL 18/070/27	22/01/2023
28211LBEL	Mit. lav. BIOCLIP H.95, ss tirette,lev. Hyg, ss rob. arrêt,BEL	BEL 20/183/27.1	23/06/2025
28211LEP	Mit. lav. EP BIOCLIP H.95, ss tirette, lev. Hyg,ss rob. arrêt	BEL 18/070/27	22/01/2023
28211TBEL	Mit. méca. BIOCLIP H.95,ss tirette,man. pleine,ss rob arrêt BEL	BEL 20/183/27.1	23/06/2025
28211TEP	Mit. lav. EP BIOCLIP H.95, ss tirette,man. pleine,ss rob arrêt	BEL 18/070/27	22/01/2023
2871T1BEL	Mit. méca. bec BIOCLIP orient. H.180 L.180 + 1 bec jetable,BEL	BEL 19/125/27.1	16/04/2024
2871T1EP	Mitigeur EP à bec BIOCLIP orient. H.180 L.180 + 1 bec jetable	BEL 22/137/27.1	28/04/2027
2871T3BEL	Mit. méca. bec BIOCLIP orient. H.320 L.180 + 1 bec jetable,BEL	BEL 19/125/27.1	16/04/2024
2871T3EP	Mitigeur EP à bec BIOCLIP orientable H.320 + 1 bec jetable	BEL 22/137/27.1	28/04/2027
449100	TEMPOMATIC 5 lav. F3/8" rob. 230/6V alimentation enc.	BEL 21/350/27.1	03/12/2026
449101	TEMPOMATIC 5 lav. F3/8" rob. 230/6V alimentation prise	BEL 21/350/27.1	03/12/2026
449106	TEMPOMATIC 5 lavabo F3/8" robinet à piles 6V	BEL 21/350/27.1	03/12/2026
463030	TEMPOMATIC WC 1" robinet TC 30mm sur secteur 230/12V	BEL 21/043/9b	27/01/2026
463150	TEMPOMATIC WC 1" robinet TC 160mm sur secteur 230/12V	BEL 21/043/9b	27/01/2026
490100	TEMPOMATIC MIX 4 lav. F3/8" mit. 230/6V alim. Encastrable	BEL 18/070/27	22/01/2023
490100LH	TEMPOMATIC MIX 4 lav. F3/8" mit. 230/6V alim. encastr. LH	BEL 18/070/27	22/01/2023
490101	TEMPOMATIC MIX 4 lav. F3/8" mit. 230/6V alimentation prise	BEL 18/070/27	22/01/2023
490101LH	TEMPOMATIC MIX 4 lav. F3/8" mit. 230/6V alim. prise, LH	BEL 18/070/27	22/01/2023
490106	TEMPOMATIC MIX 4 lavabo F3/8" mitigeur à piles 6V intégrées	BEL 19/125/27	16/04/2024
493400	TEMPOMATIC MIX 4 lav. M1/2" mit. mural 230/6V alim enc. L.160	BEL 21/349/27.1	03/12/2026
493406	TEMPOMATIC MIX 4 lav. M1/2" mit. mural à piles 6V int. L.160	BEL 21/349/27.1	03/12/2026
493500	TEMPOMATIC MIX 4 lav. M1/2" mit mural 230/6V alim enc. L.220	BEL 21/349/27.1	03/12/2026
493506	TEMPOMATIC MIX 4 lav. M1/2" mit. mural à piles 6V int. L.220	BEL 21/349/27.1	03/12/2026
499100	TEMPOMATIC MIX 5 lav. F3/8" mit. 230/6V alim. encastrable	BEL 21/350/27.1	03/12/2026
499101	TEMPOMATIC MIX 5 lav. F3/8" mit. 230/6V alimentation prise	BEL 21/350/27.1	03/12/2026
499106	TEMPOMATIC MIX 5 lavabo F3/8" mitigeur à piles 6V	BEL 21/350/27.1	03/12/2026
578300BE	TEMPOFIX 3 bâti WC 10-35 et 70-130mm Ø90 fix murales kit 1/2	BEL 18/068/10	22/01/2023
578305BE	TEMPOFIX 3 bâti WC 10-35 et 70-130mm Ø90 autoportant kit 1/2	BEL 18/068/10	22/01/2023
578400BE	TEMPOFIX 3 bâti WC 30-60mm Ø90 fix murales kit1/2	BEL 18/068/10	22/01/2023

578405BE	TEMPOFIX 3 bâti WC 30-60mm Ø90 autoportant kit1/2	BEL 18/068/10	22/01/2023
731002	PREMIX CONFORT 55 mitigeur collect. therm. M3/4" 55 l/min	BEL 18/363/27	22/11/2023
731003	PREMIX CONFORT 90 mitigeur collect. therm. M1" 90 l/min	BEL 18/363/27	22/11/2023
731004	PREMIX CONFORT 140 mitigeur collect. therm. M1"1/4 140 l/min	BEL 18/363/27	22/11/2023
731005	PREMIX CONFORT 190 mitigeur collect. therm. M1"1/2 190 l/min	BEL 18/363/27	22/11/2023
731052	PREMIX SECURIT 55 mitigeur collect. therm. M3/4" 55 l/min	BEL 18/363/27	22/11/2023
731053	PREMIX SECURIT 90 mitigeur collect. therm. M1" 90 l/min	BEL 18/363/27	22/11/2023
731054	PREMIX SECURIT 140 mitigeur collect. therm. M1"1/4 140 l/min	BEL 18/363/27	22/11/2023
731055	PREMIX SECURIT 190 mitigeur collect. therm. M1"1/2 190 l/min	BEL 18/363/27	22/11/2023
732012	PREMIX NANO mitigeur thermostatique FM3/8" corps nickelé	BEL 18/363/27	22/11/2023
732016	PREMIX NANO mitigeur thermostatique FM3/8" corps chromé	BEL 18/363/27	22/11/2023
732216	PREMIX NANO mitigeur thermostatique 3/8" corps chromé	BEL 20/110/27.5	20/02/2025
732230	PREMIX NANO mit. therm. 3/8" chromé + kit connexion PEX L.300	BEL 19/126/27	16/04/2024
733015	PREMIX COMPACT mitigeur thermostatique M1/2" corps brut	BEL 18/363/27	22/11/2023
733020	PREMIX COMPACT mitigeur thermostatique M3/4" corps brut	BEL 18/363/27	22/11/2023
762150	TEMPOFLUX 2 WC M3/4" Ø25 rob de chasse TC 140 tempo. ~7sec	BEL 21/043/9b	27/01/2026
762901	TEMPOFLUX 2 WC M3/4" rob. enc. + boîtier ~7sec simple touche	BEL 21/043/9b	27/01/2026
762902	TEMPOFLUX 2 WC M3/4" rob. enc. + boîtier ~7sec double touche	BEL 21/043/9b	27/01/2026
792400	SECURITHERM panneau dche therm. à pile 6V, alu, alim. hte	BEL 19/59/27	22/01/2024
792410	SECURITHERM pann. de douche therm. pile 6V, alu, alim. cachée	BEL 19/59/27	22/01/2024
9108	Douche de sécurité murale encastrée	BEL 18/360/34	22/11/2023
9121	Dchte lave-yeux de séc. mur. 2 sorties + plaque signalétique	BEL 18/360/34	22/11/2023
9201	Lave-yeux de sécurité sur colonne avec vasque	BEL 18/360/34	22/11/2023
9203	Combiné douche et lave-yeux de sécurité sur colonne	BEL 18/360/34	22/11/2023
H96001BEL	Mit. lav. therm. séq. H.95 L.120 ss tirette, ss rob. arrêt,BEL	BEL 20/183/27.1	23/06/2025
H96051BEL	Mit. lav. BIOCLIP SECURITH. séq. H.95 L.120, ss r. arrêt,BEL	BEL 20/183/27.1	23/06/2025
H9612BEL	Mit. év. SECURITH. bec orient/dche extrac., lev. court, BEL	BEL 18/071/27	22/01/2023
H9613BEL	Combiné évier SECURITHERM + colonne à dchette extrac., BEL	BEL 18/071/27	22/01/2023
H9634BEL	Colonne dche av mitigeur séquentiel therm., alim. cachée, BEL	BEL 18/250/27	02/07/2023
H9635BEL	Colonne dche av mit. séq. therm., alim. cachée + dchette, BEL	BEL 18/250/27	02/07/2023
H9636BEL	Colonne dche av mit. séq. therm., alim. flexible, dchette, BEL	BEL 18/250/27	02/07/2023
H9639BEL	Colonne dche av mit. séquentiel therm., alim. flexible, BEL	BEL 18/250/27	02/07/2023
H9642BEL	Mit. therm. séq. commande à distance, pr dchette extract., BEL	BEL 18/071/27	22/01/2023
H9716	Mit. évier SECURITHERM therm. à bec orient. H.230 L.200	BEL 21/234/27.5	02/07/2026
H9726	Mit. lavabo SECURITHERM therm. à bec orientable H.205 L.150	BEL 21/234/27.5	02/07/2026
H9739	Mitigeur douche thermostatique SECURITHERM, raccords S/C	BEL 21/234/27.5	02/07/2026
H9739S	Mitigeur douche thermostatique SECURITHERM, raccords std	BEL 21/234/27.5	02/07/2026
H9741	Mitigeur douche therm. SECURITHERM Securitouch, raccords S/C	BEL 21/234/27.5	02/07/2026
H9741S	Mitigeur douche therm. SECURITHERM Securitouch, raccords std	BEL 21/234/27.5	02/07/2026
H9752S	Mitigeur bain-douche therm. SECURITHERM Securitouch racc.std	BEL 21/234/27.5	02/07/2026
H9768BEL	Mit. dche therm. BIOSAFE, croisillons ERGO, racc. S/C, BEL	BEL 21/148/27.5	27/04/2026

CERTIFICATIONS EUROPÉENNES

En tant que fabricant de marque, le groupe DELABIE a une variété de produits certifiés (DIN-DVGW, NF, WRAS, BELGAQUA ainsi que beaucoup d'autres).

Marquage CE pour les robinetteries électroniques

Directives EMV 2014/30/UE et BT 2014/35/UE.

EXIGENCES ET MARQUES DE CERTIFICATION ALLEMANDE

Robinetteries selon la Trinkwasserverordnung (=directive allemande concernant l'eau potable)

Satisfaire les plus hauts standards par rapport à la qualité de l'eau est une priorité absolue pour DELABIE. C'est pourquoi toutes les robinetteries suivent les normes en vigueur. De plus, les matériaux utilisés répondent aux exigences de la **directive concernant l'eau potable** (TrinkwV 2001, incluant les modifications de janvier 2018). Tous les matériaux métalliques en contact avec l'eau potable correspondent à la **liste UBA** actuelle.

Les produits certifiés répondent aux exigences de la DIN EN 816, BGA KTW, UBA KTW et aux réglementations techniques DVGW W 574 et DVGW W 270.

PERFORMANCES ACOUSTIQUES SELON GROUPE I

Les performances acoustiques des robinetteries nommées en-dessous répondent aux exigences du groupe I selon la norme DIN 4109. La marque DIN-DVGW est apposée sur les produits suivants :

Référence	Produit	Certification DVGW
20164T1	Mit. auto. 230V à bec haut orientable H.160 L.160, lev. L.100	DVGW6514DL0499
20164T4	Mit. auto. 230V à bec haut orientable H.305 L.250, lev. L.100	DVGW6514DL0499
20464T1	Mit. auto. à piles, bec haut orientable H.165 L.160, lev.L.100	DVGW6514DL0499
20464T4	Mit. auto. à piles, bec haut orientable H.305 L.250, lev.L.100	DVGW6514DL0499
2210L	Mit. évier mécanique à bec orient. H.145 L.215, levier Hygiène	DVGW6506CT0649
2445	Mit. mural méca. Securit. bec orient. L.200, man. ajrée, S/C	DVGW6506DM0530
2445EP	Mit. év. mural EP Securit. bec orient. L.200, man. ajrée, S/C	DVGW6506DM0530
2445L	Mit. mural méca. Securit. bec orient. L.200, levier Hyg., S/C	DVGW6506DM0530
2445LEPS	Mit. év. mural EP Securit. bec orient. L.200, levier Hyg, std	DVGW6506DM0530
2446	Mit. mural méca. Securit. bec orient. L.150, man. ajrée, S/C	DVGW6506DM0530
2446L	Mit. mural méca. Securit. bec orient. L.150, levier Hyg., S/C	DVGW6506DM0530
2446LEP	Mit. év. mural EP Securit. bec orient. L.150, levier Hyg, S/C	DVGW6506DM0530
2446S	Mit. mural méca. Securit. bec orient. L.150, man. ajrée, std	DVGW6506DM0530
2455	Mit. mural méca. Securit. bec fixe L.200, manette ajrée, S/C	DVGW6506DM0530
2455EP	Mit. év. mural EP Securit. bec fixe L.200, man. ajrée, S/C	DVGW6506DM0530
2455L	Mit. mural méca. Securit. bec fixe L.200, levier Hyg., S/C	DVGW6506DM0530
2455S	Mit. mural méca. Securit. bec fixe L.200, man. ajrée, std	DVGW6506DM0530
2456	Mit. mural méca. Securit. bec fixe L.150, manette ajrée, S/C	DVGW6506DM0530
2456LEP	Mit. év. mural EP Securit. bec fixe L.150, levier Hyg, S/C	DVGW6506DM0530
2456S	Mit. mural méca. Securit. bec fixe L.150, man. ajrée, std	DVGW6506DM0530
2521	Mitigeur lav. méca. H.85 L.135, sans tirette, man. ajournée	DVGW6506CT0547
2521EP	Mitigeur lavabo EP H.85 L.135, sans tirette, manette ajournée	DVGW6506CT0547
2521T	Mit. lavabo méca. H.85 L.135, sans tirette, manette pleine	DVGW6506CT0547
2521TEP	Mit. lavabo EP H.85 L.135, sans tirette, manette pleine	DVGW6506CT0547
2565T1EP	Mit. lavabo EP à bec haut fixe H.165 L.140 levier Hygiène	DVGW6506CT0547
2621	Mit. lavabo mécanique BIOSAFE H.95 ss vidage, man. pleine	DVGW6506CU0409
2621EP	Mit. lavabo EP BIOSAFE H.95 ss vidage, man. pleine	DVGW6506CU0409
2621MINI	Mit. lav. méca. BIOSAFE H.50 ss vidage, man. pleine	DVGW6506CU0409
2621MINIEP	Mit. lavabo EP BIOSAFE H.50 ss vidage, man. pleine	DVGW6506CU0409
2640	Mit. lav. mural séq. à bec fixe et orient. L.120 racc. S/C	DVGW6506DL0483
2641	Mit. lav. mural séq. à bec fixe et orient. L.200 racc. S/C	DVGW6506DL0483

2721T	Mit. lavabo méca. H.95 L.120, sans tirette, manette pleine	DVGW6506CT0547
2721TEP	Mit. lavabo EP H.95 L.120, sans tirette, manette pleine	DVGW6506CT0547
28211T	Mit. méca. BIOCLIP H.95, ss tirette,man. pleine,ss rob. arrêt	DVGW6506CT0547
28211TEP	Mit. lav. EP BIOCLIP H.95, ss tirette,man. pleine,ss rob arrêt	DVGW6506CT0547
378015	BINOPTIC lavabo M3/8" robinet sur secteur 230/12V +transfo	DVGW6514DL0542
379ENC	BINOPTIC lav. M3/8" rob. enc. bec L.200 secteur + transfo	DVGW6514DL0542
379MCH	BINOPTIC MIX lav. M3/8" mit. TC 110 secteur 230/12V +transfo	DVGW6514DL0543
388015	BINOPTIC lavabo M3/8" robinet H.170 sur secteur 230/12V	DVGW6514DL0542
388MCHLH	BINOPTIC MIX lav. M3/8" mitigeur H.170 sur secteur 230/12V	DVGW6514DL0543
398015	BINOPTIC lavabo M3/8" robinet H.250 sur secteur 230/12V	DVGW6514DL0542
398MCHLH	BINOPTIC MIX lavabo M3/8" mitigeur H.250 sur secteur 230/12V	DVGW6514DL0543
440101	TEMPOMATIC 4 lav. F3/8" rob. 230/6V alimentation prise	DVGW6514DL534
440106	TEMPOMATIC 4 lavabo F3/8" robinet à piles 6V intégrées	DVGW6514DL534
443406	TEMPOMATIC 4 lavabo M1/2" rob. mural à piles 6V int. L.130	DVGW6514DL534
490101	TEMPOMATIC MIX 4 lav. F3/8" mit. 230/6V alimentation prise	DVGW6514DL0535
490106	TEMPOMATIC MIX 4 lavabo F3/8" mitigeur à piles 6V intégrées	DVGW6514DL0535
493400	TEMPOMATIC MIX 4 lav. M1/2" mit. mural 230/6V alim enc. L.160	DVGW6514DL0535
732230	PREMIX NANO mit. therm. 3/8" chromé + kit connexion PEX L.300	DVGW6509DL0337
733015	PREMIX COMPACT mitigeur thermostatique M1/2" corps brut	DVGW6509DL0337
H9741	Mitigeur douche therm. SECURITHERM Securitouch, raccords S/C	DVGW6509CS0573
H9741S	Mitigeur douche therm. SECURITHERM Securitouch, raccords std	DVGW6509CS0573
H9768	Mit. dche therm. SECURIT. BIOSAFE, croisillons ERGO, racc. S/C	DVGW6509DL0361
H9768S	Mit. dche therm. SECURIT. BIOSAFE, croisillons ERGO, racc. std	DVGW6509DL0361
H9769	Mit. douche thermostatique SECURITHERM BIOSAFE, racc. S/C	DVGW6509DL0361
H9769S	Mit. douche thermostatique SECURITHERM BIOSAFE, racc.std	DVGW6509DL0361

CERTIFICATION KIWA

Référence	Produit	Certification KIWA
2210LBEL	Mit. évier mécanique à bec orient. H.145 L.215, levier, BEL	K109118-01
440106	TEMPOMATIC 4 lavabo F3/8" robinet à piles 6V intégrées	en cours
732216	PREMIX NANO mitigeur thermostatique 3/8" corps chromé	K109119-01
732230	PREMIX NANO mit. therm. 3/8" chromé + kit connexion PEX L.300	K109119-01
H96001BEL	Mit. lav. therm. séq. H.95 L.120 ss tirette, ss rob. arrêt,BEL	en cours
H9741	Mitigeur douche therm. SECURITHERM Securitouch, raccords S/C	en cours
H9768	Mit. dche therm. SECURIT. BIOSAFE, croisillons ERGO, racc. S/C	K109119-01
H9768BEL	Mit. dche therm. BIOSAFE, croisillons ERGO, racc. S/C, BEL	K109119-01
H9768S	Mit. dche therm. SECURIT. BIOSAFE, croisillons ERGO, racc. std	K109119-01
H9769	Mit. douche thermostatique SECURITHERM BIOSAFE, racc. S/C	K109119-01

CERTIFICATIONS EUROPÉENNES ET MONDIALES

ACS

ACS : Attestation de Conformité Sanitaire
Directive CPDW
Arrêté du 29 mai 1997 modifié
Cirulaire du Ministère de la Santé
DGS/SD7A2002 n°571 du 25 novembre 2002

CE

Certification CE
pour les robinetteries électroniques :
Directives 2014/30/UE
et 2014/35/UE



Certification NF
Norme française et européenne
NF EN 816
NF EN 817
NF EN 1111
NF EN 15091



Certification ISO 9001 :
2015 du système
de management
de la qualité

MARQUE NF, ROBINETTERIE SANITAIRE

En application du règlement NF robinetterie sanitaire, la société est autorisée à apposer la marque NF sur les produits désignés ci-après, conformes à la norme NF EN 817 et NF EN 1111.
Décision n°341-M1-22/2 du 28 octobre 2022.

Cette décision est prononcée au vu des résultats de contrôles internes à l'entreprise, ceux-ci ayant été confirmés par les essais réalisés lors des visites effectuées par le CSTB et ceux réalisés au laboratoire du CSTB.

Elle annule et remplace toute décision antérieure. L'AFNOR reconduit au moins une fois par an le droit d'usage de la marque NF et le cas échéant, le modifie ou l'annule.

ROBINETTERIE POUR LE MÉDICAL

Il existe depuis le 01/06/2017 des documents (DT077) spécifiques définissant les performances techniques et générales des robinetteries pour le médical dans le cadre de la marque NF : **NF M**.

Les robinetteries pour le médical se distinguent d'un produit classique par les critères suivants :

- L'accessibilité fait en sorte que l'intégralité de la manette doit être accessible pendant l'opération de nettoyage ;
- Pour les robinetteries monotrou, les alimentations eau chaude et eau froide sur le robinet doivent être en tubes cuivre ou en flexibles spécifiques au domaine d'utilisation (PEX, silicone) ;
- Pour les mitigeurs mécaniques de douche muraux, la manette de commande ne doit pas être à l'horizontale et/ou perpendiculaire au mur afin d'éviter tout risque de gêne ou de blessure ;
- Les orifices de sortie de robinetterie ne peuvent pas être équipés de régulateur de jet à tamis ;
- Les chambres de mélange sous pression en amont de l'obturateur ne sont pas permises ;
- Pour vérifier le vieillissement des matériaux de la robinetterie aux cycles de désinfection rencontrés dans les installations des réseaux d'eau intérieurs, les robinetteries sont soumises à des traitements de désinfection chimiques de type préventif et curatif ;
- Pour les robinetteries de lavabo ou évier, les hauteurs et longueurs de bec sont plus importantes afin de pouvoir installer des filtres terminaux sans restreindre le confort d'usage ;
- Les manettes sont plus longues améliorant la préhension et l'ergonomie.

Mitigeurs thermostatiques

Nature du produit	Références	Classe acoustique	Lap	Classement
Douche	H9741	IB	19	E ₀ Ch ₂ A ₂ U ₃

Mitigeurs mécaniques

Nature du produit	Références	Classe acoustique	Lap	Classement
Évier	2210	II*	30	E ₀ C ₁ A ₁ U ₃
Lavabo	2220/2221	I	13	E ₀₀ Ch ₂ A ₃ U ₃
Douche	2239	I	16	E ₀ Ch ₂ A ₂ U ₃
Évier	2510	II*	30	E ₀ C ₁ A ₁ U ₃
Lavabo	2520/2521	I	13	E ₀₀ Ch ₂ A ₃ U ₃
Lavabo/Évier	2522	I	13	E ₀₀ Ch ₂ A ₃ U ₃
Douche	2539	IIA	27	E ₀ Ch ₂ A ₁ U ₃

La plupart des robinetteries de la gamme santé DELABIE sont conformes à ces critères.

Certaines robinetteries sont déjà certifiées NF Médical ou le seront courant 2023.

Mitigeurs à ouverture et fermeture automatiques

Nature du produit	Références	Classe acoustique	Lap	Classement
Évier	20164T1/20464T1	I*	14	E ₀₀ Ch ₂ A ₃ U ₃
Lavabo	494000/494000LH 494006/494006LH	I*	14	E ₀₀ Ch ₂ A ₃ U ₃
Lavabo	495253/495257	I*	14	E ₀₀ Ch ₂ A ₃ U ₃

Mitigeurs mécaniques muraux

Nature du produit	Références	Classe acoustique	Lap	Classement
Lavabo	2640			En cours de certification
Douche	2739			En cours de certification

Mitigeurs thermostatiques

Nature du produit	Références	Classe acoustique	Lap	Classement
Douche	H9630/H9640			En cours de certification
Douche	H9768/H9768S	I*	17	E ₀ Ch ₂ A ₂ U ₃
Douche	H9769	I*	17	E ₀ Ch ₂ A ₂ U ₃

Mitigeurs mécaniques monotrou

Nature du produit	Références	Classe acoustique	Lap	Classement
Lavabo	2565T1/2564T1	I	16	E ₀₀ Ch ₂ A ₂ U ₃
Lavabo	2620/2621	I	12	E ₀₀ Ch ₂ A ₃ U ₃
Lavabo	2721L	I	8	E ₀₀ Ch ₂ A ₃ U ₃
Lavabo	2821L	I	9	E ₀₀ Ch ₂ A ₃ U ₃

QU'EST-CE QUE LA MARQUE NF ?

La marque NF apposée sur un produit atteste que celui-ci est conforme aux normes le concernant et éventuellement à des spécifications techniques complémentaires demandées par le marché.

Les caractéristiques fixées et contrôlées par AFNOR (*Association Française de Normalisation*) sont précisées dans des cahiers des charges appelés règles de certification, élaborés en concertation avec les fabricants, les distributeurs, les associations de consommateurs, les laboratoires et les pouvoirs publics.

• ROBINETTERIE SANITAIRE

Le CSTB (*Centre Scientifique et Technique du Bâtiment*) effectue les essais sur des produits et les audits des entreprises dans le cadre de cette application. Les règles de certification concernant les produits relatifs à la robinetterie sanitaire ont le numéro 077.

COMMENT RECONNAÎTRE UN PRODUIT NF ?

Pour distinguer les produits admis à la marque NF de ceux qui ne le sont pas, pour les reconnaître dans le commerce ou lors de l'installation, le sigle NF est apposé sur les produits eux-mêmes.

SUR QUELS PRODUITS TROUVE-T-ON LA MARQUE NF ?

La marque NF est apposée sur les produits suivants et précise des classements pour certains de ceux-ci :

• ROBINETTERIE SANITAIRE

- Robinets simples et mélangeurs ;
- Mitigeurs mécaniques ;
- Mitigeurs thermostatiques ;
- Régulateurs de jets ;
- Douches pour robinetterie sanitaire ;
- Douchettes extractibles pour mitigeurs d'éviers et de lavabos ;
- Flexibles de douches pour robinetterie sanitaire ;
- Flexibles de douchettes extractibles pour robinetterie sanitaire pour les systèmes d'alimentation en eau de type 1 et 2 ;
- Dispositifs de vidage ;
- Robinets à fermeture automatique
- Robinets d'arrêt montés :
 - en amont d'une robinetterie sanitaire ;
 - sur un réservoir de chasse ;
 - pour alimenter une machine à laver ;
- Sélecteur multivoies ;
- Inverseur à retour automatique famille H type C ;
- Robinets à fermeture et ouverture électronique ;
- Régulateurs de débit ;
- Robinets pour le milieu médical.

QU'APPORTE LA MARQUE NF ?

La marque NF est apposée sur les produits suivants et précise des classements pour certains de ceux-ci :

• ROBINETTERIE SANITAIRE

La marque NF - ROBINETTERIE SANITAIRE certifie la conformité des produits aux règles de certification NF 077 approuvées par AFNOR Certification. Elle vérifie l'aspect général, la résistance à la corrosion, l'interchangeabilité, la durabilité, etc. Les performances réelles des robinetteries sont précisées dans les classements.

> Pour les mitigeurs mécaniques

- la qualité du revêtement ;
- l'interchangeabilité des robinets ;
- l'étanchéité avant et après l'essai d'endurance ;
- l'intercommunication entre eau froide et eau chaude ;
- les débits adaptés à l'utilisation ;
- le confort d'utilisation en fonction de la sensibilité, de la fidélité et de la constance de température ;
- les performances mécaniques ;
- la résistance à l'usure pour les organes mobiles ;
- les performances acoustiques.

> Pour les mitigeurs thermostatiques

- la qualité du revêtement ;
- l'interchangeabilité des robinets ;
- l'étanchéité avant et après l'essai d'endurance ;
- l'intercommunication entre eau froide et eau chaude ;
- les débits adaptés à l'utilisation ;
- le comportement au réglage ;
- la fidélité du réglage ;
- la sensibilité du réglage ;
- la constance de température de l'eau mitigée en fonction
 - de la variation de débit ;
 - de la variation de pression ;
 - de la variation de la température d'eau chaude ;
- l'exactitude ;
- la sécurité : la coupure d'eau froide et l'efficacité de la butée ;
- les performances mécaniques ;
- la résistance à l'usure pour les organes mobiles ;
- les performances acoustiques.

Le classement ECAU/EChAU pour les mitigeurs mécaniques :

Les caractéristiques servant de base sont au nombre de 4 et les lettres E.A.U. ont les significations suivantes :

- le débit (E comme Écoulement) ;
- le bruit (A comme Acoustique) ;
- l'endurance (U comme Usure) ;
- la résistance aux sollicitations de pressions alternées pour les obturateurs céramiques.

La caractéristique C ou Ch (comme confort, économie d'eau et d'énergie) correspond aux paramètres propres de ces produits (dimensions, effort de manœuvre et système d'économie d'eau).

La caractéristique C se réfère au domaine du domestique alors que la caractéristique Ch renvoie aux ERP (EHPAD, maison de retraite non médicalisée...).

Les modalités du classement des robinets sont rappelées ci-après :

		pour les mitigeurs mécaniques		pour les mitigeurs thermostatiques	
Écoulement E	Q l/min. mesuré sous 3 bar	E00	4 l/min ≤ Q < 6 l/min	4 l/min ≤ Q < 6 l/min	
		E0	9 l/min ≤ Q < 12 l/min	9 l/min ≤ Q < 12 l/min	
		E1	12 l/min ≤ Q < 16 l/min	12 l/min ≤ Q < 16 l/min	
		E2	16 l/min ≤ Q < 20 l/min	16 l/min ≤ Q < 20 l/min	
		E3	20 l/min ≤ Q < 25,2 l/min	20 l/min ≤ Q < 25 l/min	
		E4	Q < 25,2 l/min	Q < 25 l/min	
Pour les robinetteries de baignoire, la classe minimale est E3					
Confort C	Type	C1	Dimensions, effort de manœuvre	Dimensions, effort de manœuvre	
		C2	Système d'économie d'eau	Système d'économie d'eau	
		C3	Système d'économie d'énergie	Système d'économie d'énergie	
Confort Ch	Type	Ch1	Dimensions	Dimensions	
		Ch2	Système d'économie d'eau	Système d'économie d'eau	
		Ch3	Système d'économie d'énergie	Système d'économie d'énergie	
Acoustique A	Lap dB (A)	A1	20dB (A) < Lap ≤ 30 dB (A)	20dB (A) < Lap ≤ 30 dB (A)	
		A2	15dB (A) < Lap ≤ 20 dB (A)	15dB (A) < Lap ≤ 20 dB (A)	
		A3	Lap ≤ 15 dB (A)	Lap ≤ 15 dB (A)	
Usure U	Nbre de cycles	U3	Équipage mobile d'obturation : 175 000 cycles Bec mobile : 200 000 cycles Inverseur bain-douche : 80 000 cycles	Équipage mobile d'obturation : 500 000 cycles Cartouche thermostatique : 50 000 cycles Bec mobile : 200 000 cycles Inverseur bain-douche : 80 000 cycles	

CERTIFICATIONS EUROPÉENNES ET MONDIALES

 www.europeanwaterlabel.eu					
European Water Label (EU)	TMV3 (UK)	WRAS (UK)	BELGAQUA (BE)	WATERMARK (AU)	KIWA (NL)
					
DIN-DVGW (DE)	SINTEF (NOR)	PZH (PL)	ZNAK BUDOWLANY B (PL)	GA (HK)	WELS (HK)

LES ATOUTS DE LA ROBINETTERIE SPÉCIFIQUE POUR ÉTABLISSEMENTS DE SANTÉ

Le Groupe DELABIE, soucieux de préserver l'avenir, contribue au développement durable, en limitant l'utilisation des ressources naturelles.

DELABIE respecte la démarche environnementale des bâtiments selon les principaux labels en vigueur HQE, BREEAM, LEED, ESTIDAMA, etc.

Économie d'eau

Les robinetteries DELABIE (automatiques et temporisées) limitent le gaspillage et la négligence des utilisateurs.

Les volumes d'eau sont optimisés au juste nécessaire, sans altérer l'efficacité et le confort d'utilisation.

« Choisir les produits DELABIE c'est faire le choix de produits respectueux de l'environnement »

La fermeture automatique des robinetteries limite le gaspillage et la négligence des utilisateurs.

Elle s'effectue au retrait du champ de détection (pour les robinetteries automatiques) ou après un temps d'écoulement (pour les robinetteries temporisées) : 7 secondes pour les lavabos et les WC et 30 pour les douches.

Pour une optimisation parfaite de la ressource en eau, les débits des robinetteries sont réduits jusqu'à 1,4 l/min pour les lavabos et 6 l/min pour les douches.

La double touche 3l/6l des WC et les programmes de rinçages adaptables sur les électroniques sont d'autres moyens supplémentaires pour économiser de l'eau.

Les robinetteries DELABIE respectent la démarche environnementale et éthique

Solutions temporisées GREEN

Les robinetteries temporisées DELABIE sont conçues en matériaux durables 100 % recyclables. Leur durée de vie est supérieure à 500 000 manœuvres.

Solutions électroniques économes

Les robinetteries automatiques DELABIE ont besoin de très peu d'énergie pour fonctionner. Les modèles à piles ont une autonomie moyenne de 3 à 6 ans. Ils fonctionnent avec des piles standard, abordables et recyclables.

Système de chasse d'eau directe WC efficace

Les chasses d'eau sont un poste important de consommation d'eau sanitaire.

Sur les réservoirs, les fuites sont presque invisibles et peuvent vite faire grimper la facture d'eau.

DELABIE développe exclusivement des systèmes de chasse directe sans réservoir. Reliée directement au réseau, la chasse est plus efficace, sans stagnation d'eau et avec un risque de fuite moindre.

Les mécanismes de chasse sont renforcés pour un usage intensif.

Sur les versions temporisées, la double touche 3l/6l, réglable à 2l/4l, contribue à baisser les volumes d'eau consommés.

Les robinetteries automatiques peuvent proposer des rinçages intelligents en adaptant la chasse à l'usage qui en est fait.

Des robinetteries durables

Outre leurs avantages indéniables en termes de développement durable, elles apportent aussi des garanties de fiabilité, de simplicité d'entretien et d'hygiène.

Retrouvez nos solutions spécifiques aux lieux publics dans notre catalogue dédié (DOC 609BE).

LES PRINCIPAUX LABELS ENVIRONNEMENTAUX

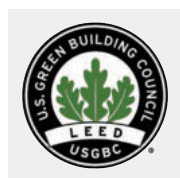

L'Américain LEED Leadership in Energy and Environmental Design

- Bâtiment à haute qualité environnementale
- Évaluation globale du bâtiment
- Système de crédits
- 4 niveaux de certification



Le Britannique BREEAM BRE Environmental Assessment Method

- Construction durable
- Performances environnementales
- Immeubles neufs ou en rénovation
- Systèmes de crédits

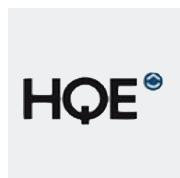

Le Français HQE Haute Qualité Environnementale

- Démarche environnementale
- Maîtrise du cycle de vie du bâtiment
- Système de points
- 3 niveaux de performance



Le Néerlandais BREEAM NL BRE Environmental Assessment Method

- Construction durable
- Performances environnementales
- Immeubles neufs ou en rénovation
- Systèmes de crédits

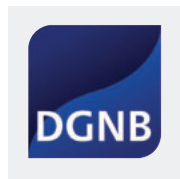

L'Allemand DGNB Deutsche Gesellschaft für Nachhaltiges Bauen

- Qualité et construction durables
- Solutions hydro-économiques
- Bâtiments neufs
- Systèmes de points à 3 niveaux de certification



L'Allemand BNB Bewertungssystem Nachhaltiges Bauen für Bundesgebäude

- Démarche durable
- Maîtrise du cycle de vie du bâtiment
- Bâtiments publics
- Système de points à 3 niveaux de performance



L'oriental ESTIDAMA Développement durable

- Mode de vie durable
- Méthodologie de conception de bâtiments
- Préservation d'Abu Dhabi
- 3 niveaux de certification

LABELS ENVIRONNEMENTAUX

Les performances des robinetteries DELABIE en termes d'économies d'eau et d'énergie, permettent d'atteindre les meilleurs niveaux des labels internationaux.

DELABIE / Index des références

RÉF.	DÉSIGNATION	€ (HT)	P.	RÉF.	DÉSIGNATION	€ (HT)	P.
102400	Grille articulée Inox pour réf. 182400	82,00	192	188200	Lave-mains hygiène 2 trous rob Ø22 entraxe 150 Inox 304 sat	925,00	189
120270	Lavabo TRAPEZ sans trou rob. sans trop plein Inox 304 satiné	506,00	196	188300	Lave-mains hygiène 2 trous rob Ø22 et Ø30 Inox 304 sat	925,00	189
120400	Lavabo PMR XS évac. vert. sans trou rob. Inox 304 satiné	364,00	196	200000	Prémélangeur compact pr lavabo MF1/2", clapets antiretour	100,00	104
120440	Lavabo FRAJU PMR sans trou rob sans trop plein Inox 304 sat	553,00	197	20002	2 × Becs BIOCLIP Inox L.129 Ø28	124,00	54/68
121270	Lavabo TRAPEZ trou rob. Ø35 centré sans trop plein Inox 304 sat	506,00	196	20003	2 × Becs BIOCLIP Inox L.77 Ø28	117,00	54/68
121440	Lavabo FRAJU PMR trou rob. Ø35 sans trop plein Inox 304 sat	553,00	197	20015	15 × Becs BIOCLIP jetables L.125 Ø22	115,00	54/68
123400	Lavabo PMR XS évac. vert. trou rob. Ø35 dte Inox 304 sat	364,00	196	20040	Bec filtrant BIOFIL 2M stérile L.138 Ø22	112,00	23/54
1306T1	Bec tube orientable Ø22 H.140 L.150	126,00	103	20040.10P	*10 × Bec BIOFIL filtrant stérile (épuis. puis 20040)	1115,00	-
1306T2	Bec tube orientable Ø22 H.260 L.200	146,00	103	20050A.10P	Remplacé par 20250	-	-
1306T3	Bec tube orientable Ø22 H.260 L.300	158,00	103	20050P.10P	Remplacé par 20250	-	-
1316	Colonne orientable avec douchette extractible H.200 L.220	227,00	78/79	20051A.10P	Remplacé par 20251	-	-
132306	Lavabo MINERALCAST PMR mural L.785 trou rob. Ø35 centré	833,00	197	20051P.10P	*10 × Cartouche BIOFIL sté. jet droit (épuis. puis 20251)	1078,00	-
158100	Rob. d'arrêt 1/2" à disconnecteur + tête céram. 1/4 de tour	137,00	155	20060.10P	*10 × Douchet. BIOFIL stérile (épuis. puis 20261)	1217,00	-
1583	Flexible armé blanc en PVC pr lave-bassin FF1/2" 1 m	34,00	155	20061.10P	Remplacé par 20261	-	-
15846	Douchette hygiène pour lave-bassin M1/2" à gâchette inversée	141,00	155	20164T1	Mit. auto. 230V à bec haut orientable H.165 L.160, lev. L.100	679,00	28
1585	Support d'chette mural en applique pr dchette à bouton poussoir	24,00	155	20164T4	Mit. auto. 230V à bec haut orientable H.305 L.250, lev. L.100	740,00	61
180100	Fontaine à boire ILHA sur pied H.915 Inox 304 satiné	880,00	193	20250	Filtre robinet BIOFIL 2M stérile à jet douchette	99,00	21
180110	Fontaine à boire ILHA JR sur pied H.800 Inox 304 satiné	832,00	193	20251	Filtre robinet BIOFIL 2M stérile à jet droit	99,00	21
180130	Bac à plâtre mural Inox 304 satiné	1766,00	189	20261	Filtre douche vissable BIOFIL 2M stérile	111,00	22
180140	Combi lavabo vidoir à poser Inox 304 satiné	1259,00	190	20350	Filtre robinet BIOFIL 3M stérile à jet douchette	120,00	21
180150	Vidoir à poser Inox 304 satiné	887,00	190	20351	Filtre robinet BIOFIL 3M stérile à jet droit	120,00	21
180170	Vidoir mural Inox 304 satiné	498,00	192	20361	Filtre douche vissable BIOFIL 3M stérile	124,00	22
1801T2	Mitigeur lavabo mural + 1 bec BIOCLIP jetable, fix. panneau	133,00	103	204001	Bec fixe sur vasque M1/2" - L.150 H.170 Ø16 brise-jet 3 l/min	90,00	103
180300	Lave-mains SXL sur pied trou rob. Ø22 à droite Inox 304 sat.	922,00	194	20450	Filtre robinet BIOFIL 4M stérile à jet douchette	132,00	21
180330	Lave-mains GENUO mural trou rob. Ø22 à droite Inox 304 sat.	616,00	194	20451	Filtre robinet BIOFIL 4M stérile à jet droit	132,00	21
1804T2	Mitigeur lavabo mural + 2 becs BIOCLIP Inox, fix. panneau	234,00	-	20461	Filtre douche vissable BIOFIL 4M stérile	136,00	22
180800	Fontaine à boire SD mural Inox 304 satiné	498,00	193	20464T1	Mit. auto. à piles, bec haut orientable H.165 L.160, lev. L.100	769,00	28
180820	Fontaine à boire SD avec robinet col de cygne Inox 304 sat.	632,00	193	20464T4	Mit. auto. à piles, bec haut orientable H.305 L.250, lev. L.100	802,00	61
181000	Auge chirurgic. dossierer haut L.700 Inox 304 satiné	1769,00	188	20801T2	Rob. auto. mural + 1 bec BIOCLIP jetable, fixation s/panneau	486,00	83
181020	Auge chirurgic. dossierer court L.700 Inox 304 satiné	1611,00	188	20804T2	Rob. auto. mural + 2 becs BIOCLIP Inox, fixation s/panneau	591,00	-
181100	Auge chirurgicale L.700 1 trou rob Ø22 Inox 304 satiné	1769,00	188	20870T1	Mitigeur auto. à bec orient. H.160 + 2 becs BIOCLIP Inox	787,00	-
181200	Auge chirurg L.700 2 trous rob Ø22 entraxe 150 Inox 304 sat	1769,00	188	20870T3	Mitigeur auto. à bec orient. H.300 + 2 becs BIOCLIP Inox	826,00	-
181310	Lave-mains SXS sans robinetterie Inox 304 sat.	344,00	195	20871T1	Mitigeur auto. à bec orient. H.160 + 1 bec BIOCLIP jetable	679,00	28
181320	Lave-mains SXS sans robinetterie avec dossierer Inox 304 sat.	408,00	195	20871T3	Mitigeur auto. à bec orient. H.300 + 1 bec BIOCLIP jetable	718,00	61
182000	Auge chirurgic. dossierer haut L.1400 Inox 304 sat.	2180,00	188	22.5P	5 × Aérateurs antitartre F22/100	42,00	-
182020	Auge chirurgic. dossierer court L.1400 Inox 304 sat.	2107,00	188	2210BEL	Mit. évier méca. bec orient. H.145 L.215, man. ajourée, BEL	188,00	72
182060	Vidoir XL P à poser alim. horizontale Inox 304 satiné	1690,00	191	2210LBEL	Mit. évier mécanique à bec orient. H.145 L.215, levier, BEL	202,00	72
182070	Vidoir XL P à poser alim. verticale Inox 304 satiné	1690,00	191	2211BEL	Mit. év. méca. bec orient/dche extrac. H.105 man. pleine, BEL	361,00	76
182100	Auge chirurgicale L.1400 2 trous rob Ø22 Inox 304 satiné	2180,00	188	2211CP	Contrepoids pour mitigeurs à douchette extractible	16,00	211
182160	Vidoir XL S mural alim. horizontale Inox 304 satiné	1700,00	191	2211EP	Mit. évier EP bec orient/dche extrac. H.105 man. pleine	407,00	76
182200	Auge chirurg L.1400 4 trous rob Ø22 entraxe 150 Inox 304 sat	2180,00	188	2211LBEL	Mit. év. méca. bec orient/dche extrac. H.105, lev. Hygiène, BEL	370,00	76
182310	Lave-mains SXS mécanique complet Inox 304 sat.	640,00	195	2211LEP	Mit. évier EP bec orient/dche extrac. H.105, levier Hygiène	415,00	76
182320	Lave-mains SXS mécanique complet avec dossierer Inox 304 sat.	704,00	195	2220BEL	Mit. lavabo méca. H.60, tirette + vidage, man. ajourée, BEL	166,00	49
182400	Bac déversoir mural avec dossierer Inox 304 poli satiné	427,00	192	2220LBEL	Mit. lavabo H.60, av. tirette et vidage, levier Hygiène, BEL	182,00	49
183000	Auge chirurgic. dossierer haut L.2100 Inox 304 sat.	2306,00	188	2221BEL	Mit. lavabo mécanique H.60, sans tirette, man. ajourée, BEL	161,00	49
183020	Auge chirurgic. dossierer court L.2100 Inox 304 sat.	2211,00	188	2221LBEL	Mit. lavabo mécanique H.60, ss tirette, levier Hygiène, BEL	176,00	49
183100	Auge chirurgicale L.2100 3 trous rob Ø22 Inox 304 satiné	2306,00	188	222428	Clé de démontage pour aérateur F22x100 - M24x100 - M28x100	9,00	-
183200	Auge chirurg L.2100 6 trous rob Ø22 entraxe 150 Inox 304 sat	2306,00	188	222429	Clé de démontage pour brise-jet, aérateur, BIOSAFE M16,5/100	6,00	208
184310	Lave-mains SXS électronique complet Inox 304 sat.	1049,00	195	2239	Mitigeur de douche mécanique, manette ajourée, raccords S/C	204,00	137
184320	Lave-mains SXS électronique complet avec dossierer Inox 304 sat.	1111,00	195	2239EP	Mitigeur de douche EP, manette ajourée, raccords S/C	283,00	137
185000	Auge chirurgic. HYGIENE dossierer haut L.700 Inox 304 satiné	2153,00	187	2239EPHYG	Ensemble de dche autovidable av mit. méca. 2239EP, racc. S/C	353,00	137
185020	Auge chirurgic. HYGIENE dossierer court L.700 Inox 304 satiné	2001,00	187	2239EPKIT	Colonne de douche av mitigeur mécanique 2239EP, raccords S/C	403,00	137
185100	Auge chirurgicale HYGIENE L.700 1 trou rob Ø22 Inox 304 sat.	2153,00	187	2239EPS	Mitigeur de douche EP, manette ajourée, raccords std	236,00	137
185200	Auge chir HYGIENE L.700 2 trous rob Ø22 entraxe 150 Inox 304	2153,00	187	2239EPSHYG	Ensemble dche autovid. av mit. mécanique 2239EPS, raccords std	306,00	137
186000	Auge chirurgic. HYGIENE dossierer haut L.1400 Inox 304 sat.	2663,00	187	2239EPSKIT	Colonne de douche av mitigeur mécanique 2239EPS, raccords std	356,00	137
186020	Auge chirurgic. HYGIENE dossierer court L.1400 Inox 304 sat.	2450,00	187	2239S	Mitigeur de douche mécanique, manette ajourée, raccords std	157,00	137
186100	Auge chirurgic. HYGIENE L.1400 2 trous rob Ø22 Inox 304 sat.	2663,00	187	2252S	Mitigeur b-douche mural mécanique, man. ajourée, racc. std	263,00	137
186200	Auge chir HYGIENE L.1400 4 trous rob Ø22 entrax 150 Inox 304	2663,00	187	24.5P	5 × Aérateurs antitartre M24/100	42,00	-
187000	Auge chirurgic. HYGIENE dossierer haut L.2100 Inox 304 sat.	3245,00	187	2436	Mit. méca. mural séquentiel à bec orient. L.200 racc. S/C	477,00	91
187020	Auge chirurgic. HYGIENE dossierer court L.2100 Inox 304 sat.	2980,00	187	2436S	Mit. méca. mural séquentiel à bec orient. L.200 racc. std	430,00	91
187100	Auge chirurgic. HYGIENE L.2100 3 trous rob Ø22 Inox 304 sat.	3245,00	187	2437	Mitigeur méca. mural séquentiel à bec fixe L.200 racc. S/C	484,00	91
187200	Auge chir HYGIENE L.2100 6 trous rob Ø22 entrax 150 Inox 304	3245,00	187	2437S	Mitigeur méca. mural séquentiel à bec fixe L.200 racc. std	441,00	91
188000	Lave-mains hygiène avec dossierer haut Inox 304 satiné	925,00	189	2443	Mitigeur douche mécanique encastré sous rosace Ø116	168,00	139
188100	Lave-mains hygiène 1 trou rob Ø22 Inox 304 sat	925,00	189	2445	Mit. mural méca. Securit. bec orient. L.200, man. ajrée, S/C	378,00	93

Les références précédées d'une * sont disponibles jusqu'à épuisement des stocks. Références classées par ordre alphanumérique croissant.

RÉF.	DÉSIGNATION	€ (HT)	P.	RÉF.	DÉSIGNATION	€ (HT)	P.
2445EP	Mit. év. mural EP Securit. bec orient. L.200, man. ajrée, S/C	441,00	93	2539KIT	Colonne de douche av mitigeur mécanique 2539, raccords S/C	419,00	136
2445EPS	Mit. év. mural EP Securit. bec orient. L.200, man. ajrée, std	395,00	93	2539S	Mitigeur de douche mécanique, manette ajournée, racc. std	189,00	136
2445L	Mit. mural méca. Securit. bec orient. L.200, levier Hyg., S/C	396,00	93	2539SHYG	Ensemble de douche autovid. av mit. mécanique 2539S, racc. std	321,00	136
2445LEP	Mit. év. mural EP Securit. bec orient. L.200, levier Hyg, S/C	459,00	93	2539SKIT	Colonne de douche av mitigeur mécanique 2539S, raccords std	372,00	136
2445LEPS	Mit. év. mural EP Securit. bec orient. L.200, levier Hyg, std	413,00	93	2541	Mitigeur douche encastrable étanche, kit 2/2 (+254BOX)	292,00	138
2445LS	Mit. mural méca. Securit. bec orient. L.200, levier Hyg, std	352,00	93	2541EP	Mitigeur douche EP encastrable étanche, kit 2/2 (+254BOX)	341,00	138
2445S	Mit. mural méca. Securit. bec orient. L.200, man. ajrée, std	332,00	93	2542BEL	Mit. méca. com. à distance man. ajrée pr dchette extract., BEL	177,00	79
2446	Mit. mural méca. Securit. bec orient. L.150, man. ajrée, S/C	371,00	93	2542EP	Mit. EP commande à distance, man. ajrée pr dchette extract.	223,00	79
2446EP	Mit. év. mural EP Securit. bec orient. L.150, man. ajrée, S/C	434,00	93	2543	*Mitigeur douche encastré étanche (épais. puis 2541)	309,00	-
2446EPS	Mit. év. mural EP Securit. bec orient. L.150, man. ajrée, std	389,00	93	254BOX	Boîtier encastré étanche pr mit. méca. dche ss coude - kit 1/2	345,00	138
2446L	Mit. mural méca. Securit. bec orient. L.150, levier Hyg., S/C	389,00	93	254CBOX	Boîtier encastré étanche pr mit. méca. dche av coude - kit 1/2	385,00	138
2446LEP	Mit. év. mural EP Securit. bec orient. L.150, levier Hyg, S/C	452,00	93	2551	Mit. douche encastrable étanche av. coude, kit 2/2 (+254CBOX)	337,00	138
2446LEPS	Mit. év. mural EP Securit. bec orient. L.150, levier Hyg.,std	407,00	93	2551EP	Mit. douche EP encastrable étanche + coude, kit 2/2 (+254CBOX)	385,00	138
2446LS	Mit. mural méca. Securit. bec orient. L.150, levier Hyg, std	344,00	93	2564T1BEL	Mit. lav. méca. à bec haut orient. H.165 L.140 levier Hyg.,BEL	291,00	55
2446S	Mit. mural méca. Securit. bec orient. L.150, man. ajrée, std	326,00	93	2564T1EP	Mit. lav. EP à bec haut orientable H.165 L.140 levier Hygiène	332,00	55
2455	Mit. mural méca. Securit. bec fixe L.200, manette ajrée, S/C	388,00	92	2564T2BEL	Mit. lav. méca. à bec haut orient. H.165 L.220 levier Hyg.,BEL	306,00	55
2455EP	Mit. év. mural EP Securit. bec fixe L.200, man. ajrée, S/C	452,00	92	2564T2EP	Mit. lav. EP à bec haut orientable H.165 L.220 levier Hygiène	347,00	55
2455EPS	Mit. év. mural EP Securit. bec fixe L.200, man. ajrée, std	408,00	92	2564T3BEL	Mit. lav. méca. à bec haut orient. H.305 L.140 levier Hyg.,BEL	322,00	69
2455L	Mit. mural méca. Securit. bec fixe L.200, levier Hyg., S/C	402,00	92	2564T3EP	Mit. lav. EP à bec haut orientable H.305 L.140 levier Hygiène	364,00	69
2455LEP	Mit. év. mural EP Securit. bec fixe L.200, levier Hyg, S/C	466,00	92	2564T4BEL	Mit. lav. méca. à bec haut orient. H.305 L.220 levier Hyg.,BEL	334,00	69
2455LEPS	Mit. év. mural EP Securit. bec fixe L.200, levier Hyg, std	425,00	92	2564T4EP	Mit. lav. EP à bec haut orientable H.305 L.220 levier Hygiène	376,00	69
2455LS	Mit. mural méca. Securit. bec fixe L.200, levier Hyg, std	360,00	92	2564T5BEL	Mit. lav. méca. à bec haut orient. H.205 L.170 levier Hyg.,BEL	323,00	55
2455S	Mit. mural méca. Securit. bec fixe L.200, man. ajrée, std	344,00	92	2564T5EP	Mit. lav. EP à bec haut orientable H.205 L.170 levier Hygiène	344,00	55
2456	Mit. mural méca. Securit. bec fixe L.150, manette ajrée, S/C	380,00	92	2565T1BEL	Mit. lav. méca. à bec haut fixe H.165 L.140 levier Hyg.,BEL	260,00	55
2456EP	Mit. év. mural EP Securit. bec fixe L.150, man. ajrée, S/C	444,00	92	2565T1EP	Mit. lavabo EP à bec haut fixe H.165 L.140 levier Hygiène	303,00	55
2456EPS	Mit. év. mural EP Securit. bec fixe L.150, man. ajrée, std	400,00	92	2565T3BEL	Mit. lav. méca. à bec haut fixe H.305 L.140 levier Hyg.,BEL	301,00	69
2456L	Mit. mural méca. Securit. bec fixe L.150, levier Hyg., S/C	408,00	92	2565T3EP	Mit. lavabo EP à bec haut fixe H.305 L.140 levier Hygiène	343,00	69
2456LEP	Mit. év. mural EP Securit. bec fixe L.150, levier Hyg, S/C	473,00	92	2565T5BEL	Mit. lav. méca. à bec haut fixe H.205 L.170 levier Hyg.,BEL	294,00	55
2456LEPS	Mit. év. mural EP Securit. bec fixe L.150, levier Hyg.,std	416,00	92	2565T5EP	Mit. lavabo EP à bec haut fixe H.205 L.170 levier Hygiène	314,00	55
2456LS	Mit. mural méca. Securit. bec fixe L.150, levier Hyg, std	352,00	92	256FIX	Platine de fixation + tiges filetées L.130 mm pour mitigeurs	17,00	208
2456S	Mit. mural méca. Securit. bec fixe L.150, man. ajrée, std	336,00	92	256P	Platine de fixation pour mitigeurs	14,00	208
25061T1	Mitigeur lavabo à bec orientable H.195 L.150, sans tirette	285,00	56	2591	Lave-bassin rob. d'arrêt + douchette à gâchette à brise-jet	276,00	154
2506T1BEL	Mit. lavabo bec orient. H.195 L.150, av tirette+vidage, BEL	340,00	56	2592	Lave-bassin rob. d'arrêt + douchette à gâchette inversée	287,00	154
2506T2BEL	Mitigeur évier à bec orient. H.220 L.200, sans tirette, BEL	296,00	71	2597	Mit. mécanique à bec orient. H.215 L.200 + douchette extrac.	516,00	77
2510BEL	Mit. évier méca. bec orient. H.155 L.230, man. ajournée, BEL	253,00	73	2599BEL	Mitigeur év. méca. av. dchette extrac. H.200, man. ajrée, BEL	382,00	79
2510LBEL	Mit. évier méca. bec orient. H.155 L.230, levier Hyg., BEL	269,00	73	2599EP	Mitigeur évier EP av douchette extractible H.200, man. ajournée	426,00	79
2510TBEL	Mitigeur évier bec orient. H.155 L.230, manette pleine, BEL	253,00	73	260020	Inverseur encastré	421,00	147
2519	Mit. év. mural méca. bec orient. L.200 man. ajrée, racc. S/C	330,00	94	260021	Inverseur	78,00	147
2519L	Mit. évier mural méca. à bec orient. L.200, levier Hyg., S/C	346,00	94	2620BEL	Mit. lavabo méca. BIOSAFE H.95 av vidage, man. pleine, BEL	247,00	47
2519LS	Mit. évier mural méca. à bec orient. L.200 lev. Hyg. racc.std	277,00	94	2620EP	Mit. lavabo EP BIOSAFE H.95 av vidage, man. pleine	293,00	47
2519S	Mit. évier mur. méca. bec orient. L.200 man.ajour. racc.std	261,00	94	2620MINIBEL	Mit. lav. mécanique BIOSAFE H.50 av vidage, man. pleine, BEL	227,00	47
2520BEL	Mit. lav. méca H.85 L.135 av tirette + vidage, man. ajrée,BEL	232,00	48	2620MINIEP	Mit. lavabo EP BIOSAFE H.50 av vidage, man. pleine	272,00	47
2520EP	Mit. lav. EP H.85 L.135 avec tirette + vidage, man. ajournée	277,00	48	2621BEL	Mit. lavabo méca. BIOSAFE H.95 ss vidage, man. pleine, BEL	214,00	47
2520LBEL	Mit. lav. mécanique H.85 L.135 av tirette, levier Hyg., BEL	247,00	48	2621EP	Mit. lavabo EP BIOSAFE H.95 ss vidage, man. pleine	259,00	47
2520LEP	Mit. lav. EP H.85 L.135 av tirette + vidage, levier Hygiène	292,00	48	2621MINIBEL	Mit. lavabo méca. BIOSAFE H.50 ss vidage, man. pleine, BEL	194,00	47
2520TBEL	Mit. lavabo méca. H.85 L.135 avec tirette, man. pleine, BEL	232,00	48	2621MINIEP	Mit. lavabo EP BIOSAFE H.50 ss vidage, man. pleine	239,00	47
2520TEP	Mit. lav. EP H.85 L.135 avec tirette + vidage, man. pleine	277,00	48	2640BEL	Mit. lav. mural séq. à bec fixe + orient. L.120 racc. S/C, BEL	445,00	90
2521BEL	Mit. lav. méca. H.85 L.135, sans tirette, man. ajournée, BEL	181,00	48	2640SBEL	Mit. lav. mural séq. à bec fixe + orient. L.120 racc. std, BEL	396,00	90
2521EP	Mitigeur lavabo EP H.85 L.135, sans tirette, manette ajournée	219,00	48	2641BEL	Mit. lav. mural séq. à bec fixe + orient. L.200 racc. S/C, BEL	453,00	90
2521LBEL	Mit. lav. méca. H.85 L.135, sans tirette, levier Hygiène,BEL	194,00	48	2641SBEL	Mit. lav. mural séq. à bec fixe + orient. L.200 racc. std, BEL	404,00	90
2521LEP	Mit. lavabo EP H.85 L.135, sans tirette, levier Hygiène	237,00	48	2664T1BEL	Mit. méca. séquentiel à bec orient. H.160 L.160 levier Hyg.	337,00	53
2521TBEL	Mit. lav. méca. H.85 L.135, sans tirette, man. pleine, BEL	181,00	48	2664T2BEL	Mit. méca. séquentiel à bec orient. H.160 L.250 levier Hyg.	352,00	53
2521TEP	Mit. lavabo EP H.85 L.135, sans tirette, manette pleine	219,00	48	2664T3BEL	Mit. méca. séquentiel bec orient. H.300 L.160 levier Hyg.,BEL	368,00	70
2522BEL	Mitigeur lav. méca. à bec orient. H.100 L.170, man. ajrée, BEL	225,00	57	2664T4BEL	Mit. méca. séquentiel bec orient. H.300 L.250 levier Hyg.,BEL	378,00	70
2522LBEL	Mit. lav. méca. à bec orient. H.100 L.170, levier Hyg., BEL	241,00	57	2664T5BEL	Mit. méca. séquentiel à bec orient. H.200 L.200 levier Hyg.	346,00	53
2522TBEL	Mit. lav. méca. à bec orient. H.100 L.170, man. pleine, BEL	225,00	57	2665T1BEL	Mit. méca. séquentiel à bec fixe H.160 L.160 levier Hyg.	306,00	53
2539	Mitigeur de douche mécanique, manette ajournée, racc. S/C	237,00	136	2665T3BEL	Mit. méca. séquentiel bec fixe H.300 L.160 levier Hyg., BEL	337,00	70
2539EP	Mitigeur de douche EP, manette ajournée, raccords S/C	318,00	136	2665T5BEL	Mit. méca. séquentiel à bec fixe H.200 L.200 levier Hyg.	317,00	53
2539EPHYG	Ensemble de douche autovidable av mitigeur 2539EP, racc. S/C	399,00	136	2720LBEL	Mit. lav. méca. H.95 L.120, av tirette + vidage, levier, BEL	299,00	41
2539EPKIT	Colonne de douche av mitigeur mécanique 2539EP, raccords S/C	449,00	136	2720LEP	Mit. lavabo EP H.95 L.120, av tirette + vidage, levier Hyg.	356,00	41
2539EPS	Mitigeur de douche EP, manette ajournée, raccords std	271,00	136	2720TBEL	Mit. lav. méca. H.95 L.120,tirette + vidage, man. pleine,BEL	294,00	41
2539EPSHYG	Ensemble de douche autovidable av mitigeur 2539EPS, racc. std	361,00	136	2720TEP	Mit. lav. EP H.95 L.120, av tirette + vidage, manette pleine	335,00	41
2539EPSKIT	Colonne de douche av mitigeur mécanique 2539EPS, raccords std	412,00	136	2721LBEL	Mit. lavabo méca. H.95 L.120, sans tirette, levier Hyg., BEL	251,00	41
2539HYG	Ensemble de douche autovid. av mit. mécanique 2539, racc. S/C	368,00	136	2721LEP	Mit. lavabo EP H.95 L.120, ss tirette, lev. Hygiène, flexibles	300,00	41

Les références précédées d'une * sont disponibles jusqu'à épuisement des stocks. Références classées par ordre alphanumérique croissant.

DELABIE / Index des références

RÉF.	DÉSIGNATION	€ (HT)	P.	RÉF.	DÉSIGNATION	€ (HT)	P.
2721TBEL	Mit. lav. méca. H.95 L.120, sans tirette, man. pleine, BEL	239,00	41	379ECM	BINOPTIC MIX lav. M3/8" mit. encastr./plaq. secteur +transfo	939,00	-
2721TEP	Mit. lavabo EP H.95 L.120, sans tirette, manette pleine	282,00	41	379ECML	BINOPTIC MIX lav. M3/8" mit. enc. secteur +transfo, man. long.	987,00	-
2739BEL	Mitigeur dche mécanique Securitouch, manette ajourée, S/C, BEL	317,00	135	379ENC	BINOPTIC lav. M3/8" rob. enc. bec L.200 secteur + transfo	494,00	84
2739EP	Mit. douche SECURITHERM EP, manette ajourée, racc. S/C	343,00	135	379MCH	BINOPTIC MIX lav. M3/8" mit. TC 110 secteur 230/12V +transfo	635,00	84
2739EPHYG	Ensemble dche autovid. av mit. Securitouch 2739EP, racc. S/C	471,00	135	379MCHL	BINOPTIC MIX lav. M3/8" mit. TC110 secteur +transfo man. long.	683,00	84
2739EPKIT	Colonne de douche av mitigeur Securitouch 2739EP, raccords S/C	521,00	135	388015	BINOPTIC lavabo M3/8" robinet H.170 sur secteur 230/12V	502,00	63
2739EPS	Mit. douche SECURITHERM EP, manette ajourée, racc. std	300,00	135	388MCHLH	BINOPTIC MIX lav. M3/8" mitigeur H.170 sur secteur 230/12V	647,00	63
2739EPSHYG	Ensemble dche autovid. av mit. Securitouch 2739EPS,racc. std	424,00	135	398015	BINOPTIC lavabo M3/8" robinet H.250 sur secteur 230/12V	551,00	63
2739EPSKIT	Colonne de douche avec mitigeur Securitouch 2739EPS, racc. std	474,00	135	398MCHLH	BINOPTIC MIX lavabo M3/8" mitigeur H.250 sur secteur 230/12V	696,00	63
2739HYG	Ensemble dche autovid. av mit. Securitouch 2739, racc. S/C	397,00	135	434000	Douchette à gâchette HOSPITAL pour lave-bassin	136,00	155
2739KIT	Colonne de douche av mitigeur Securitouch 2739, raccords S/C	447,00	135	434000D	Diffuseur pour douchette lave-bassin	9,00	211
2739SBEL	Mit. dche méca. Securitouch, man. ajrée basse, racc.std,BEL	270,00	135	434065	Douchette à gâchette à brise-jet HYGIÉNA pour lave-bassin	147,00	155
2739SHYG	Ensemble dche autovid. av mit. Securitouch 2739S, racc. std	350,00	135	434080	Flexible armé FF1/2" PVC blanc L.0,80 m	29,00	155
2739SKIT	Colonne de douche av mitigeur Securitouch 2739S, racc. std	400,00	135	434125	Flexible armé FF1/2" PVC blanc L.1,25 m	36,00	155
2739TBEL	Mitigeur dche mécanique Securitouch, manette pleine, S/C, BEL	317,00	135	434182	Douchette à poussoir à jet non-ascendant pour lave-bassin	95,00	155
2739TEP	Mitigeur douche SECURITHERM EP, manette pleine, racc. S/C	385,00	135	440000	TEMPOMATIC 4 lav. F3/8" rob. 230/6V alim. enc. + rob. arrêt	525,00	-
2739TEPS	Mitigeur douche SECURITHERM EP, manette pleine, racc. std	339,00	135	440001	TEMPOMATIC 4 lav. F3/8" rob. 230/6V alim. prise + rob. arrêt	494,00	-
2739TSBEL	Mitigeur douche mécanique Securitouch, man. pleine, std, BEL	270,00	135	440006	TEMPOMATIC 4 lavabo F3/8" rob. à piles 6V int + rob. d'arrêt	418,00	-
28.2P	2 x Aérateurs antitartre M28/100	33,00	-	440100	TEMPOMATIC 4 lav. F3/8" rob. 230/6V alimentation encastrable	419,00	32
28201LBEL	Mit. lav.méca. BIOCLIP H.95 L.120,lev. Hyg.,ss rob. arrêt,BEL	446,00	39	440101	TEMPOMATIC 4 lav. F3/8" rob. 230/6V alimentation prise	393,00	32
28201LEP	Mit. lavabo EP BIOCLIP H.95 L.120, lev. Hyg., ss rob. arrêt	492,00	39	440106	TEMPOMATIC 4 lavabo F3/8" robinet à piles 6V intégrées	368,00	32
28201TBEL	Mit. méca. BIOCLIP H.95, tirette,man. pleine,ss rob. arrêt,BEL	424,00	39	441157	TEMPOMATIC lavabo rob. TC 155 sur secteur 230/12V bec L.170	566,00	83
28201TEP	Mit. lav. EP BIOCLIP H.95, tirette, man. pleine,ss rob. arrêt	470,00	39	442006	TEMPOMATIC 3 lavabo F3/8" rob. à pile 6V int + rob. d'arrêt	553,00	-
28211LBEL	Mit. lav. BIOCLIP H.95, ss tirette,lev. Hyg, ss rob. arrêt,BEL	421,00	39	442106	TEMPOMATIC 3 lavabo F3/8" robinet à pile 6V intégrée	491,00	-
28211LEP	Mit. lav. EP BIOCLIP H.95, ss tirette, lev. Hyg,ss rob. arrêt	464,00	39	443006	TEMPOMATIC 3 lavabo M1/2" rob. mural pile 6V intégrée L.190	603,00	-
28211TBEL	Mit. méca. BIOCLIP H.95,ss tirette,man. pleine,ss rob arrêt BEL	404,00	39	443016	TEMPOMATIC 3 lav. M1/2" rob. pile 6V L.190 pr panneau 1-4mm	647,00	-
28211TEP	Mit. lav. EP BIOCLIP H.95, ss tirette,man. pleine,ss rob arrêt	448,00	39	443400	TEMPOMATIC 4 lavabo M1/2" rob mural 230/6V alim enc. L.130	525,00	85
2870T1EP	Mitigeur EP à bec BIOCLIP orientable H.180 L.185 + 2 becs Inox	425,00	-	443406	TEMPOMATIC 4 lavabo M1/2" rob. mural à piles 6V int. L.130	418,00	85
2871T1BEL	Mit. méca. bec BIOCLIP orient. H.180 L.180 + 1 bec jetable,BEL	340,00	54	443410	TEMPOMATIC 4 lavabo M1/2" robinet TC 230/6V alim enc. L.130	525,00	85
2871T1EP	Mitigeur EP à bec BIOCLIP orient. H.180 L.180 + 1 bec jetable	381,00	54	443416	TEMPOMATIC 4 lavabo M1/2" robinet TC piles 6V L.130	418,00	85
2871T3BEL	Mit. méca. bec BIOCLIP orient. H.320 L.180 + 1 bec jetable,BEL	381,00	68	443426	TEMPOMATIC 4 lav. M1/2" rob. piles 6V L.130 pr panneau 1-24mm	446,00	85
2871T3EP	Mitigeur EP à bec BIOCLIP orientable H.320 + 1 bec jetable	420,00	68	443436	TEMPOMATIC 4 lav. M1/2" rob. piles 6V L.130 pr mur plein réno	418,00	85
292015.2P	2 x Rosaces murales moulurées Ø60x21x5 pour robinet M1/2"	13,00	155	443500	TEMPOMATIC 4 lavabo M1/2" rob. mural 230/6V alim enc. L.190	576,00	85
2920LBEL	Mit. lav. méca. H.100 L.110, av tirette + vidage, lev. Hyg, BEL	301,00	43	443506	TEMPOMATIC 4 lavabo M1/2" rob. mural à piles 6V int. L.190	465,00	85
2920LEP	Mit. lavabo EP H.100 L.110, av tirette + vidage, levier Hyg.	341,00	43	443510	TEMPOMATIC 4 lavabo M1/2" robinet TC 230/6V alim enc. L.190	576,00	85
2920TBEL	Mit. lav. méca. H.100 L.110,tirette + vidage, man. pleine,BEL	289,00	43	443516	TEMPOMATIC 4 lavabo M1/2" robinet TC piles 6V L.190	465,00	85
2920TEP	Mit. lav. EP H.100 L.110, av tirette + vidage, manette pleine	331,00	43	443526	TEMPOMATIC 4 lav. M1/2" rob. piles 6V L.190 pr panneau 1-24mm	467,00	85
2921LBEL	Mit. lavabo méca. H.100 L.110, sans tirette, levier Hyg., BEL	280,00	43	443536	TEMPOMATIC 4 lav. M1/2" rob. piles 6V L.190 pr mur plein réno	465,00	85
2921LEP	Mit. lavabo EP H.100 L.110, sans tirette, levier Hygiène	324,00	43	444000	TEMPOMATIC 2 lavabo M3/8" rob. sur secteur 230/12V + transfo	439,00	31
2921TBEL	Mit. lav. méca. H.100 L.110, sans tirette, man. pleine, BEL	267,00	43	444006	TEMPOMATIC 2 lavabo M3/8" robinet à piles 6V	585,00	31
2921TEP	Mit. lavabo EP H.100 L.110, sans tirette, manette pleine	309,00	43	445253	TEMPOMATIC PRO lavabo M3/8" rob. 230/12V à bec orientable	585,00	62
30040	Bec filtrant BIOFIL 2M non stérile L.138 Ø22	110,00	23/54	445257	TEMPOMATIC PRO lavabo M3/8" rob. à pile 6V à bec orientable	635,00	62
30040.10P	*10 x Bec BIOFIL filtrant (épuis. puis 30040)	1098,00	-	447500	Remplacé par 370SBOX + 370100	-	-
30050A.10P	Remplacé par 30250	-	-	449100	TEMPOMATIC 5 lav. F3/8" rob. 230/6V alimentation enc.	285,00	33
30050P.10P	Remplacé par 30250	-	-	449101	TEMPOMATIC 5 lav. F3/8" rob. 230/6V alimentation prise	265,00	33
30051A.10P	*10 x Cartouche BIOFIL jet droit (épuis. puis 30251)	860,00	-	449106	TEMPOMATIC 5 lavabo F3/8" robinet à piles 6V	285,00	33
30051P.10P	*10 x Cartouche BIOFIL jet droit (épuis. puis 30251)	860,00	-	453140	Lavabo MINERALCAST mural L.1400 3 places trou rob Ø35 centré	2338,00	-
30060.10P	Remplacé par 30261	-	-	454001A	Équerre de montage MINERALCAST H.525	286,00	-
30061.10P	Remplacé par 30261	-	-	454010	Équerre de montage MINERALCAST H.675	330,00	-
30250	Filtre robinet BIOFIL 2M non stérile à jet douchette	89,00	21	454120	Lavabo MINERALCAST mural L.1200 2 places sans trou rob.	1504,00	-
30251	Filtre robinet BIOFIL 2M non stérile à jet droit	89,00	21	454122	Lavabo MINERALCAST mural L.1200 2 places trou rob Ø35 centré	1599,00	-
30261	Filtre douche vissable BIOFIL 2M non stérile	98,00	22	454180	Lavabo MINERALCAST mural L.1800 3 places sans trou rob.	1966,00	-
30350	Filtre robinet BIOFIL 3M non stérile à jet douchette	115,00	21	454182	Lavabo MINERALCAST mural L.1800 3 places trou rob Ø35 centré	2108,00	-
30351	Filtre robinet BIOFIL 3M non stérile à jet droit	115,00	21	461032	Cartouche et électrovanne pour TEMPOMATIC WC bicommande	147,00	209
30361	Filtre douche vissable BIOFIL 3M non stérile	117,00	22	461034	Électrovanne MM 1" 12V pour TEMPOMATIC WC 463326	481,00	209
30450	Filtre robinet BIOFIL 4M non stérile à jet douchette	127,00	21	461035	Électrovanne MM 1" 12V pour TEMPOMATIC WC et urinoir	144,00	209
30451	Filtre robinet BIOFIL 4M non stérile à jet droit	127,00	21	463000	Boîtier multifonction 230/12V pour TEMPOMATIC WC + transfo	403,00	209
30461	Filtre douche vissable BIOFIL 4M non stérile	129,00	22	463030	TEMPOMATIC WC 1" robinet TC 30mm sur secteur 230/12V	963,00	167
374001	Distributeur de savon liquide Hyperco 0,9L ABS blanc	89,00	98	463150	TEMPOMATIC WC 1" robinet TC 160mm sur secteur 230/12V	963,00	167
378015	BINOPTIC lavabo M3/8" robinet sur secteur 230/12V +transfo	469,00	29	463326	Remplacé par 464SBOX + 464000	-	-
378MCH	BINOPTIC MIX lav. M3/8" mitigeur secteur 230/12V + transfo	553,00	29	463399	Détecteur pour TEMPOMATIC WC avec câble 4 m	273,00	209
378MCHLH	BINOPTIC MIX lav. M3/8" mitigeur secteur 230/12V +transfo, LH	596,00	29	463SRH	Électrovanne + robinet arrêt F1" + disconnecteur Ø32 pour WC	279,00	-
379D13	BINOPTIC lav. M3/8" rob. TC 190 bec L.135 secteur + transfo	481,00	84	464000	TEMPOMATIC WC bicommande encastré Inox, 230/6V - kit 2/2	603,00	166
379DER	BINOPTIC lav. M3/8" rob. TC 190 bec L.205 secteur + transfo	481,00	84	464006	TEMPOMATIC WC bicommande encastré Inox, piles 6V - kit 2/2	565,00	166

Les références précédées d'une * sont disponibles jusqu'à épuisement des stocks. Références classées par ordre alphanumérique croissant.

RÉF.	DÉSIGNATION	€ (HT)	P.	RÉF.	DÉSIGNATION	€ (HT)	P.
464300	TEMPOMATIC WC bide 3/4" rob. encastré, cde déportée 230/6V	915,00	169	495626CEB	Électrovanne 1/2" + câble L.4m pour boîtier multifonction	91,00	-
464306	TEMPOMATIC WC bide 3/4" rob. encastré, cde déportée piles	883,00	169	498015	BINOPTIC lavabo M3/8" robinet H.250 mm à piles 6V	658,00	63
464PBOX	TEMPOMATIC WC 3/4" rob bicmde enc piles 6V kit 1/2 (+464006)	204,00	166	498MCHLH	BINOPTIC MIX lavabo M3/8" mitigeur H.250 mm à piles 6V	823,00	63
464PISP	Plaque Inox satiné - piles pr TEMPOMATIC WC bicmde encastré	470,00	209	499100	TEMPOMATIC MIX 5 lav. F3/8" mit. 230/6V alim. encastrable	328,00	33
464PISS	Plaque Inox satiné - secteur pr TEMPOMATIC WC bicmde enc.	557,00	209	499101	TEMPOMATIC MIX 5 lav. F3/8" mit. 230/6V alimentation prise	328,00	33
464SBOX	TEMPOMATIC WC 3/4" rob bicmde enc 230/6V kit 1/2 (+464000)	204,00	166	499106	TEMPOMATIC MIX 5 lavabo F3/8" mitigeur à piles 6V	313,00	33
478015	BINOPTIC lavabo M3/8" robinet à piles 6V	576,00	29	510120	Porte-savon coulissant clipsable translucide pr barre Ø25+32	31,00	148
478MCH	BINOPTIC MIX lavabo M3/8" mitigeur avec boîtier piles 6V	740,00	29	510120N	Porte-savon coulissant clipsable Nylon blanc pr barre Ø25+32	31,00	148
478MCHLH	BINOPTIC MIX lavabo M3/8" mitigeur avec boîtier piles 6V, LH	788,00	29	510580	Distributeur de savon liquide 1L Inox 304 poli brillant	144,00	98
479452	Électrovanne 6V avec support pr boîtier SECURITHERM de douche	147,00	-	510581	Distributeur de savon liquide 1L Inox 304 époxy blanc	127,00	98
479650	Électrovanne 6V avec réglage de débit pour TEMPOMATIC 4	147,00	209	510582	Distributeur de savon liquide 1L Inox 304 satiné	135,00	98
479662	Électrovanne 6V avec raccords M1/2" pour panneaux de douche	147,00	209	510583	Distributeur de savon liquide 0,5L Inox 304 poli brillant	135,00	98
479666	Électrovanne 6V M1/2" + réglage de débit pour TEMPOMATIC 5	139,00	209	510584	Distributeur de savon liquide 0,5L Inox 304 époxy blanc	120,00	98
479748	Électrovanne D2 6V pour TEMPOMATIC lavabo, urinoir, douche	147,00	209	510586	Distributeur de savon liquide 0,5L Inox 304 satiné	127,00	98
479749	Électrovanne D2 6V pour TEMPOMATIC 3	147,00	209	51058M	Pompe pour distributeur de savon 510580	59,00	-
488015	BINOPTIC lavabo M3/8" robinet H.170 mm à piles 6V	609,00	63	512066P	Distri. automatique de savon liquide 1L Inox 304 poli brill	263,00	98
488MCHLH	BINOPTIC MIX lavabo M3/8" mitigeur H.170 mm à piles 6V	773,00	63	512066S	Distri. automatique de savon liquide 1L Inox 304 poli sat.	263,00	98
490000	TEMPOMATIC MIX 4 lav. F3/8" mit. alim. Encastr. + rob. arrêt	575,00	-	512066W	Distri. automatique de savon liquide 1L Inox 304 blanc	263,00	98
490000LH	TEMPOMATIC MIX 4 lav. F3/8" mit. alim. enc. + rob. arrêt, LH	621,00	-	517000	Siphon F1"1/4 à sortie horizontale Ø32 laiton chromé	74,00	105
490001	TEMPOMATIC MIX 4 lav. F3/8" mit. alim. prise + rob. arrêt	545,00	-	5445T2S	Mélangeur évier mural 2 trous, bec orient. L.200 par dessous	228,00	95
490001LH	TEMPOMATIC MIX 4 lav. F3/8" mit. alim. prise + rob. arrêt, LH	591,00	-	5460N	Barre droite avec support douche. Ø32 H.1150 Nylon blanc	215,00	143
490006	TEMPOMATIC MIX 4 lav. F3/8" mit. à piles 6V int + rob. arrêt	514,00	-	5460P2	Barre dte avec support douche. Ø32 H.1150 Inox poli brillant	219,00	143
490006LH	TEMPOMATIC MIX 4 lav. F3/8" mit piles 6V int + rob. arrêt, LH	560,00	-	5460S	Barre droite avec support douche. Ø32 H.1150 Inox satiné	219,00	143
490100	TEMPOMATIC MIX 4 lav. F3/8" mit. 230/6V alim. Encastrable	489,00	32	546412	Remplacé par 464000	-	-
490100LH	TEMPOMATIC MIX 4 lav. F3/8" mit. 230/6V alim. encastr. LH	545,00	32	547000BE	Remplacé par 564000BE	-	-
490101	TEMPOMATIC MIX 4 lav. F3/8" mit. 230/6V alimentation prise	453,00	32	547000DE	Remplacé par 564000DE	-	-
490101LH	TEMPOMATIC MIX 4 lav. F3/8" mit. 230/6V alim. prise, LH	518,00	32	547005BE	Remplacé par 564005BE	-	-
490106	TEMPOMATIC MIX 4 lavabo F3/8" mitigeur à piles 6V intégrées	440,00	32	547005DE	Remplacé par 564005DE	-	-
490106LH	TEMPOMATIC MIX 4 lav. F3/8" mitigeur à piles 6V intégrée, LH	491,00	32	564000BE	TEMPOFIX 3 bâti WC TEMPOMATIC 230/6V Ø90 fix murales kit1/2	517,00	166
490230EXT	Rallonge pour prise d'alimentation pour TEMPOMATIC 4 lavabo	28,00	209	564000DE	TEMPOFIX 3 bâti WC TEMPOMATIC 230/6V Ø110 fix murales kit1/2	517,00	-
490240	Alim. encastrée 6V pour TEMPOMATIC 4 lavabo après fév 2016	128,00	209	564005BE	TEMPOFIX 3 bâti WC TEMPOMATIC 230/6V Ø90 autoportant kit1/2	543,00	166
490241	Prise d'alim europ. 6V pr TEMPOMATIC 4 lavabo après fév 2016	82,00	209	564005DE	TEMPOFIX 3 bâti WC TEMPOMATIC 230/6V Ø110 autoportant kit1/2	543,00	-
490446	Boîtier électronique pour TEMPOMATIC 4 à pile intégrée 6V	209,00	209	564060BE	TEMPOFIX 3 WC temporisé ou élec pile Ø90 fix murales kit1/2	448,00	173
490450	Boîtier électronique pr TEMPOMATIC 4 secteur après fév 2016	259,00	209	564060DE	TEMPOFIX 3 WC temporisé ou élec pile Ø110 fix murales kit1/2	448,00	-
492006	TEMPOMATIC MIX 3 lav. F3/8" mit. à pile 6V int + rob. arrêt	602,00	-	564065BE	TEMPOFIX 3 WC temporisé ou élec pile Ø90 autoportant kit1/2	459,00	173
492006LH	TEMPOMATIC MIX 3 lav. F3/8" mit. pile 6V int + rob. arrêt, LH	648,00	-	564065DE	TEMPOFIX 3 WC temporisé ou élec pile Ø110 autoportant kit1/2	459,00	-
492106	TEMPOMATIC MIX 3 lavabo F3/8" mitigeur à pile 6V intégrée	587,00	-	565065BE	TEMPOFIX 3 WC Ø90 autoportant coupe-feu, TEMPOFLUX 3 kit1/2	910,00	177
492106LH	TEMPOMATIC MIX 3 lavabo F3/8" mitigeur à pile 6V int, LH	633,00	-	565065DE	TEMPOFIX 3 WC Ø110 autoportant coupe-feu, TEMPOFLUX 3 kit1/2	910,00	-
492446	Boîtier électronique pour TEMPOMATIC 3 à piles intégrées 6V	259,00	209	578090	Manchon de raccordement adaptateur 100/90 PEHD	33,00	182
493400	TEMPOMATIC MIX 4 lav. M1/2" mit. mural 230/6V alim enc. L.160	721,00	85	578110	Manchon de raccordement adaptateur 100/110 PEHD	36,00	182
493406	TEMPOMATIC MIX 4 lav. M1/2" mit. mural à piles 6V int. L.160	657,00	85	578212	TEMPOFLUX 2 WC simple touche 6l pour bâti TEMPOFIX 3 kit 2/2	102,00	180
493410	TEMPOMATIC MIX 4 lavabo F3/8" mit. TC 230/6V alim enc. L.130	575,00	85	578222	TEMPOFLUX 2 WC double touche 3l/6l pr bâti TEMPOFIX 3 kit 2/2	135,00	180
493416	TEMPOMATIC MIX 4 lavabo F3/8" mit. TC à piles 6V int. L.130	514,00	85	578230	TEMPOFLUX 2 WC dble touche pr bâti TEMPOFIX 3 70-130mm kit 2/2	226,00	181
493500	TEMPOMATIC MIX 4 lav. M1/2" mit mural 230/6V alim enc. L.220	775,00	85	578300BE	TEMPOFIX 3 bâti WC 10-35 et 70-130mm Ø90 fix murales kit 1/2	603,00	180
493506	TEMPOMATIC MIX 4 lav. M1/2" mit. mural à piles 6V int. L.220	710,00	85	578300DE	TEMPOFIX 3 bâti WC 10-35 et 70-130mm Ø110 fix murales kit 1/2	603,00	-
493510	TEMPOMATIC MIX 4 lavabo F3/8" mit. TC 230/6V alim enc. L.190	626,00	85	578305BE	TEMPOFIX 3 bâti WC 10-35 et 70-130mm Ø90 autoportant kit 1/2	517,00	180
493516	TEMPOMATIC MIX 4 lavabo F3/8" mit. TC à piles 6V int. L.190	565,00	85	578305DE	TEMPOFIX 3 bâti WC 10-35 et 70-130mm Ø110 autoportant kit1/2	517,00	-
494000	TEMPOMATIC MIX 2 lav M3/8" mitigeur secteur 230/12V +transfo	561,00	31	578400BE	TEMPOFIX 3 bâti WC 30-60mm Ø90 fix murales kit1/2	639,00	181
494000LH	TEMPOMATIC MIX 2 lav M3/8" mitigeur 230/12V + manette LH	605,00	31	578400DE	TEMPOFIX 3 bâti WC 30-60mm Ø110 fix murales kit1/2	639,00	-
494006	TEMPOMATIC MIX 2 lavabo M3/8" mitigeur à piles 6V	751,00	31	578405BE	TEMPOFIX 3 bâti WC 30-60mm Ø90 autoportant kit1/2	575,00	181
494006LH	TEMPOMATIC MIX 2 lavabo M3/8" mitigeur à piles 6V, manette LH	800,00	31	578405DE	TEMPOFIX 3 bâti WC 30-60mm Ø110 autoportant kit1/2	575,00	-
495009	Détecteur TEMPOMATIC + câble L.0,10m	104,00	209	578MUR	Renfort mural pour bâti-support TEMPOFIX 3	47,00	182
495070	Détecteur TEMPOMATIC + câble L.0,70m	116,00	209	578PMR	Kit de raccordement TEMPOFIX 3, L.580 pour cuvette WC PMR	24,00	182
495149	Détecteur TEMPOMATIC + câble L.1,50m	128,00	209	580000	Bonde de lavabo. Ø63 M1"1/4 à grille Inox + vis centrale	16,00	105
495253	TEMPOMATIC MIX PRO lav. M3/8" mit. 230/12V à bec orientable	668,00	62	581000	Bonde ON/OFF de lavabo 1"1/4 à clapet Inox	44,00	105
495257	TEMPOMATIC MIX PRO lav. M3/8" mit. piles 6V à bec orientable	802,00	62	596000	Cache trou luxe chromé Ø45	16,00	105
495444BC	Boîtier électronique standard 230/12V avec rinçage périodique	221,00	209	611	Bonde HYGIÉNA 1"1/4 à grille concave avec lanterne sécable	37,00	105
495445BC	Boîtier électronique 230/12V multifonction pour TEMPOMATIC	322,00	209	6110	Bonde HYGIÉNA à grille concave pour lavabo Inox	37,00	105
495446BC	Boîtier électronique pour TEMPOMATIC à piles 6V	464,00	209	620	Vidage à clapet 1"1/4 en laiton chromé	43,00	105
495499	Détecteur TEMPOMATIC + câble L.5m	194,00	209	6712	Distributeur de savon Hypereco commande coude 0,9L ABS blanc	92,00	98
495606	Électrovanne M3/8" 6V + filtre pr TEMPOMATIC, BINOPTIC lav.	147,00	209	682001	Siphon sol dur 100x100 - H. régl. sortie intégrée Ø40	62,00	149
495612	Électrovanne M3/8" 12V + filtre pr TEMPOMATIC, BINOPTIC lavabo	65,00	209	682001DE	Siphon sol dur 100x100 H. régl. sortie horizontale coude Ø50	75,00	-
495615	Électrovanne M1/2" 6V + filtre pr TEMPOMATIC dche et urinoir	147,00	-	683001	Siphon sol dur 150x150 - H. régl. sortie intégrée Ø40	115,00	149
495626	Électrovanne M1/2" 12V avec filtre pour TEMPOMATIC lav. ur.	66,00	209	683001DE	Siphon sol dur 150x150 H. régl. sortie horizontale coude Ø50	125,00	-

Les références précédées d'une * sont disponibles jusqu'à épuisement des stocks. Références classées par ordre alphanumérique croissant.

DELABIE / Index des références

RÉF.	DÉSIGNATION	€ (HT)	P.	RÉF.	DÉSIGNATION	€ (HT)	P.
683002	Siphon sol souple grille Inox Ø114 sortie intégrée Ø40	81,00	149	753256	Pochette rénovation pour mitigeur à bec tournant ap. 06/2019	12,00	210
684000	Siphon de sol à platine 140x140 - sortie verticale Ø40	92,00	149	753730	Pochette rénovation PREMIX CONFORT 3/4" ou 1"	151,00	211
705000	Nez de jonction Ø32/55 à bride pour WC	21,00	182	753733	Pochette rénovation PREMIX COMPACT	53,00	211
705028	Nez de jonction Ø28/55 à bride pour WC	27,00	182	753734	Pochette rénovation PREMIX COMPACT (nouveau design)	53,00	211
709000	ROUND pomme de douche inviolable M1/2" encastrée	137,00	139	753735	Pochette rénovation PREMIX CONFORT 1"1/4 et 1"1/2	209,00	211
709000CF	ROUND pommeau de douche inviolable M1/2" encastrable	137,00	-	753736	Pochette rénovation MONOFOOT	27,00	211
709000DP	ROUND pomme de douche M1/2" encastrée, à jet pluie 6l/min	156,00	-	753739	Pochette rénovation MIXFOOT	36,00	211
709010CF	ROUND pommeau de douche M1/2" pr colonne	138,00	-	753750	Pochette rénovation PREMIX SECURIT 3/4" ou 1"	166,00	211
710500	Porte-savon mural Bayblend® chromé mat	52,00	148	753755	Pochette rénovation PREMIX SECURIT 1"1/4 et 1"1/2	209,00	211
710501	Porte-savon mural Bayblend® chromé brillant	52,00	148	762150	TEMPOFLUX 2 WC M3/4" Ø25 rob de chasse TC 140 tempo. ~7sec	326,00	179
712000	TONIC JET pomme de douche inviolable M1/2" encastrée	137,00	139	762901	TEMPOFLUX 2 WC M3/4" rob. enc. + boîtier ~7sec simple touche	315,00	179
712000CF	TONIC JET pommeau de douche M1/2" encastrée	137,00	-	762902	TEMPOFLUX 2 WC M3/4" rob. enc. + boîtier ~7sec double touche	342,00	179
712000DP	TONIC JET pomme de douche M1/2" encastrée, jet pluie 6 l/min	156,00	-	763000	TEMPOFLUX 3 WC F3/4" rob encastré AB, satiné, 3l/6l - kit 2/2	176,00	173
729008	Distributeur savon bec droit, bidon 1L, laiton chromé	121,00	99	763040	TEMPOFLUX 3 WC F3/4" rob encastré AB, chromé, 3l/6l, kit 2/2	245,00	173
729012	Distributeur savon bec coudé, bidon 1L, laiton chromé	127,00	99	763041	TEMPOFLUX 3 WC F3/4" rob. enc. AB, simple touche, kit 2/2	263,00	173
729108	Distributeur savon bec droit, tube L.1200, laiton chromé	121,00	99	763300	TEMPOFLUX 3 WC 3/4" robinet encastré AB à commande déportée	506,00	175
729112	Distributeur savon bec coudé, tube L.1200, laiton chromé	127,00	99	763BOX	TEMPOFLUX 3 WC 3/4" robinet encastré AB, 3l/6l, kit 1/2	170,00	172
729150	Distributeur savon mural pr traversée de cloison 180, chr	137,00	99	763PIM	Plaque Inox satiné pour TEMPOFLUX 3 WC encastré AB	144,00	211
729302	Pochette Réno. Distributeur de savon type 729150/729012	24,00	211	763PMM	Plaque métal chromé pour TEMPOFLUX 3 WC encastré AB	256,00	211
729303	Mécanisme pr distributeur de savon type 729150/729200	84,00	211	769400	Tube de chasse PVC encastré / TC coudé Ø32	49,00	182
729308	Mécanisme pr distributeur de savon type 729008	84,00	211	769500	Tube de chasse PVC encastré / TC coudé + nez jonction Ø32/55	74,00	182
729312	Mécanisme pr distributeur de savon type 729012	90,00	211	790152	Rallonge aluminium pour panneau de douche	238,00	148
729508	Distributeur savon bec droit, bidon 0,5L, laiton chromé	121,00	99	790153	Rallonge télescopique Inox pour panneau de douche	424,00	148
729512	Distributeur savon bec coudé, bidon 0,5L, laiton chromé	127,00	99	790BOX	Boîtier encastré étanche pour mitigeur de douche - kit 1/2	149,00	-
730802.2P	*2 × Vannes arrêt équerre pour PREMIX 3/4" (épous)	213,00	-	792320	SECURITHERM pann. dche therm. alu alim. hte ~30sec douch +fixe	1147,00	130
730803.2P	*2 × Vannes arrêt équerre pour PREMIX 1" (épous)	213,00	-	792324	SECURITHERM pann. dche therm. Inox alim. hte douch. + fixe~30s	1335,00	131
730804.2P	*2 × Vannes arrêt équerre pour PREMIX 1"1/4 (épous)	364,00	-	792330	SECURITHERM pann dche therm alu alim cachée ~30sec douch +fixe	1147,00	130
731002	PREMIX CONFORT 55 mitigeur collect. therm. M3/4" 55 l/min	711,00	149	792334	SECURITHERM pann dche therm Inox alim cachée douch.+fixe~30 s	1335,00	131
731003	PREMIX CONFORT 90 mitigeur collect. therm. M1" 90 l/min	1102,00	149	792344	SECURITHERM panneau dche therm. Inox alim. hte douch. + fixe	1335,00	131
731004	PREMIX CONFORT 140 mitigeur collect. therm. M1"1/4 140 l/min	1581,00	149	792344CF	SECURITHERM panneau douche therm. Inox alim. haute, 9l/min	1335,00	131
731005	PREMIX CONFORT 190 mitigeur collect. therm. M1"1/2 190 l/min	2043,00	149	792344DP	SECURITHERM panneau douche therm. Inox alim. hte, jet pluie	1326,00	-
731052	PREMIX SECURIT 55 mitigeur collect. therm. M3/4" 55 l/min	711,00	149	792354	SECURITHERM pann. dche therm. Inox alim. cachée douch. +fixe	1335,00	131
731053	PREMIX SECURIT 90 mitigeur collect. therm. M1" 90 l/min	1102,00	149	792354CF	SECURITHERM pann. dche therm Inox alim. cachée douch.+fixe 9l	1335,00	131
731054	PREMIX SECURIT 140 mitigeur collect. therm. M1"1/4 140 l/min	1581,00	149	792354DP	SECURITHERM panneau dche therm Inox alim. cachée, jet pluie	1326,00	-
731055	PREMIX SECURIT 190 mitigeur collect. therm. M1"1/2 190 l/min	2043,00	149	792380	SECURITHERM pann. de dche therm. alu alim. cachée douch.+fixe	1173,00	130
731200	PREMIX CONFORT T2 mitigeur collect. therm. M3/4" 55 l/min	711,00	-	792390	SECURITHERM panneau dche therm. alu alim. hte douch. + fixe	1173,00	130
731300	PREMIX CONFORT T3 mitigeur collect. therm. M1" 90 l/min	1102,00	-	792400	SECURITHERM panneau dche therm. à pile 6V, alu, alim. hte	1238,00	128
731400	PREMIX CONFORT T4 mitigeur collect. therm. M1"1/4 140 l/min	1581,00	-	792403	SECURITHERM panneau dche therm. à pile 6V, Inox, alim. hte	1469,00	129
731500	PREMIX CONFORT T5 mitigeur collect. therm. M1"1/2 190 l/min	2043,00	-	792403CF	SECURITHERM pann. dche therm. pile 6V, Inox, alim. hte, 9l/min	1469,00	129
732012	PREMIX NANO mitigeur thermostatique FM3/8" corps nickelé	127,00	104	792403DP	SECURITHERM pann. dche therm. pile, Inox, alim hte, jet pluie	1456,00	-
732016	PREMIX NANO mitigeur thermostatique FM3/8" corps chromé	149,00	104	792404	SECURITHERM pann. dche therm. pile 6V, Inox, alim. hte + PS	1519,00	129
732216	PREMIX NANO mitigeur thermostatique 3/8" corps chromé	149,00	104	792404CF	SECURITHERM pann. dche therm. pile, Inox alim. hte 10l/min+PS	1519,00	129
732230	PREMIX NANO mit. therm. 3/8" chromé + kit connexion PEX L.300	167,00	104	792404DP	SECURITHERM pann. dche therm. pile, Inox alim. hte PS jet pluie	1505,00	-
732515	Kit de connexion PEX L.300 pour PREMIX NANO 732216	48,00	211	792410	SECURITHERM pann. de douche therm. pile 6V, alu, alim. cachée	1238,00	128
733015	PREMIX COMPACT mitigeur thermostatique M1/2" corps brut	134,00	104	792413	SECURITHERM panneau dche therm. pile 6V, Inox, alim. cachée	1469,00	129
733020	PREMIX COMPACT mitigeur thermostatique M3/4" corps brut	134,00	104	792413CF	SECURITHERM pann. dche therm. pile 6V, Inox alim cachée 9l/min	1469,00	129
734100	TEMPOGENOU équerre MM1/2", levier L.350 ~7sec	144,00	102	792414	SECURITHERM pann. dche therm. pile, Inox alim. cachée +pte sav	1519,00	129
735000	TEMPOGENOU droit MM1/2", levier L.350 ~7sec	156,00	102	792414CF	SECURITHERM pann. dche therm. pile, Inox alim. cachée, 9l/min	1519,00	129
735400	TEMPOGENOU droit MM1/2", levier L.350 ~7sec	144,00	102	792414DP	SECURITHERM pann. dche therm. pile, alim cach. PS, jet pluie	1505,00	-
736001	MONOFOOT robinet à pédale MM1/2", fixation au sol écrou CB	213,00	102	792504	SECURITHERM pann. dche therm 230/6V Inox alim. hte +pte sav	1556,00	129
736101	MONOFOOT robinet à pédale MM1/2" fixation au sol sans écrou	204,00	102	792514	SECURITHERM pann. dche therm 230/6V Inox alim. cachée+pte sav	1556,00	129
736102	MONOFOOT robinet à pédale MM1/2" fixation murale sans écrou	234,00	102	801	Kit de douche monojet avec barre Ø22	90,00	142
739000	MIXFOOT mitigeur à pédale MM1/2", fixation au sol écrou CB	243,00	102	803	Kit de douche 5 jets avec barre Ø25	145,00	142
739100	MIXFOOT mitigeur à pédale MM1/2", fixation au sol sans écrou	238,00	102	806	Kit de douche monojet avec barre Ø25	123,00	142
739102	MIXFOOT mitigeur à pédale MM1/2", fixation murale sans écrou	250,00	102	807792	Raccord rapide STOP déclinable FM1/2" pr panneau de douche	82,00	147
743305	Cartouche TEMPOSTOP lav./urin. TC/levier temporisée ~7sec	59,00	211	808B.25P	25 × Ensembles douche jetables bleu L.0,85 m	281,00	142
743622	Cartouche TEMPOFLUX 2 WC 3/4" encastré/bâti 10-35 mm ~7sec	95,00	211	808Y.25P	25 × Ensembles douche jetables jaune L.0,85 m	281,00	142
743623	Cartouche TEMPOFLUX 2 WC 3/4" traversée de cloison ~7sec	93,00	211	809B.25P	25 × Ensembles douche jetables bleu L.1,50 m	288,00	142
743677	Cartouche TEMPOFLUX 2 WC 3/4" encastré/bâti 30-60 mm ~7sec	139,00	211	809Y.25P	25 × Ensembles douche jetables jaune L.1,50 m	288,00	142
743732	Pochette rénovation PREMIX NANO	51,00	211	811	Pommeau de douche M1/2" monojet chromée Ø70, anticalcaire	21,00	144
743765	Cartouche TEMPOFLUX 3 encastré, chasse double touche 3l/6l	49,00	211	811610.2P	2 × Raccords tubes cuivre M10x1 L.365 mm	71,00	107
743792	Cartouche thermostatique pour mitigeur de douche	167,00	210	811611.2P	2 × Raccords tubes cuivre M11x1 L.365 mm	71,00	107
748065	Remplacé par D275065	-	-	811612.2P	2 × Raccords tubes cuivre M10x1 L.385 mm	88,00	107
753005	Pochette rénovation lav./urin. TEMPOSTOP ~7 sec - jusque 2022	28,00	-	813	Pommeau de douche M1/2" 5 jets Ø100, anticalcaire	53,00	144

Les références précédées d'une * sont disponibles jusqu'à épuisement des stocks. Références classées par ordre alphanumérique croissant.

RÉF.	DÉSIGNATION	€ (HT)	P.
815	Pommeau de douche M1/2" monojet Ø100, anticalcaire	33,00	144
816	Douchette M1/2" 2 jets avec inverseur, anticalcaire	60,00	144
820	Barre de dche chromée Ø22 recoupable, porte-savon, EA.590 mm	51,00	143
820022	*Raccord sortie F22/100 pour BIOFIL (épuis. puis 820122N)	34,00	-
820023	*Raccord sortie M1/2" pour BIOFIL (épuis. puis 820123)	34,00	-
820024	Remplacé par 820124N	-	-
820025	*Raccord sortie M24/125 pour BIOFIL (épuis. puis 820125)	34,00	-
820026	*Raccord sortie M16,5x100 pour BIOFIL (épuis. puis 820126N)	34,00	-
820122	*Raccord sortie F22/100 pour BIOFIL (épuis. puis 820122N)	43,00	-
820122N	Raccord sortie F22/100 pour filtre robinet BIOFIL	49,00	21
820123	Raccord sortie M1/2" pour filtre robinet BIOFIL	49,00	21
820124	Remplacé par 820124N	-	-
820124N	Raccord sortie M24/100 pour filtre robinet BIOFIL	49,00	21
820125	Raccord sortie M24x125 pour filtre robinet BIOFIL	49,00	21
820126	*Raccord sortie M16,5x100 pour BIOFIL (épuis. puis 820126N)	43,00	-
820126N	Raccord sortie M16,5x100 pour filtre robinet BIOFIL	49,00	21
821	Barre de dche chromée Ø25 recoupable, porte-savon EA. 540 mm	72,00	143
821122	Raccord sortie F22/100 antivandal. pour filtre robinet BIOFIL	57,00	21
821123	Raccord sortie M1/2" antivandal. pour filtre robinet BIOFIL	57,00	21
821124	Raccord sortie M24x100 antivandal. pour filtre robinet BIOFIL	57,00	21
821125	Raccord sortie M24x125 antivandal. pour filtre robinet BIOFIL	57,00	21
826315	Contre écrou à 3 vis et rondelle F1/2" H.4	13,00	103
830	Collier antichute de douchette pour barres Ø 25 à 35 mm	9,00	148
830T1	Flexible de douche polyamide noir L.1,50 m	28,00	145
832T1	Flexible de douche métal double agrafage L.1,50 m	36,00	145
834T1	Flexible douche BICOLOR PVC métal-plastique lisse L.1,50 m	27,00	145
834T2	Flexible douche BICOLOR PVC métal-plastique lisse L.2,00 m	30,00	145
834T3	Flexible douche BICOLOR PVC métal-plastique lisse L.0,85 m	25,00	145
834T4	Flexible douche BICOLOR PVC métal-plastique lisse L.1,20 m	26,00	145
835T1	Flexible nylon noir L.1,50 m pour douchette d'évier	35,00	145
836T1	Flexible douche SILVER PVC lisse armé L.1,50 m	35,00	145
836T3	Flexible douche SILVER PVC lisse armé L.0,85 m	31,00	145
837T4	Flexible transparent L.1,60 pr dchette extractible	49,00	145
841315	Raccord applique renforcé MF1/2" avec écrou CB Ø14	46,00	155
845	Support de douchette mural inclinable chromé pour douchette	16,00	148
850	Tablette pour mitigeurs thermostatiques de douche bicommande	65,00	148
855755.2P	2 x Raccords décalés STOP/CHECK M1/2"-M3/4", entraxe 12 mm	85,00	146
855755UK.2P	2 x Raccords droits STOP/CHECK M1/2"-M3/4"	100,00	146
856027.2P	2 x Raccords décalés M1/2" M3/4" sous rosace, entraxe 12 mm	43,00	146
856127.2P	2 x Raccords décalés M1/2" M3/4" sous rosace, entraxe 11 mm	25,00	146
856794.2P	2 x Raccords décalés M1/2" M3/4" sous rosace, entraxe 11 mm	38,00	146
865127.2P	2 x Raccords colonnettes M1/2" M3/4", sans écrou H.64	63,00	147
868121	Coude de sortie murale MM1/2" H.33 pour douche	51,00	147
870027.2P	2 x Raccords colonnettes luxe M1/2" M3/4", H.70 Ø14	107,00	147
880	Raccord antistagnation pour mitigeur de douche	47,00	146
900007	Clapet anti-retour avec régulateur de débit à 6 l/min	13,00	208
900010	Clapet antiretour pour raccordement 3/8"	9,00	208
9102	Lave-yeux de sécurité mural avec vasque	531,00	204
9108	Douche de sécurité murale encastrée	261,00	204
9120C	Dchte lave-yeux de séc. mur. 1 sortie + plaque signalétique	225,00	205
9121	Dchte lave-yeux de séc. mur. 2 sorties + plaque signalétique	257,00	205
9140C	Dchte lave-yeux séc. sur plage 1 sortie + plaque signalétique	278,00	205
9141	Dchte lave-yeux séc. sur plage 2 sorties + plaque signalétiq.	319,00	205
91AA75	Caches pour aérateur de lave-yeux de sécurité	11,00	205
9201	Lave-yeux de sécurité sur colonne avec vasque	860,00	204
9203	Combiné douche et lave-yeux de sécurité sur colonne	1263,00	203
921022.2P	2 x Brise-jets étoile F22/100	12,00	101
921022.50P	50 x Brise-jets étoile F22/100	241,00	101
921024.2P	2 x Brise-jets étoile M24/100	12,00	101
921024.50P	50 x Brise-jets étoile M24/100	241,00	101
922022.2P	2 x Brise-jets à débit réglable F22/100	13,00	101
922024.2P	2 x Brise-jets à débit réglable M24/100	13,00	101
9225	Pommeau de douche de sécurité	74,00	205
922640	Sortie BIOSAFE avec porte brise-jet et joint plat	12,00	101

RÉF.	DÉSIGNATION	€ (HT)	P.
922660	Sortie BIOSAFE fileté pour gammes 2920 et 266x	9,00	101
923022	Sortie BIOSAFE avec bague F22/100, 5L	10,00	101
923022.50P	50 x sorties BIOSAFE avec bague F22/100, 5L	326,00	101
923024	Sortie BIOSAFE avec bague M24/100, 5L	10,00	101
923024.50P	50 x sorties BIOSAFE avec bague M24/100, 5L	326,00	101
926024	Sortie BIOSAFE avec bague M24/100 pour gamme 2620	10,00	101
941120	Bec CORBIN mural fixe M1/2" L.120 - H.60 brise-jet réglable	54,00	103
941922	Bec CORBIN pour panneau 1-10 mm, M1/2" L.120 H.60 brise jet	65,00	103
942040	Bec pour TC 30mm, M1/2" L.75 brise jet	84,00	103
942200	Bec pour TC 230mm, M1/2" L.75 brise-jet	103,00	103
943150	Bec L. 150 orientable, par-dessous F3/4"	77,00	208
943151	Bec L. 150 fixe, par-dessous F3/4"	86,00	208
943200	Bec orientable L. 200 par-dessous F3/4"	83,00	208
943200100	Bec tube orientable Ø22 L.200 par-dessous, écrou 3/4"	94,00	-
943200100M	Bec tube Ø22, H.105 L.200 écrou 3/4" (pour 2519)	100,00	208
943200110	Bec tube orientable, dessous Ø22 L.200, écrou 3/4"+BJ laiton	100,00	-
943300110	Bec tube orientable Ø22 H.80 L.300 par-dessous, écrou 3/4"	147,00	208
947120	Bec fixe mural M1/2"-L.110 - H.16 - Ø32 brise-jet réglable	89,00	103
947135	Bec fixe mural M1/2" L.120 - H.16 - Ø32 brise-jet + ros. Ø60	104,00	103
947151	Bec fixe pour TC 165 mm M1/2" L.120 - Ø32 brise-jet réglable	144,00	103
947157	Bec fixe pour TC 165 mm M1/2" L.170 - Ø32 brise-jet réglable	173,00	103
947170	Bec fixe mural M1/2" L.160 - H.16 - Ø32 brise-jet réglable	114,00	103
947200	Bec fixe L. 200 par-dessous F3/4"	77,00	208
963150125F	Bec tube orientable par-dessus Ø22, H.105 L.150 écrou 3/4"	89,00	208
963150923F	Bec tube orient. Ø22, sortie BIOSAFE, H.100 L.150	101,00	208
963200145F	Bec tube orientable par-dessus, Ø22, H.135 L.200 écrou 3/4"	96,00	208
963200245F	Bec tube orientable par-dessus Ø22, H.230 L.200, écrou 3/4"	99,00	208
963200923F	*Bec tube orientable, sortie BIOSAFE, H.130 L.200 (épousément)	119,00	-
963300145F	Bec tube orientable par-dessus Ø22, H.130 L.300, écrou 3/4"	122,00	208
963300245F	Bec tube orientable par-dessus Ø22, H.230 L.300, écrou 3/4"	125,00	208
963300923F	*Bec tube orientable, sortie BIOSAFE, H.230 L.300 (épousément)	146,00	-
967152	Col de cygne orientable M1/2" L.150 H.120 brise-jet réglable	58,00	103
967202	Col de cygne orientable M1/2" L.200 H.200 brise-jet réglable	61,00	103
969024.2P	2 x Réductions de bec M1/2", M24/100	23,00	-
9741	Mitigeur douche therm. SECURITHERM Securitouch, ss raccords	341,00	122
9741TET	Tête céramique 1/2" 1/4 de tour pour SECURITHERM	43,00	210
9768	Mit. dche thermostatique BIOSAFE, croisillons ERGO, ss racc.	378,00	120
9769	Mit. dche thermo. BIOSAFE, croisillons ergonomiques, ss racc.	318,00	120
981142	Bec fixe fondu M1/2" L.140 - H.120 brise-jet réglable	118,00	103
990123	2 x Piles Lithium 3V type 123A pr boîtier élect. 495446BC	26,00	209
990223	Pile Lithium 6V type 223 pour boîtier 479446, 490446, 492446	29,00	209
999049	4 x Vis inviolables type TORX M5x25 + chevilles	10,00	208
A22D75	Aérateur F22/100 pour douchette de sécurité	23,00	205
A22LY75	Aérateur F22/100 pour lave-yeux de sécurité	23,00	205
C151AH75	2 x Raccords avec clapet antiretour, FM 3/8"	28,00	107
C282025	Clé Allen 2,5 mm pour réglage du débit du brise-jet ÉCO	15,00	101
C291AH75	2 x Raccords avec clapet antiretour, FM1/2"	33,00	107
CEL378150V	Détecteur + câble L.1,50m pr BINOPTIC, TEMPOMATIC 2	116,00	209
CEL378499V	Détecteur + câble L.5m pr BINOPTIC, TEMPOMATIC 2	194,00	209
CEL378V	Détecteur + câble L.0,70m pr BINOPTIC, TEMPOMATIC 2	90,00	209
CF	*Diffuseur orientable M24x1,25 - 10l/min (épuis puis DP)	14,00	-
D273015	Robinet sur plage MM1/2"	98,00	-
D275058	Lave-bassin à robinet d'arrêt, douchette à bouton poussoir	240,00	154
D275065	Lave-bassin à rob. d'arrêt, douchette à gâchette à brise-jet	287,00	154
D276020	Robinet mural M1/2", M3/4" pour alimentation machine à laver	56,00	-
DP	Diffuseur confort à jet pluie, inviolable, M24x1,25	23,00	139
FLEXPEX2	2 x Flexibles PEX M10X1 F3/8" L.420	60,00	107
FLEXPEX3	2 x Flexibles PEX M10X1 F3/8" L.525	68,00	107
FLEXPEX4	2 x Flexibles PEX M10X1 F3/8" L.660	84,00	107
FLEXPEX6	2 x Flexibles PEX tournants L.467	71,00	107
H96001BEL	Mit. lav. therm. seq. H.95 L.120 ss tirette, ss rob. arrêt,BEL	405,00	40
H96051BEL	Mit. lav. BIOCLIP SECURITH. seq. H.95 L.120, ss r. arrêt,BEL	489,00	38
H9610	Mit. SECURIT. therm. seq. bec BIOCLIP jetable,racc. S/C,EA 150mm	574,00	87
H9610S	Mit. SECURIT. therm. seq. bec BIOCLIP jetable,racc. std,EA 150mm	527,00	87

Les références précédées d'une * sont disponibles jusqu'à épuisement des stocks. Références classées par ordre alphanumérique croissant.

DELABIE / Index des références

RÉF.	DÉSIGNATION	€ (HT)	P.	RÉF.	DÉSIGNATION	€ (HT)	P.
H9611	Mit. SECURIT. therm. séq. bec BIOCLIP Inox,racc. S/C,EA 150mm	652,00	87	H9768BEL	Mit. dche therm. BIOSAFE, croisillons ERGO, racc. S/C, BEL	391,00	120
H9611S	Mit. SECURIT. therm. séq. bec BIOCLIP Inox,racc. S/C drt,EA 150	603,00	87	H9768HYG	Ensemble dche autovid. av. mit. therm. BIOSAFE H9768,racc. S/C	456,00	121
H9612BEL	Mit. év. SECURITH. bec orient/dche extrac., lev. court, BEL	573,00	75	H9768KIT	Colonne de dche av. mitigeur therm. BIOSAFE H9768, racc. S/C	589,00	121
H9613BEL	Combiné évier SECURITHERM + colonne à dchette extrac., BEL	598,00	78	H9768S	Mit. dche therm. SECURIT. BIOSAFE, croisillons ERGO, racc. std	356,00	120
H96201BEL	Mit. évier BIOCLIP SECURITH. séq. H.160 L.140, ss r. arrêt, BEL	516,00	66	H9768SHYG	Ensemble dche autovid. mit. therm. BIOSAFE H9768S,racc. std	496,00	121
H96251BEL	Mit. évier BIOCLIP SECURITH. séq. H.160 L.140, ss r. arrêt, BEL	606,00	66	H9768SKIT	Colonne de dche av. mitigeur therm. BIOSAFE H9768S, racc. std	545,00	121
H9630	Mit. dche SECURITHERM therm. séquentiel, ste bss, racc. S/C	448,00	112	H9769	Mit. douche thermostatique SECURITHERM BIOSAFE, racc. S/C	386,00	120
H9630HYG	Ensemble dche autovid. mit. therm. séquent. H9630,racc. S/C	578,00	113	H9769HYG	Ensemble dche autovid. mit. therm. BIOSAFE H9769, racc. S/C	469,00	121
H9630KIT	Colonne de dche av mitigeur therm. séquentiel H9630,racc. S/C	626,00	113	H9769KIT	Colonne de dche mit. thermostatique BIOSAFE H9769, racc. S/C	516,00	121
H9630S	Mit. douche SECURITHERM therm. séquentiel, ste bss, racc.std	412,00	112	H9769S	Mit. douche thermostatique SECURITHERM BIOSAFE, racc.std	350,00	120
H9630SHYG	Ensemble dche autovid. mit. therm. séquent. H9630S,racc. std	541,00	113	H9769SHYG	Ensemble dche autovid. mit. therm. BIOSAFE H9769S,racc. std	420,00	121
H9630SKIT	Colonne de dche av mitigeur therm. séquent. H9630S, racc. std	578,00	113	H9769SKIT	Colonne de dche mit. thermostatique BIOSAFE H9769S, racc. std	472,00	121
H9631BEL	Mit. dche SECURITH. séq. enc. étanche, kit 2/2,BEL (+H96BOX)	358,00	117	N009AG75	Cartouche céramique Ø40 avec embase, avec limiteur de débit	49,00	210
H9632BEL	*Mit. dche séq. enc. étanche, 2/2 (épuis, puis H9631BEL)	567,00	-	N109AG75	Cartouche céramique Ø40 avec embase, sans limiteur de débit	44,00	210
H9633BEL	Mit. dche SECURITH. enc. étanche + coude, 2/2, BEL (+H96CBOX)	406,00	117	N148AA75	Cartouche céramique Ø40 sans embase, sans limiteur de débit	42,00	210
H9634BEL	Colonne dche av mitigeur séquentiel therm., alim. cachée, BEL	816,00	133	N201AG75	Cartouche céram. Ø40 ss embase, av. limiteur pour réfs élec.	94,00	210
H9635BEL	Colonne dche av mit. séq. therm., alim. cachée + dchette, BEL	954,00	133	N222	Cartouche céram. Ø35 avec embase, av. régulateur de débit	49,00	210
H9636BEL	Colonne dche av mit. séq. therm., alim. flexible, dchette, BEL	955,00	133	N243	Cartouche céramique séquentielle Ø35 avec embase	66,00	210
H9639BEL	Colonne dche av mit. séquentiel therm., alim. flexible, BEL	816,00	133	N243I	Cartouche céramique séquentielle Ø35 avec embase + insert	77,00	210
H9640	Mit. douche SECURITHERM therm. séquent. sortie hte racc. S/C	448,00	112	N248AA75	Cartouche céramique Ø40 sans embase, avec limiteur de débit	49,00	210
H9640S	Mit. douche SECURITHERM therm. séquent. sortie hte racc. std	412,00	112	N252	Cart. céramique Ø40 à Équilibrage de Pression, embase	126,00	210
H9641	Ensemble de douche SECURITHERM therm. séquentiel apparent	756,00	112	N262	Cartouche céramique Ø35 à Équilibrage de Pression	114,00	210
H9642BEL	Mit. therm. séq. commande à distance, pr dchette extract., BEL	382,00	78	N421AJ75	Cartouche thermostatique 1/2" NF	247,00	-
H96BOX	Boîtier encastré étanche pr mit. dche séq. ss coude - kit 1/2	345,00	117	N434AH75	Cartouche Ø35 sans embase pour séries 3020, 2308 et 2312	49,00	-
H96CBOX	Boîtier encastré étanche pr mit. dche séq. av coude - kit 1/2	385,00	117	N96	*Cartouche therm. pr SECURIT. H9610/ 11P/14P (épuis. puis N961)	240,00	-
H9716	Mit. évier SECURITHERM therm. à bec orient. H.230 L.200	513,00	67	N960	Cartouche therm. pr SECURITHERM lavabo H960X (après 01/2022)	240,00	210
H9726	Mit. lavabo SECURITHERM therm. à bec orientable H.205 L.150	570,00	51	N961	Cartouche therm. pr SECURITHERM lav/év. H961X (après 01/2022)	240,00	210
H9739	Mitigeur douche thermostatique SECURITHERM, raccords S/C	378,00	124	N963	Cartouche therm. pr SECURITHERM dche H9630/40 (après 01/2022)	240,00	210
H9739HYG	Ensemble douche autovidable mitigeur therm. H9739, racc. S/C	444,00	125	N9630	Remplacé par N963	-	-
H9739KIT	Colonne de douche av mitigeur thermostatique H9739, racc. S/C	502,00	125	N96L	*Cartouche therm. SECURIT. lavabo H9600/05 (épuis. puis N960)	240,00	-
H9739S	Mitigeur douche thermostatique SECURITHERM, raccords std	337,00	124	N9726	Cartouche thermostatique pour SECURITHERM lavabo H9726	237,00	210
H9739SHYG	Ensemble dche autovidable mitigeur therm. H9739S, racc. std	393,00	125	N9769	Cartouche thermostatique pour SECURITHERM H9769	255,00	210
H9739SKIT	Colonne de dche av mitigeur thermostatique H9739S, racc. std	452,00	125	N97L	Cartouche thermostatique pour SECURITHERM douche H9739/S	210,00	210
H9741	Mitigeur douche therm. SECURITHERM Securitouch, raccords S/C	397,00	122	N97LR	Cartouche thermostatique pour SECURITHERM douche H9741/52S	210,00	210
H9741HYG	Ensemble dche autovid. mit. therm. Securit. H9741, racc. S/C	508,00	123	NS262	Cartouche céramique Ø35 avec embase	49,00	210
H9741KIT	Colonne de dche mitigeur therm. Securitouch H9741, racc. S/C	516,00	123	NSB262	Cartouche céramique Ø35 avec embase et bague de centrage	49,00	210
H9741S	Mitigeur douche therm. SECURITHERM Securitouch, raccords std	376,00	122	P120AA75	Tête à clapet guidé Ø22,5 + cache (série 5800)	116,00	210
H9741SHYG	Ensemble dche autovid. mit. therm. Securit. H9741S,racc. std	461,00	123	P482AJ75	Tête céramique 1/2", 1/4 de tour à droite	32,00	211
H9741SKIT	Colonne de dche mitigeur therm. Securitouch H9741S, racc. std	498,00	123	V668AH75	Plaque signalétique pour douche de sécurité	42,00	-
H9752S	Mitigeur bain-douche therm. SECURITHERM Securitouch racc.std	585,00	122	V669AH75	Plaque signalétique pour lave-yeux de sécurité	42,00	-

Les références précédées d'une * sont disponibles jusqu'à épuisement des stocks. Références classées par ordre alphanumérique croissant.

Les conditions générales de vente sont valables pour tout client.**COMMANDES ET OFFRES :**

Elles sont exécutées par ordre de réception. Nous n'acceptons pas les commandes ouvertes ou sur ordre. Toute commande transmise comporte l'acceptation de nos conditions générales de vente et les clients renoncent à se prévaloir de clauses différentes inscrites sur leurs propres documents.

Le client s'engage vis à vis de nous dès que nous recevons sa commande, qui ne pourra être annulée. Les ordres sont enregistrés sans obligation de les livrer complets en une seule fois.

Nos employés commerciaux ne sont pas habilités à conclure oralement des conventions annexes, ni à donner oralement des garanties allant au-delà du contenu du contrat écrit.

Le défaut ou le retard de paiement d'une livraison autorise notre Société à annuler ou suspendre les marchés ou commandes en cours, sans recours pour le client.

Dans tous les cas de changement de situation de l'acheteur, nous nous réservons le droit d'annuler les commandes en cours ou d'exiger des garanties.

Nos offres ne sont pas des prescriptions ; les prescripteurs et installateurs professionnels sont seuls responsables du choix des produits en fonction de leur destination, des réglementations en vigueur et des règles de l'art.

PRIX :

Les livraisons sont facturées aux conditions en vigueur le jour de l'expédition. Les prix sont remis sans engagement sous toutes réserves de fluctuations de cours ou de taxes, et susceptibles de variations sans préavis, suivant les circonstances économiques.

Les hausses de prix sont annoncées un mois avant leur application et s'appliquent sur les offres et les commandes en cours.

Franco de port pour toute commande expédiée au Benelux, sauf transport express.

PAIEMENTS :

Les conditions de paiement sont confirmées à l'ouverture de compte, sous réserve d'assurance crédit, et selon chaque pays.

Nous n'accordons pas d'escompte en cas de règlement anticipé.

Tout paiement, qu'il soit partiel ou total, devra se faire scrupuleusement à l'échéance. Le client devient automatiquement redevable, sans mise en demeure, d'une clause pénale correspondant à 20% du montant de la commande avec un minimum de € 125, et d'intérêts de retard au taux de 1,25% par mois, sans préjudice de dommage-intérêts complémentaires.

En cas de retard de paiement, un paiement comptant peut être exigé en remplacement des conditions en vigueur. Nous n'acceptons aucun débit d'office, seuls nos avoirs ont valeur légale.

DÉLAIS DE LIVRAISON :

Les délais sont donnés à titre indicatif et sans engagement de responsabilité, étant donnés les risques et imprévus de fabrication. D'accord exprès entre les contractants, tout retard pouvant résulter de circonstances exceptionnelles ou indépendantes de notre volonté, est considéré comme force majeure. Un retard de livraison ne peut donner lieu au versement d'une indemnité ou au refus de la marchandise.

EXPÉDITIONS :

Les commandes sont expédiées chez nos distributeurs. Nous n'effectuons pas de livraison sur chantier.

Pour une livraison hors Benelux, le port et l'emballage sont à la charge de l'acheteur. Le transporteur étant seul responsable de leur acheminement, les clients sont tenus d'effectuer les démarches d'usage auprès du transporteur en cas de retard, manquant, détérioration ou toute contestation : réserves précises à la livraison sur le bon de livraison transport papier ou électronique ET lettre recommandée avec accusé de réception sous 72h. Une copie de ce courrier devra nous être adressée.

RÉCLAMATION :

Aucune réclamation concernant l'expédition n'est admise si elle n'est produite par écrit sous 8 jours suivant la réception des marchandises. Une partie défectueuse ou manquante de la livraison ne peut en motiver le rejet total.

RÉSERVE DE PROPRIÉTÉ :

Le vendeur conserve la propriété des biens vendus jusqu'au paiement effectif de l'intégralité du prix en principal et accessoires. Le défaut de paiement à l'une quelconque des échéances pourra entraîner la revendication de ces biens. L'acheteur assume néanmoins à compter de la livraison, au sens des paragraphes «Délais de livraison» et «Réclamation» ci-dessus, les risques de perte ou de détérioration, ainsi que la responsabilité des dommages qu'ils pourraient occasionner.

GARANTIE ET RESPONSABILITÉ :

Nos produits finis sont garantis contre tout vice de fabrication, pendant une durée de 10 ans, y compris les robinetteries électroniques, à l'exception des autres appareils et accessoires électriques (sèche-mains,...) qui sont garantis 3 ans, à compter de la date d'achat attestée par le cachet du revendeur ou la facture, exceptés également les produits soumis à une date de péremption.

Les pièces détachées sont quant à elles garanties pour une durée de 1 an.

Cette garantie se limite au remplacement ou à la remise en état des pièces reconnues défectueuses après constat dans nos ateliers en France, à l'exclusion de tous frais pour détérioration, démontage, transport ou autre indemnité quelle qu'elle soit. Les frais de main d'œuvre et de réexpédition à nos ateliers ne sont pas à notre charge.

Les sinistres, dégâts des eaux consécutifs aux défauts de fabrication sont couverts par une assurance responsabilité civile "Produit".

La garantie ne s'applique pas, et notre entière responsabilité est exclue, dans les cas suivants :

- installation non conforme aux règles de l'art et aux spécifications techniques définies ;
- pièces d'usure ;
- non respect des notices d'installation, d'utilisation et de maintenance ;
- action extérieure indépendante de la qualité de nos produits, par exemple : produits d'entretien détersifs ou abrasifs, action des eaux agressives calcaires, ou des corps étrangers (graviers, sable, limaille, particules de tarte, etc.), phénomènes électrolytiques et chimiques.
- défauts de surveillance, de stockage ou d'entretien ;
- modification ou intervention du client ou d'un tiers sur le produit sans notre autorisation ou réalisées avec des pièces et/ou des consommables non d'origine.

- produits périmés.

Les étanchéités des raccordements et les jointements avec les supports de pose des produits relèvent de la responsabilité du professionnel responsable de la pose, et doivent être assurés par ce dernier.

La garantie exclut les joints, clapets et garnitures en caoutchouc. Toutefois, ceux-ci seraient fournis dans le cas de l'application de la garantie.

Les traitements de surface autres que chromé, nickelé, sont exclus de la garantie. Si le remplacement ne peut être effectué par des appareils identiques par suite d'arrêt ou de changement de fabrication, il sera fourni des appareils répondant au même usage.

L'application de la garantie n'a pas pour effet d'en prolonger la durée. La garantie légale des vices cachés s'applique en tout état de cause.

PIÈCES DÉTACHÉES :

Les pièces détachées et mécanismes indispensables au bon fonctionnement de nos articles sont tenus en stock pendant la même durée que la garantie. Leur liste figure dans les dernières pages de nos catalogues.

RETOURS :

Les retours des marchandises doivent faire obligatoirement l'objet de notre accord préalable sous réserve du bon état de la marchandise (estimation faite par nos services à réception). Ils sont adressés à notre usine* en port payé par l'expéditeur et sous bon emballage.

Les marchandises livrées depuis moins de un mois seront reprises sur la base du prix facturé. Au delà de un mois, une déduction forfaitaire sera retenue pour frais de vérification, remise en stock et comptabilité. Dans tous les cas s'ajouteront s'il y a lieu, les frais de remise en état. Les retours de produits sont exclus dans les cas suivants: produits supprimés, fabrication spéciale, évolution technique ou esthétique du produit depuis la date d'achat, produits rayés ou abîmés, date d'achat supérieure à un an, produits avec date de péremption. En cas d'envoi à DELABIE, ces produits exclus du cadre des retours, seront immédiatement détruits/recyclés, et ne seront donc pas retournés au client.

Barème des déductions forfaitaires :

- retours < 1 mois : reprise au prix facturé
- retours entre 1 mois et 3 mois : déduction de 15 %
- retours entre 3 mois et 1 an : déduction de 30 %
- retours > 1 an : pas de reprise possible.
- Retour sans accord préalable : déduction supplémentaire de 5 % de la valeur marchandise avec un minimum de 50€.

* DELABIE S.A.S.

18, rue du Maréchal Foch

80130 Friville Escarbotin – FRANCE

NETTOYAGE - ENTRETIEN :

Uniquement à l'eau légèrement savonneuse, avec un chiffon doux ou une éponge, rincer et bien sécher. Ne jamais utiliser de produits abrasifs ni chlorés (à base d'acide chlorhydrique) ni de colorants.

PHOTOGRAPHIES ET DESSINS :

Les photographies, dessins ou schémas, non contractuels, sont donnés à titre documentaire sans engagement et peuvent être modifiés sans préavis. Nous nous réservons le droit d'apporter à nos fabrications toutes modifications de formes et dimensions sans préavis, et sans que cela puisse être cause de réclamation. Il en est de même pour toutes mentions, dimensions, renseignements portés sur nos documents divers, catalogues, notices, tarifs, sites internet, qui peuvent être modifiés ou supprimés à tout moment sans préavis.

PROPRIÉTÉ INTELLECTUELLE ET UTILISATION DES CONTENUS :

Les contenus (notamment et non limitativement les informations, textes, graphiques, données, images, photos, visuels, vidéos et bandes sonores, ainsi que la forme de tous ces éléments et de nos catalogues, sites...) sont protégés au titre des droits d'auteur et/ou autres droits de propriété intellectuelle. Les contenus sont la propriété exclusive de leurs éditeurs respectifs. Toute copie, reproduction, représentation, exploitation, adaptation, altération, modification, traduction, diffusion, intégrale ou partielle, des contenus, qu'ils appartiennent à DELABIE Benelux BV/SRL ou à un tiers qui a concédé des droits à DELABIE Benelux BV/SRL, par quelque procédé que ce soit, est illicite à l'exception des droits limitatifs qui vous sont concédés ci-dessous, et/ou de la copie privée réservée à l'usage exclusif du copiste. Les contenus présentés dans nos outils de communication et commerciaux sont susceptibles de modification sans préavis et sont mis à disposition sans aucune garantie d'aucune sorte, expresse ou tacite et ne peuvent donner lieu à un quelconque droit de dédommagement. Les contenus protégés peuvent notamment être identifiés par les mentions de réserve suivantes : © ou « Tous droits réservés ».

Les noms et logos apparaissant dans nos catalogues et sites Internet sont des marques déposées. Ces signes distinctifs sont la propriété exclusive de DELABIE Benelux BV/SRL ou de tiers ayant concédé des droits à DELABIE Benelux BV/SRL. Toute utilisation, reproduction totale ou partielle, ou imitation de ces marques est interdite, sauf autorisation préalable et expresse de DELABIE Benelux BV/SRL.

L'altération et la modification des contenus ou leur utilisation dans un autre but que celui autorisé constituent une infraction aux droits de propriété de DELABIE Benelux BV/SRL ou des tiers. Dans les limites ci-après, DELABIE Benelux BV/SRL vous accorde le droit de télécharger et de diffuser les contenus :

- lorsque la fonctionnalité de téléchargement existe
- à des fins non commerciales
- de bonne foi
- en conservant intactes les mentions de propriété ainsi que la date d'édition ou de mise en ligne qui figurent sur les contenus, si ces informations sont indiquées. Ce droit ne doit en aucun cas s'interpréter comme une licence notamment de marques ou de droits d'auteur sur les contenus précités.

PROTECTION DES DONNÉES PERSONNELLES :

Conformément à la Réglementation Générale sur la Protection des Données (RGPD), DELABIE met tout en œuvre pour limiter au strict nécessaire la collecte des données personnelles, leur conservation dans le temps et pour assurer leur protection. DELABIE utilise exclusivement ces données pour sa propre utilisation à des fins d'information et de commercialisation de ses produits. Elles ne sont en aucun cas cédées à des tiers.

Un droit d'accès, de rectification, d'effacement et d'opposition au traitement ainsi qu'un droit à la limitation et à la portabilité de vos données personnelles est possible sur simple demande au Délégué à la Protection des Données (DPO) de DELABIE par email (dpo@delabie.fr) ou par courrier signé accompagné de la copie d'un titre d'identité à l'adresse suivante : DELABIE BENELUX – Bergenseestweg 106 A, bus 5, 1600 Sint-Pieters-Leeuw – BELGIQUE.

Dans le cadre de l'amélioration de nos services, certains de vos appels peuvent être éventuellement enregistrés à des fins de formations. Ces enregistrements ne sont pas conservés et sont détruits systématiquement dans un délai de 48 heures maximum.

EXCLUSIVITÉ TERRITORIALE :

Dans la plupart des pays du monde, notre société a conclu des accords d'exclusivité avec des sociétés d'importation et de distribution.

Dans ce cadre, nos clients ne peuvent commercialiser nos produits à l'extérieur de leur territoire national, sauf accord ponctuel exprès et préalable de notre part.

Nos accords de marchés sont exclusifs à la zone Benelux.

JURIDICTION :

En cas de litige, les Tribunaux de BRUXELLES et la justice de Paix du Second Canton de BRUXELLES seront compétents; toutefois, DELABIE Benelux BV/SRL garde la possibilité, tant en demandant qu'en se défendant, d'exiger le renvoi de toute cause devant la juridiction compétente, soit en raison des dispositions légales, soit de par l'application, même indirecte, de stipulations contractuelles ou autres conditions générales ou particulières.

DOCUMENTATIONS DISPONIBLES :

DOC 609BE : Robinetterie pour Lieux Publics

DOC 900BE : Robinetterie pour Établissements de santé et Maisons de retraite

DOC 950BE : Accessibilité et Autonomie - Accessoires d'Hygiène pour Lieux Publics

DOC 750BE : Appareils Sanitaires Inox

DOC 200BE : Robinetterie pour Cuisines Professionnelles

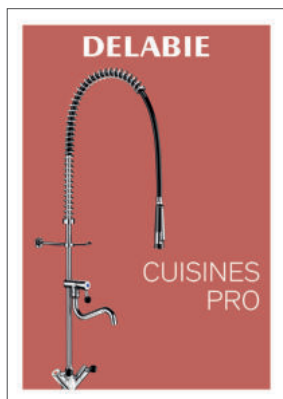
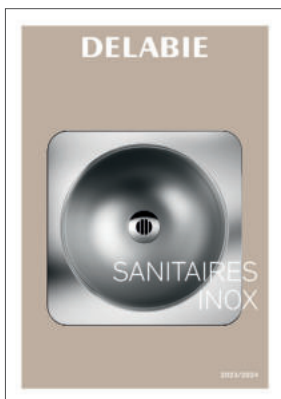

DELABIE

Bergensesteenweg 106 A, bus 5
1600 Sint-Pieters-Leeuw - BELGIQUE
DELABIE Benelux srl - BE 0501 668 657

PRIX PUBLICS INDICATIFS HT
DU 01/01/2023 AU 31/12/2023

Des variations de prix sont susceptibles d'être appliquées sur ce tarif



[delabiebenelux.com](https://www.delabiebenelux.com)



3 456330 150712

PEFC® 10-32-3010 / Certifié PEFC



DOC 900BE - 12/2022