

# DELABIE



## ACCESSIBILITÉ ACCESSOIRES

2023/2024

# DELABIE

PRIX PUBLICS INDICATIFS HT  
DU 01/01/2023 AU 31/12/2023

Des variations de prix sont susceptibles  
d'être appliquées sur ce tarif

## CONTACTS

### SIÈGE SOCIAL ET SITE DE PRODUCTION

18, rue du Maréchal Foch  
80130 Friville  
FRANCE

### DELABIE BENELUX

Bergensesteenweg 106 A, bus 5  
1600 Sint-Pieters-Leeuw  
BELGIQUE

Tel. +32 2 882 21 41

[delabiebenelux.com](http://delabiebenelux.com)

### SERVICE COMMANDE

Tel. +32 2 882 32 00  
[order@delabiebenelux.com](mailto:order@delabiebenelux.com)

### CONSEIL COMMERCIAL AIDE À LA PRESCRIPTION

Tel. +32 2 315 01 14  
[commercial.advice@delabiebenelux.com](mailto:commercial.advice@delabiebenelux.com)

### CONSEIL TECHNIQUE & SAV

Tel. +32 2 882 32 04  
[sav@delabiebenelux.com](mailto:sav@delabiebenelux.com)

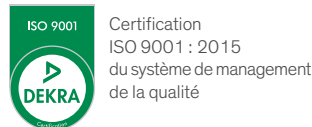

## ACS

**Attestation de Conformité Sanitaire.**  
Tous nos produits sont conformes  
à la directive CPDW, à l'arrêté  
du 29/05/1997 modifié, et à la circulaire  
du Ministère de la Santé DGS/SD7A2002  
N° 571 du 25/11/2002.

# delabiebenelux.com

des fonctionnalités à votre service



**ADAPTÉ À UNE UTILISATION SUR TABLETTES  
ET SMARTPHONES**

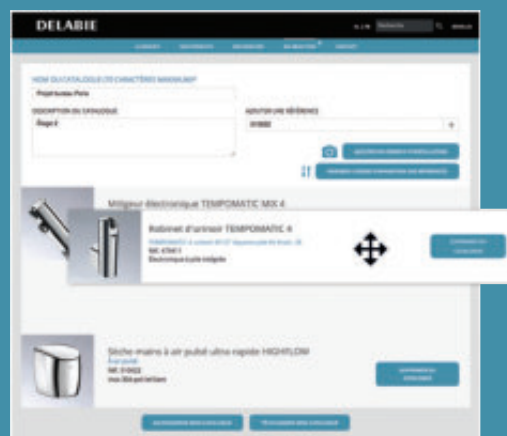

## CRÉATION DE CATALOGUES PERSONNALISÉS

Créez votre propre catalogue à partir de **vos** sélection  
produits.

Vous pouvez le **personnaliser** en lui donnant un nom,  
un descriptif, en choisissant l'ordre d'apparition des  
produits et en ajoutant des photos de mises en situation.

Ce catalogue est ensuite disponible en formats **Word**,  
**PDF** et **Excel**.



## BIM : LES INCONTOURNABLES DELABIE DISPONIBLES

Afin de répondre aux exigences de la technologie BIM,  
les références incontournables de DELABIE  
ont été modélisées.

Les 3 formats **REVIT**, **IFC** et **ARCHICAD**  
sont téléchargeables à partir de la fiche produit  
ou du datashare.

Retrouvez la liste des références disponibles en format  
BIM dans la rubrique **Nos services - Fichiers BIM**.



## TRENDS LE MAG' : LA RUBRIQUE DES TENDANCES DESIGN

Naviguez dans le magazine « Trends by DELABIE »  
destiné à tous les passionnés par le Design, le « Beau ».

Découvrez les 4 univers Trends avec des présentations  
de grands projets internationaux, des cahiers  
de tendances ainsi que des interviews de designers  
et d'architectes de grands renoms qui parlent  
de leurs réalisations et leurs passions.

## DELABIE



SIÈGES DE DOUCHE.....	7
BARRES DE MAINTIEN ET RABATTABLES.....	11
BARRES POUR DOUCHE.....	16
ACCESSOIRES.....	22

ACCESSIBILITÉ  
SÉRIE BE-LINE®  
**3**

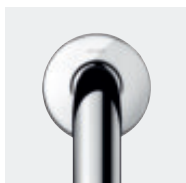

SIÈGES DE DOUCHE.....	31
BARRES DE MAINTIEN ET RABATTABLES.....	35
BARRES POUR DOUCHE.....	42
ACCESSOIRES.....	50
APPAREILS SANITAIRES POUR PMR EN INOX.....	56

ACCESSIBILITÉ  
SÉRIE INOX  
**27**

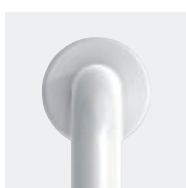

SIÈGES DE DOUCHE.....	63
BARRES DE MAINTIEN.....	67
BARRES DE MAINTIEN RABATTABLES.....	71
BARRES POUR DOUCHE.....	72
ACCESSOIRES.....	80

ACCESSIBILITÉ  
SÉRIE NYLON CLEAN  
**59**



SIÈGES ET TABOURET DE DOUCHE.....	91
BARRES DE MAINTIEN BASIC BLANC.....	92
BARRES DE MAINTIEN BASIC SATINÉ.....	95
BARRES DE MAINTIEN ECO.....	96

ACCESSIBILITÉ  
SÉRIES BASIC  
ET ECO  
**89**



ACCESSOIRES "BLACK SPIRIT".....	103
SÈCHE-MAINS, DISTRIBUTEURS D'ESSUIE-MAINS ET DE SAVON.....	108
DISTRIBUTEURS DE PAPIER WC, PORTE-BALAI WC.....	131
MIROIRS, PATÈRES, PORTE-SERVIETTES.....	141
BARRES DE MAINTIEN.....	148
PORTE-RIDEAUX ET RIDEAUX DE DOUCHE.....	150
SÉRIE CHANTIER HYPERECO.....	154

ACCESSOIRES  
D'HYGIÈNE POUR  
LIEUX PUBLICS  
**99**



ACCESSIBILITÉ - AUTONOMIE CONSEILS DE POSE.....	157
--	-----

GUIDE  
ESPACE  
**157**

PIÈCES DÉTACHÉES.....	166
INDEX DES RÉFÉRENCES.....	168

INDEX  
**165**



# Accessibilité et Autonomie Série Be-Line®

SIÈGES  
DE DOUCHE  
**7**

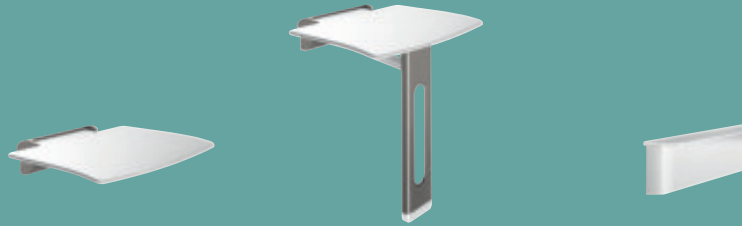

BARRES DE MAINTIEN  
ET RABATTABLES  
**11**



BARRES  
POUR DOUCHE  
**16**



ACCESSOIRES  
**22**

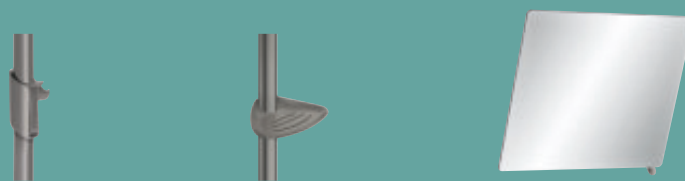



## DESIGN, CONFORT, BIEN-ÊTRE

### Design pour tous

La gamme Be-Line® de DELABIE est l'alliance de l'esthétique et du confort.

Le design innovant des barres et sièges Be-Line® efface l'aspect médicalisé et parfois stigmatisant des salles de bains accessibles, pour ne laisser qu'une sensation de bien-être et de bien-vivre sans complexe, aussi bien hors de son domicile que chez soi.

Be-Line® est une gamme transgénérationnelle adaptée à chaque étape de la vie, quels que soient l'âge et le degré d'autonomie, qui rend plus agréable pour tous, une utilisation partagée des espaces sanitaires.

### Discrétion et liberté de mouvement

Les barres et sièges de la gamme Be-Line® avec leurs lignes épurées, l'absence de platines imposantes, leurs fixations invisibles, leur qualité de fabrication, s'intègrent naturellement dans leur environnement et intensifient l'impression de confort, en apportant ainsi la discrétion nécessaire.

L'encombrement des barres, posées au plus proche du mur, est aussi plus réduit. La circulation et le déplacement sont donc plus faciles dans les installations sanitaires (douche, WC...) donnant une meilleure liberté de mouvement et un sentiment d'aisance.

### Ergonomie

Le diamètre de 35 mm utilisé pour les barres de la gamme Be-Line® permet de répondre à une **préhension optimale** quelle que soit la destination du produit ou l'utilisateur. La forme arrondie de ces barres avec un **plat ergonomique antirotation** sur la face avant épouse parfaitement la forme de la main et apporte une grande sécurité à son utilisateur.

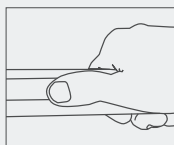

### Ergonomie et sécurité antirotation :

permet le placement du pouce et épouse parfaitement la forme de la main.

### Deux finitions

La gamme Be-Line® s'accorde avec tous les styles et types de matériaux.

Elle est disponible en deux finitions aluminium : époxy blanc mat et anthracite métallisé.

Ce choix de finition permet d'assurer, notamment, un **bon contraste visuel** entre la couleur des barres ou des sièges et celle des murs sur lesquels les produits sont fixés.

## HYGIÈNE MAXIMALE

### Matériau durable et résistant

Les barres et sièges de la gamme Be-Line® sont fabriqués en aluminium extrudé ou injecté, un matériau durable et résistant. La surface homogène et lisse permet un nettoyage facile et rapide afin de répondre aux meilleures exigences d'hygiène.

### Minimum de raccords

Une attention particulière a été apportée à la conception des barres de la gamme Be-Line® pour limiter les assemblages et les raccords. Cela permet d'éviter la multiplication des dépôts d'impuretés et de niches bactériennes, en particulier sur les parties droites réalisées d'une seule pièce par extrusion, et qui sont les plus en contact avec les mains.

## SÉCURITÉ MAXIMALE

### Test à plus de 200 kg

En collectivité, le poids de l'utilisateur est inconnu. Les produits posés doivent donc pouvoir résister en toute circonstance.

### Garantie 10 ans

Les barres et sièges de la gamme Be-Line® sont adaptés à une utilisation intensive dans tous les types de collectivités ou établissements de soins.

### Marquage CE

La gamme Be-Line® de DELABIE est marquée CE conformément à la Directive 93/42/CEE relative aux dispositifs médicaux et répond aux exigences de la norme européenne EN 12182 « Produits d'assistance pour personne en situation de handicap ». C'est une garantie supplémentaire apportée aux utilisateurs de ces produits.

### Espace de sécurité de 38 mm

Les personnes à mobilité réduite ou âgées perdent facilement l'équilibre. Un espace de seulement 38 mm entre les barres de la gamme Be-Line® et le mur interdit le passage de l'avant-bras, et limite ainsi, lors d'une chute, le risque de fracture d'un bras resté prisonnier derrière une barre.

### Forte épaisseur de métal

L'épaisseur d'aluminium utilisée par DELABIE pour la réalisation de la gamme Be-Line® est importante : 3 mm pour les parties en tube et des pieds de fixation injectés en aluminium massif.

C'est un élément essentiel qui atteste de la haute qualité et de la forte résistance de ces produits.

## ET AUSSI...

### 100 % interchangeables

Les dimensions des barres Be-Line® sont contrôlées lors de la fabrication. En cas de remplacement d'une barre identique, il n'est pas nécessaire de repercer de nouveaux trous dans le mur.

### 100 % recyclable

L'aluminium, 100 % recyclable, contribue au développement durable et à la protection de l'environnement.

### Gamme complète

La diversité de l'offre DELABIE permet de répondre à l'ensemble des besoins et obligations dans le domaine de l'accessibilité et l'autonomie. Cette offre est parfaitement complémentaire des autres gammes DELABIE.

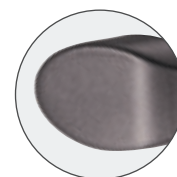

Anthracite métallisé



Blanc mat

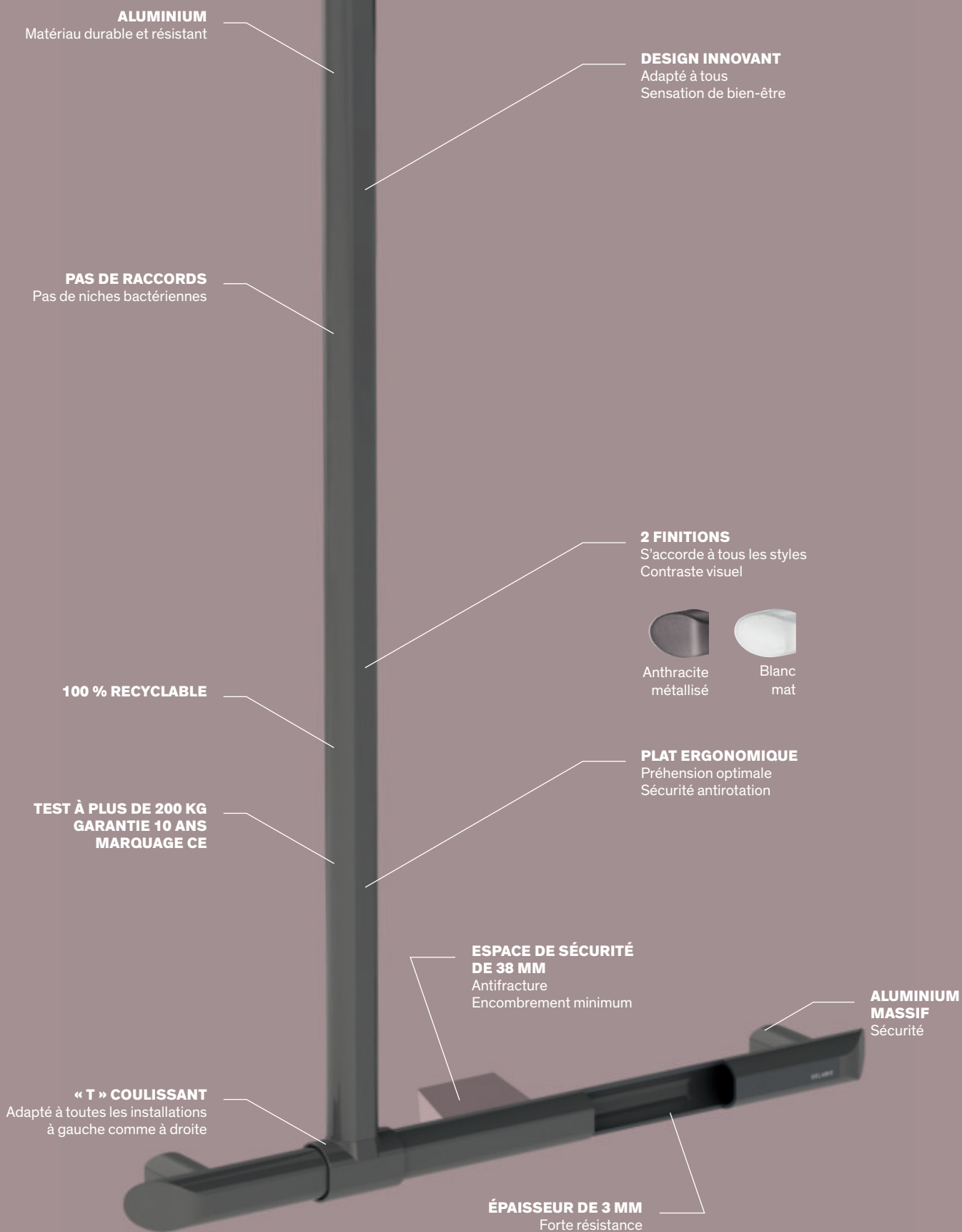





## Siège de douche mural rabattable amovible

Sans pied



- **Modèle large.**
- **Amovible :** facilement déclipable avec système de **blocage antivol**. Limite le nombre de sièges dans un établissement en permettant leur installation uniquement si nécessaire.  
Exemple : hôtel ou hôpital recevant temporairement une personne à mobilité réduite.
- **Retenue en position verticale.**
- **Descente freinée.**
- Adapté à un usage intensif en collectivité ou milieu hospitalier.
- **Assise pleine renforcée** réalisée en polymère haute résistance permettant une installation sans pied, sur un mur adapté.
- **Surface antidérapante.**
- Choix de finitions époxy blanc mat ou anthracite métallisé permettant un bon contraste visuel avec le mur.
- Platine en **aluminium massif**.
- Bonne résistance à la Bétadine®.
- 5 points de fixation invisibles.
- Livré avec vis Inox Ø 8 × 70 mm pour mur béton.
- Dimensions : 455 × 450 × 90 mm.
- Encombrement replié : 85 × 470 mm.
- Testé à plus de 200 kg. Maximum utilisateur recommandé : 135 kg.
- Garantie 10 ans.
- Marquage CE.

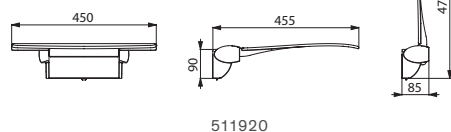

511920

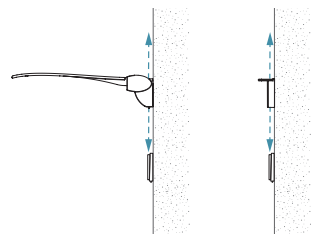
Lorsque le siège n'est pas utilisé,  
il peut être remplacé par la tablette 511921W

## Produits associés

## Dossieret pour siège de douche



- Dossieret plein réalisé en polymère haute résistance.
- Surface antidérapante.
- 4 points de fixation invisibles.
- Livré avec vis Ø 5 × 60 mm et 2 vis Ø 5 × 50.
- Dimensions : 450 × 415 × 40 mm.
- Garantie 10 ans.

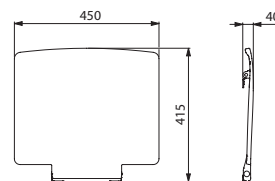

511929

Dossieret pour siège de douche	511929	201,00 €
--------------------------------	--------	----------

## Tablette de douche cache fixation



- Cache la plaque de fixation murale quand le siège rabattable est retiré.
- Limite le nombre de sièges rabattables dans un établissement en permettant leur installation uniquement si nécessaire.
- Dimensions : 55 × 275 × 90 mm.
- Garantie 10 ans.

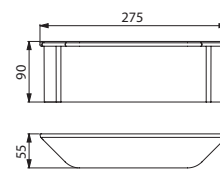

511921

Tablette de douche murale cache fixation		
Blanc mat	511921W	34,00 €
Blanc mat avec plaque de fixation	511921FW	48,00 €

## Siège de douche mural rabattable amovible

Aluminium époxy anthracite métallisé	511920C	420,00 €
Aluminium époxy blanc mat	511920W	420,00 €



Siège rabattable Be-Line® 511930C - Barre de douche en T Be-Line® 511944C - Support de douchette Be-Line® 511911C - Porte-savon Be-Line® 511912W  
Mitageur thermostatique SECURITHERM séquentiel encastrable H96CBOX+H9633BEL

## Siège de douche mural rabattable amovible

Avec pied



- **Modèle large.**
- **Amovible** : facilement déclipable avec système de **blocage antivol**. Limite le nombre de sièges dans un établissement en permettant leur installation uniquement si nécessaire.  
Exemple : hôtel ou hôpital recevant temporairement une personne à mobilité réduite.
- **Retenue en position verticale.**
- **Descente freinée.**
- Adapté à un usage intensif en collectivité ou milieu hospitalier.
- Assise pleine réalisée en polymère haute résistance.
- **Surface antidérapante.**
- **Renfort par un pied** articulé central se repliant automatiquement.
- Choix de finitions blanc mat ou anthracite métallisé permettant un bon contraste visuel avec le mur.
- Bonne résistance à la Bétadine®.
- 5 points de fixation invisibles.
- Livré avec vis Inox Ø 8 × 70 mm pour mur béton.
- Dimensions : 443 × 450 × 480 mm.
- Encombrement replié : 87 × 541 mm.
- Testé à plus de 200 kg. Maximum utilisateur recommandé : 135 kg.
- Garantie 10 ans.
- Marquage CE.

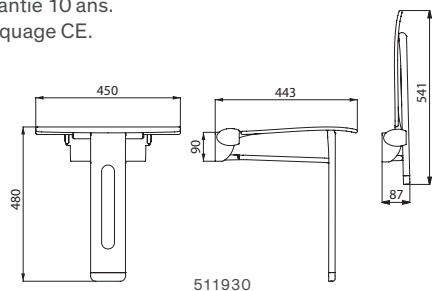

511930

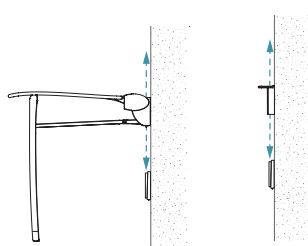

Lorsque le siège n'est pas utilisé, il peut être remplacé par la tablette 511921W

## Siège de douche mural rabattable amovible avec pied

Anthracite métallisé	511930C	353,00 €
Blanc mat	511930W	353,00 €

## Produits associés

## Dossieret pour siège de douche



- Dossieret plein réalisé en polymère haute résistance.
- Surface antidérapante.
- 4 points de fixation invisibles.
- Livré avec vis Ø 5 × 60 mm et 2 vis Ø 5 × 50.
- Dimensions : 450 × 415 × 40 mm.
- Garantie 10 ans.

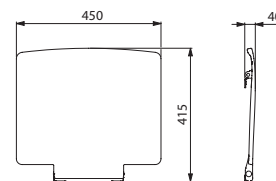

511929

Dossieret pour siège de douche	511929	201,00 €
--------------------------------	--------	----------

## Tablette de douche cache fixation



- Cache la plaque de fixation murale quand le siège rabattable est retiré.
- Limite le nombre de sièges rabattables dans un établissement en permettant leur installation uniquement si nécessaire.
- Dimensions : 55 × 275 × 90 mm.
- Garantie 10 ans.

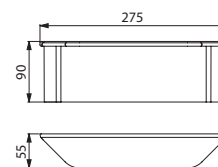

511921

## Tablette de douche murale cache fixation

Blanc mat	511921W	34,00 €
Blanc mat avec plaque de fixation	511921FW	48,00 €



Barre de maintien coudée 135° Be-Line® 511982C

Bâti-support WC TEMPOFIX 3 avec système de chasse d'eau automatique TEMPOMATIC bicommande 564005BE+464000

## Barre de maintien coudée à 135°



- Pour WC, douche ou baignoire.
- Utilisation comme barre d'appui (partie horizontale) ou de relèvement (partie à 135°).
- Utilisation indifféremment à gauche comme à droite.
- Tube aluminium, épaisseur 3 mm. Pieds en aluminium massif.
- Profil rond Ø 35 avec plat ergonomique antirotation pour une préhension optimale.
- Choix de finitions époxy blanc mat ou anthracite métallisé permettant un bon contraste visuel avec le mur.
- Surface homogène facilitant l'entretien et l'hygiène.
- Écartement entre la barre et le mur de 38 mm : encombrement minimum interdisant le passage de l'avant-bras afin d'éviter les risques de fractures lors d'une chute.
- 3 points de fixation permettant le blocage du poignet et une pose facilitée.
- Fixations invisibles.
- Livrée avec vis Inox Ø 8 × 70 mm pour mur béton.
- Dimensions : 400 × 400 mm ou 220 × 220 mm.
- Testée à plus de 200 kg. Maximum utilisateur recommandé : 135 kg.
- Barre garantie 10 ans.
- Marquage CE.

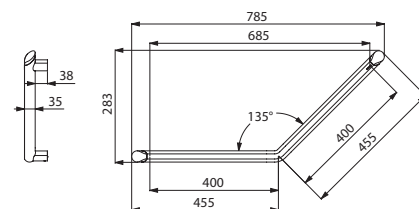

511982

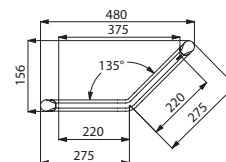

511983

Barre de maintien coudée à 135° - 400 × 400 mm		
Aluminium époxy anthracite métallisé	511982C	172,00 €
Aluminium époxy blanc mat	511982W	172,00 €
Barre de maintien coudée à 135° - 220 × 220 mm		
Aluminium époxy anthracite métallisé	511983C	156,00 €
Aluminium époxy blanc mat	511983W	156,00 €



DELABIE

DELABIE

## Barre de maintien droite

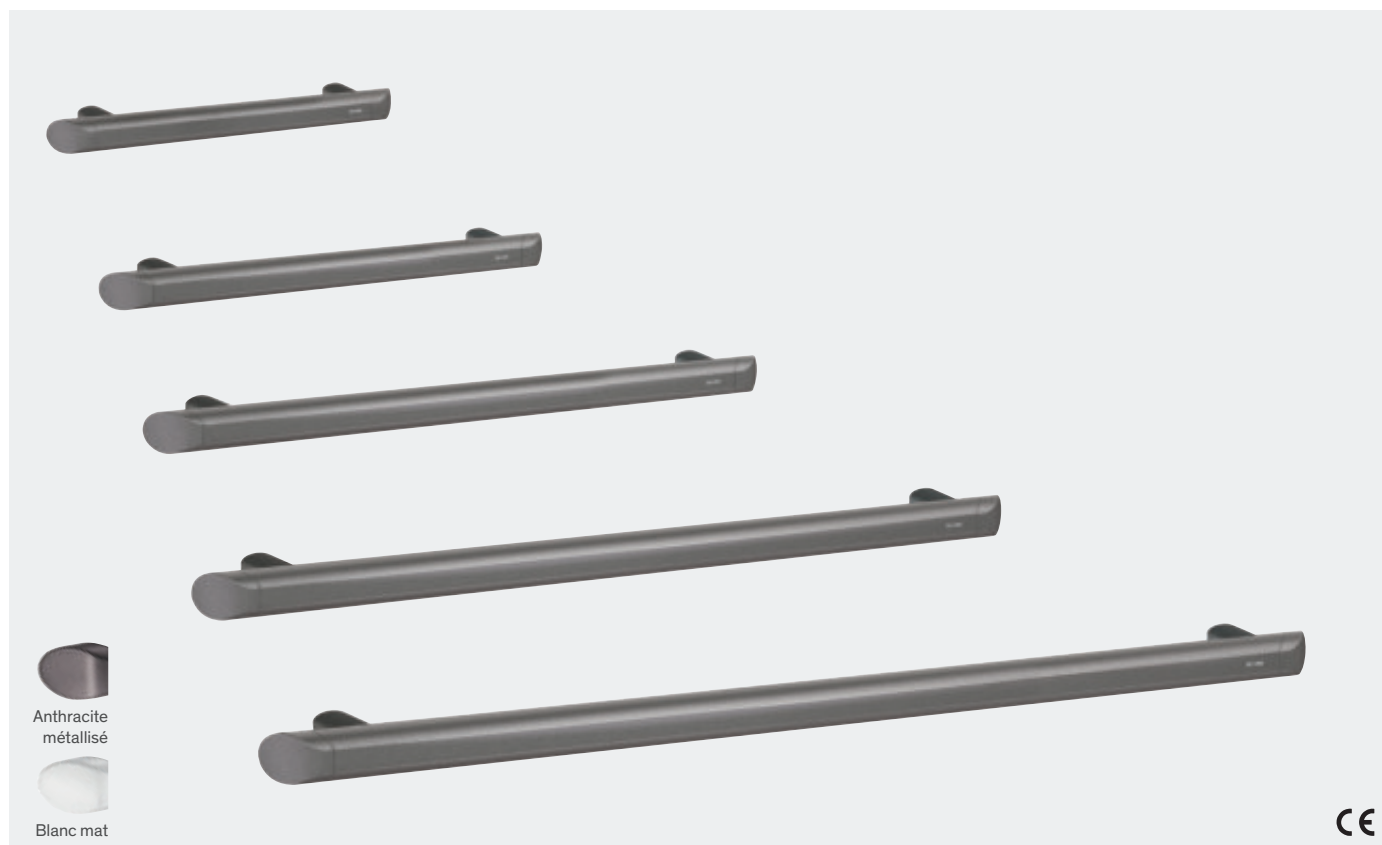

- Pour WC, douche ou baignoire.
- Utilisation comme barre d'appui, de maintien et de relèvement.
- Tube aluminium, épaisseur 3 mm. Pieds en aluminium massif.
- Profil rond Ø 35 avec plat ergonomique antirotation pour une préhension optimale.
- Choix de finitions époxy blanc mat ou anthracite métallisé permettant un bon contraste visuel avec le mur.
- Surface homogène facilitant l'entretien et l'hygiène.
- Écartement entre la barre et le mur de 38 mm : encombrement minimum interdisant le passage de l'avant-bras afin d'éviter les risques de fractures lors d'une chute.
- Fixations invisibles.
- Livrée avec vis Inox Ø 8 × 70 mm pour mur béton.
- Dimensions : 300 à 900 mm d'entraxe.
- Testée à plus de 200 kg. Maximum utilisateur recommandé : 135 kg.
- Barre garantie 10 ans.
- Marquage CE.

Barre de maintien droite - Anthracite métallisé		
Aluminium époxy anthracite métallisé - 300 mm	511903C	92,00 €
Aluminium époxy anthracite métallisé - 400 mm	511904C	102,00 €
Aluminium époxy anthracite métallisé - 500 mm	511905C	111,00 €
Aluminium époxy anthracite métallisé - 600 mm	511906C	120,00 €
Aluminium époxy anthracite métallisé - 900 mm	511909C	148,00 €
Barre de maintien droite - Blanc mat		
Aluminium époxy blanc mat - 300 mm	511903W	92,00 €
Aluminium époxy blanc mat - 400 mm	511904W	102,00 €
Aluminium époxy blanc mat - 500 mm	511905W	111,00 €
Aluminium époxy blanc mat - 600 mm	511906W	120,00 €
Aluminium époxy blanc mat - 900 mm	511909W	148,00 €

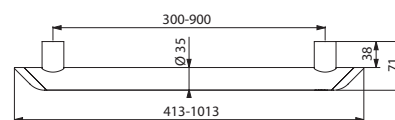

511903/511904/511905/511906/511909



Barre de maintien rabattable avec béquille Be-Line® 511962W - Barre de maintien coudée 135° Be-Line® 511982W  
Système de chasse d'eau directe automatique encastrable TEMPOMATIC bicommande 464PBOX+464006



Barre de maintien rabattable



- Pour WC ou douche.
- Permet un accès latéral en position relevée.
- Utilisation comme barre d'appui, de relèvement et d'aide au transfert en position abaissée.
- Amovible : facilement déclipable avec système de **blocage antivol**. Limite le nombre de barres dans un établissement en permettant leur installation uniquement si nécessaire. Exemple : hôtel ou hôpital recevant temporairement une personne à mobilité réduite.
- Descente freinée. Retenue en position verticale.
- Tube aluminium.
- Profil rond Ø 42 avec **plat ergonomique antirotation** pour une préhension optimale.
- Choix de finitions époxy blanc mat ou anthracite métallisé permettant un bon contraste visuel avec le mur.
- Surface homogène facilitant l'entretien et l'hygiène.
- Fixations invisibles par platine Inox 304, de 5 mm d'épaisseur.
- Livraison avec vis Inox Ø 8 x 70 mm pour mur béton.
- Modèles avec béquille : **à utiliser comme renfort lorsque la fixation seule est insuffisante.** Dimensions : 900 ou 850 ou 650 x 825 x 120 mm. Hauteur de la béquille réglable : de 760 à 780 mm.
- Modèles sans béquille : 900 ou 850 ou 650 x 202 x 120 mm.
- Testée à plus de 200 kg. Maximum utilisateur recommandé : 135 kg.
- Barre garantie 10 ans. Marquage CE.

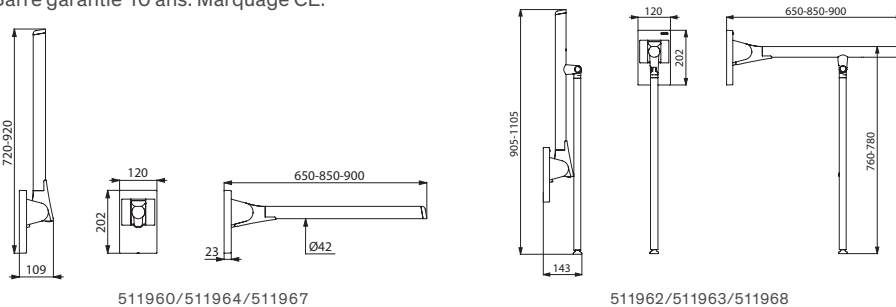

Barre de maintien rabattable sans béquille		
Aluminium époxy anthracite métallisé - L.650 mm	511960C	399,00 €
Aluminium époxy anthracite métallisé - L.850 mm	511964C	429,00 €
Aluminium époxy anthracite métallisé - L.900 mm	511967C	505,00 €
Aluminium époxy blanc mat - L.650 mm	511960W	399,00 €
Aluminium époxy blanc mat - L.850 mm	511964W	429,00 €
Aluminium époxy blanc mat - L.900 mm	511967W	505,00 €
Barre de maintien rabattable avec béquille		
Aluminium époxy anthracite métallisé - L.650 mm	511962C	476,00 €
Aluminium époxy anthracite métallisé - L.850 mm	511963C	503,00 €
Aluminium époxy anthracite métallisé - L.900 mm	511968C	584,00 €
Aluminium époxy blanc mat - L.650 mm	511962W	476,00 €
Aluminium époxy blanc mat - L.850 mm	511963W	503,00 €
Aluminium époxy blanc mat - L.900 mm	511968W	584,00 €

Produits complémentaires



Dosseret WC, porte-papier WC et commande de chasse WC (voir page 23)

Produit associé

Cache fixations



- Cache les vis de fixation quand la barre rabattable est retirée.
- Limite le nombre de barres rabattables dans un établissement en permettant leur installation uniquement si nécessaire. Exemple : hôtel ou hôpital recevant temporairement une personne à mobilité réduite.
- Modèle avec plaque de fixation : livré avec vis Inox pour mur béton.
- Garantie 10 ans.

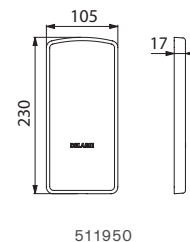

Cache sans plaque de fixation		
Anthracite métallisé	511950C	61,00 €
Blanc mat	511950W	61,00 €
Cache avec plaque de fixation		
Anthracite métallisé	511950FC	114,00 €
Blanc mat	511950FW	114,00 €

Barre droite avec support de douchette



Produit complémentaire



Porte-savon coulissant (voir page 22)

- Pour douche ou baignoire.
- Utilisation comme barre de maintien verticale et coulidouche.
- Support de douchette anthracite métallisé ou blanc mat avec manette ergonomique.
- Ajout possible d'un porte-savon coulissant (à commander séparément).
- Tube aluminium, épaisseur 3 mm. Pieds en aluminium massif.
- Profil rond Ø 35 avec plat ergonomique antirotation pour une préhension optimale.
- Choix de finitions époxy blanc mat ou anthracite métallisé permettant un bon contraste visuel avec le mur.
- Surface homogène facilitant l'entretien et l'hygiène.
- Écartement entre la barre et le mur de 38 mm : encombrement minimum interdisant le passage de l'avant-bras afin d'éviter les risques de fractures lors d'une chute.
- Fixations invisibles.
- Livrée avec vis Inox Ø 8 x 70 mm pour mur béton.
- Hauteur : 1 050 mm.
- Testée à plus de 200 kg. Maximum utilisateur recommandé : 135 kg.
- Barre garantie 10 ans.
- Marquage CE.

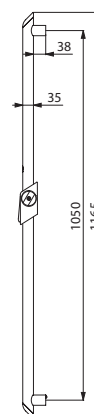

511946

Barre droite avec support de douchette		
Aluminium époxy anthracite métallisé - H.1 050 mm	511946C	239,00 €
Aluminium époxy blanc mat - H.1 050 mm	511946W	239,00 €

## Barre de maintien en L



- Pour douche ou baignoire.
- Permet le maintien et le déplacement en sécurité dans la douche ou dans la baignoire.
- Fait fonction de coulidouche en ajoutant un support de douche et/ou un porte-savon.
- Montage possible avec remontée verticale à gauche ou à droite.
- Tube aluminium, épaisseur 3 mm. Pieds en aluminium massif.
- Profil rond Ø 35 avec plat ergonomique antirotation pour une préhension optimale.
- Choix de finitions époxy blanc mat ou anthracite métallisé permettant un bon contraste visuel avec le mur.
- Surface homogène facilitant l'entretien et l'hygiène.
- Écartement entre la barre et le mur de 38 mm : encombrement minimum interdisant le passage de l'avant-bras afin d'éviter les risques de fractures lors d'une chute.
- Fixations invisibles.
- Livrée avec vis Inox Ø 8 x 70 mm pour mur béton.
- Dimensions : 1 130 ou 750 x 450 mm.
- Testée à plus de 200 kg. Maximum utilisateur recommandé : 135 kg.
- Barre garantie 10 ans.
- Marquage CE.

## Produits complémentaires



Support de douche, porte-savon coulissant et tablette porte-savon avec porte-gants (voir page 22)

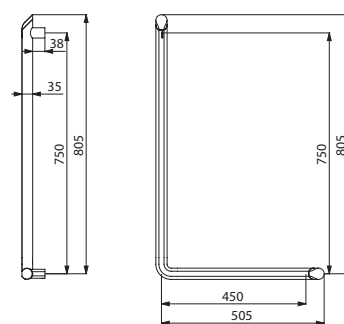

511970

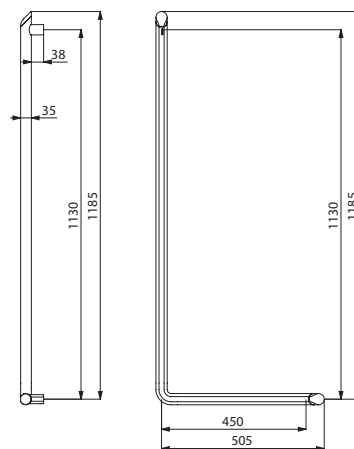

511971

Barre de maintien en L - Anthracite métallisé		
Aluminium époxy anthracite métallisé - H.750 mm	511970C	251,00 €
Aluminium époxy anthracite métallisé - H.1 130 mm	511971C	289,00 €
Barre de maintien en L - Blanc mat		
Aluminium époxy blanc mat - H.750 mm	511970W	251,00 €
Aluminium époxy blanc mat - H.1 130 mm	511971W	289,00 €



Barre de douche en T avec remontée verticale coulissante



Produits complémentaires



Support de douchette, porte-savon coulissant et tablette porte-savon avec porte-gants (voir page 22)

- Pour douche.
- Utilisation comme barre d'appui et de maintien debout.
- Aide et sécurise l'entrée et le déplacement dans la douche.
- Fait fonction de coulidouche en ajoutant un support de douchette et/ou un porte-savon.
- **Emplacement de la remontée verticale réglable à la pose :** possibilité de décaler sur la droite ou la gauche la position de la remontée afin de s'adapter à l'installation (emplacement de la robinetterie, profondeur du siège de douche...).
- Tube aluminium, épaisseur 3 mm. Pieds en aluminium massif.
- Profil rond Ø 35 avec plat ergonomique antirotation pour une préhension optimale.
- Choix de finitions époxy blanc mat ou anthracite métallisé permettant un bon contraste visuel avec le mur.
- Surface homogène facilitant l'entretien et l'hygiène.
- Écartement entre la barre et le mur de 38 mm : encombrement minimum interdisant le passage de l'avant-bras afin d'éviter les risques de fractures lors d'une chute.
- Fixations invisibles.
- Livrée avec vis Inox Ø 8 x 70 mm pour mur béton.
- Dimensions : 1 130 x 500 mm.
- Testée à plus de 200 kg. Maximum utilisateur recommandé : 135 kg.
- Barre garantie 10 ans.
- Marquage CE.

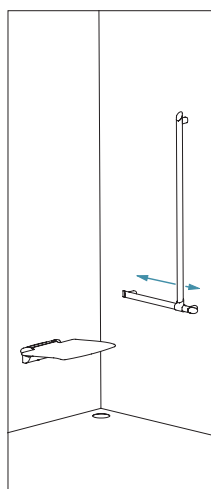

Emplacement de la remontée réglable

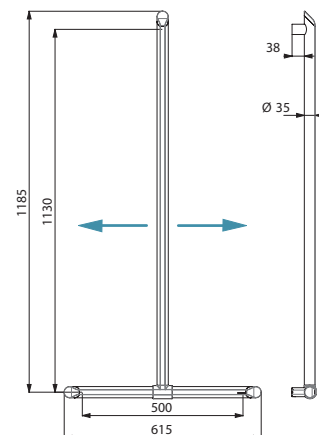

511944

Barre de douche en T avec remontée verticale coulissante		
Aluminium époxy anthracite métallisé	511944C	283,00 €
Aluminium époxy blanc mat	511944W	283,00 €

## Barre de douche d'angle 2 murs



- Pour WC, douche ou baignoire.
- Utilisation comme barre d'appui et de maintien debout.
- Aide et sécurise l'entrée et le déplacement dans la douche, aide à enjamber et à sortir de la baignoire.
- Dans le WC avec réservoir encastrable ou système de chasse d'eau directe, aide au transfert d'un fauteuil roulant à la cuvette.
- Tube aluminium, épaisseur 3 mm. Pieds en aluminium massif.
- Profil rond Ø 35 avec plat ergonomique antirotation pour une préhension optimale.
- Choix de finitions époxy blanc mat ou anthracite métallisé permettant un bon contraste visuel avec le mur.
- Surface homogène facilitant l'entretien et l'hygiène.
- Écartement entre la barre et le mur de 38 mm : encombrement minimum interdisant le passage de l'avant-bras afin d'éviter les risques de fractures lors d'une chute.
- Fixations invisibles.
- Livrée avec vis Inox Ø 8 × 70 mm pour mur béton.
- Dimensions : 695 × 695 mm.
- Testée à plus de 200 kg. Maximum utilisateur recommandé : 135 kg.
- Barre garantie 10 ans.
- Marquage CE.

### Produit complémentaire

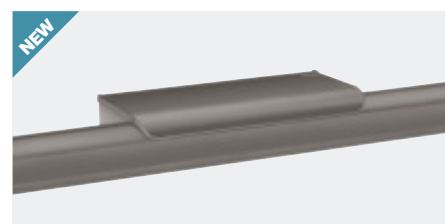

Tablette porte-savon avec porte-gants (voir page 22)

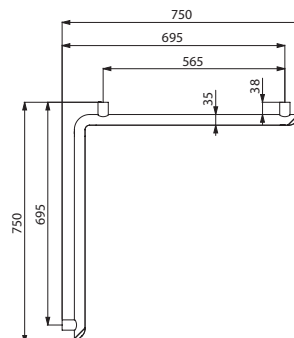

Barre de douche d'angle 2 murs		
Aluminium époxy anthracite métallisé	<b>511941C</b>	<b>264,00 €</b>
Aluminium époxy blanc mat	<b>511941W</b>	<b>264,00 €</b>

511941

## Barre de douche d'angle 2 murs avec remontée verticale coulissante



### Produits complémentaires



Support de douche, porte-savon coulissant et tablette porte-savon avec porte-gants (voir page 22)

- Pour douche.
- Utilisation comme barre d'appui et de maintien debout.
- Aide et sécurise l'entrée et le déplacement dans la douche.
- Fait fonction de coulidouche en ajoutant un support de douche et/ou un porte-savon.
- Emplacement de la remontée verticale réglable à la pose : possibilité de décaler sur la droite ou la gauche la position de la remontée afin de s'adapter à l'installation (emplacement de la robinetterie, profondeur du siège de douche...).
- Montage possible avec remontée verticale à gauche ou à droite.
- Tube aluminium, épaisseur 3 mm. Pieds en aluminium massif.
- Profil rond Ø 35 avec plat ergonomique antirotation pour une préhension optimale.
- Choix de finitions époxy blanc mat ou anthracite métallisé permettant un bon contraste visuel avec le mur.
- Surface homogène facilitant l'entretien et l'hygiène.
- Écartement entre la barre et le mur de 38 mm : encombrement minimum interdisant le passage de l'avant-bras afin d'éviter les risques de fractures lors d'une chute.
- Fixations invisibles.
- Livrée avec vis Inox Ø 8 × 70 mm pour mur béton.
- Dimensions : 1 130 × 695 × 695 mm.
- Testée à plus de 200 kg. Maximum utilisateur recommandé : 135 kg.
- Barre garantie 10 ans.
- Marquage CE.

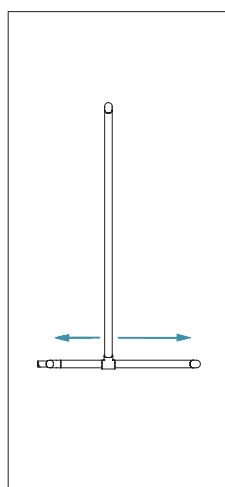

Emplacement de la remontée réglable à gauche ou à droite

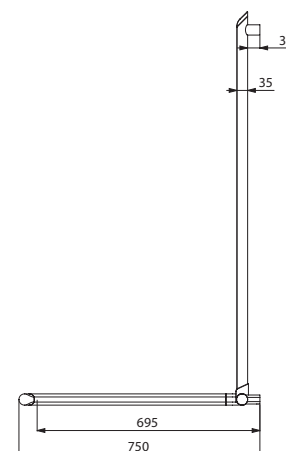

511949

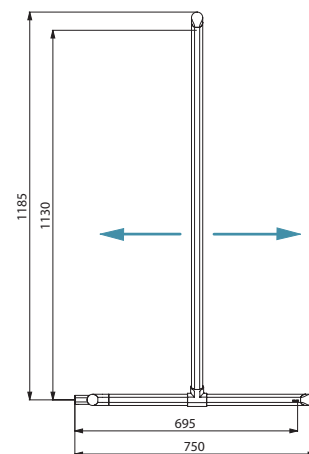

511949

Barre de douche d'angle 2 murs avec remontée verticale coulissante		
Aluminium époxy anthracite métallisé	511949C	404,00 €
Aluminium époxy blanc mat	511949W	404,00 €

### Support de douchette



- Accroche pommeau de douche orientable.
- Poignée ergonomique facile à actionner pour un réglage du support de douchette en hauteur.
- Coulisse en actionnant la poignée ou en tirant sur le flexible.
- Pour barre de douche Be-Line®.
- Garantie 10 ans.

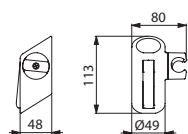

511911

Support de douchette		
Anthracite métallisé	511911C	47,00 €
Blanc mat	511911W	47,00 €

### Porte-savon coulissant



- Coupelle adaptée pour recevoir un gel douche ou un savon.
- Pour barre de douche Be-Line®.
- Garantie 10 ans.

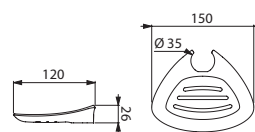

511912

Porte-savon coulissant		
Anthracite métallisé	511912C	28,00 €
Blanc mat	511912W	28,00 €

### Collier antichute de douchette



- Pour barre Ø 25 à 35 mm et flexible de douche.
- **Dispositif antichute** : empêche le pommeau de douche d'être en contact direct avec le sol ou le siphon (sources de contaminations bactériennes).
- Garantie 10 ans.

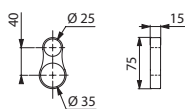

830

Collier antichute de douchette translucide	830	9,00 €
--	-----	--------

### Tablette porte-savon pour barre de douche

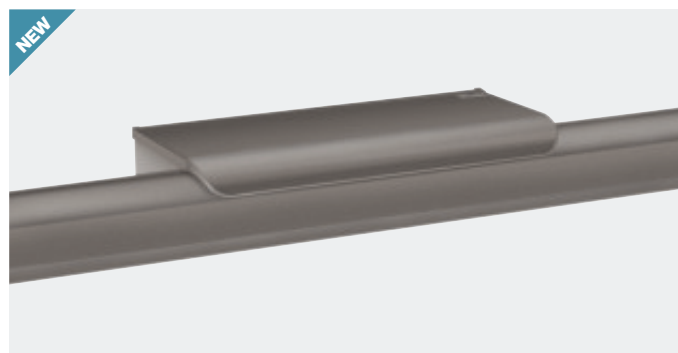

- Se pose contre le mur, sur la barre.
- **Blocage antivol**.
- Adaptée pour recevoir un gel douche ou un savon.
- **2 crochets porte-gant**.
- Garantie 10 ans.

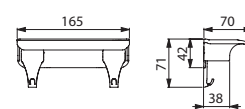

511922

Tablette porte-savon pour barre de douche		
Anthracite métallisé	511922C	33,00 €
Blanc mat	511922W	33,00 €



### Porte-papier WC pour barre rabattable

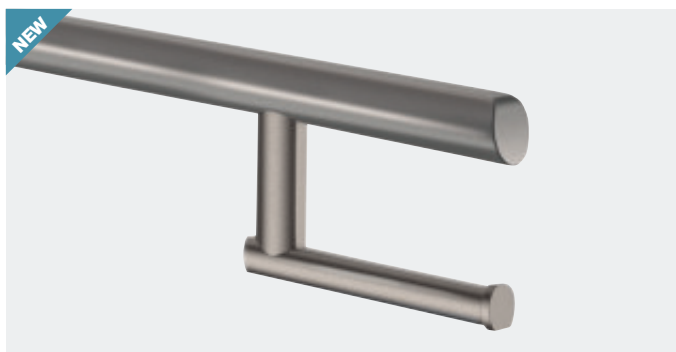

- Pour papier WC en rouleau.
- Pour barre rabattable Be-Line®.
- Installation sans dépose de la barre.
- Garantie 10 ans.

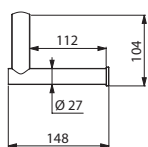

511965

Porte-papier WC pour barre rabattable		
Anthracite métallisé	511965C	44,00 €
Blanc mat	511965W	44,00 €

### Porte-papier WC mural



- Pour papier WC en rouleau.
- Choix de finitions époxy blanc mat ou anthracite métallisé permettant un bon contraste visuel avec le mur.
- Fixations invisibles.
- Garantie 10 ans.

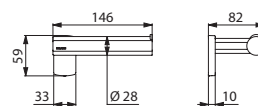

511966

Porte-papier WC mural		
Aluminium époxy anthracite métallisé	511966C	49,00 €
Aluminium époxy blanc mat	511966W	49,00 €

### Dosseret WC confort



- Dosseret souple en polyuréthane.
- Structure en aluminium.
- Dimensions : 150 × 513 × 173 mm.
- Marquage CE.
- Garantie 10 ans.

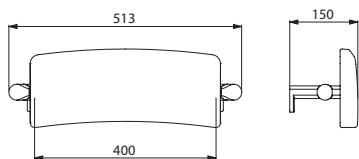

511928

Dosseret WC confort		
Structure aluminium époxy anthracite métallisé	511928C	242,00 €
Structure aluminium époxy blanc mat	511928W	242,00 €

### Patère



- Fixations invisibles.
- Choix de finitions époxy blanc mat ou anthracite métallisé permettant un bon contraste visuel avec le mur.
- Garantie 10 ans.

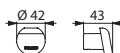

511943

Patère		
Aluminium époxy anthracite métallisé	511943C	25,00 €
Aluminium époxy blanc mat	511943W	25,00 €

### Commande de chasse pour barre de maintien



- Commande radio de chasse WC.
- Rinçage sans fil par radio (fréquence de transmission 868,4 MHz).
- Permet le rinçage en position assise.
- Compatible avec les systèmes de radio de chasse Geberit, Grohe, Sanit, Tece, Viega, etc.
- Pour barre de maintien Ø 25 à Ø 34.
- Compatible avec les barres de maintien Be-Line® de Ø 35 avec plat ergonomique.
- Pour barre de maintien rabattable Ø 42.
- Garantie 10 ans.

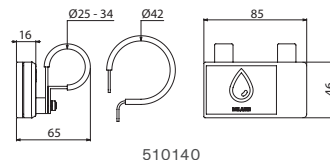

510140

Commande de chasse WC		
	510140	486,00 €

Porte-balai mural sans couvercle

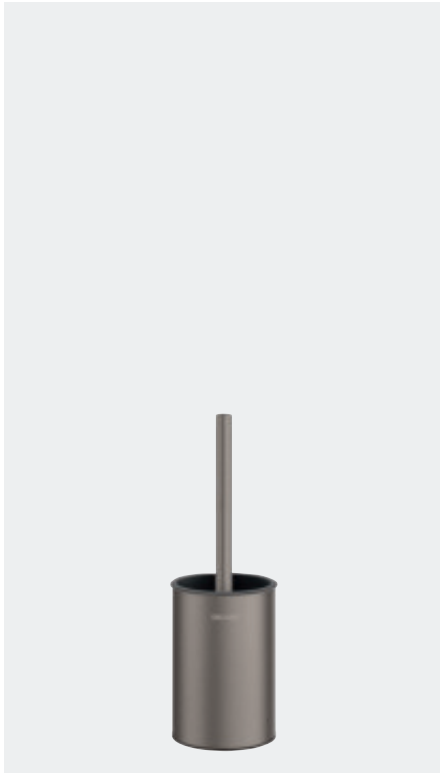

- **Modèle fort.**
- Inox 304 bactériostatique.
- Modèle mural.
- Nettoyage facile : cuvette plastique amovible par le haut.
- **Cuvette plastique avec réservoir :** évite à la brosse du balai de stagner dans l'eau résiduelle et limite le risque d'éclaboussures lors des prochaines utilisations.
- **Blocage antivol.**
- Choix de finitions époxy blanc mat ou anthracite métallisé permettant un bon contraste visuel avec le mur.
- Épaisseur Inox : corps 1 mm.
- Dimensions : Ø 90 × 330 mm.
- Garantie 10 ans.

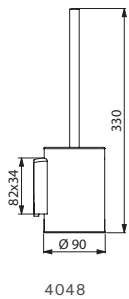

4048

Porte-balai mural sans couvercle - Blocage antivol		
Inox 304 époxy anthracite métallisé	4048C	86,00 €
Inox 304 époxy blanc mat	4048MW	86,00 €

Porte-balai mural avec couvercle



- **Modèle fort.**
- Inox 304 bactériostatique.
- Modèle mural.
- Modèle avec **manche long ergonomique** : facilite l'utilisation par des personnes en fauteuil ou ayant des difficultés à se pencher.
- Nettoyage facile : cuvette plastique amovible par le haut.
- **Cuvette plastique avec réservoir :** évite à la brosse du balai de stagner dans l'eau résiduelle et limite le risque d'éclaboussures lors des prochaines utilisations.
- Remise en place automatique du balai dans le réceptacle par **système d'autocentrage**.
- **Blocage antivol.**
- Choix de finitions époxy blanc mat ou anthracite métallisé permettant un bon contraste visuel avec le mur.
- Épaisseur Inox : corps 1 mm.
- Dimensions : Ø 90 × 410 ou 580 mm.
- Garantie 10 ans.

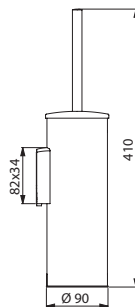

4051

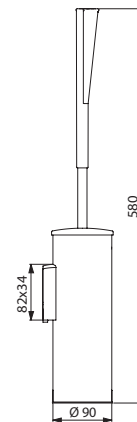

510051

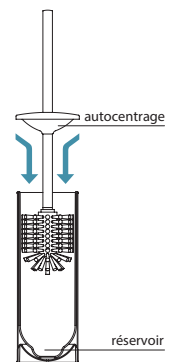

Porte-balai mural avec couvercle - Blocage antivol		
Inox 304 époxy anthracite métallisé	4051C	128,00 €
Inox 304 époxy blanc mat	4051MW	128,00 €
Porte-balai mural avec couvercle et manche long - Blocage antivol		
Inox 304 époxy anthracite métallisé	510051C	158,00 €
Inox 304 époxy blanc mat	510051MW	158,00 €

### Miroir inclinable avec levier long ergonomique



- **Pour installation mixte** : utilisation possible en position assise ou debout.
- **Levier long ergonomique permettant d'incliner le miroir par une personne en position assise ou en fauteuil.**
- **Installation facile et rapide** par simple clipsage.
- **Blocage antiviol.**
- Levier en Nylon HR brillant blanc.
- Miroir en verre sécurité feuilleté de 6 mm.
- Inclinaison possible jusqu'à 20°.
- Dimensions du miroir : 500 × 600 mm.
- Garantie 10 ans.

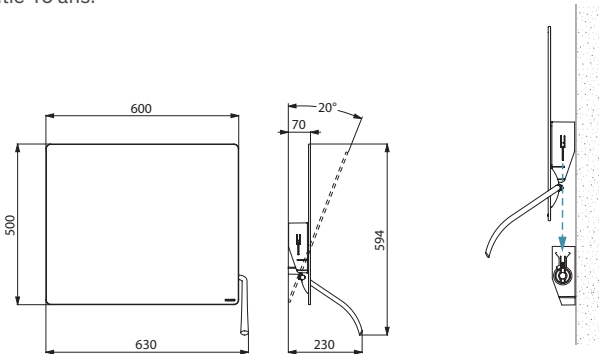

510201N

### Miroir inclinable avec poignée



- **Pour installation mixte** : utilisation possible en position assise ou debout.
- **Poignée permettant d'incliner le miroir pour des personnes en position assise ou en fauteuil.**
- **Installation facile et rapide** par simple clipsage.
- **Blocage antiviol.**
- Miroir en verre sécurité feuilleté de 6 mm.
- Inclinaison possible jusqu'à 20°.
- Dimensions du miroir : 500 × 600 mm.
- Garantie 10 ans.

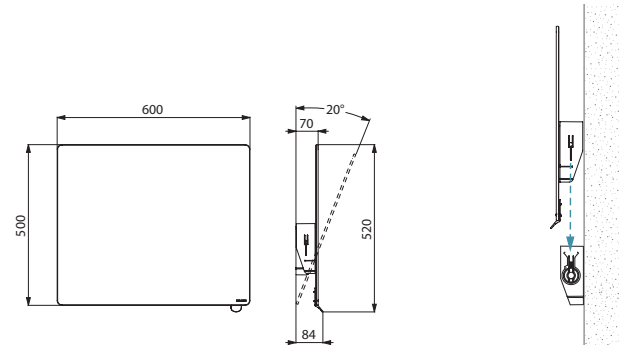

510202

<b>Miroir inclinable avec levier long ergonomique</b>	<b>510201N</b>	<b>338,00 €</b>
---	----------------	-----------------

Autres modèles de miroirs et pattes à glace voir pages 141-143.

<b>Miroir inclinable avec poignée</b>		
Poignée anthracite métallisé	<b>510202C</b>	<b>293,00 €</b>
Poignée Nylon blanc	<b>510202N</b>	<b>293,00 €</b>

Autres modèles de miroirs et pattes à glace voir pages 141-143.



# Accessibilité et Autonomie Série Inox

SIÈGES  
DE DOUCHE  
**31**

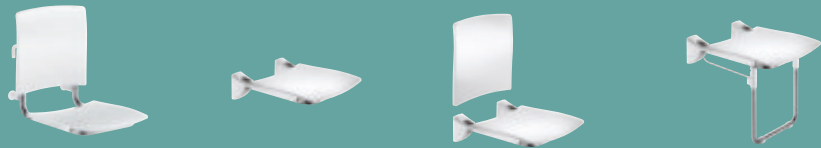

BARRES DE MAINTIEN  
ET RABATTABLES  
**35**



BARRES  
POUR DOUCHE  
**42**



ACCESSOIRES  
**50**

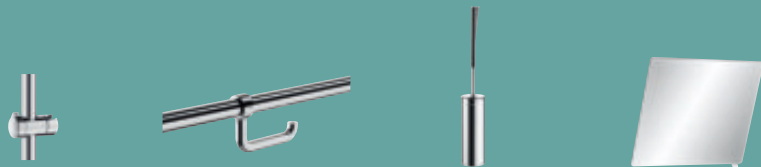

APPAREILS  
SANITAIRES INOX  
**56**

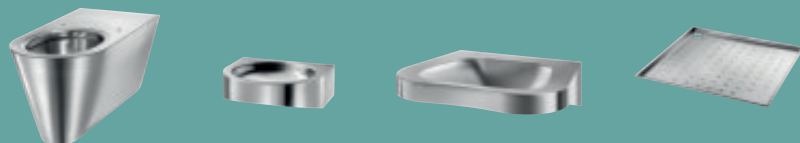



### SÉCURITÉ MAXIMALE

#### Test à plus de 200 kg

En collectivité, le poids de l'utilisateur est inconnu. Les produits posés doivent donc pouvoir résister en toute circonstance.

#### Garantie 10 ans

Les barres et sièges DELABIE sont adaptés à une utilisation intensive dans tous les types de collectivités ou établissements de soins. L'Inox est un alliage noble (chrome, nickel, acier) sans traitement de surface. Il n'y a donc **pas de risque d'apparition de rouille** en cas de rayures ou de coups. Les produits DELABIE en Inox restent en parfait état tout au long de leur durée de vie.

#### Marquage CE

Les barres et sièges DELABIE sont marqués CE conformément à la Directive 93/42/CEE relative aux dispositifs médicaux et répondent aux exigences de la norme européenne EN 12182 « Produits d'assistance pour personnes en situation de handicap ». C'est une garantie supplémentaire apportée aux utilisateurs de ces produits.

#### Espace de sécurité de 40 mm

Les personnes à mobilité réduite ou âgées perdent facilement l'équilibre. Un espace de seulement 40 mm entre la barre et le mur interdit le passage de l'avant-bras, et limite ainsi, lors d'une chute, le risque de fracture d'un bras resté prisonnier derrière une barre. L'encombrement des barres, posées au plus proche du mur, est aussi plus réduit. La circulation et le déplacement sont donc plus faciles dans les installations sanitaires (douche, WC...) donnant une meilleure liberté de mouvement. Les barres sont également plus discrètes.

#### Préhension optimale

Les diamètres des barres proposées permettent de répondre à une préhension optimale quelle que soit la destination des produits. Dans le cas de collectivités ou d'établissements hospitaliers, un diamètre de 32 mm environ est à privilégier.

#### Épaisseur de tube

Les épaisseurs de tube utilisées par DELABIE sont généralement supérieures à la plupart des produits disponibles sur le marché. C'est un élément essentiel qui atteste de la haute qualité et de la forte résistance de ces produits.

#### Cordon de soudure DELABIE "ArN-Securit"

La platine et le tube sont assemblés par un cordon de soudure sans apport de matière (procédé exclusif "ArN-Securit"). La platine et le tube forment un seul ensemble structurel indissociable particulièrement résistant aux importantes contraintes mécaniques appliquées aux barres.

#### Procédé de cintrage avec mandrin

La précision du cintrage et l'utilisation d'un mandrin de protection limitent les ovalisations et étirements de matière. Cela permet de garder une épaisseur de métal uniforme dans les parties coudées.

#### Fixations invisibles

Toutes les fixations sont masquées par un cache Inox.

### HYGIÈNE MAXIMALE

#### L'Inox : un matériau limitant la prolifération bactérienne

Les barres DELABIE utilisent un Inox 304 bactériostatique. Sur ce type d'Inox, une fine couche protectrice invisible se forme en permanence au contact de l'air ou de l'eau. Même en cas de dommage mécanique, l'Inox est protégé contre la corrosion. **Sa surface reste brillante, dure et lisse, empêchant ainsi les bactéries d'adhérer facilement.** Leur développement est moins rapide que sur d'autres matériaux.

Les caractéristiques aseptiques de l'Inox sont régulièrement démontrées. Il est parfaitement adapté aux environnements devant répondre aux plus hautes exigences en matière d'hygiène (hôpitaux, maisons de retraite, écoles, restauration collective...).

“ L'Inox, un incontournable en matière d'hygiène. ”

#### Finitions DELABIE UltraPolish et UltraSatin : un nettoyage facilité et de façon durable

Le risque d'infections nosocomiales est réduit en utilisant des surfaces aisées à nettoyer et à désinfecter. Les finitions DELABIE poli miroir **UltraPolish** et poli satiné **UltraSatin** donnent aux barres une surface sans porosité et homogène. Elles sont très faciles à nettoyer et les quantités de produits d'entretien à utiliser sont donc moins importantes. La rétention de bactéries après nettoyage est extrêmement faible, jusqu'à 20 fois moins que sur d'autres matériaux comme le verre ou le plastique. Des études montrent qu'après quelques cycles quotidiens de souillure et nettoyage, l'Inox poli retient moins d'impuretés et de bactéries résiduelles que le cuivre, qui a pourtant des propriétés bactéricides. La surface du cuivre se dégrade et se nettoie alors moins bien. L'Inox poli apporte donc une meilleure hygiène en facilitant le nettoyage de façon durable.

#### Minimum de raccords

Une attention particulière a été apportée à la conception des barres et sièges pour limiter les assemblages et les raccords, afin d'éviter la multiplication des dépôts d'impuretés et de niches bactériennes.

### ET AUSSI...

#### 100 % interchangeables

Les platines des barres sont indexées et les dimensions contrôlées lors de la fabrication. En cas de remplacement d'une barre identique, il n'est pas nécessaire de repercer de nouveaux trous dans le mur.

#### 100 % recyclable

L'Inox, 100 % recyclable, contribue au développement durable et à la protection de l'environnement. Les produits Inox DELABIE contiennent 50 à 65 % d'Inox recyclé.

#### Gamme complète

La diversité de l'offre DELABIE permet de répondre à l'ensemble des besoins et obligations dans le domaine de l'accessibilité et l'autonomie. Cette offre est parfaitement complémentaire des autres gammes DELABIE.

**TEST À PLUS DE 200 KG**  
**GARANTIE 10 ANS**  
**MARQUAGE CE**

**ESPACE DE SÉCURITÉ**  
**DE 40 MM**  
Antifracture  
Encombrement minimum

**ÉPAISSEUR DE TUBE**  
**IMPORTANTE**  
Forte résistance

**TUBE Ø 32**  
Préhension optimale

**FIXATIONS INVISIBLES**  
**PAR CACHE INOX**

**INDEXATION DES PLATINES**  
100 % interchangeables

DELABE

**INOX 304**  
**BACTÉRIOSTATIQUE**  
Prolifération bactérienne  
limitée

**FINITION POLI**  
**ULTRAPOLISH**  
**OU ULTRASATIN**  
Nettoyage facilité



UltraPolish



UltraSatin

**100 % RECYCLABLE**

**PAS DE RACCORDS**  
Pas de niches  
bactériennes





## Siège de douche amovible Grand Confort

À accrocher



Structure Inox poli brillant UltraPolish



Structure Inox poli satiné UltraSatin

ACCESSIBILITÉ  
INOX

- **Siège et dossier Grand Confort HR.**
- **Modèle large.**
- À accrocher sur barres Ø 32 (voir réf. 5481, 5120 et 50505 pages 47 à 49).
- **Traitement antibactérien** de l'assise et du dossier : protection optimale contre le développement bactérien.
- **Amovible** : limite le nombre de sièges dans un établissement en permettant leur installation uniquement si nécessaire.  
Exemple : hôtel ou hôpital recevant temporairement une personne à mobilité réduite.
- Adapté à un usage intensif en collectivité ou milieu hospitalier.
- Assise pleine déclinable réalisée en polymère haute résistance.
- Surface uniforme, non poreuse facilitant l'entretien et l'hygiène.
- Bonne résistance aux produits chimiques (Bétadine®...) et de nettoyage.
- Traitement anti-UV.
- Agréable et chaud au toucher.
- Structure en tube Inox 304 bactériostatique Ø 32.
- **Vérins réglables garantissant une bonne horizontalité de l'assise.**
- **Rosaces d'appui larges assurant la protection du mur.**
- Dimensions : 590 × 420 × 510 mm.
- Testé à plus de 200 kg. Maximum utilisateur recommandé : 135 kg.
- Garantie 10 ans.
- Marquage CE.

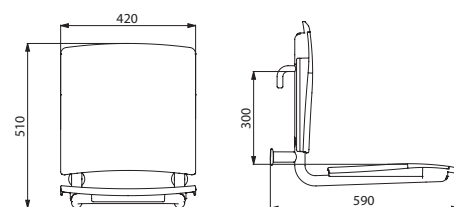

510300

Siège de douche Grand Confort amovible à accrocher		
Structure Inox poli brillant UltraPolish	510300	717,00 €
Structure Inox poli satiné UltraSatin	510300S	717,00 €

## Siège de douche mural rabattable



### Dosseret Grand Confort HR

- Pour sièges de douche réf. 510420, 510420S, 510430 et 510430S.
- Dosseret plein déclipable réalisé en polymère haute résistance.
- Dimensions : 56 × 420 × 410 mm.



- **Siège et dosseret Grand Confort HR.**
- **Modèle large.**
- **Traitement antibactérien** de l'assise et du dosseret : protection optimale contre le développement bactérien.
- **Retenue en position verticale. Descente freinée.**
- Adapté à un usage intensif en collectivité ou milieu hospitalier.
- Assise pleine déclipable réalisée en polymère haute résistance.
- Surface uniforme, non poreuse facilitant l'entretien et l'hygiène.
- Bonne résistance aux produits chimiques (Bétadine®...) et de nettoyage.
- Traitement anti-UV.
- Agréable et chaud au toucher.
- Structure en tube Inox 304 bactériostatique Ø 32.
- Fixations invisibles par platine Inox 304, de 4 mm d'épaisseur.
- Livré avec vis Inox pour mur béton.
- Dimensions : 506 × 420 × 620 mm.
- Encombrement replié : 120 × 620 mm.
- Testé à plus de 200 kg. Maximum utilisateur recommandé : 135 kg.
- Garantie 10 ans.
- Marquage CE.

### Siège Grand Confort HR

- Dimensions : 506 × 420 × 138 mm.
- Encombrement replié : 95 × 540 mm.

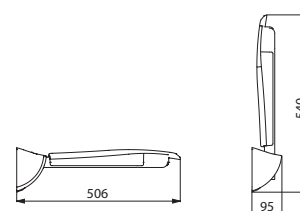

510420

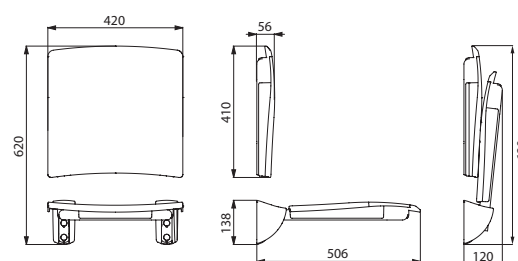

510434

Siège mural Grand Confort rabattable - Structure Inox poli brillant UltraPolish		
Siège seul	510420	480,00 €
Dosseret seul	510429	268,00 €
Siège avec dosseret	510434	745,00 €
Siège mural Grand Confort rabattable - Structure Inox poli satiné UltraSatin		
Siège seul	510420S	480,00 €
Dosseret seul	510429S	268,00 €
Siège avec dosseret	510434S	745,00 €

## Siège de douche mural rabattable avec pied



- **Siège et dossier Grand Confort HR.**
- **Modèle large.**
- **Traitement antibactérien** de l'assise et du dossier : protection optimale contre le développement bactérien.
- **Retenue en position verticale. Descente freinée.**
- Adapté à un usage intensif en collectivité ou milieu hospitalier.
- Assise pleine déclinable réalisée en polymère haute résistance.
- Surface uniforme, non poreuse facilitant l'entretien et l'hygiène.
- Bonne résistance aux produits chimiques (Bétadine®...) et de nettoyage.
- Traitement anti-UV.
- Agréable et chaud au toucher.
- Structure en tube Inox 304 bactériostatique Ø 32.
- **Renfort par un pied** articulé rentrant en tube Inox 304 Ø 25.
- Fixations invisibles par platine Inox 304, de 4 mm d'épaisseur.
- Livré avec vis Inox pour mur béton.
- Dimensions : 506 × 420 × 1 000 mm.
- Encombrement replié : 165 × 620 mm.
- **Testé à plus de 250 kg. Maximum utilisateur recommandé : 170 kg.**
- Garantie 10 ans.
- Marquage CE.

**Dossier Grand Confort HR**

- Pour sièges de douche réf. 510420, 510420S, 510430 et 510430S.
- Dossieret plein déclinable réalisé en polymère haute résistance.
- Dimensions : 56 × 420 × 410 mm.

**Siège Grand Confort HR avec pied**

- Dimensions : 506 × 420 × 480 mm.
- Encombrement replié : 130 × 540 mm.

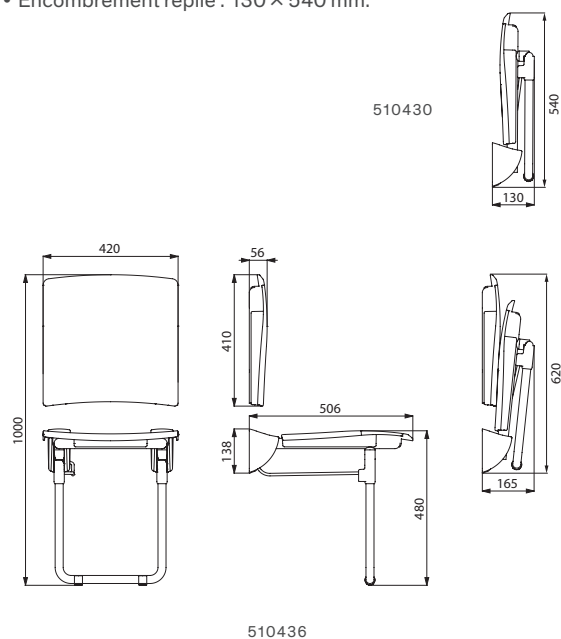
**Siège mural Grand Confort rabattable avec pied - Structure Inox poli brillant UltraPolish**

Siège avec pied seul	<b>510430</b>	<b>645,00 €</b>
Dossieret seul	<b>510429</b>	<b>268,00 €</b>
Siège avec pied et dossieret	<b>510436</b>	<b>910,00 €</b>

**Siège mural Grand Confort rabattable avec pied - Structure Inox poli satiné UltraSatin**

Siège avec pied seul	<b>510430S</b>	<b>645,00 €</b>
Dossieret seul	<b>510429S</b>	<b>268,00 €</b>
Siège avec pied et dossieret	<b>510436S</b>	<b>910,00 €</b>



Barre de maintien droite

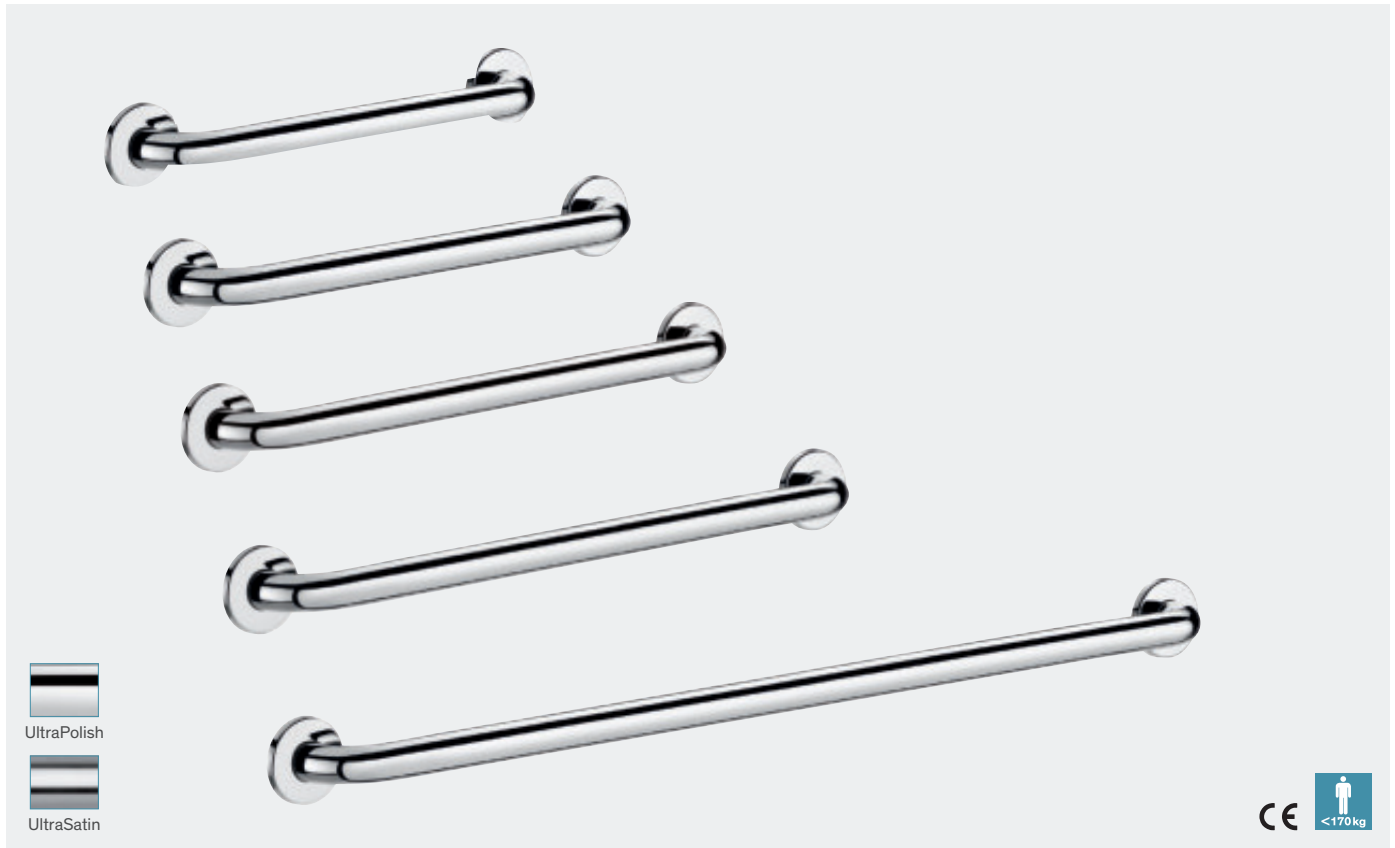

ACCESSIBILITÉ  
INOX

- Pour WC, douche ou baignoire.
- Utilisation comme barre d'appui, de maintien et de relèvement.
- Tube Inox 304 bactériostatique.
- Finition Inox poli brillant UltraPolish ou poli satiné UltraSatin, surface sans porosité et homogène facilitant l'entretien et l'hygiène.
- Assemblage de la platine au tube par un cordon de soudure sécurité invisible (procédé exclusif "ArN-Securit").
- Écartement entre la barre et le mur de 40 mm : encombrement minimum interdisant le passage de l'avant-bras afin d'éviter les risques de fractures lors d'une chute.
- Fixations invisibles par platine 3 trous, Ø 72. Platines et caches en Inox 304.
- Livrée avec vis Inox pour mur béton.
- Dimensions : 300 à 900 mm d'entraxe.
- Modèles Ø 32 en 300 à 600 mm : testés à plus de 250 kg, max. utilisateur recommandé 170 kg. Modèles Ø 32 en 900 mm : max. utilisateur recommandé 135 kg. Modèles Ø 25 : max. utilisateur recommandé 115 kg.
- Barre garantie 10 ans. Marquage CE.

Barre de maintien droite Ø 32 - UltraPolish		
Inox poli brillant UltraPolish - 300 mm	5050P2	82,00 €
Inox poli brillant UltraPolish - 400 mm	50504P2	89,00 €
Inox poli brillant UltraPolish - 500 mm	50505P2	96,00 €
Inox poli brillant UltraPolish - 600 mm	50506P2	103,00 €
Inox poli brillant UltraPolish - 900 mm	50509P2	124,00 €
Barre de maintien droite Ø 32 - UltraSatin		
Inox poli satiné UltraSatin - 300 mm	5050S	82,00 €
Inox poli satiné UltraSatin - 400 mm	50504S	89,00 €
Inox poli satiné UltraSatin - 500 mm	50505S	96,00 €
Inox poli satiné UltraSatin - 600 mm	50506S	103,00 €
Inox poli satiné UltraSatin - 900 mm	50509S	124,00 €
Barre de maintien droite Ø 25 - UltraPolish		
Inox poli brillant UltraPolish - 300 mm	5055P2	80,00 €
Inox poli brillant UltraPolish - 400 mm	5056P2	85,00 €
Inox poli brillant UltraPolish - 500 mm	5057P2	91,00 €
Inox poli brillant UltraPolish - 600 mm	5058P2	101,00 €
Inox poli brillant UltraPolish - 900 mm	5059P2	111,00 €

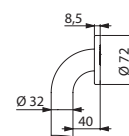

5050/50504  
50505/50506/50509

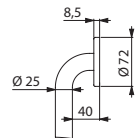

5055P2/5056P2  
5057P2/5058P2/5059P2

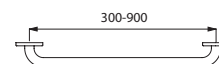

5050/50504/50505/50506/50509  
5055P2/5056P2/5057P2/5058P2/5059P2



Barre de maintien coudée 135° **5082S** - WC PMR 700 S **110710** - Dossieret WC **510629S** - Système de chasse d'eau directe automatique TEMPOMATIC **463150**  
Barre de maintien rabattable **510171S** - Porte-balai avec manche ergonomique **510051S**

Barre de maintien coudée à 135°

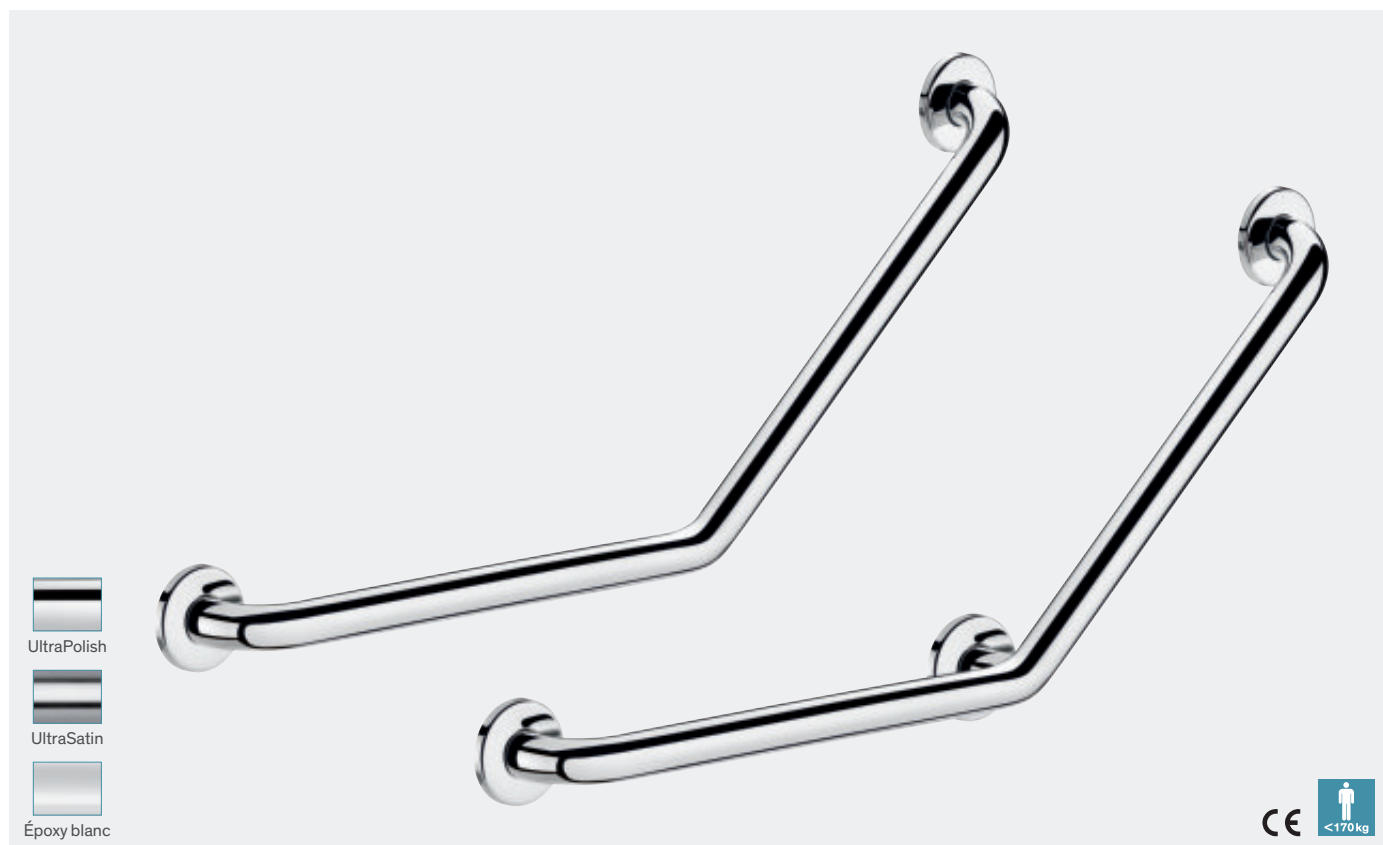

ACCESSIBILITÉ  
INOX

- Pour WC, douche ou baignoire.
- Utilisation comme barre d'appui (partie horizontale) ou de relèvement (partie à 135°).
- Utilisation indifféremment à gauche comme à droite.
- Tube Inox 304 bactériostatique.
- Finition Inox poli brillant UltraPolish ou poli satiné UltraSatin, surface sans porosité et homogène facilitant l'entretien et l'hygiène.
- Assemblage de la platine au tube par un cordon de soudure sécurité invisible (procédé exclusif "ArN-Securit").
- Écartement entre la barre et le mur de 40 mm : encombrement minimum interdisant le passage de l'avant-bras afin d'éviter les risques de fractures lors d'une chute.
- Modèles avec 3 points de fixation : permet le blocage du poignet et une pose facilitée.
- Fixations invisibles par platine 3 trous, Ø 72. Platines et caches en Inox 304.
- Livrée avec vis Inox pour mur béton.
- Dimensions : 400 × 400 mm ou 220 × 220 mm.
- Modèles avec 3 points de fixation, Ø 32 : testés à plus de 250 kg, max. utilisateur recommandé 170 kg.
- Modèles avec 2 points de fixation, Ø 32 : max. utilisateur recommandé 135 kg.
- Modèles Ø 25 : max. utilisateur recommandé 115 kg.
- Barre garantie 10 ans. Marquage CE.

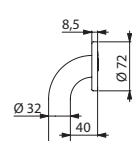

5081/5082/5083

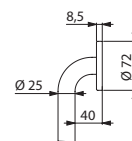

5086/5087

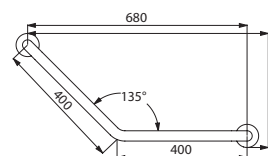

5081/5086

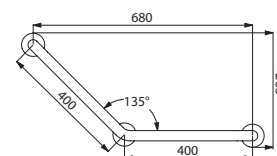

5082/5087

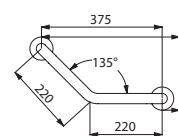

5083

Barre de maintien coudée à 135° Ø 32 - 2 points de fixation		
Inox poli brillant UltraPolish - 400 × 400 mm	5081P2	118,00 €
Inox poli brillant UltraPolish - 220 × 220 mm	5083P	113,00 €
Inox poli satiné UltraSatin - 400 × 400 mm	5081S	118,00 €
Inox poli satiné UltraSatin - 220 × 220 mm	5083S	113,00 €
Barre de maintien coudée à 135° Ø 32 - 3 points de fixation		
Inox poli brillant UltraPolish - 400 × 400 mm	5082P	136,00 €
Inox poli satiné UltraSatin - 400 × 400 mm	5082S	136,00 €
Inox époxy blanc - 400 × 400 mm	5082W	165,00 €
Barre de maintien coudée à 135° Ø 25 - 2 points de fixation		
Inox poli brillant UltraPolish - 400 × 400 mm	5086P2	95,00 €
Barre de maintien coudée à 135° Ø 25 - 3 points de fixation		
Inox poli brillant UltraPolish - 400 × 400 mm	5087P	109,00 €

**Barre de maintien coudée à 90°**



- Pour WC ou baignoire.
- Utilisation comme barre d'appui (partie horizontale) ou de relèvement et de maintien (partie verticale).
- Utilisation indifféremment à gauche comme à droite.
- Tube Inox 304 bactériostatique.
- Finition Inox poli brillant UltraPolish ou poli satiné UltraSatin, surface sans porosité et homogène facilitant l'entretien et l'hygiène.
- Assemblage de la platine au tube par un cordon de soudure sécurité invisible (procédé exclusif "ArN-Securit").
- Écartement entre la barre et le mur de 40 mm : encombrement minimum interdisant le passage de l'avant-bras afin d'éviter les risques de fractures lors d'une chute.
- Fixations invisibles par platine 3 trous, Ø 72. Platines et caches en Inox 304.
- Livrée avec vis Inox pour mur béton.
- Dimensions : 300 × 300 mm, Ø 32.
- Testée à plus de 200 kg. Maximum utilisateur recommandé : 135 kg.
- Barre garantie 10 ans.
- Marquage CE.

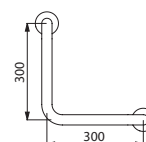
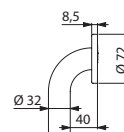

Barre de maintien coudée à 90° Ø 32		
Inox poli brillant UltraPolish	<b>5180P2</b>	<b>149,00 €</b>
Inox poli satiné UltraSatin	<b>5180S</b>	<b>149,00 €</b>

5180



## Barre de maintien fixe

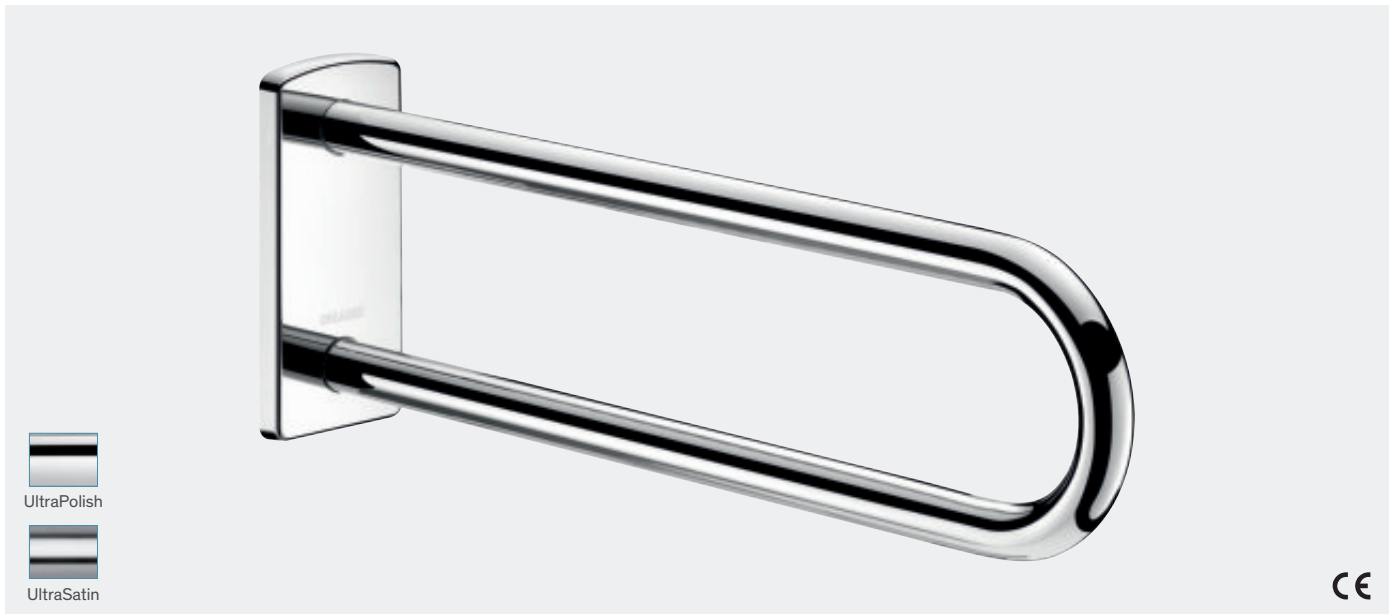

- Pour WC, douche ou lavabo.
- Utilisation comme barre d'appui et de relèvement non rabattable.
- Se pose généralement en parallèle d'une barre rabattable dans un WC ou de chaque côté d'un lavabo.
- Recommandée lorsque la cuvette WC ou le siège de douche est trop éloigné du mur latéral.
- Tube Inox 304 bactériostatique.
- Finition Inox poli brillant UltraPolish ou poli satiné UltraSatin, surface sans porosité et homogène facilitant l'entretien et l'hygiène.
- Fixations invisibles par platine Inox 304, de 4 mm d'épaisseur.
- Livrée avec vis Inox pour mur béton.
- Dimensions : 650 × 230 × 105 mm, Ø 32.
- Testée à plus de 200 kg. Maximum utilisateur recommandé : 135 kg.
- Barre garantie 10 ans.
- Marquage CE.

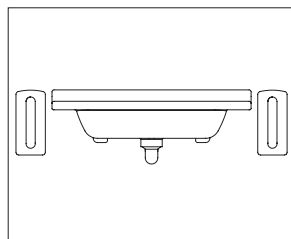

Exemple de mise en place autour d'un lavabo

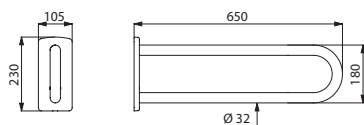

510161

## Produits complémentaires



Dosseret WC et porte-papier WC (voir page 52)

### Barre de maintien fixe Ø 32 - L.650 mm

Inox poli brillant UltraPolish	510161P	382,00 €
Inox poli satiné UltraSatin	510161S	382,00 €



## Barre de maintien rabattable

Avec fixations invisibles

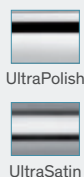

ACCESSIBILITÉ  
INOX

- Pour WC ou douche.
- Permet un accès latéral en position relevée.
- Utilisation comme barre d'appui, de relèvement et d'aide au transfert en position abaissée.
- Descente freinée. Retenue en position verticale.
- Tube Inox 304 bactériostatique.
- Finition Inox poli brillant UltraPolish ou poli satiné UltraSatin, surface sans porosité et homogène facilitant l'entretien et l'hygiène.
- Fixations invisibles par platine Inox 304, de 4 mm d'épaisseur.
- Livrée avec vis Inox pour mur béton.
- Modèles avec béquille : **à utiliser comme renfort lorsque la fixation murale seule est insuffisante.** Béquille se repliant automatiquement. Hauteur de la béquille réglable de 760 à 780 mm. Dimensions : 900, 850 ou 650 × 800 × 105 mm, Ø 32.
- Modèles sans béquille : 900, 850 ou 650 × 230 × 105 mm, Ø 32.
- Modèles avec béquille : **testés à plus de 250 kg, maximum utilisateur recommandé 170 kg.**
- Modèles sans béquille : testés à plus de 200 kg, maximum utilisateur recommandé 135 kg.
- Barre garantie 10 ans. Marquage CE.

## Produits complémentaires

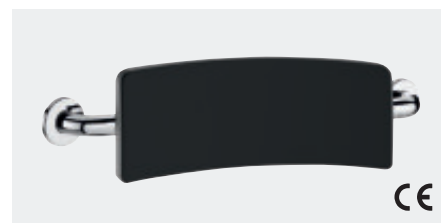

Dosseret WC et porte-papier WC (voir page 52)

## Produit associé



### Cache fixations

- Cache les vis de fixation quand la barre rabattable est retirée.
- Limite le nombre de barres dans un établissement en permettant leur installation uniquement si nécessaire.
- Livré avec vis Inox pour mur béton.
- Garantie 10 ans.

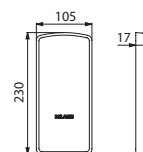

510150

Cache chromé avec plaque de fixation	510150	75,00 €
--------------------------------------	--------	---------

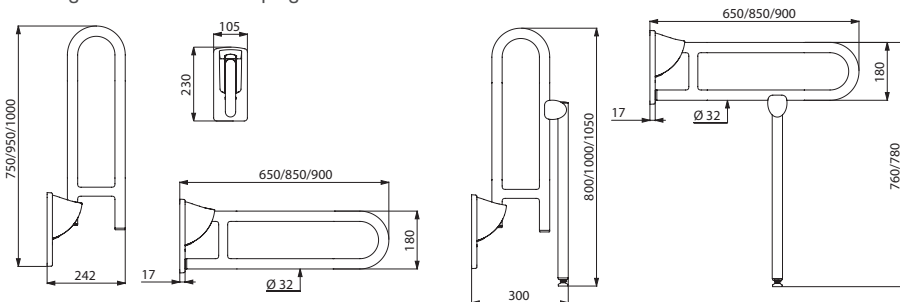

510160/510164/510171

510162/510170/510172

Barre de maintien rabattable fixations invisibles Ø 32 sans béquille		
Inox poli brillant UltraPolish - L.650 mm	510160P	391,00 €
Inox poli brillant UltraPolish - L.850 mm	510164P	430,00 €
Inox poli brillant UltraPolish - L.900 mm	510171P	461,00 €
Inox poli satiné UltraSatin - L.650 mm	510160S	391,00 €
Inox poli satiné UltraSatin - L.850 mm	510164S	430,00 €
Inox poli satiné UltraSatin - L.900 mm	510171S	461,00 €
Barre de maintien rabattable fixations invisibles Ø 32 avec béquille		
Inox poli brillant UltraPolish - L.650 mm	510162P	466,00 €
Inox poli brillant UltraPolish - L.850 mm	510170P	503,00 €
Inox poli brillant UltraPolish - L.900 mm	510172P	534,00 €
Inox poli satiné UltraSatin - L.650 mm	510162S	466,00 €
Inox poli satiné UltraSatin - L.850 mm	510170S	503,00 €
Inox poli satiné UltraSatin - L.900 mm	510172S	534,00 €

Barre droite avec support de douchette

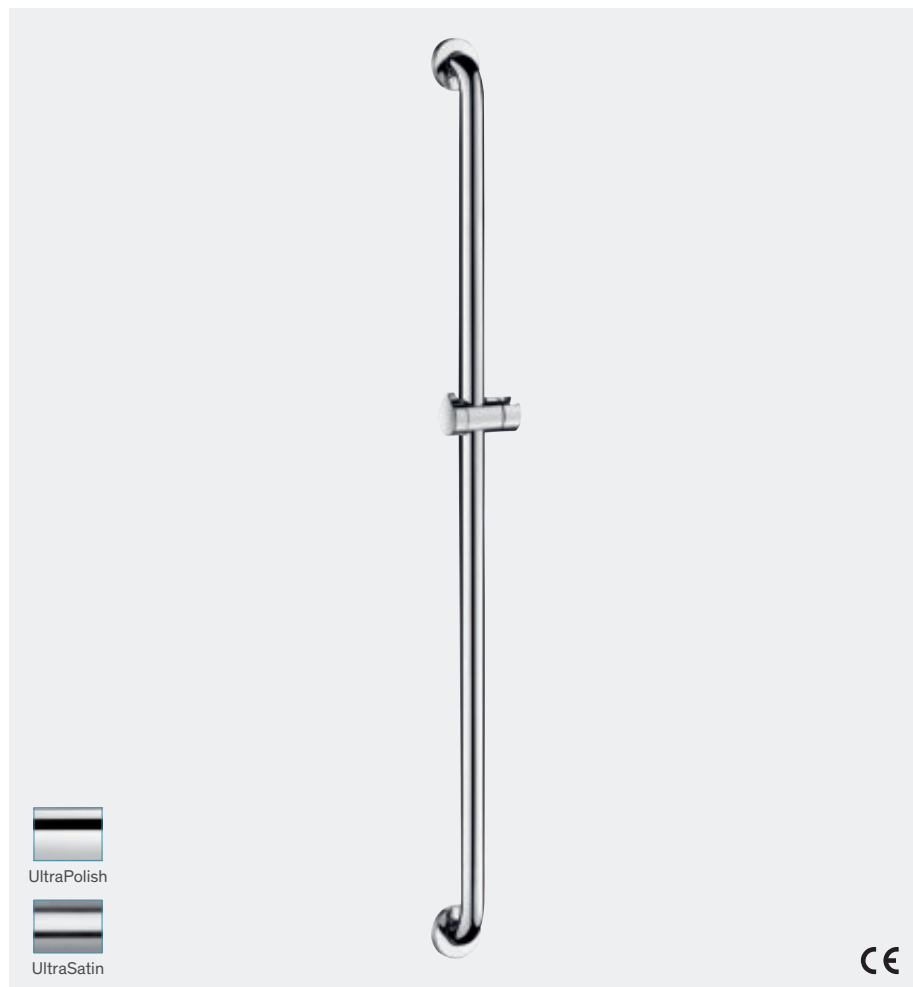

Produits complémentaires



Porte-savon coulissant et pommeau de douche (voir pages 50 et 51)

- Pour douche ou baignoire.
- Utilisation comme barre de maintien verticale et coulidouche.
- Support de douchette métal chromé avec manette ergonomique.
- Ajout possible d'un porte-savon coulissant (à commander séparément).
- Tube Inox 304 bactériostatique.
- Finition Inox poli brillant UltraPolish ou poli satiné UltraSatin, surface sans porosité et homogène facilitant l'entretien et l'hygiène.
- Assemblage de la platine au tube par un cordon de soudure sécurité invisible (procédé exclusif "ArN-Securit").
- Écartement entre la barre et le mur de 40 mm : encombrement minimum interdisant le passage de l'avant-bras afin d'éviter les risques de fractures lors d'une chute.
- Fixations invisibles par platine 3 trous, Ø 72. Platines et caches en Inox 304.
- Livrée avec vis Inox pour mur béton.
- Hauteur : 1 150 mm, Ø 32.
- Testée à plus de 200 kg. Maximum utilisateur recommandé : 135 kg.
- Barre garantie 10 ans.
- Marquage CE.

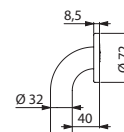

5460

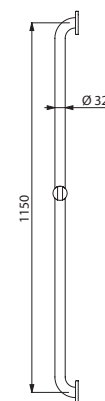

5460

Barre droite avec support de douchette Ø 32		
Inox poli brillant UltraPolish	5460P2	219,00 €
Inox poli satiné UltraSatin	5460S	219,00 €

## Barre de maintien en L



### Produits complémentaires



Support de douche, porte-savon coulissant et tablette porte-savon avec porte-gants (voir page 51)

ACCESSIBILITÉ  
INOX

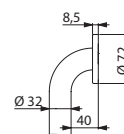

5070/5071

- Pour douche ou baignoire.
- Permet le maintien et le déplacement en sécurité dans la douche ou dans la baignoire.
- Fait fonction de coulidouche en ajoutant un support de douche et/ou un porte-savon.
- Tube Inox 304 bactériostatique.
- Finition Inox poli brillant UltraPolish ou poli satiné UltraSatin, surface sans porosité et homogène facilitant l'entretien et l'hygiène.
- Assemblage de la platine au tube par un cordon de soudure sécurité invisible (procédé exclusif "ArN-Securit").
- Écartement entre la barre et le mur de 40 mm : encombrement minimum interdisant le passage de l'avant-bras afin d'éviter les risques de fractures lors d'une chute.
- Fixations invisibles par platine 3 trous, Ø 72. Platines et caches en Inox 304.
- Livrée avec vis Inox pour mur béton.
- Dimensions : 1 150 ou 750 × 450 mm, Ø 32.
- Testée à plus de 200 kg. Maximum utilisateur recommandé : 135 kg.
- Barre garantie 10 ans.
- Marquage CE.

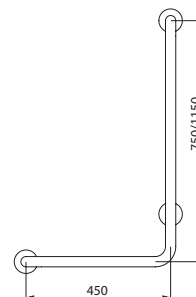

Modèle à gauche  
5070G/5071G

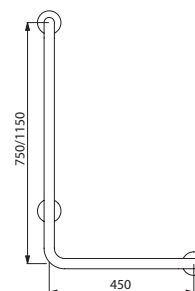

Modèle à droite  
5070D/5071D

Barre de maintien en L Ø 32 - Hauteur 750 mm		
Inox poli brillant UltraPolish - Modèle à gauche	5070GP2	225,00 €
Inox poli brillant UltraPolish - Modèle à droite	5070DP2	225,00 €
Inox poli satiné UltraSatin - Modèle à gauche	5070GS	225,00 €
Inox poli satiné UltraSatin - Modèle à droite	5070DS	225,00 €
Barre de maintien en L Ø 32 - Hauteur 1 150 mm		
Inox poli brillant UltraPolish - Modèle à gauche	5071GP2	254,00 €
Inox poli brillant UltraPolish - Modèle à droite	5071DP2	254,00 €
Inox poli satiné UltraSatin - Modèle à gauche	5071GS	254,00 €
Inox poli satiné UltraSatin - Modèle à droite	5071DS	254,00 €

## Barre de douche d'angle et d'équerre



### Produits complémentaires



Supports de douche, porte-savon coulissant et tablette porte-savon avec porte-gants (voir page 51)

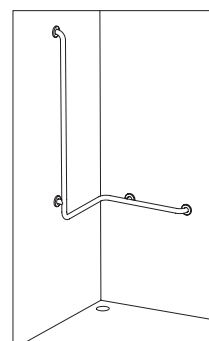

Exemple de mise en place dans une douche

- Pour douche.
- Utilisation comme barre d'appui et de maintien debout.
- Aide et sécurise l'entrée et le déplacement dans la douche.
- Fait fonction de coulidouche en ajoutant un support de douche et/ou un porte-savon.
- Tube Inox 304 bactériostatique.
- Finition Inox poli brillant UltraPolish ou poli satiné UltraSatin, surface sans porosité et homogène facilitant l'entretien et l'hygiène.
- Assemblage de la platine au tube par un cordon de soudure sécurité invisible (procédé exclusif "ArN-Securit").
- Écartement entre la barre et le mur de 40 mm : encombrement minimum interdisant le passage de l'avant-bras afin d'éviter les risques de fractures lors d'une chute.
- Fixations invisibles par platine 3 trous, Ø 72. Platines et caches en Inox 304.
- Livrée avec vis Inox pour mur béton.
- Dimensions : 1 265 × 560 × 660 mm, Ø 32.
- Testée à plus de 200 kg. Maximum utilisateur recommandé : 135 kg.
- Barre garantie 10 ans.
- Marquage CE.

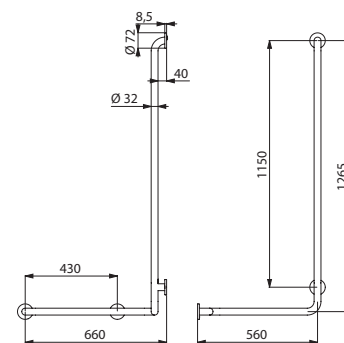

Modèle à gauche - 5100GP

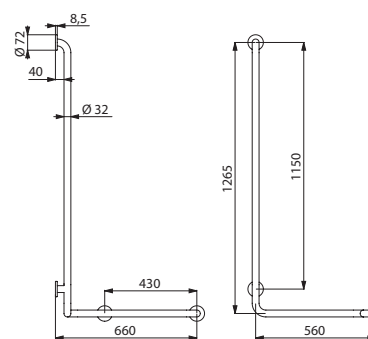

Modèle à droite - 5100D

Barre de douche d'angle et d'équerre Ø 32 - UltraPolish		
Inox poli brillant UltraPolish - Modèle à gauche	5100GP2	418,00 €
Inox poli brillant UltraPolish - Modèle à droite	5100DP2	418,00 €
Barre de douche d'angle et d'équerre Ø 32 - UltraSatin		
Inox poli satiné UltraSatin - Modèle à gauche	5100GS	418,00 €
Inox poli satiné UltraSatin - Modèle à droite	5100DS	418,00 €

## Barre de maintien en T



## Produits complémentaires



Supports de douche, porte-savon coulissant et tablette porte-savon avec porte-gants (voir page 51)

ACCESSIBILITÉ  
INOX

- Pour douche.
- Utilisation comme barre d'appui et de maintien debout.
- Aide et sécurise l'entrée et le déplacement dans la douche.
- Fait fonction de coulidouche en ajoutant un support de douche et/ou un porte-savon.
- Modèles avec remontée coulissante : **emplacement de la remontée verticale réglable à la pose.**  
Possibilité de décaler sur la droite ou la gauche la position de la remontée afin de s'adapter à l'installation (emplacement de la robinetterie, profondeur du siège de douche...).
- Tube Inox 304 bactériostatique.
- Finition Inox poli brillant UltraPolish ou poli satiné UltraSatin, surface sans porosité et homogène facilitant l'entretien et l'hygiène.
- Assemblage de la platine au tube par un cordon de soudure sécurité invisible (procédé exclusif "ArN-Securit").
- Écartement entre la barre et le mur de 40 mm : encombrement minimum interdisant le passage de l'avant-bras afin d'éviter les risques de fractures lors d'une chute.
- Fixations invisibles par platine 3 trous, Ø 72.  
Platines et caches en Inox 304.
- Livrée avec vis Inox pour mur béton.
- Dimensions : 1 160 ou 1 150 × 500 mm, Ø 32.
- Testée à plus de 200 kg. Maximum utilisateur recommandé : 135 kg.
- Barre garantie 10 ans. Marquage CE.

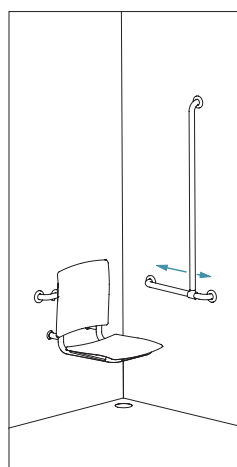

Emplacement de la remontée réglable (réf. 5441)

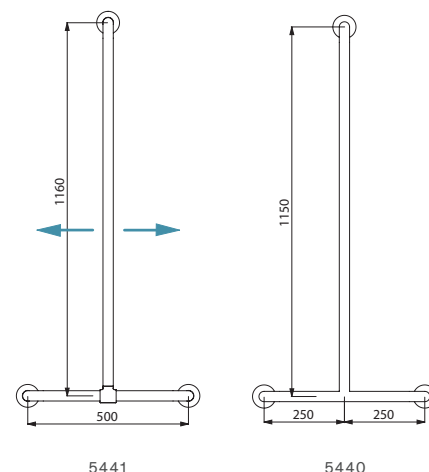
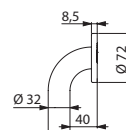

Barre de maintien en T Ø 32 avec remontée coulissante		
Inox poli brillant UltraPolish	5441P	359,00 €
Inox poli satiné UltraSatin	5441S	359,00 €
Barre de maintien en T Ø 32		
Inox poli brillant UltraPolish	5440P2	276,00 €
Inox poli satiné UltraSatin	5440S	276,00 €



Siège de douche amovible Grand Confort **510300** - Barre de douche d'angle 2 murs avec remontée verticale **5481DP2** - Support de douchette **4110P**  
Mitigeur thermostatique SECURITHERM séquentiel encastrable **H96CBOX+H9633BEL** - Pommeau de douche **813** - Flexible SILVER **836T3**



## Barre de douche d'angle 2 murs avec remontée verticale

Pour siège de douche



### Produits complémentaires



Siège de douche amovible (voir page 31), supports de douchette et porte-savon coulissant (voir page 51)

- Pour douche.
- Peut recevoir un siège de douche à accrocher (à commander séparément).
- Utilisation comme barre d'appui et de maintien debout.
- Aide et sécurise l'entrée et le déplacement dans la douche.
- Fait fonction de couidouche en ajoutant un support de douchette et/ou un porte-savon.
- Modèles avec remontée coulissante : emplacement de la remontée verticale réglable à la pose. Possibilité de décaler sur la droite ou la gauche la position de la remontée afin de s'adapter à l'installation (emplacement de la robinetterie, profondeur du siège de douche...). Montage possible avec remontée verticale à gauche ou à droite.
- Tube Inox 304 bactériostatique.
- Finition Inox poli brillant UltraPolish ou poli satiné UltraSatin, surface sans porosité et homogène facilitant l'entretien et l'hygiène.
- Assemblage de la platine au tube par un cordon de soudure sécurité invisible (procédé exclusif "ArN-Securit").
- Écartement entre la barre et le mur de 40 mm : encombrement minimum interdisant le passage de l'avant-bras afin d'éviter les risques de fractures lors d'une chute.
- Fixations invisibles par platine 3 trous, Ø 72. Platines et caches en Inox 304.
- Livrée avec vis Inox pour mur béton.
- Dimensions : 1 160 ou 1 150 × 750 × 750 mm, Ø 32.
- Testée à plus de 200 kg. Maximum utilisateur recommandé : 135 kg.
- Barre garantie 10 ans. Marquage CE.

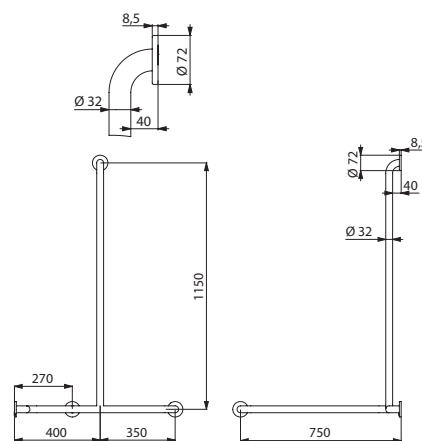

Modèle à droite - 5481D

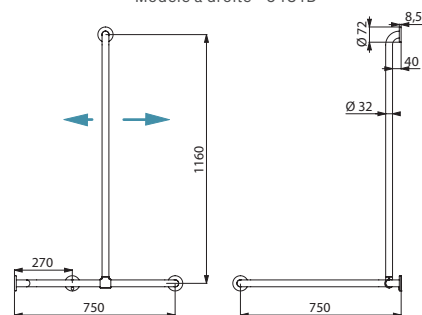

5481S

Barre de douche d'angle 2 murs Ø 32 pour siège de douche - Remontée verticale coulissante		
Inox poli brillant UltraPolish	5481P	465,00 €
Inox poli satiné UltraSatin	5481S	465,00 €
Barre de douche d'angle 2 murs Ø 32 pour siège de douche - Remontée verticale fixe		
Inox poli brillant UltraPolish - Modèle à gauche	5481GP2	411,00 €
Inox poli brillant UltraPolish - Modèle à droite	5481DP2	411,00 €
Inox poli satiné UltraSatin - Modèle à gauche	5481GS	411,00 €
Inox poli satiné UltraSatin - Modèle à droite	5481DS	411,00 €

## Barre de douche d'angle 2 murs

Pour siège de douche



- Pour WC, douche ou baignoire.
- Peut recevoir un siège de douche à accrocher (à commander séparément).
- Utilisation comme barre d'appui et de maintien debout.
- Aide et sécurise l'entrée et le déplacement dans la douche, aide à enjamber et à sortir de la baignoire.
- Dans le WC avec réservoir encastrable ou système de chasse d'eau directe, aide au transfert d'un fauteuil roulant à la cuvette.
- Tube Inox 304 bactériostatique.
- Finition Inox poli brillant UltraPolish ou poli satiné UltraSatin, surface sans porosité et homogène facilitant l'entretien et l'hygiène.
- Assemblage de la platine au tube par un cordon de soudure sécurité invisible (procédé exclusif "ArN-Securit").
- Écartement entre la barre et le mur de 40 mm : encombrement minimum interdisant le passage de l'avant-bras afin d'éviter les risques de fractures lors d'une chute.
- Fixations invisibles par platine 3 trous, Ø 72. Platines et caches en Inox 304.
- Livrée avec vis Inox pour mur béton.
- Dimensions : 750 × 750 mm, Ø 32.
- Testée à plus de 200 kg. Maximum utilisateur recommandé : 135 kg.
- Barre garantie 10 ans.
- Marquage CE.

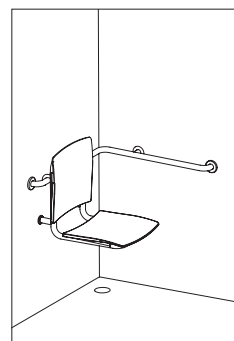

Exemple de mise en place dans une douche

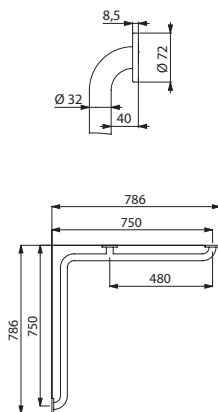

5120

## Produits complémentaires



Siège de douche amovible (voir page 31) et tablette porte-savon avec porte-gants (voir page 51)

Barre de douche d'angle 2 murs Ø 32 pour siège de douche		
Inox poli brillant UltraPolish	5120P2	266,00 €
Inox poli satiné UltraSatin	5120S	266,00 €

## Barre de maintien simple

Pour siège de douche



- Pour douche.
- Peut recevoir un siège de douche à accrocher (à commander séparément).
- Utilisation comme barre d'appui et de maintien debout.
- Aide et sécurise l'entrée et le déplacement dans la douche.
- Tube Inox 304 bactériostatique.
- Finition Inox poli brillant UltraPolish ou poli satiné UltraSatin, surface sans porosité et homogène facilitant l'entretien et l'hygiène.
- Assemblage de la platine au tube par un cordon de soudure sécurité invisible (procédé exclusif "ArN-Securit").
- Écartement entre la barre et le mur de 40 mm : encombrement minimum interdisant le passage de l'avant-bras afin d'éviter les risques de fractures lors d'une chute.
- Fixations invisibles par platine 3 trous, Ø 72. Platines et caches en Inox 304.
- Livrée avec vis Inox pour mur béton.
- Dimensions : 500 mm, Ø 32.
- Testée à plus de 200 kg. Maximum utilisateur recommandé : 135 kg.
- Barre garantie 10 ans.
- Marquage CE.

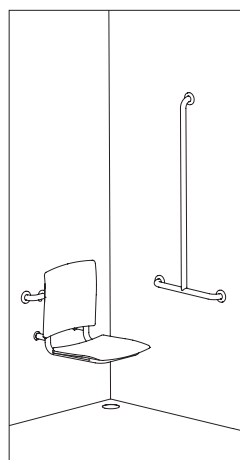

Exemple de mise en place dans une douche

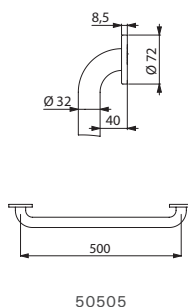

## Produit complémentaire



Siège de douche amovible (voir page 31)

### Barre de maintien Ø 32 pour siège de douche

Inox poli brillant UltraPolish	<b>50505P2</b>	<b>96,00 €</b>
Inox poli satiné UltraSatin	<b>50505S</b>	<b>96,00 €</b>

## Barre pour rideau de douche rabattable



- Permet un accès latéral en position relevée.
- En position abaissée, préserve l'intimité du patient. Permet à un aidant d'effectuer la toilette du patient en restant protégé des éclaboussures.
- Retenue en position verticale. Descente freinée.
- Tube Inox 304 bactériostatique.
- Fixations invisibles par platine Inox 304, de 4 mm d'épaisseur.
- Livré avec vis Inox pour mur béton.
- Dimensions : 900 × 230 × 105 mm, Ø 32.
- Garantie 10 ans.

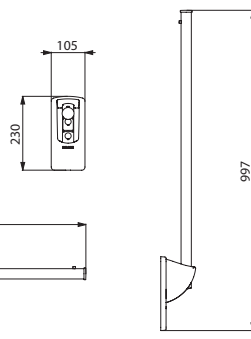

### Barre pour rideau de douche rabattable

Inox 304 poli brillant UltraPolish	510159P	308,00 €
Inox 304 poli satiné UltraSatin	510159S	308,00 €

## Produit associé

### Rideau de douche



- Matière : polyester.
- Bas du rideau lesté.
- Livré avec 6 anneaux plastique.
- Dimensions : L. 880 × H. 790 mm.
- Garantie 10 ans.

Rideau de douche avec 6 anneaux	510158	55,00 €
---------------------------------	--------	---------

## Pommeau de douche



- Douchette M1/2" en ABS chromé.
- Monojet : jet pluie.
- Système anticalcaire manuel.
- Garantie 10 ans.

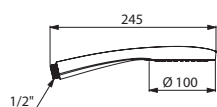

815

Pommeau de douche jet pluie	815	33,00 €
-----------------------------	-----	---------

## Collier antichute de douchette



- Pour barre Ø 25 à 35 mm et flexible de douche.
- **Dispositif antichute** : empêche le pommeau de douche d'être en contact direct avec le sol ou le siphon (sources de contaminations bactériennes).
- Garantie 10 ans.

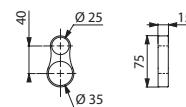

830

Collier antichute de douchette translucide	830	9,00 €
--	-----	--------

### Support de douchette Nylon

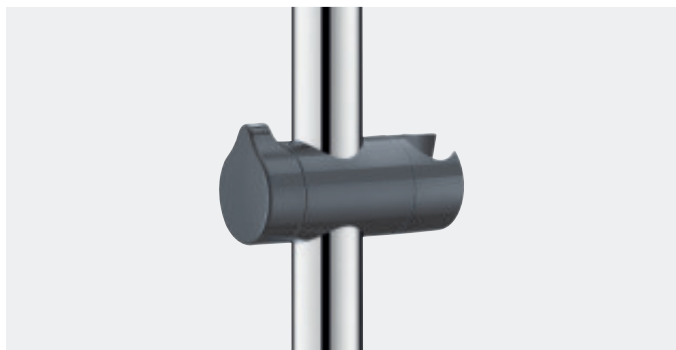

- Polyamide haute résistance (Nylon).
- Support pour douchette orientable.
- Manette ergonomique.
- Pour barre Ø 32 (voir réf. 5100, 5441, 5440 et 5481 pages 44 à 47).
- Garantie 10 ans.

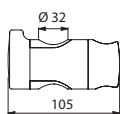

510110NG

Support de douchette Nylon HR brillant gris anthracite	510110NG	22,00 €
---	----------	---------

### Support de douchette chromé



- Se fixe séparément sur la barre et peut être ajouté après la pose.
- Support pour douchette orientable.
- Manette ergonomique.
- Pour barres Ø 25 et Ø 32.
- Garantie 10 ans.

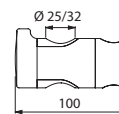

4110P

Support de douchette Métal chromé	4110P	66,00 €
--------------------------------------	-------	---------

### Porte-savon coulissant clipsable



- Coupelle adaptée pour recevoir un gel douche ou un savon.
- Pour barres Ø 25 et Ø 32.
- Garantie 10 ans.

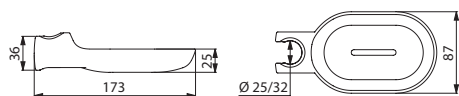

510120

Porte-savon clipsable translucide	510120	31,00 €
-----------------------------------	--------	---------

### Tablette porte-savon pour barre de douche

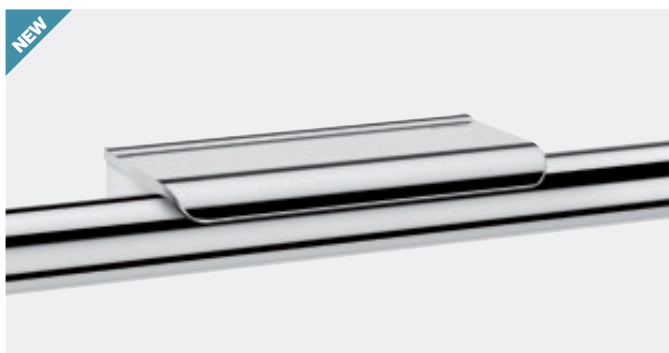

- Se pose contre le mur, sur la barre.
- Blocage antivol.
- Adaptée pour recevoir un gel douche ou un savon.
- 2 crochets porte-gant.
- Garantie 10 ans.

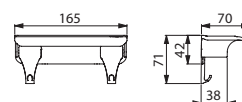

511922P

Tablette porte-savon pour barre de douche Chromée	511922P	47,00 €
--	---------	---------

**Porte-papier WC pour barre**



- Pour papier WC en rouleau.
- Installation sans dépose de la barre.
- Blocage antivol.
- Joint antirotation.
- Modèle chromé : pour barres Ø 32.
- Modèle anthracite : pour barres Ø 32 à Ø 34.
- Garantie 10 ans.

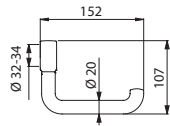

510081

Porte-papier WC pour barre		
Chromé	510081P	43,00 €
Nylon HR brillant gris anthracite	510081	36,00 €

**Dosseret WC confort**



- Dosseret souple en polyuréthane.
- Tube Inox 304 bactériostatique, Ø 25 × 1,2 mm.
- Fixations invisibles par platine 3 trous, Ø 72.
- Platinas et caches en Inox 304.
- Dimensions : 150 × 580 × 173 mm.
- Marquage CE.
- Garantie 10 ans.

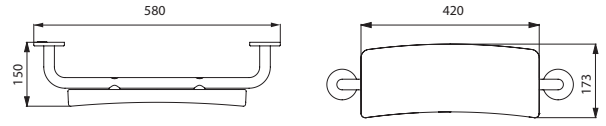

510629

Dosseret WC confort		
Structure Inox 304 poli brillant UltraPolish	510629	222,00 €
Structure Inox 304 poli satiné UltraSatin	510629S	222,00 €

**Commande de chasse pour barre de maintien**



- Commande radio de chasse WC.
- Rinçage sans fil par radio (fréquence de transmission 868,4 MHz).
- Permet le rinçage en position assise.
- Compatible avec les systèmes de radio de chasse Geberit, Grohe, Sanit, Tece, Viega, etc.
- Pour barre de maintien Ø 25 à Ø 34.
- Pour barre de maintien rabattable Ø 42.
- Garantie 10 ans.

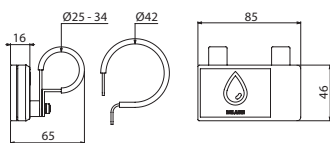

510140

Commande de chasse WC	510140	486,00 €
-----------------------	--------	----------

**Cache fixation de barre de maintien**



- Inox 304 bactériostatique.
- Pour cloison légère ou porte : permet de dissimuler des fixations traversantes.
- Ø 72 mm.
- Garantie 10 ans.

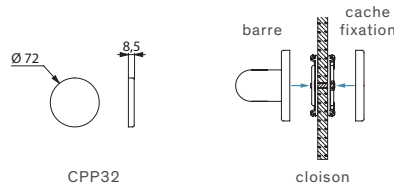

Cache fixation de barre de maintien		
Inox 304 poli brillant UltraPolish	CPP32P	19,00 €
Inox 304 poli satiné UltraSatin	CPP32S	19,00 €

**Rehausseur WC avec abattant**



- Plastique blanc avec serrage latéral.
- Réglable en largeur de 320 à 380 mm.
- Supporte un poids de 225 kg.
- Marquage CE.
- Garantie 10 ans.

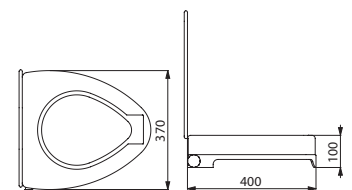

435

Rehausseur WC avec abattant	435	140,00 €
-----------------------------	-----	----------

### Patère virgule

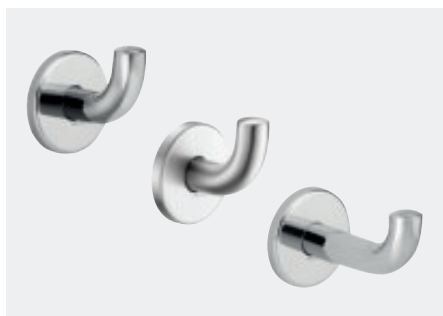

- **Inox 304 bactériostatique.**
- Tube Ø 20, épaisseur 1 mm.
- Modèle court : P. 65 mm.  
Modèle long : P. 100 mm.
- **Fixations invisibles.**
- Garantie 10 ans.

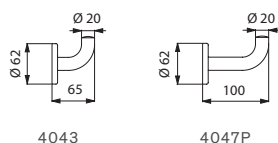

Patère virgule - Modèle court		
Inox 304 poli brillant	<b>4043P</b>	<b>23,00 €</b>
Inox 304 poli satiné	<b>4043S</b>	<b>23,00 €</b>
Patère virgule - Modèle long		
Inox 304 poli brillant	<b>4047P</b>	<b>23,00 €</b>

### Patère double



- **Inox 304 bactériostatique.**
- Tube Ø 20, épaisseur 1 mm.
- **Fixations invisibles.**
- Garantie 10 ans.

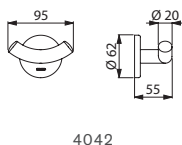

Patère double		
Inox 304 poli brillant	<b>4042P</b>	<b>38,00 €</b>
Inox 304 poli satiné	<b>4042S</b>	<b>38,00 €</b>

### Porte-papier WC en "U" à rouleau



- **Inox 304 bactériostatique.**
- Tube Ø 20, épaisseur 1 mm.
- **Fixations invisibles.**
- Garantie 10 ans.

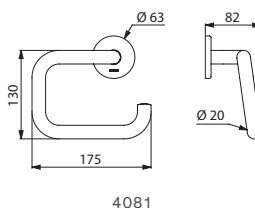

Porte-papier WC en "U" à rouleau		
Inox 304 poli brillant	<b>4081P</b>	<b>45,00 €</b>
Inox 304 poli satiné	<b>4081S</b>	<b>45,00 €</b>

### Porte-papier WC à rouleau de réserve

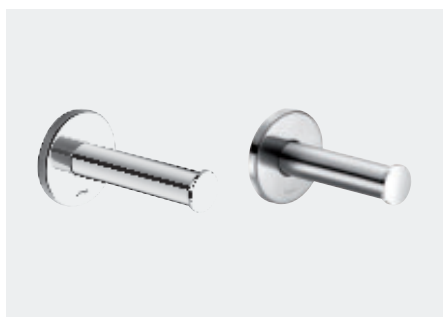

- **Inox 304 bactériostatique.**
- Tube Ø 25, épaisseur 1,2 mm.
- **Fixations invisibles.**
- Garantie 10 ans.

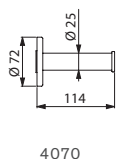

Porte-papier WC à rouleau de réserve		
Inox 304 poli brillant	<b>4070P</b>	<b>59,00 €</b>
Inox 304 poli satiné	<b>4070S</b>	<b>59,00 €</b>

### Porte-papier WC à rouleau ou de réserve



- **Inox 304 bactériostatique.**
- Fixation possible en version horizontale pour une **utilisation standard** ou en version verticale pour une **utilisation en rouleau de réserve.**
- Tube Ø 20, épaisseur 1 mm.
- **Fixations invisibles.**
- Garantie 10 ans.

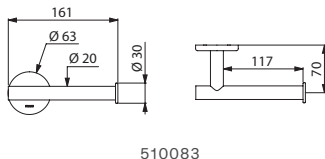

Porte-papier WC à rouleau ou de réserve		
Inox 304 poli brillant	<b>510083P</b>	<b>36,00 €</b>
Inox 304 poli satiné	<b>510083S</b>	<b>36,00 €</b>

### Porte-papier WC double rouleaux



- **Inox 304 bactériostatique.**
- Pour 2 rouleaux.
- Tube Ø 20, épaisseur 1 mm.
- **Fixations invisibles.**
- Garantie 10 ans.

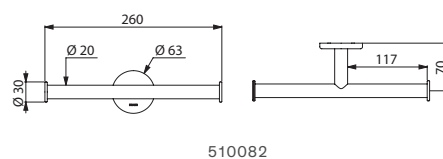

Porte-papier WC double rouleaux		
Inox 304 poli brillant	<b>510082P</b>	<b>46,00 €</b>
Inox 304 poli satiné	<b>510082S</b>	<b>46,00 €</b>

Porte-balai WC sans couvercle

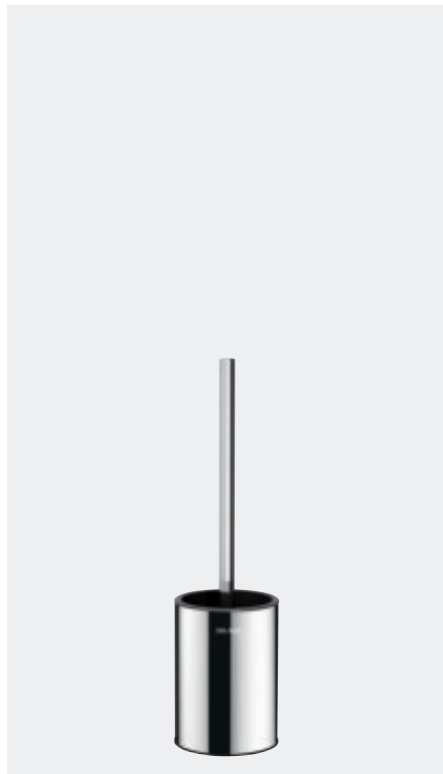

- **Modèle fort.**
- **Inox 304 bactériostatique.**
- Modèle à poser ou mural.
- Nettoyage facile : cuvette plastique amovible par le haut.
- **Cuvette plastique avec réservoir :** évite à la brosse du balai de stagner dans l'eau résiduelle et limite le risque d'éclaboussures lors des prochaines utilisations.
- **Blocage antivol** (modèle mural).
- Épaisseur Inox : corps 1 mm.
- Dimensions : Ø 90 × 330 mm.
- Garantie 10 ans.

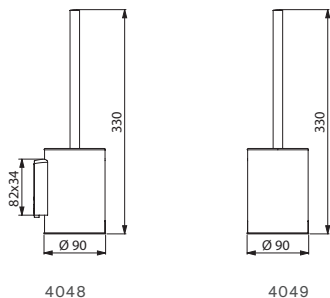

Porte-balai mural sans couvercle - Blocage antivol		
Inox 304 poli brillant	4048P	86,00 €
Inox 304 poli satiné	4048S	86,00 €
Porte-balai à poser au sol sans couvercle		
Inox 304 poli brillant	4049P	76,00 €
Inox 304 poli satiné	4049S	76,00 €

Porte-balai WC avec couvercle



- **Modèle fort.**
- **Inox 304 bactériostatique.**
- Modèle à poser ou mural.
- Modèle avec **manche long ergonomique** : facilite l'utilisation par des personnes en fauteuil ou ayant des difficultés à se pencher.
- Nettoyage facile : cuvette plastique amovible par le haut.
- **Cuvette plastique avec réservoir :** évite à la brosse du balai de stagner dans l'eau résiduelle et limite le risque d'éclaboussures lors des prochaines utilisations.
- Remise en place automatique du balai dans le réceptacle par **système d'autocentrage**.
- **Blocage antivol** (modèle mural).
- Épaisseur Inox : corps 1 mm.
- Dimensions : Ø 90 × 410 ou 580 mm.
- Garantie 10 ans.

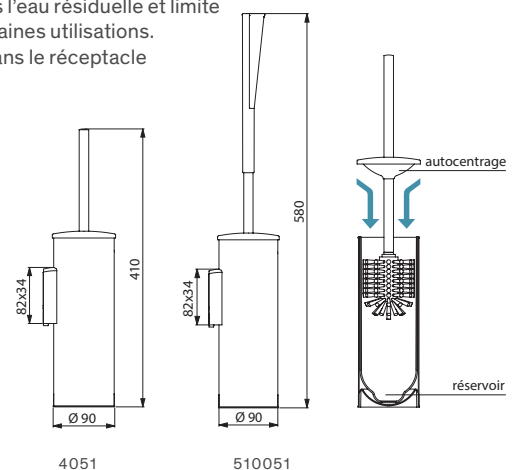

Porte-balai mural avec couvercle - Blocage antivol		
Inox 304 poli brillant	4051P	128,00 €
Inox 304 poli satiné	4051S	128,00 €
Porte-balai mural avec couvercle et manche long - Blocage antivol		
Inox 304 poli brillant	510051P	158,00 €
Inox 304 poli satiné	510051S	158,00 €
Porte-balai à poser au sol avec couvercle		
Inox 304 poli brillant	4050P	118,00 €
Inox 304 poli satiné	4050S	118,00 €
Porte-balai à poser au sol avec couvercle et manche long		
Inox 304 poli brillant	510050P	145,00 €
Inox 304 poli satiné	510050S	145,00 €



### Miroir incassable Inox 1 mètre



- **Pour installation mixte** : hauteur permettant une utilisation en position assise ou debout.
- Inox 304 bactériostatique poli "miroir".
- **Renfort invisible par plaque massive PVC 10 mm.**
- 5 points de fixation. Fixations invisibles.
- **Incassable.**
- A poser sur une surface bien plane.
- Dimensions : 10 × 595 × 980 mm.
- Garantie 10 ans.

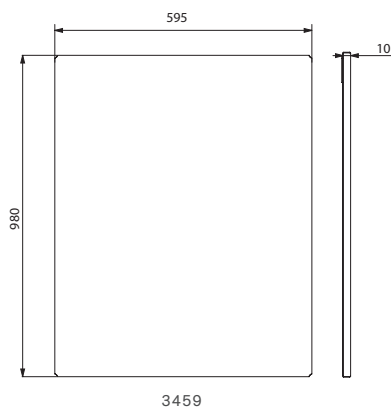

Miroir incassable Inox	3459	496,00 €
------------------------	------	----------

Autres modèles de miroirs et pattes glace voir pages 141-143.

### Miroir inclinable

Levier long ergonomique



- **Pour installation mixte** : utilisation possible en position assise ou debout.
- **Levier long ergonomique permettant d'incliner le miroir par une personne en position assise ou en fauteuil.**
- **Installation facile et rapide** par simple clipsage.
- **Blocage antivol.**
- Levier en Nylon HR brillant blanc.
- Miroir en verre sécurité feuilleté de 6 mm.
- Inclinaison possible jusqu'à 20°.
- Dimensions du miroir : 500 × 600 mm.
- Garantie 10 ans.

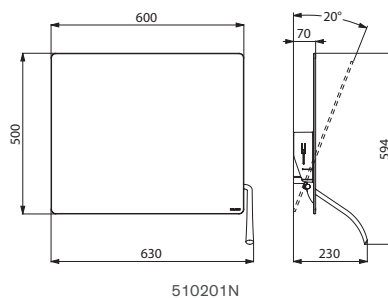

Miroir inclinable avec levier long ergonomique	510201N	338,00 €
--	---------	----------

Autres modèles de miroirs et pattes à glace voir pages 141-143.

### Miroir inclinable

Poignée



- **Pour installation mixte** : utilisation possible en position assise ou debout.
- **Poignée permettant d'incliner le miroir pour des personnes en position assise ou en fauteuil.**
- **Installation facile et rapide** par simple clipsage.
- **Blocage antivol.**
- Miroir en verre sécurité feuilleté de 6 mm.
- Inclinaison possible jusqu'à 20°.
- Dimensions du miroir : 500 × 600 mm.
- Garantie 10 ans.

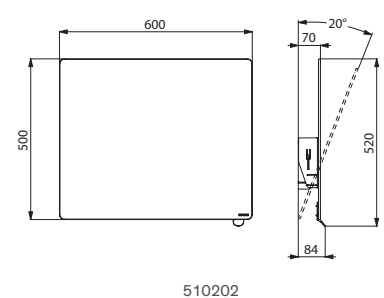

Miroir inclinable avec poignée		
Poignée chromé brillant	510202P	293,00 €
Poignée chromé satiné	510202S	293,00 €

Autres modèles de miroirs et pattes à glace voir pages 141-143.

### WC 700 PMR

Suspendu ou à poser au sol

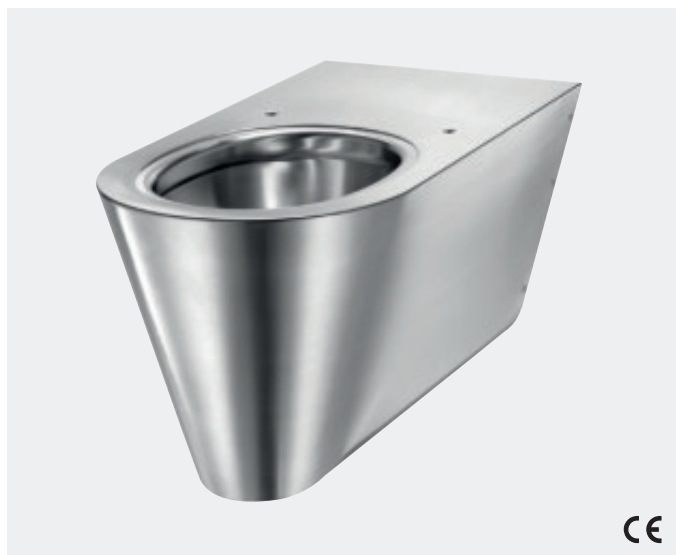

- **Cuvette rallongée** longueur 700 mm pour un meilleur confort des personnes à mobilité réduite.
- Compatible avec tous les bâti-supports standards du marché.
- Design pur et élégant.
- **Inox 304 bactériostatique.**
- Épaisseur Inox : 1,5 mm.
- Cuvette emboutie, sans soudures, pour un entretien facile et une meilleure hygiène.
- Intérieur de la cuvette poli et bords arrondis pour un nettoyage aisé.
- Rebord à effet d'eau intégré.
- Arrivée d'eau horizontale Ø 55 mm.
- Évacuation d'eau horizontale Ø 100 mm.
- Économie d'eau : fonctionne avec 4 litres d'eau et plus.
- Dessous fermé.
- Perçages pour la fixation de l'abattant.  
Livré avec cache-trous en Inox pour utilisation sans abattant.
- Installation rapide et facile : montage par l'avant grâce à une platine de fixation en Inox.
- Livré avec platine de montage et 6 vis antivolt TORX.
- Poids : 14,5 kg pour le modèle 700 S ; 15 kg pour le modèle 700 P.
- Garantie 10 ans.
- Marquage CE. Conforme à la norme EN 997 pour une chasse d'eau 4 litres.

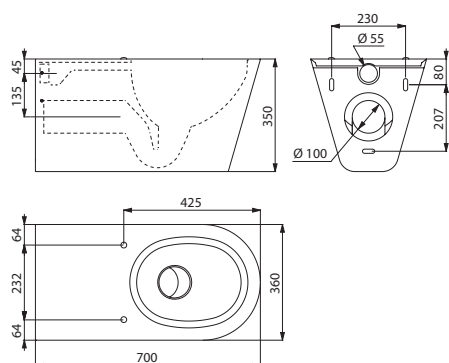

110710

WC PMR - Longueur 700 mm - Inox 304 poli satiné		
WC suspendu (700 S)	<b>110710</b>	<b>1469,00 €</b>
WC à poser au sol (700 P)	<b>110700</b>	<b>1532,00 €</b>

### WC MONOBLOCO 700 PMR



- WC à poser au sol avec réservoir double touche 3/6 litres.
- **Cuvette rallongée** longueur 700 mm pour un meilleur confort des personnes à mobilité réduite.
- **Inox 304 bactériostatique.**
- Épaisseur Inox : 1,5 mm.
- Cuvette emboutie, sans soudures, pour un entretien facile et une meilleure hygiène.
- Intérieur de la cuvette poli et bords arrondis pour un nettoyage aisé.
- Rebord à effet d'eau intégré. Arrivée d'eau par le dessous encastrée ou latérale apparente (droite/gauche).
- Évacuation d'eau encastrée horizontale ou verticale.  
Livré avec pipe PVC.
- Perçages pour la fixation de l'abattant.  
Livré avec cache-trous en Inox pour utilisation sans abattant.
- Installation rapide : 2 trappes de visite avec vis antivolt TORX.
- Poids : 22 kg.
- Garantie 10 ans.
- Marquage CE. Conforme à la norme EN 997 pour une chasse d'eau 4 litres.

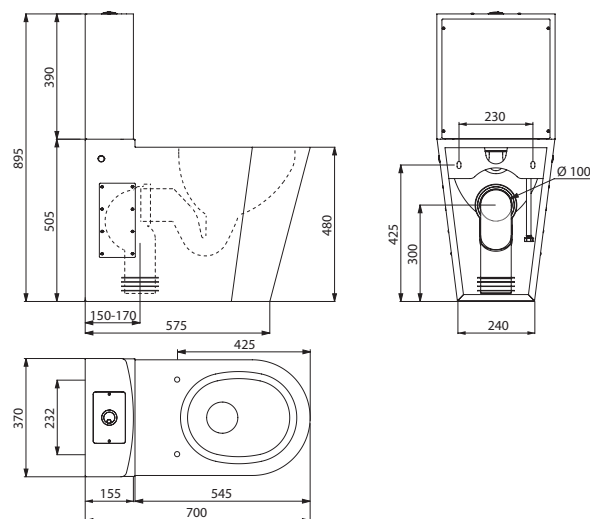

110790

WC MONOBLOCO 700 PMR - Inox 304 poli satiné		
	<b>110790</b>	<b>1832,00 €</b>

**Lave-mains PMR XS**

Suspendu



CE

- Lave-mains à accrocher au mur **adapté aux personnes à mobilité réduite.**
- Diamètre intérieur du lave-mains : 310 mm.
- **Inox 304 bactériostatique.**
- Épaisseur Inox : 1,2 mm.
- Finition anticoupures.
- Livré avec bonde 1"1/4.
- Sans trop-plein.
- Livré avec fixations.
- Poids : 3,9 kg.
- Garantie 10 ans.
- Marquage CE. Conforme à la norme EN 14688.

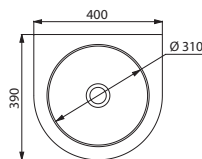
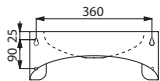
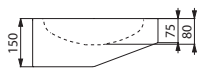

120400

Lave-mains PMR XS - Inox 304 poli satiné		
Sans trou de robinetterie	<b>120400</b>	<b>364,00 €</b>
Avec trou de robinetterie Ø 35 à droite	<b>123400</b>	<b>364,00 €</b>

**Lavabo FRAJU PMR**

Suspendu



CE

- Lavabo à accrocher au mur, 620 × 505 mm.
- Inox 304 bactériostatique.
- Épaisseur Inox : 1,2 mm pour la cuve et 1,5 mm pour le contour.
- Finition anticoupures.
- Livré avec bonde 1"1/4.
- Sans trop-plein.
- Livré avec fixations.
- Poids : 5 kg.
- Garantie 10 ans.
- Marquage CE. Conforme à la norme EN 14688.

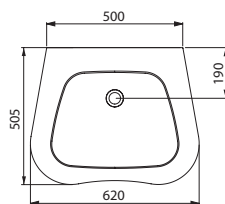
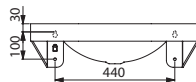
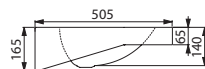

120440

Lavabo FRAJU PMR - Inox 304 poli satiné		
Sans trou de robinetterie	<b>120440</b>	<b>553,00 €</b>
Avec trou de robinetterie Ø 35 au centre	<b>121440</b>	<b>553,00 €</b>

**Receveur de douche PMR**

CE

- Receveur de douche à encastrer.
- **Adapté aux personnes à mobilité réduite :** receveur extraplat.
- **Inox 304 bactériostatique.**
- Épaisseur Inox : 1,5 mm.
- Profondeur : 30 mm.
- Pente d'écoulement.
- Livré avec une bonde 1"1/2.
- Surface antidérapante.
- Poids modèle 800 × 800 : 8,5 kg.
- Poids modèle 900 × 900 : 9,5 kg.
- Garantie 10 ans.
- Marquage CE. Conforme à la norme EN 14527.

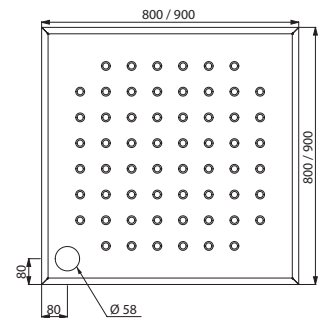

150500/150600

Receveur de douche PMR à encastrer		
Inox 304 poli satiné 800 × 800 mm	<b>150500</b>	<b>585,00 €</b>
Inox 304 poli satiné 900 × 900 mm	<b>150600</b>	<b>664,00 €</b>



# Accessibilité et Autonomie Série NylonClean

SIÈGES  
DE DOUCHE  
**63**

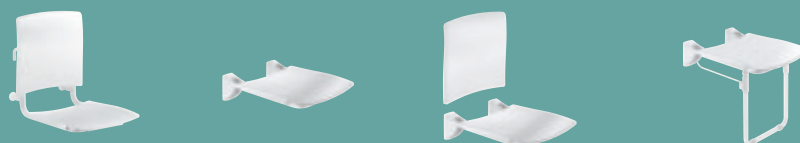

BARRES  
DE MAINTIEN  
**67**



BARRES  
DE MAINTIEN  
RABATTABLES  
**71**

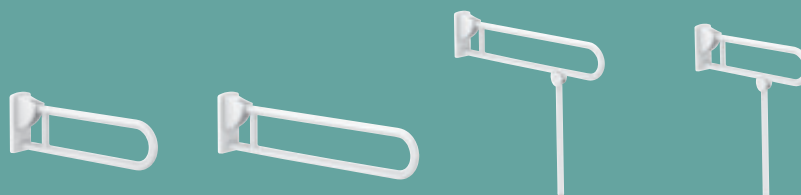

BARRES  
POUR DOUCHE  
**72**

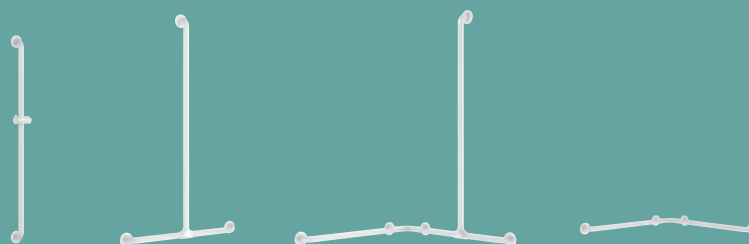

ACCESSOIRES  
**80**





## HYGIÈNE MAXIMALE ET ERGONOMIE

### Traitement antibactérien NylonClean

Les barres de maintien et sièges de douche **NylonClean** DELABIE bénéficient d'un traitement antibactérien. Cette **protection contre le développement bactérien et l'apparition de moisissures**, associée à un processus de nettoyage régulier, apporte une hygiène et une défense optimales contre les contaminations manportées.

Le principe actif est intégré dans la matière lors de la fabrication. La propriété antibactérienne ne peut donc être dégradée ou supprimée dans le temps, par des rayonnements UV ou encore des nettoyages successifs avec des produits chimiques.

Les barres et sièges **NylonClean** DELABIE sont parfaitement adaptés aux établissements de santé, maisons de retraite, environnements dédiés à des patients souvent immunodéprimés qui sont plus fragiles et particulièrement sujets aux contagions. L'efficacité antibactérienne a été prouvée par un laboratoire indépendant.

### Nylon HR brillant

Le Nylon utilisé par DELABIE dans la fabrication des barres est de très haute qualité. Sa surface est parfaitement homogène et sans porosité afin d'assurer une bonne hygiène et faciliter le nettoyage. Contrairement à d'autres matières synthétiques, il a une forte résistance à l'abrasion, la cassure et la chaleur.

Le Nylon a toutes les caractéristiques techniques pour une utilisation optimale dans les environnements devant répondre à des contraintes importantes en matière d'hygiène (hôpitaux, maisons de retraite, écoles...).

### Résistance aux produits chimiques

Les produits **NylonClean** DELABIE résistent aux principaux produits d'entretien et de nettoyage utilisés dans les milieux hospitaliers et collectivités.

### Parties droites sans plans de joint

Une attention particulière a été apportée à la conception des barres **NylonClean** DELABIE pour limiter les assemblages et les raccords. Cela permet d'éviter la multiplication des dépôts d'impuretés et de niches bactériennes ou l'apparition d'un filet noir, en particulier sur les parties droites réalisées d'une seule pièce par extrusion, et qui sont les plus en contact avec les mains.

### Contact doux et tiède

### Préhension optimale

Le diamètre de 32 mm utilisé pour les barres permet de répondre à une préhension optimale quelle que soit la destination du produit. Dans le cas de collectivités ou d'établissements hospitaliers, un diamètre de 32 mm est à privilégier.

## SÉCURITÉ MAXIMALE

### Test à plus de 200 kg

En collectivité, le poids de l'utilisateur est inconnu. Les produits posés doivent donc pouvoir résister en toute circonstance.

### Garantie 10 ans

Les barres et sièges DELABIE sont adaptés à une utilisation intensive dans tous les types de collectivités ou établissements de soins.

Le Nylon est teinté dans la masse. Un traitement anti-UV empêche le vieillissement prématuré des produits exposés à la lumière (jaunissement...). Les produits **NylonClean** DELABIE resteront en parfait état tout au long de leur durée de vie.

### Marquage CE

Les barres et sièges DELABIE sont marqués CE conformément à la Directive 93/42/CEE relative aux dispositifs médicaux et répondent aux exigences de la norme européenne EN 12182 « Produits d'assistance pour personnes en situation de handicap ». C'est une garantie supplémentaire apportée aux utilisateurs de ces produits.

### Renfort métallique

Un tube interne continu en acier traité anticorrosion d'épaisseur 2 mm vient renforcer l'enveloppe Nylon de 3,5 mm. Il se conjugue avec d'autres parties réalisées en matières techniques ultrarésistantes.

### Espace de sécurité de 38 mm

Les personnes à mobilité réduite ou âgées perdent facilement l'équilibre. Un espace de seulement 38 mm entre la barre et le mur interdit le passage de l'avant-bras, et limite ainsi, lors d'une chute, le risque de fracture d'un bras resté prisonnier derrière une barre.

### Encombrement minimum

L'encombrement des barres, posées au plus proche du mur, est aussi plus réduit. La circulation et le déplacement sont donc plus faciles dans les installations sanitaires (douche, WC...) donnant une meilleure liberté de mouvement. Les barres sont également plus discrètes.

### Fixations invisibles

Toutes les fixations (platine avec 6 points de fixation possibles) sont masquées par un cache Nylon.

## ET AUSSI...

### 100 % interchangeable

Les platines des barres sont indexées et les dimensions contrôlées lors de la fabrication. En cas de remplacement d'une barre identique, il n'est pas nécessaire de repercer de nouveaux trous dans le mur.

### 100 % recyclables

Les barres sont en matériaux 100 % recyclables afin de contribuer au développement durable et à la protection de l'environnement.

### Gamme complète

La diversité de l'offre DELABIE permet de répondre à l'ensemble des besoins et obligations dans le domaine de l'accessibilité et l'autonomie. Cette offre est parfaitement complémentaire des autres gammes DELABIE.

**TEST À PLUS DE 200 KG  
GARANTIE 10 ANS  
MARQUAGE CE**

**ESPACE DE SÉCURITÉ  
DE 38 MM**  
Antifracture  
Encombrement minimum

**ENVELOPPE NYLON  
DE 3,5 MM**

**RENFORT MÉTALLIQUE  
DE 2 MM**  
Forte résistance

**FIXATIONS INVISIBLES  
PAR CACHE NYLON 1 MM**

**INDEXATION  
DES PLATINES**  
100 % interchangeables

**TRAITEMENT  
ANTIBACTÉRIEN**

**Nylon  
Clean**

**NYLON HR  
BRILLANT**  
Nettoyage facilité

**RÉSISTANCE  
AUX PRODUITS  
CHIMIQUES**

**PAS DE PLANS  
DE JOINT**  
Pas de niches  
bactériennes

**TUBE Ø 32**  
Préhension optimale

**CONTACT DOUX  
ET TIÈDE**

**100 % RECYCLABLE**

ACCESSIBILITÉ  
NYLON CLEAN



Siège de douche amovible Grand Confort **510300N** - Barre de douche d'angle 2 murs avec remontée verticale coulissante NylonClean **5481N**  
Mitigeur thermostatique **H9741** - Support de douchette **510110** - Porte-savon clipsable **510120N** - Pommeau de douche **813**



## Siège de douche amovible Grand confort

À accrocher

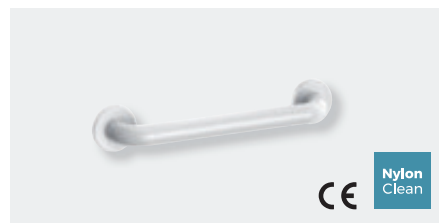

## Produits complémentaires

Barres pour siège de douche  
(voir pages 77 à 79)

- **Siège et dossier Grand Confort HR.**
- **Modèle large.**
- À accrocher sur barres Ø 32 (voir réf. 5481N, 5490N, 5121N et 50504N pages 77 à 79).
- **Traitement antibactérien** de l'assise et du dossier : protection optimale contre le développement bactérien.
- **Amovible** : limite le nombre de sièges dans un établissement en permettant leur installation uniquement si nécessaire.  
Exemple : hôtel ou hôpital recevant temporairement une personne à mobilité réduite.
- Adapté à un usage intensif en collectivité ou milieu hospitalier.
- Assise pleine déclinable réalisée en polymère haute résistance.
- Surface uniforme, non poreuse facilitant l'entretien et l'hygiène.
- Bonne résistance aux produits chimiques (Bétadine®...) et de nettoyage.
- Traitement anti-UV.
- Agréable et chaud au toucher.
- Structure en tube Inox 304 bactériostatique Ø 32.
- **Vérins réglables garantissant une bonne horizontalité de l'assise.**
- **Rosaces d'appui larges assurant la protection du mur.**
- Dimensions : 590 × 420 × 510 mm.
- Testé à plus de 200 kg. Maximum utilisateur recommandé : 135 kg.
- Garantie 10 ans.
- Marquage CE.

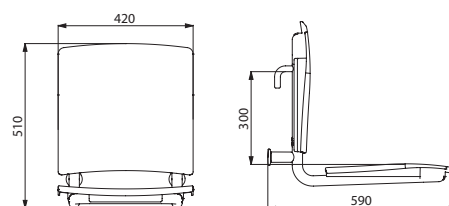

Siège de douche Grand Confort amovible à accrocher Structure Inox époxy blanc	510300N	717,00 €
--	---------	----------

510300N

**Siège de douche mural rabattable**



**Dosseret Grand Confort HR**

- Pour sièges de douche réf. 510420N et 510430N.
- Dosseret plein déclinable réalisé en polymère haute résistance.
- Dimensions : 56 × 420 × 410 mm.



- **Siège et dosseret Grand Confort HR.**
- **Modèle large.**
- **Traitement antibactérien** de l'assise et du dosseret : protection optimale contre le développement bactérien.
- **Retenue en position verticale.**
- **Descente freinée.**
- Adapté à un usage intensif en collectivité ou milieu hospitalier.
- Assise pleine déclinable réalisée en polymère haute résistance.
- Surface uniforme, non poreuse facilitant l'entretien et l'hygiène.
- Bonne résistance aux produits chimiques (Bétadine®...) et de nettoyage.
- Traitement anti-UV.
- Agréable et chaud au toucher.
- Structure en tube Inox 304 bactériostatique Ø 32.
- Fixations invisibles par platine Inox 304, de 4 mm d'épaisseur.
- Livré avec vis Inox pour mur béton.
- Dimensions : 506 × 420 × 620 mm.
- Encombrement replié : 120 × 620 mm.
- Testé à plus de 200 kg. Maximum utilisateur recommandé : 135 kg.
- Garantie 10 ans.
- Marquage CE.

**Siège Grand Confort HR**

- Dimensions : 506 × 420 × 138 mm.
- Encombrement replié : 95 × 540 mm.

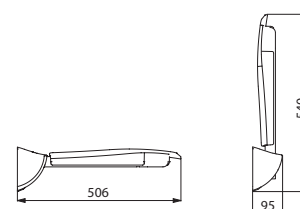

510420N

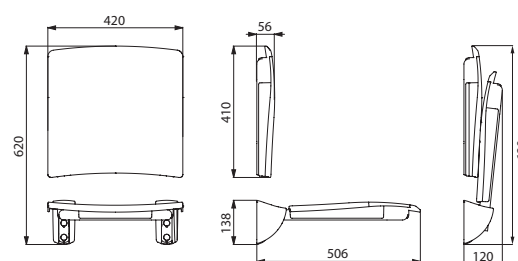

510434N

Siège mural Grand Confort rabattable - Structure Inox époxy blanc		
Siège seul	<b>510420N</b>	<b>480,00 €</b>
Dosseret seul	<b>510429N</b>	<b>268,00 €</b>
Siège avec dosseret	<b>510434N</b>	<b>745,00 €</b>

## Siège de douche mural rabattable avec pied



- **Siège et dossier Grand Confort HR.**
- **Modèle large.**
- **Traitement antibactérien** de l'assise et du dossier : protection optimale contre le développement bactérien.
- **Retenue en position verticale.**
- **Descente freinée.**
- Adapté à un usage intensif en collectivité ou milieu hospitalier.
- Assise pleine déclinable réalisée en polymère haute résistance.
- Surface uniforme, non poreuse facilitant l'entretien et l'hygiène.
- Bonne résistance aux produits chimiques (Bétadine®...) et de nettoyage.
- Traitement anti-UV.
- Agréable et chaud au toucher.
- Structure en tube Inox 304 bactériostatique Ø 32.
- **Renfort par un pied** articulé rentrant en tube Inox 304 Ø 25.
- Fixations invisibles par platine Inox 304, de 4 mm d'épaisseur.
- Livré avec vis Inox pour mur béton.
- Dimensions : 506 × 420 × 1 000 mm.
- Encombrement replié : 165 × 620 mm.
- **Testé à plus de 250 kg. Maximum utilisateur recommandé : 170 kg.**
- Garantie 10 ans.
- Marquage CE.

**Dossier Grand Confort HR**

- Pour sièges de douche réf. 510420N et 510430N.
- Dossier plein déclinable réalisé en polymère haute résistance.
- Dimensions : 56 × 420 × 410 mm.

**Siège Grand Confort HR avec pied**

- Dimensions : 506 × 420 × 480 mm.
- Encombrement replié : 130 × 540 mm.

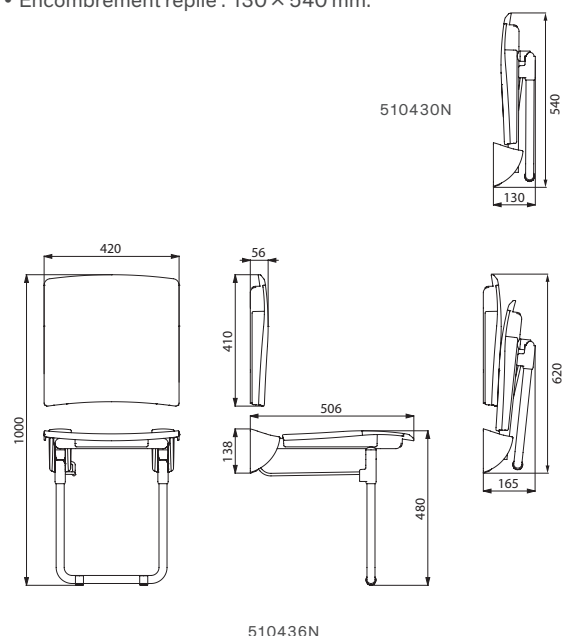

Siège mural Grand Confort rabattable avec pied - Structure Inox époxy blanc		
Siège avec pied seul	<b>510430N</b>	<b>645,00 €</b>
Dossier seul	<b>510429N</b>	<b>268,00 €</b>
Siège avec pied et dossier	<b>510436N</b>	<b>910,00 €</b>



Barre de maintien coudée 135° NylonClean **5081N** - Barre rabattable NylonClean **5164N** - Porte-papier WC en "U" **4081N** - Porte-balai avec manche ergonomique **4051N**  
Bâti-support WC TEMPOFIX 3 avec système de chasse d'eau directe temporisé TEMPOFLUX 3 **564065BE+763000**

Barre de maintien coudée à 135°



- Pour WC, douche ou baignoire.
- Utilisation comme barre d'appui (partie horizontale) ou de relèvement (partie à 135°).
- Traitement antibactérien NylonClean : protection optimale contre le développement bactérien.
- Utilisation indifféremment à gauche comme à droite.
- Adaptée à un usage intensif en collectivité ou milieu hospitalier.
- Polyamide haute résistance (Nylon) : avec renfort en acier traité anticorrosion de 2 mm d'épaisseur.
- Surface uniforme, non poreuse facilitant l'entretien et l'hygiène.
- Bonne résistance aux produits chimiques et de nettoyage.
- Traitement anti-UV.
- Agréable et chaud au toucher.
- Écartement entre la barre et le mur de 38 mm : encombrement minimum interdisant le passage de l'avant-bras afin d'éviter les risques de fractures lors d'une chute.
- 3 points de fixation permettant le blocage du poignet et une pose facilitée.
- Fixations invisibles par platine 6 trous, Ø 73.
- Livrée avec vis Inox pour mur béton.
- Dimensions : 400 × 400 mm ou 220 × 220 mm, Ø 32.
- Testée à plus de 200 kg. Maximum utilisateur recommandé : 135 kg.
- Barre garantie 10 ans.
- Marquage CE.

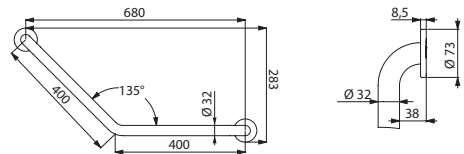

5081N

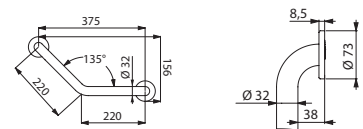

5083N

Barre de maintien coudée à 135° Ø 32		
Nylon HR brillant blanc - 400 × 400 mm	<b>5081N</b>	<b>163,00 €</b>
Nylon HR brillant blanc - 220 × 220 mm	<b>5083N</b>	<b>144,00 €</b>

**Barre de maintien droite**



- Pour WC, douche ou baignoire.
- Utilisation comme barre d'appui, de maintien et de relèvement.
- Traitement antibactérien NylonClean : protection optimale contre le développement bactérien.
- Adaptée à un usage intensif en collectivité ou milieu hospitalier.
- Polyamide haute résistance (Nylon) : avec renfort en acier traité anticorrosion de 2 mm d'épaisseur.
- Surface uniforme, non poreuse facilitant l'entretien et l'hygiène.
- Bonne résistance aux produits chimiques et de nettoyage.
- Traitement anti-UV.
- Agréable et chaud au toucher.
- Écartement entre la barre et le mur de 38 mm : encombrement minimum interdisant le passage de l'avant-bras afin d'éviter les risques de fractures lors d'une chute.
- Fixations invisibles par platine 6 trous, Ø 73.
- Livrée avec vis Inox pour mur béton.
- Dimensions : 300 à 900 mm d'entraxe, Ø 32.
- Testée à plus de 200 kg. Maximum utilisateur recommandé : 135 kg.
- Barre garantie 10 ans.
- Marquage CE.

Barre de maintien droite Ø 32		
Nylon HR brillant blanc - 300 mm	<b>5050N</b>	<b>86,00 €</b>
Nylon HR brillant blanc - 400 mm	<b>50504N</b>	<b>91,00 €</b>
Nylon HR brillant blanc - 500 mm	<b>50505N</b>	<b>101,00 €</b>
Nylon HR brillant blanc - 600 mm	<b>50506N</b>	<b>109,00 €</b>
Nylon HR brillant blanc - 900 mm	<b>50509N</b>	<b>137,00 €</b>

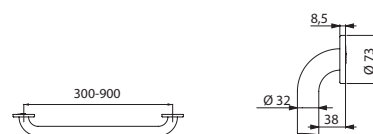

5050N/50504N/50505N/50506N/50509N

## Barre de maintien fixe

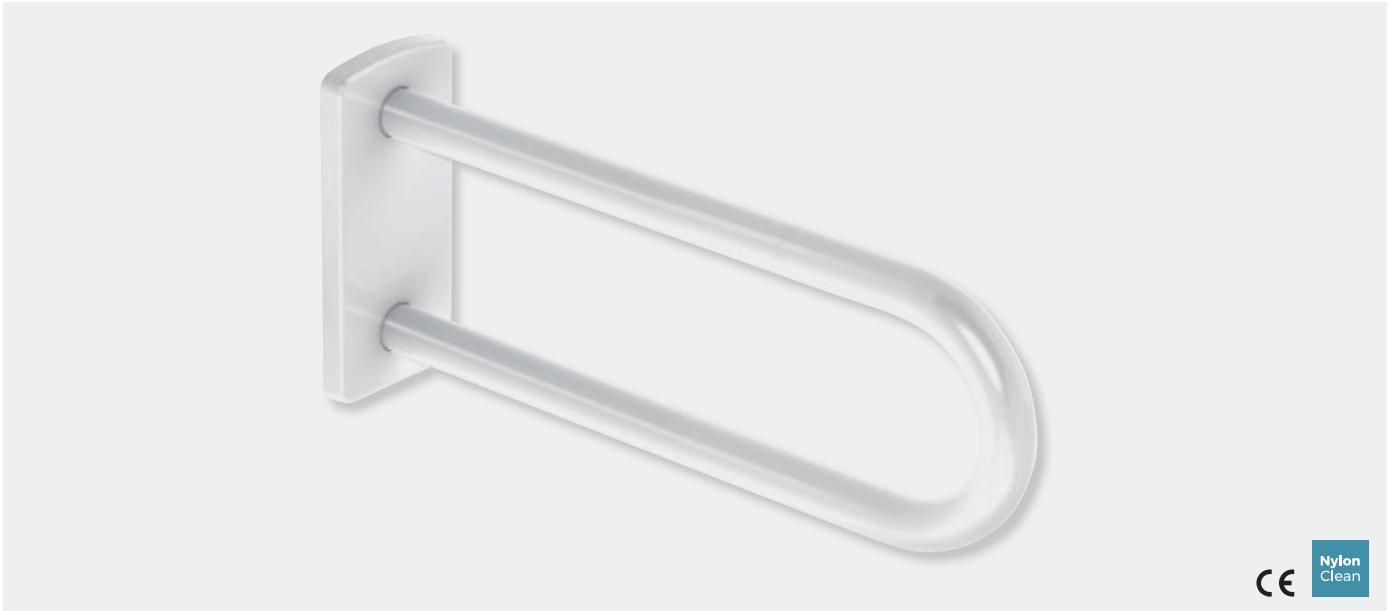

- Pour WC, douche ou lavabo.
- Utilisation comme barre d'appui et de relèvement non rabattable.
- Se pose généralement en parallèle d'une barre rabattable dans un WC ou de chaque côté d'un lavabo.
- Recommandée lorsque la cuvette WC ou le siège de douche est trop éloigné du mur latéral.
- Traitement antibactérien NylonClean : protection optimale contre le développement bactérien.
- Adaptée à un usage intensif en collectivité ou milieu hospitalier.
- Polyamide haute résistance (Nylon) : avec renfort en acier traité anticorrosion de 2 mm d'épaisseur.
- Surface uniforme, non poreuse facilitant l'entretien et l'hygiène.
- Bonne résistance aux produits chimiques et de nettoyage.
- Traitement anti-UV.
- Agréable et chaud au toucher.
- Fixations invisibles par platine Inox 304, de 4 mm d'épaisseur.
- Livrée avec vis Inox pour mur béton.
- Dimensions : 650 × 230 × 105 mm, Ø 32.
- Testée à plus de 200 kg. Maximum utilisateur recommandé : 135 kg.
- Barre garantie 10 ans.
- Marquage CE.

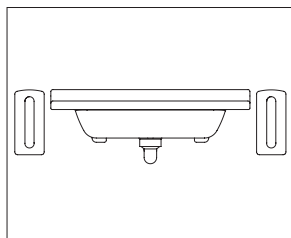

Exemple de mise en place  
autour d'un lavabo

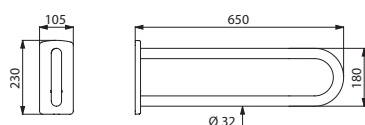

5161N

## Produits complémentaires



Dossieret WC  
et porte-papier WC  
(voir pages 81 et 83)

Barre de maintien fixe Ø 32 - Nylon HR brillant blanc - L.650 mm	5161N	329,00 €
--	-------	----------



Barre rabattable NylonClean **5164N** - Barre à 135° NylonClean **5081N** - Porte-papier WC en "U" **4081N** - Porte-balai avec manche ergonomique **4051N**  
Bâti-support WC TEMPOFIX 3 avec système de chasse d'eau directe automatique TEMPOMATIC bicommande **564005BE+464000**



## Barre de maintien rabattable



- Pour WC ou douche.
- Permet un accès latéral en position relevée.
- Utilisation comme barre d'appui, de relèvement et d'aide au transfert en position abaissée.
- Traitement antibactérien NylonClean : protection optimale contre le développement bactérien.
- Descente freinée.
- Retenue en position verticale.
- Adaptée à un usage intensif en collectivité ou milieu hospitalier.
- Polyamide (Nylon) et polymère haute résistance : avec renfort en acier traité anticorrosion de 2 mm d'épaisseur.
- Surface uniforme, non poreuse facilitant l'entretien et l'hygiène.
- Bonne résistance aux produits chimiques et de nettoyage.
- Traitement anti-UV.
- Agréable et chaud au toucher.
- Fixations invisibles par platine Inox 304, de 4 mm d'épaisseur.
- Livrée avec vis Inox pour mur béton.
- Modèles avec béquille : à utiliser comme renfort lorsque la fixation murale seule est insuffisante. Béquille se repliant automatiquement. Hauteur de la béquille réglable de 760 à 780 mm. Dimensions : 900, 850 ou 650 × 800 × 105 mm, Ø 32.
- Modèles sans béquille : 900, 850 ou 650 × 230 × 105 mm, Ø 32.
- Testée à plus de 200 kg. Maximum utilisateur recommandé : 135 kg.
- Barre garantie 10 ans.
- Marquage CE.

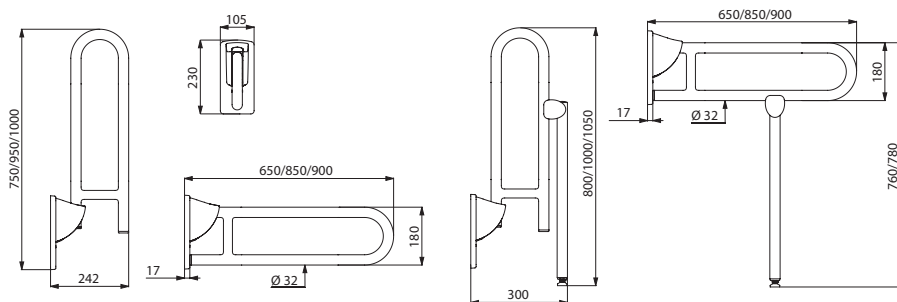

5160N/5164N/5171N

5162N/5170N/5172N

### Barre de maintien rabattable Ø 32 sans béquille

Nylon HR brillant blanc - L.650 mm	<b>5160N</b>	<b>352,00 €</b>
Nylon HR brillant blanc - L.850 mm	<b>5164N</b>	<b>377,00 €</b>
Nylon HR brillant blanc - L.900 mm	<b>5171N</b>	<b>450,00 €</b>

### Barre de maintien rabattable Ø 32 avec béquille

Nylon HR brillant blanc - L.650 mm	<b>5162N</b>	<b>535,00 €</b>
Nylon HR brillant blanc - L.850 mm	<b>5170N</b>	<b>561,00 €</b>
Nylon HR brillant blanc - L.900 mm	<b>5172N</b>	<b>597,00 €</b>

## Produits complémentaires



Dossieret WC et porte-papier WC (voir pages 81 et 83)

## Produit associé



### Cache fixations

- Cache les vis de fixation quand la barre rabattable est retirée.
- Limite le nombre de barres dans un établissement en permettant leur installation uniquement si nécessaire.
- Livré avec vis Inox pour mur béton.
- Garantie 10 ans.

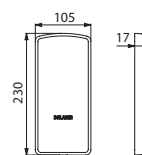

510150N

Cache Nylon avec plaque de fixation	<b>510150N</b>	<b>53,00 €</b>
-------------------------------------	----------------	----------------

**Barre droite avec support de douchette**



**Produits complémentaires**



Porte-savon coulissant et pommeau de douche (voir pages 80 et 81)

- Pour douche ou baignoire.
- Utilisation comme barre de maintien verticale et coulidouche.
- Support de douchette Nylon HR avec manette ergonomique.
- Ajout possible d'un porte-savon coulissant (à commander séparément).
- Traitement antibactérien NylonClean : protection optimale contre le développement bactérien.
- Adaptée à un usage intensif en collectivité ou milieu hospitalier.
- Polyamide haute résistance (Nylon) : avec renfort en acier traité anticorrosion de 2 mm d'épaisseur.
- Surface uniforme, non poreuse facilitant l'entretien et l'hygiène.
- Bonne résistance aux produits chimiques et de nettoyage.
- Traitement anti-UV.
- Agréable et chaud au toucher.
- Écartement entre la barre et le mur de 38 mm : encombrement minimum interdisant le passage de l'avant-bras afin d'éviter les risques de fractures lors d'une chute.
- Fixations invisibles par platine 6 trous, Ø 73.
- Livrée avec vis Inox pour mur béton.
- Hauteur : 1 150 mm, Ø 32.
- Testée à plus de 200 kg. Maximum utilisateur recommandé : 135 kg.
- Barre garantie 10 ans.
- Marquage CE.

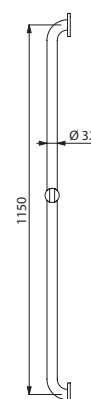
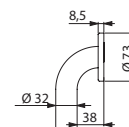

Barre droite avec support de douchette Ø 32 - Nylon HR brillant blanc - H.1 150 mm	5460N	215,00 €
--	-------	----------

5460N

Barre de douche d'angle et d'équerre



- Pour douche.
- Utilisation comme barre d'appui et de maintien debout.
- Aide et sécurise l'entrée et le déplacement dans la douche.
- Fait fonction de couliedouche en ajoutant un support de douchette et/ou un porte-savon.
- Traitement antibactérien NylonClean : protection optimale contre le développement bactérien.
- Montage possible avec remontée verticale à gauche ou à droite.
- Adaptée à un usage intensif en collectivité ou milieu hospitalier.
- Polyamide haute résistance (Nylon) : avec renfort en acier traité anticorrosion de 2 mm d'épaisseur.
- Surface uniforme, non poreuse facilitant l'entretien et l'hygiène.
- Bonne résistance aux produits chimiques et de nettoyage.
- Traitement anti-UV.
- Agréable et chaud au toucher.
- Écartement entre la barre et le mur de 38 mm : encombrement minimum interdisant le passage de l'avant-bras afin d'éviter les risques de fractures lors d'une chute.
- Fixations invisibles par platine 6 trous, Ø 73.
- Livrée avec vis Inox pour mur béton.
- Dimensions : 1 245 × 570 × 660 mm, Ø 32.
- Testée à plus de 200 kg. Maximum utilisateur recommandé : 135 kg.
- Barre garantie 10 ans.
- Marquage CE.

Produits complémentaires



Support de douchette, porte-savon coulissant, pommeau de douche et tablette porte-savon avec porte-gants (voir pages 80 et 81)

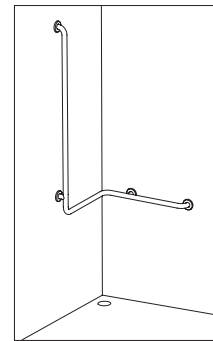

Exemple de mise en place dans une douche

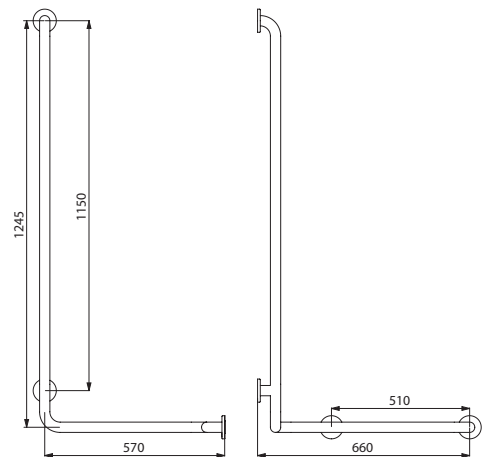
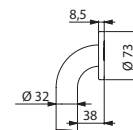

Barre de douche d'angle et d'équerre Ø 32 - Nylon HR brillant blanc	5100N	387,00 €
---	-------	----------

5100N



Siège rabattable Grand Confort **510434N** - Mitigeur thermostatique SECURITHERM BIOSAFE **H9769** - Barre en L NylonClean **5071N** - Support de douchette **510110**  
Porte-savon **510120N** - Patères **4043N**

## Barre de maintien en L



### Produits complémentaires



Support de douchette, porte-savon coulissant, pommeau de douche et tablette porte-savon avec porte-gants (voir pages 80 et 81)

- Pour douche ou baignoire.
- Permet le maintien et le déplacement en sécurité dans la douche ou dans la baignoire.
- Fait fonction de coulidouche en ajoutant un support de douchette et/ou un porte-savon.
- Traitement antibactérien NylonClean : protection optimale contre le développement bactérien.
- Montage possible avec remontée verticale à gauche ou à droite.
- Adaptée à un usage intensif en collectivité ou milieu hospitalier.
- Polyamide haute résistance (Nylon) : avec renfort en acier traité anticorrosion de 2 mm d'épaisseur.
- Surface uniforme, non poreuse facilitant l'entretien et l'hygiène.
- Bonne résistance aux produits chimiques et de nettoyage.
- Traitement anti-UV.
- Agréable et chaud au toucher.
- Écartement entre la barre et le mur de 38 mm : encombrement minimum interdisant le passage de l'avant-bras afin d'éviter les risques de fractures lors d'une chute.
- Fixations invisibles par platine 6 trous, Ø 73.
- Livrée avec vis Inox pour mur béton.
- Dimensions : 1 245 ou 750 × 450 mm, Ø 32.
- Testée à plus de 200 kg. Maximum utilisateur recommandé : 135 kg.
- Barre garantie 10 ans.
- Marquage CE.

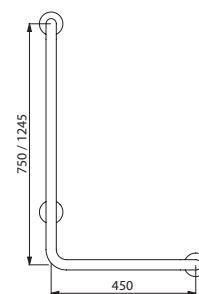
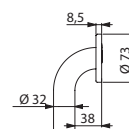

5070N/5071N

Barre de maintien en L Ø 32		
Nylon HR brillant blanc - H.750 mm	5070N	233,00 €
Nylon HR brillant blanc - H.1 245 mm	5071N	284,00 €

Barre de maintien en T



Produits complémentaires



Support de douchette, porte-savon coulissant, pommeau de douche et tablette porte-savon avec porte-gants (voir pages 80 et 81)

- Pour douche.
- Utilisation comme barre d'appui et de maintien debout.
- Aide et sécurise l'entrée et le déplacement dans la douche.
- Fait fonction de coulidouche en ajoutant un support de douchette et/ou un porte-savon.
- Traitement antibactérien NylonClean : protection optimale contre le développement bactérien.
- Modèle avec remontée coulissante : emplacement de la remontée verticale réglable à la pose. Possibilité de décaler sur la droite ou la gauche la position de la remontée afin de s'adapter à l'installation (emplacement de la robinetterie, profondeur du siège de douche...).
- Adaptée à un usage intensif en collectivité ou milieu hospitalier.
- Polyamide haute résistance (Nylon) : avec renfort en acier traité anticorrosion de 2 mm d'épaisseur.
- Surface uniforme, non poreuse facilitant l'entretien et l'hygiène.
- Bonne résistance aux produits chimiques et de nettoyage.
- Traitement anti-UV.
- Agréable et chaud au toucher.
- Écartement entre la barre et le mur de 38 mm : encombrement minimum interdisant le passage de l'avant-bras afin d'éviter les risques de fractures lors d'une chute.
- Fixations invisibles par platine 6 trous, Ø 73.
- Livrée avec vis Inox pour mur béton.
- Dimensions : 1 150 × 500 mm, Ø 32.
- Testée à plus de 200 kg. Maximum utilisateur recommandé : 135 kg.
- Barre garantie 10 ans.
- Marquage CE.

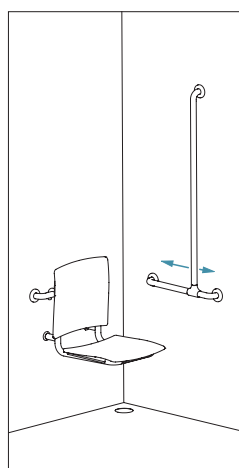

Emplacement de la remontée réglable (réf. 5441N)

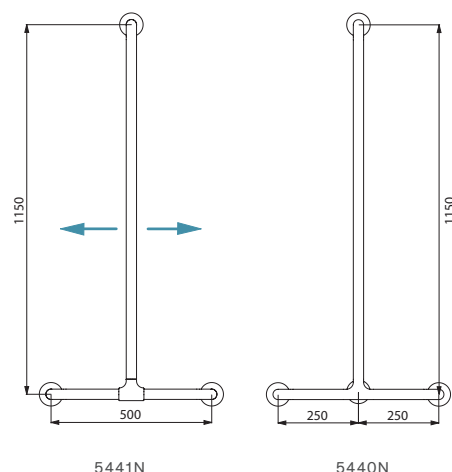
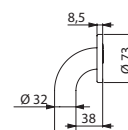

Barre de maintien en T Ø 32 - Nylon HR brillant blanc		
Avec remontée coulissante	5441N	338,00 €
Avec remontée fixe	5440N	311,00 €

## Barre de douche d'angle 2 murs avec remontée verticale

Pour siège de douche



### Produits complémentaires



Siège de douche amovible (voir page 63), support de douchette, porte-savon coulissant et tablette porte-savon avec porte-gants (voir page 81)

- Pour douche.
- Peut recevoir un siège de douche à accrocher (à commander séparément).
- Utilisation comme barre d'appui et de maintien debout.
- Aide et sécurise l'entrée et le déplacement dans la douche.
- Fait fonction de couloir en ajoutant un support de douchette et/ou un porte-savon.
- Traitement antibactérien NylonClean : protection optimale contre le développement bactérien.
- Modèle avec remontée coulissante : **emplacement de la remontée verticale réglable à la pose.** Possibilité de décaler sur la droite ou la gauche la position de la remontée afin de s'adapter à l'installation (emplacement de la robinetterie, profondeur du siège de douche...).
- Montage possible avec remontée verticale à gauche ou à droite.
- Adaptée à un usage intensif en collectivité ou milieu hospitalier.
- Polyamide haute résistance (Nylon) : avec renfort en acier traité anticorrosion de 2 mm d'épaisseur.
- Surface uniforme, non poreuse facilitant l'entretien et l'hygiène.
- Bonne résistance aux produits chimiques et de nettoyage.
- Traitement anti-UV. Agréable et chaud au toucher.
- Écartement entre la barre et le mur de 38 mm : encombrement minimum interdisant le passage de l'avant-bras afin d'éviter les risques de fractures lors d'une chute.
- Fixations invisibles par platine 6 trous, Ø 73.
- Livrée avec vis Inox pour mur béton.
- Dimensions : 1 150 x 750 x 750 mm, Ø 32.
- Testée à plus de 200 kg. Maximum utilisateur recommandé : 135 kg.
- Barre garantie 10 ans.
- Marquage CE.

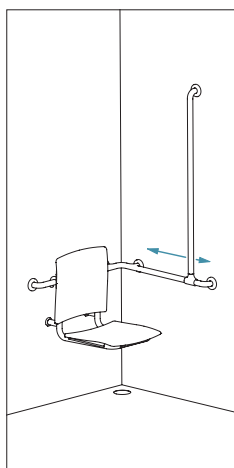

Emplacement de la remontée réglable à gauche ou à droite (réf. 5481N)

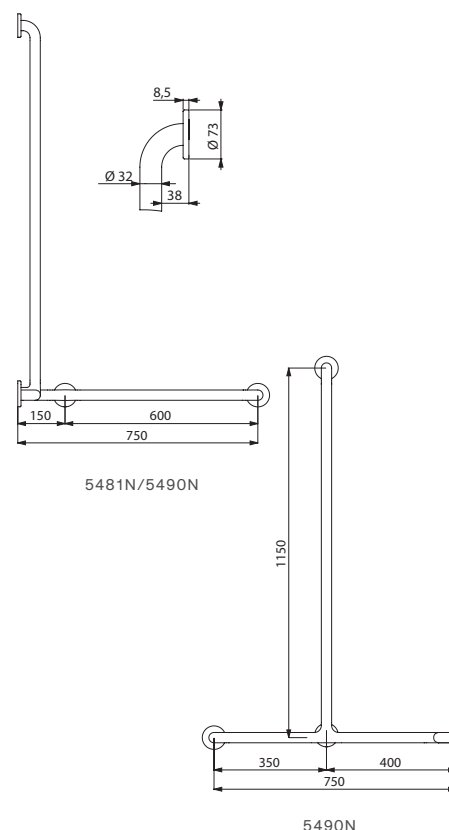

Barre de douche d'angle 2 murs Ø 32 - Nylon HR brillant blanc - Pour siège de douche		
Avec remontée coulissante	5481N	502,00 €
Avec remontée fixe	5490N	453,00 €

## Barre de douche d'angle 2 murs

Pour siège de douche



- Pour WC, douche ou baignoire.
- Peut recevoir un siège de douche à accrocher (à commander séparément).
- Utilisation comme barre d'appui et de maintien debout.
- Aide et sécurise l'entrée et le déplacement dans la douche, aide à enjamber et à sortir de la baignoire.
- Dans le WC avec réservoir encastrable ou système de chasse d'eau directe, aide au transfert d'un fauteuil roulant à la cuvette.
- **Traitement antibactérien NylonClean** : protection optimale contre le développement bactérien.
- Adaptée à un usage intensif en collectivité ou milieu hospitalier.
- Polyamide haute résistance (Nylon) : avec renfort en acier traité anticorrosion de 2 mm d'épaisseur.
- Surface uniforme, non poreuse facilitant l'entretien et l'hygiène.
- Bonne résistance aux produits chimiques et de nettoyage.
- Traitement anti-UV.
- Agréable et chaud au toucher.
- Écartement entre la barre et le mur de 38 mm : encombrement minimum interdisant le passage de l'avant-bras afin d'éviter les risques de fractures lors d'une chute.
- Fixations invisibles par platine 6 trous, Ø 73.
- Livrée avec vis Inox pour mur béton.
- Dimensions : 750 x 750 mm, Ø 32.
- Testée à plus de 200 kg. Maximum utilisateur recommandé : 135 kg.
- Barre garantie 10 ans.
- Marquage CE.

## Produits complémentaires



Siège de douche amovible (voir page 63) et tablette porte-savon avec porte-gants (voir page 81)

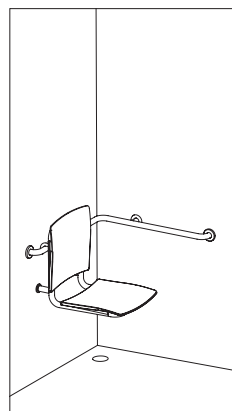

Exemple de mise en place dans une douche

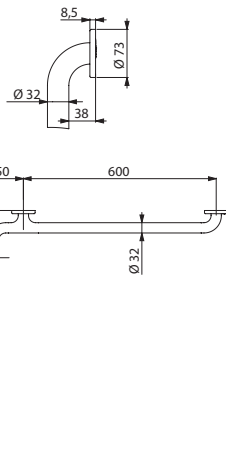

5121N

Barre de douche d'angle 2 murs Ø 32 - Nylon HR brillant blanc  
Pour siège de douche

5121N

287,00 €



**Barre de maintien simple**

Pour siège de douche



- Pour douche.
- Peut recevoir un siège de douche à accrocher (à commander séparément).
- Utilisation comme barre d'appui et de maintien debout.
- Aide et sécurise l'entrée et le déplacement dans la douche.
- Traitement antibactérien NylonClean : protection optimale contre le développement bactérien.
- Adaptée à un usage intensif en collectivité ou milieu hospitalier.
- Polyamide haute résistance (Nylon) : avec renfort en acier traité anticorrosion de 2 mm d'épaisseur.
- Surface uniforme, non poreuse facilitant l'entretien et l'hygiène.
- Bonne résistance aux produits chimiques et de nettoyage.
- Traitement anti-UV.
- Agréable et chaud au toucher.
- Écartement entre la barre et le mur de 38 mm : encombrement minimum interdisant le passage de l'avant-bras afin d'éviter les risques de fractures lors d'une chute.
- Fixations invisibles par platine 6 trous, Ø 73.
- Livrée avec vis Inox pour mur béton.
- Dimensions : 400 mm, Ø 32.
- Testée à plus de 200 kg. Maximum utilisateur recommandé : 135 kg.
- Barre garantie 10 ans.
- Marquage CE.

**Produit complémentaire**

Siège de douche amovible (voir page 63)

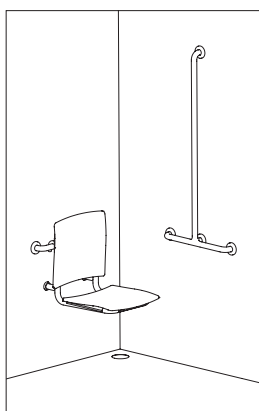

Exemple de mise en place dans une douche

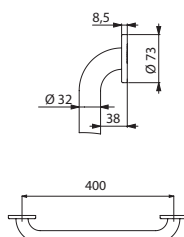

50504N

Barre de maintien Ø 32 - Nylon HR brillant blanc - Pour siège de douche	50504N	91,00 €
---	--------	---------

## Barre pour rideau de douche rabattable



- Permet un accès latéral en position relevée.
- En position abaissée, préserve l'intimité du patient. Permet à un aidant d'effectuer la toilette du patient en restant protégé des éclaboussures.
- Retenue en position verticale.
- Descente freinée.
- Polyamide haute résistance (Nylon) : avec renfort en acier traité anticorrosion de 2 mm d'épaisseur.
- Fixations invisibles par platine Inox 304, de 4 mm d'épaisseur.
- Livré avec vis Inox pour mur béton.
- Dimensions : 900 × 230 × 105 mm, Ø 32.
- Garantie 10 ans.

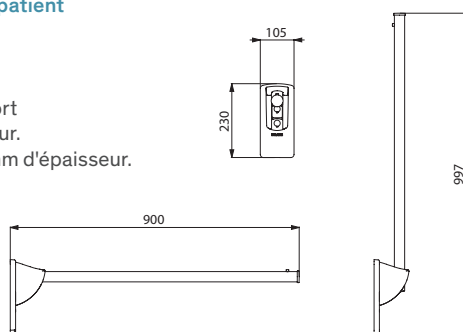

510159N

## Produit associé

### Rideau de douche



- Matière : polyester.
- Bas du rideau lesté.
- Livré avec 6 anneaux plastique.
- Dimensions : L. 880 × H. 790 mm.
- Garantie 10 ans.

Barre pour rideau de douche rabattable - Nylon HR brillant blanc	510159N	308,00 €	Rideau de douche avec 6 anneaux	510158	55,00 €
--	---------	----------	---------------------------------	--------	---------

## Pommeau de douche



- Douchette M1/2" en ABS chromé.
- Monojet : jet pluie.
- Système anticalcaire manuel.
- Garantie 10 ans.

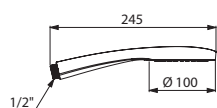

815

## Collier antichute de douchette



- Pour barre Ø 25 à 35 mm et flexible de douche.
- **Dispositif antichute** : empêche le pommeau de douche d'être en contact direct avec le sol ou le siphon (sources de contaminations bactériennes).
- Garantie 10 ans.

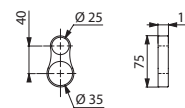

830

Pommeau de douche jet pluie	815	33,00 €	Collier antichute de douchette translucide	830	9,00 €
-----------------------------	-----	---------	--	-----	--------

### Porte-savon coulissant clipsable



- Polyamide haute résistance (Nylon).
- Coupelle adaptée pour recevoir un gel douche ou un savon.
- Pour barres Ø 25 et Ø 32.
- Garantie 10 ans.

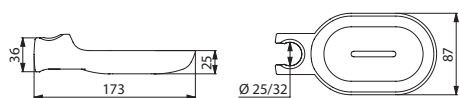

510120N

Porte-savon clipsable Nylon HR brillant blanc	510120N	31,00 €
--	---------	---------

### Support de douchette



- Polyamide haute résistance (Nylon).
- Support pour douchette orientable.
- Manette ergonomique.
- Pour barre Ø 32.
- Garantie 10 ans.

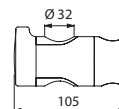

510110

Support de douchette Nylon HR brillant blanc	510110	42,00 €
---	--------	---------

### Tablette porte-savon pour barre de douche

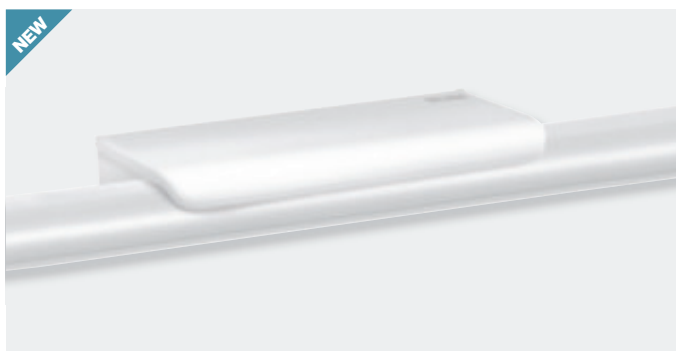

- Se pose contre le mur, sur la barre.
- Blocage antivol.
- Adaptée pour recevoir un gel douche ou un savon.
- 2 crochets porte-gant.
- Garantie 10 ans.

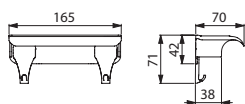

511922W

Tablette porte-savon pour barre de douche - Blanc	511922W	33,00 €
---	---------	---------

### Porte-papier WC pour barre

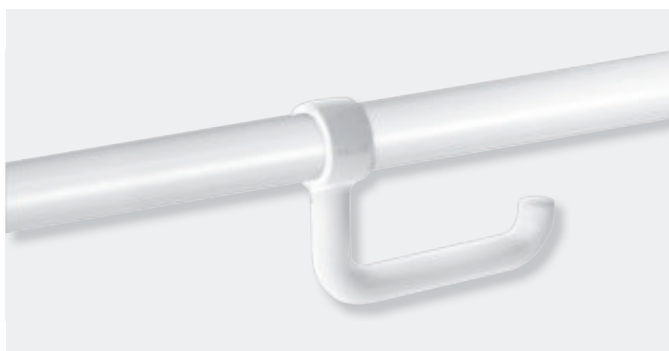

- Pour papier WC en rouleau.
- Polyamide haute résistance (Nylon).
- Installation sans dépose de la barre.
- Blocage antivol.
- Joint antirotation.
- Pour barres Ø 32 à Ø 34.
- Garantie 10 ans.

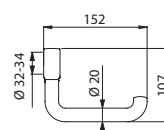

510081N

Porte-papier WC pour barre Nylon HR brillant blanc	510081N	36,00 €
---	---------	---------

**Patère virgule**

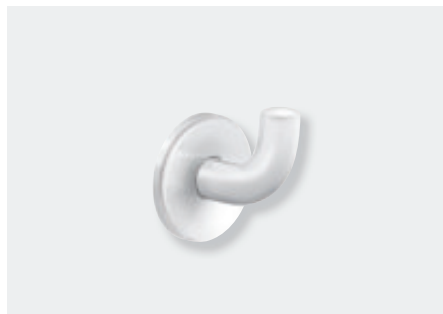

- Polyamide haute résistance (Nylon).
- Tube Ø 20.
- **Fixations invisibles.**
- Garantie 10 ans.

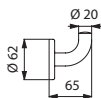

4043N

Patère virgule Nylon HR brillant blanc	4043N	13,00 €
---	-------	---------

**Patère double**



- Inox 304 époxy blanc.
- Tube Ø 20, épaisseur 1 mm.
- **Fixations invisibles.**
- Garantie 10 ans.

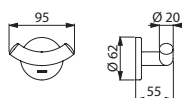

4042W

Patère double Inox 304 époxy blanc	4042W	35,00 €
---------------------------------------	-------	---------

**Porte-papier WC en "U" à rouleau**

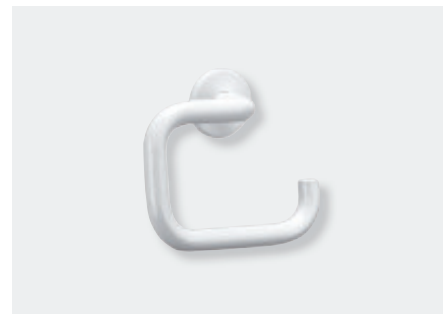

- Polyamide haute résistance (Nylon).
- Tube Ø 20.
- **Fixations invisibles.**
- Garantie 10 ans.

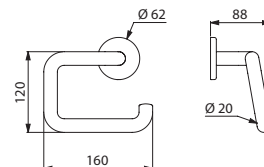

4081N

Porte-papier WC en "U" à rouleau Nylon HR brillant blanc	4081N	27,00 €
--	-------	---------

**Patère porte-manteau simple**

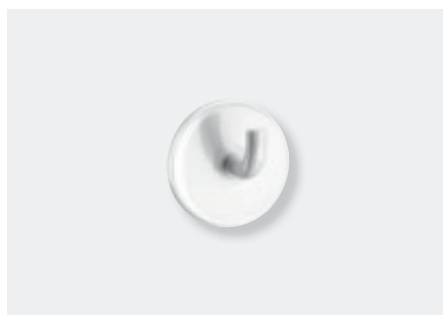

- Polyamide haute résistance (Nylon).
- Tube Ø 10.
- **Fixations invisibles.**
- Garantie 10 ans.

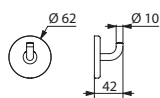

510043N

Patère simple Nylon HR brillant blanc	510043N	9,00 €
--	---------	--------

**Patère porte-manteau double**



- Polyamide haute résistance (Nylon).
- Tube Ø 10.
- **Fixations invisibles.**
- Garantie 10 ans.

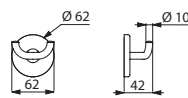

510042N

Patère double Nylon HR brillant blanc	510042N	10,00 €
--	---------	---------

**Porte-papier WC à rouleau de réserve**

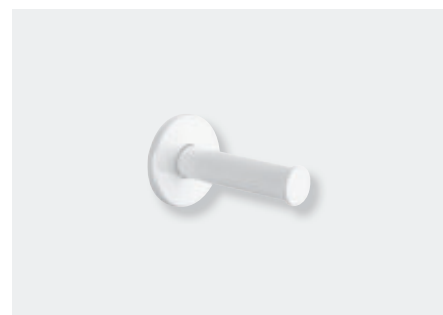

- Polyamide haute résistance (Nylon).
- Tube Ø 32.
- **Fixations invisibles.**
- Garantie 10 ans.

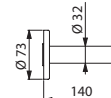

4070N

Porte-papier WC à rouleau de réserve Nylon HR brillant blanc	4070N	48,00 €
--	-------	---------

### Porte-balai WC

Avec blocage antivol et **manche long**



- Polyamide haute résistance (Nylon).
- **Manche long ergonomique** : facilite l'utilisation par des personnes en fauteuil ou ayant des difficultés à se pencher.
- Nettoyage facile : cuvette plastique amovible par le haut.
- **Cuvette plastique avec réservoir** : évite à la brosse du balai de stagner dans l'eau résiduelle et limite le risque d'éclaboussures lors des prochaines utilisations.
- Fixation murale avec **blocage antivol**.
- Hauteur 515 mm.
- Garantie 10 ans.

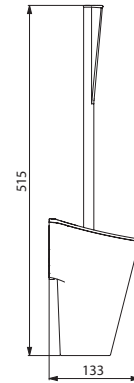

4051N

Porte-balai Nylon HR brillant blanc avec manche long - Blocage antivol	4051N	99,00 €
--	-------	---------

### Commande de chasse pour barre de maintien



- Commande radio de chasse WC.
- Rinçage sans fil par radio (fréquence de transmission 868,4 MHz).
- Permet le rinçage en position assise.
- Compatible avec les systèmes de radio de chasse Geberit, Grohe, Sanit, Tece, Viega, etc.
- Pour barre de maintien Ø 25 à Ø 34.
- Pour barre de maintien rabattable Ø 42.
- Garantie 10 ans.

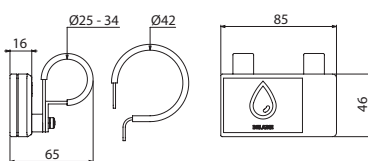

510140

Commande de chasse WC	510140	486,00 €
-----------------------	--------	----------

### Dosseret WC Confort



- Dosseret souple en polyuréthane.
- Tube Polyamide haute résistance (Nylon) Ø 32.
- Fixations invisibles par platine 6 trous, Ø 73.
- Dimensions : 150 × 575 × 173 mm.
- Marquage CE.
- Garantie 10 ans.

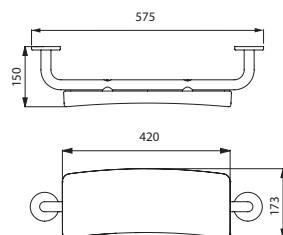

510629N

Dosseret WC confort - Nylon HR brillant blanc	510629N	245,00 €
---	---------	----------

### Rehausseur WC avec abattant



- Plastique blanc avec serrage latéral.
- Réglable en largeur de 320 à 380 mm.
- Supporte un poids de 225 kg.
- Marquage CE.
- Garantie 10 ans.

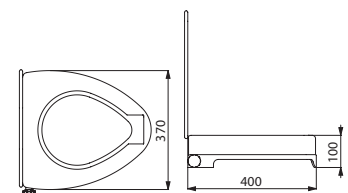

435

Rehausseur WC avec abattant	435	140,00 €
-----------------------------	-----	----------



### Miroir inclinable avec levier long ergonomique



- **Pour installation mixte** : utilisation possible en position assise ou debout.
- **Levier long ergonomique permettant d'incliner le miroir par une personne en position assise ou en fauteuil.**
- **Installation facile et rapide** par simple clipsage.
- **Blocage antiviol.**
- Levier en Nylon HR brillant blanc.
- Miroir en verre sécurité feuilleté de 6 mm.
- Inclinaison possible jusqu'à 20°.
- Dimensions du miroir : 500 × 600 mm.
- Garantie 10 ans.

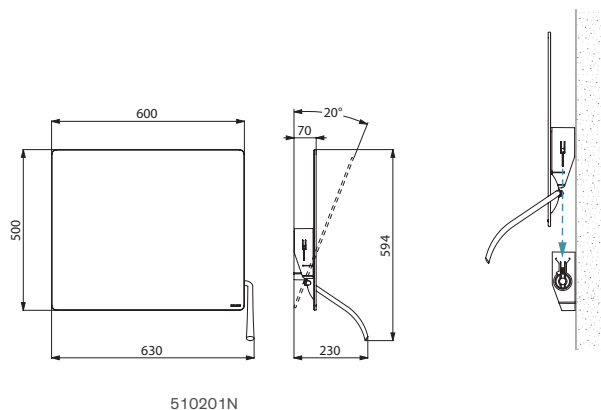

Miroir inclinable avec levier long ergonomique Nylon HR blanc	510201N	338,00 €
--	---------	----------

Autres modèles de miroirs et pattes à glace voir pages 141-143.

### Miroir inclinable avec poignée



- **Pour installation mixte** : utilisation possible en position assise ou debout.
- **Poignée permettant d'incliner le miroir pour des personnes en position assise ou en fauteuil.**
- **Installation facile et rapide** par simple clipsage.
- **Blocage antiviol.**
- Poignée en Nylon HR brillant blanc.
- Miroir en verre sécurité feuilleté de 6 mm.
- Inclinaison possible jusqu'à 20°.
- Dimensions du miroir : 500 × 600 mm.
- Garantie 10 ans.

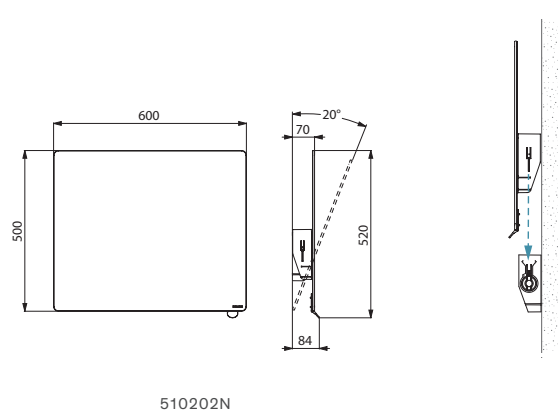

Miroir inclinable avec poignée Nylon HR blanc	510202N	293,00 €
--	---------	----------

Autres modèles de miroirs et pattes à glace voir pages 141-143.

Lavabo MINERALCAST PMR



- Lavabo à accrocher au mur, 785 × 545 × 170 mm.
- Avec poignées latérales intégrées, utilisables comme barre de maintien ou porte-serviettes.
- MINERALCAST : matériau composite à base de minéraux naturels et de résine polyester.
- Lavabo peu profond adapté pour une utilisation par des personnes en position assise ou en fauteuil.
- Surface uniforme, non poreuse pour un nettoyage aisé.
- Lavabo coulé d'un seul bloc, sans soudures, pour un entretien facile et une meilleure hygiène.
- Agréable au toucher.
- Sans trop-plein.
- Livré avec fixations.
- Poids : 21,5 kg.
- Garantie 10 ans.
- Marquage CE. Conforme à la norme EN 14688.

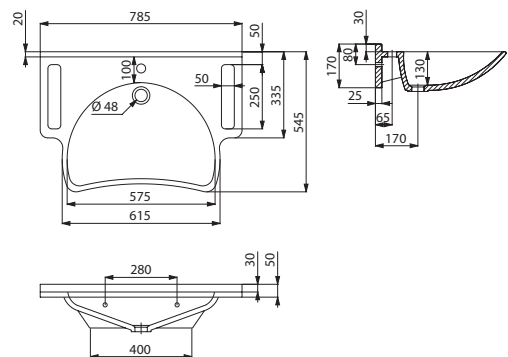

Lavabo MINERALCAST PMR mural avec trou de robinetterie Ø 35 au centre	132306	833,00 €
---	--------	----------

132306







# Accessibilité et Autonomie

## Séries Basic et ECO

SIÈGES  
ET TABOURET  
DE DOUCHE  
**91**



BARRES  
DE MAINTIEN  
BASIC BLANC  
**92**

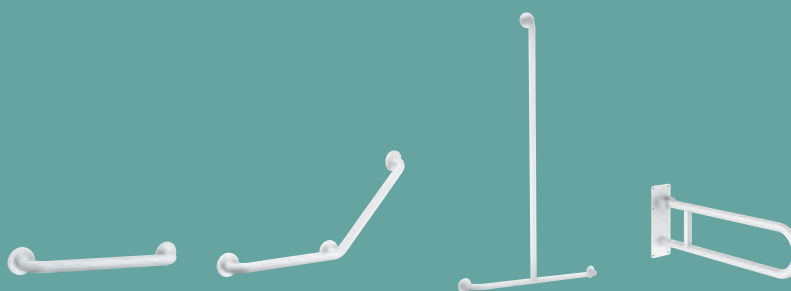

BARRES  
DE MAINTIEN  
BASIC SATINÉ  
**95**



BARRES  
DE MAINTIEN  
ECO  
**96**





Siège de douche rabattable ALU **510400** - Colonne de douche thermostatique temporisée SECURITHERM **792320** - Barre de maintien coudée 135° **35082W**

## Siège de douche mural rabattable ALU avec pied



- **Larges lattes en plastique faciles d'entretien et confortables.**
- Pied rentrant guidé par un bras articulé.
- Structure en tube aluminium blanc Ø 25 × 2 mm.
- **Fixations invisibles.**
- **Modèle large :** 430 × 465 × 480 mm. Encombrement replié : 82 × 565 mm. Hauteur du pied réglable jusqu'à 8 mm.
- **Poignées latérales ergonomiques et antidérapantes.**
- **Modèle standard :** 407 × 360 × 480 mm. Encombrement replié : 82 × 545 mm.
- Hauteur d'assise : 480 mm.
- Livré avec vis Inox pour mur béton.
- Testé à plus de 200 kg.
- Maximum utilisateur recommandé : 135 kg.
- Garantie 10 ans.
- Marquage CE.

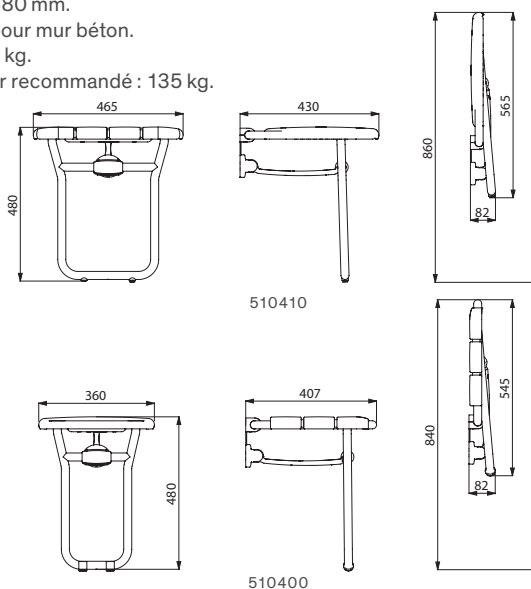

Siège de douche mural rabattable ALU avec pied		
Modèle large	510410	306,00 €
Modèle standard	510400	186,00 €

## Tabouret de douche ALU



- **Larges lattes en plastique faciles d'entretien et confortables.**
- Structure en tube aluminium blanc Ø 25 × 2 mm.
- Dimensions : 400 × 360 × 480 mm.
- Hauteur d'assise : 480 mm.
- Testé à plus de 200 kg.
- Maximum utilisateur recommandé : 135 kg.
- Pieds avec embouts plastiques de protection.
- Garantie 10 ans.

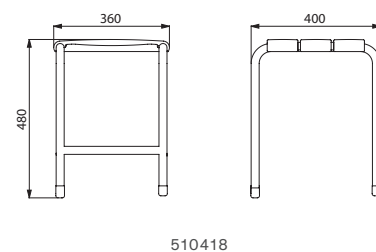

Tabouret ALU	510418	173,00 €
--------------	--------	----------

**Barre de maintien droite Basic époxy blanc**

Tube Ø 32



- Époxy blanc.
- Fixations invisibles par platine 3 trous.
- Garantie 10 ans.
- Marquage CE.

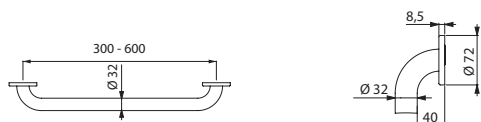

35050W/350504W/350505W/350506W

Barre de maintien droite Basic Ø 32		
Époxy blanc - 300 mm	<b>35050W</b>	<b>49,00 €</b>
Époxy blanc - 400 mm	<b>350504W</b>	<b>59,00 €</b>
Époxy blanc - 500 mm	<b>350505W</b>	<b>63,00 €</b>
Époxy blanc - 600 mm	<b>350506W</b>	<b>72,00 €</b>

**Barre de maintien coudée à 135° Basic époxy blanc**

Tube Ø 32



- Époxy blanc.
- **3 points de fixation permettant le blocage du poignet et une pose facilitée.**
- Fixations invisibles par platine 3 trous.
- Dimensions : 400 × 400 mm.
- Garantie 10 ans.
- Marquage CE.

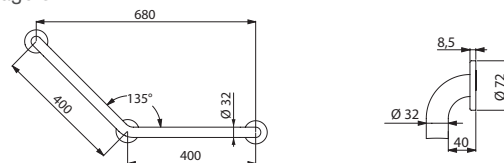

35082W

Barre de maintien coudée à 135° Basic Ø 32		
Époxy blanc	<b>35082W</b>	<b>99,00 €</b>

**Barre de maintien en T Basic époxy blanc**

Tube Ø 32



- Époxy blanc.
- Fixations invisibles par platine 3 trous.
- Dimensions : 1 150 × 500 mm.
- Garantie 10 ans.
- Marquage CE.

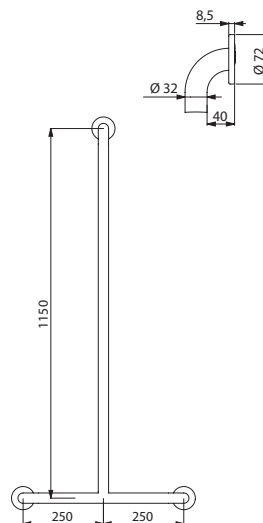

35440W

Barre de maintien en T Basic Ø 32 - Époxy blanc		
	<b>35440W</b>	<b>202,00 €</b>



Support de douchette et porte-savon coulissant  
(voir page 93)

## Barre de douche d'angle 2 murs avec remontée verticale coulissante Basic époxy blanc

Tube Ø 32



- Époxy blanc.
- **Emplacement de la remontée verticale réglable à la pose :** possibilité de décaler sur la droite ou la gauche la position de la remontée.
- Montage possible avec remontée verticale à gauche ou à droite.
- Fixations invisibles par platine 3 trous.
- Dimensions : 1 150 × 750 × 750 mm.
- Garantie 10 ans.
- Marquage CE.

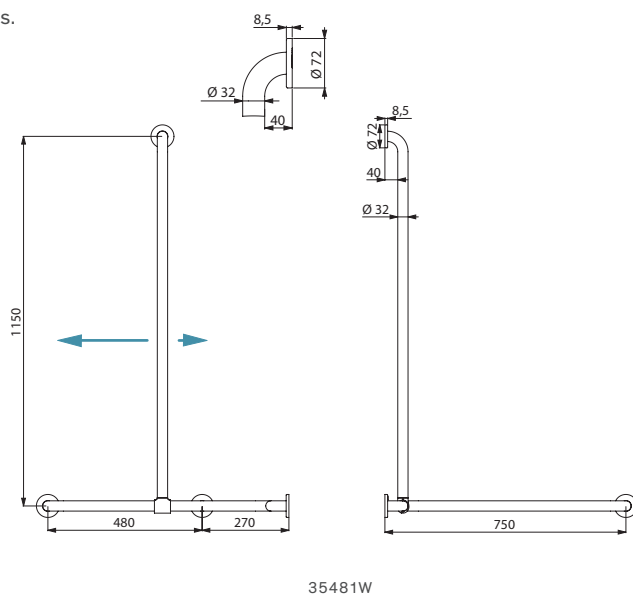

35481W

Barre de douche d'angle 2 murs avec remontée verticale coulissante Basic Ø 32 Époxy blanc	35481W	296,00 €
---	--------	----------

### Produits associés

#### Support de douche



- Polyamide haute résistance (Nylon).
- Support pour douche orientable.
- Manette ergonomique.
- Pour barre Ø 32.
- Garantie 10 ans.

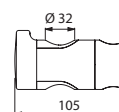

510110

Support de douche Nylon HR brillant blanc	510110	42,00 €
---	--------	---------

#### Porte-savon coulissant clipsable



- Polyamide haute résistance (Nylon).
- Coupelle adaptée pour recevoir un gel douche ou un savon.
- Pour barre Ø 25 et Ø 32.
- Garantie 10 ans.

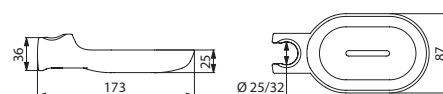

510120N

Porte-savon clipsable Nylon HR brillant blanc	510120N	31,00 €
---	---------	---------

**Barre de maintien rabattable Basic époxy blanc**

Tube Ø 32



- Époxy blanc.
- Fixations visibles par platine 6 trous.
- Dimensions : 760 × 300 × 100 mm.
- **Épaisseur de platine : 3,5 mm.**
- Garantie 10 ans.
- Marquage CE.

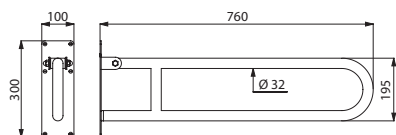

511516W

**Produit associé**

**Porte-papier WC pour barre**

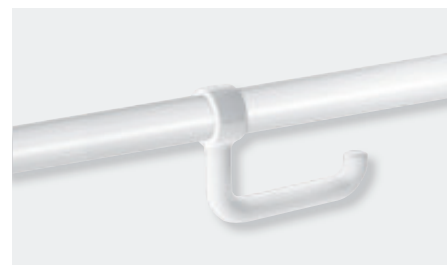

- Pour papier WC en rouleau.
- Polyamide haute résistance (Nylon).
- Installation sans dépose de la barre.
- Blocage antivol.
- Joint antirotation.
- **Pour barres Ø 32 à Ø 34.**
- Garantie 10 ans.

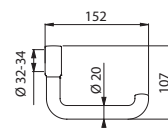

510081N

<b>Porte-papier WC pour barre Nylon HR brillant blanc</b>	<b>510081N</b>	<b>36,00 €</b>
---	----------------	----------------

<b>Barre de maintien rabattable Basic Ø 32 - Époxy blanc</b>	<b>511516W</b>	<b>193,00 €</b>
--	----------------	-----------------

**Barre de maintien rabattable Basic époxy blanc**

Tube Ø 32, avec béquille



- Époxy blanc.
- Fixations visibles par platine 6 trous.
- Avec béquille se repliant automatiquement. À utiliser comme renfort lorsque la fixation murale seule est insuffisante.
- Dimensions : 760 × 815 × 100 mm.
- Hauteur de la béquille réglable de 760 à 780 mm.
- **Épaisseur de platine : 3,5 mm.**
- Garantie 10 ans.
- Marquage CE.



Porte-papier WC (voir ci-dessus)

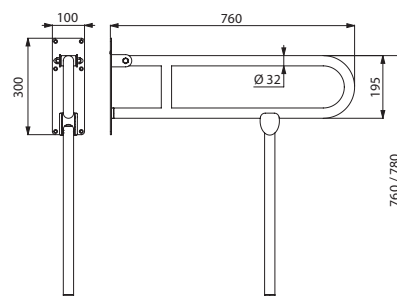

511517W

<b>Barre de maintien rabattable Basic Ø 32 avec béquille Époxy blanc</b>	<b>511517W</b>	<b>315,00 €</b>
--	----------------	-----------------



### Barre de maintien droite Basic satiné

Tube Ø 32



CE

- **Inox 304 poli satiné.**
- Fixations invisibles par platine 3 trous.
- Garantie 10 ans.
- Marquage CE.

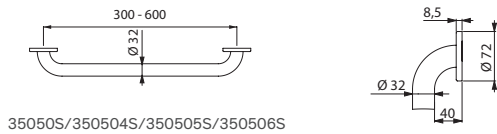

35050S/350504S/350505S/350506S

#### Barre de maintien droite Basic Ø 32

Inox 304 poli satiné - 300 mm	<b>35050S</b>	<b>58,00 €</b>
Inox 304 poli satiné - 400 mm	<b>350504S</b>	<b>64,00 €</b>
Inox 304 poli satiné - 500 mm	<b>350505S</b>	<b>70,00 €</b>
Inox 304 poli satiné - 600 mm	<b>350506S</b>	<b>77,00 €</b>

### Barre de maintien coudée à 135° Basic satiné

Tube Ø 32



CE

- **Inox 304 poli satiné.**
- **3 points de fixation permettant le blocage du poignet et une pose facilitée.**
- Fixations invisibles par platine 3 trous.
- Dimensions : 400 × 400 mm.
- Garantie 10 ans.
- Marquage CE.

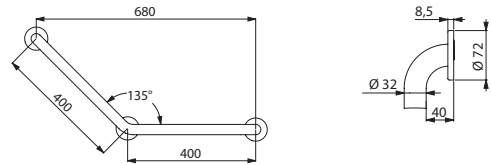

35082S

#### Barre de maintien coudée à 135° Basic Ø 32 Inox 304 poli satiné

**35082S**      **103,00 €**

### Barre de maintien rabattable Basic satiné

Tube Ø 32

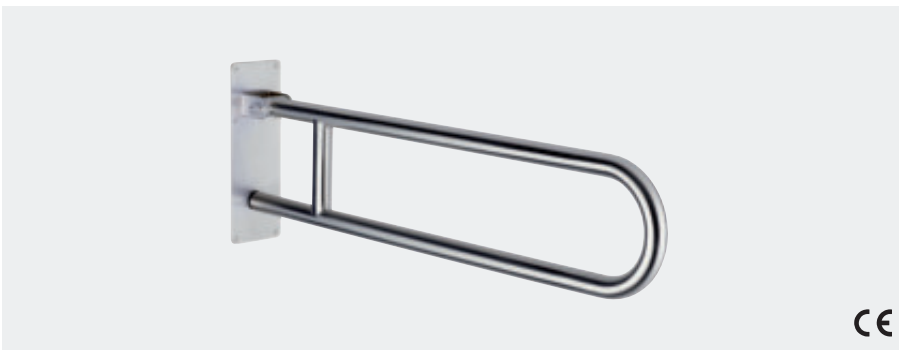

CE

- **Inox 304 poli satiné.**
- Fixations visibles par platine 6 trous.
- Dimensions : 850 × 300 × 100 mm.
- **Épaisseur de platine : 3,5 mm.**
- Garantie 10 ans.
- Marquage CE.

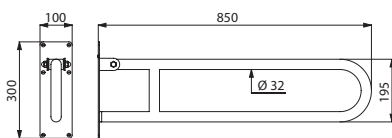

35164S

Barre de maintien rabattable Basic Ø 32 - Inox 304 poli satiné      **35164S**      **252,00 €**

### Produit associé

#### Porte-papier WC pour barre

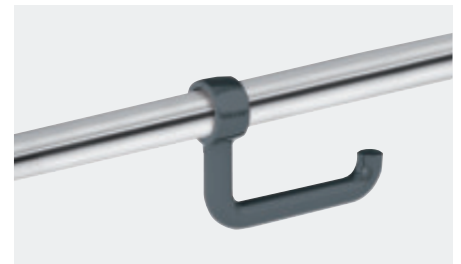

- Pour papier WC en rouleau.
- Polyamide haute résistance (Nylon).
- Installation sans dépose de la barre.
- Blocage antivol.
- Joint antirotation.
- **Pour barres Ø 32 à Ø 34.**
- Garantie 10 ans.

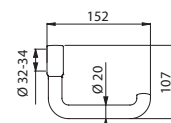

510081

Porte-papier WC pour barre - Nylon HR brillant gris anthracite      **510081**      **36,00 €**

**Barre de maintien droite ECO brillant**

Tube Ø 25



- **Inox 304 poli brillant.**
- Fixations visibles par platine 3 trous.
- Garantie 10 ans.

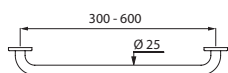

530/531/532/536

Barre de maintien droite ECO Ø 25		
Inox 304 poli brillant - 300 mm	<b>530</b>	<b>34,00 €</b>
Inox 304 poli brillant - 400 mm	<b>531</b>	<b>39,00 €</b>
Inox 304 poli brillant - 500 mm	<b>532</b>	<b>41,00 €</b>
Inox 304 poli brillant - 600 mm	<b>536</b>	<b>47,00 €</b>

**Barre de maintien coudée à 135° ECO brillant**

Tube Ø 25



- **Inox 304 poli brillant.**
- Fixations visibles par platine 3 trous.
- Dimensions : 220 × 220 mm.
- Garantie 10 ans.

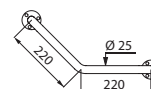

550

<b>Barre de maintien coudée à 135° ECO Ø 25 Inox 304 poli brillant</b>	<b>550</b>	<b>51,00 €</b>
--	------------	----------------

**Barre de maintien droite ECO époxy blanc**

Tube Ø 25

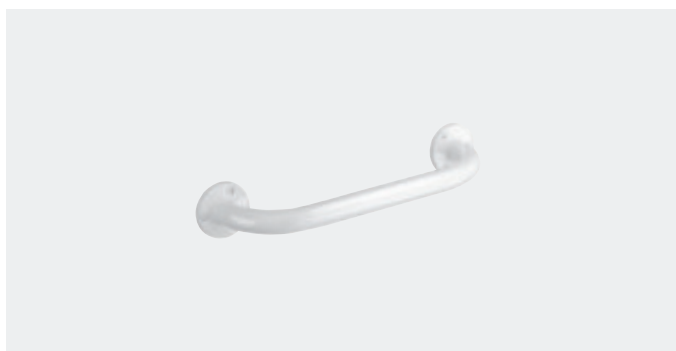

- **Inox époxy blanc.**
- Fixations visibles par platine 3 trous.
- Dimensions : 300 mm.
- Garantie 10 ans.

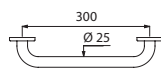

1530

<b>Barre de maintien droite ECO Ø 25 Inox époxy blanc - 300 mm</b>	<b>1530</b>	<b>34,00 €</b>
--	-------------	----------------

**Barre de maintien coudée à 135° ECO époxy blanc**

Tube Ø 25



- **Inox époxy blanc.**
- Fixations visibles par platine 3 trous.
- Dimensions : 220 × 220 mm.
- Garantie 10 ans.

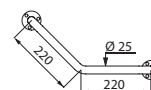

1550

<b>Barre de maintien coudée à 135° ECO Ø 25 Inox époxy blanc</b>	<b>1550</b>	<b>50,00 €</b>
--	-------------	----------------





DELABIE

# Accessoires d'hygiène pour lieux publics

LAVABO  
**101**



WC  
**131**



SALLE  
DE BAINS  
**141**



BARRES  
DE MAINTIEN  
**148**



DOUCHE  
**150**



SÉRIE  
HYPERECO  
**154**





### HYGIÈNE MAXIMALE

#### L'Inox : un matériau limitant la prolifération bactérienne

La plupart des accessoires DELABIE utilisent un Inox 304 bactériostatique. Sur ce type d'Inox, une fine couche protectrice invisible se forme en permanence au contact de l'air ou de l'eau. Même en cas de dommage mécanique, **l'Inox est protégé contre la corrosion**. Sa surface reste brillante, dure et lisse, empêchant ainsi les bactéries d'adhérer facilement. Leur développement est moins rapide que sur d'autres matériaux. Les caractéristiques aseptiques de l'Inox sont régulièrement démontrées. C'est un alliage noble parfaitement adapté aux environnements devant répondre aux plus hautes exigences en matière d'hygiène (hôpitaux, maisons de retraite, écoles, restauration collective, sanitaires publics...).

#### Finitions poli brillant et poli satiné : un nettoyage facilité et de façon durable

La transmission des bactéries est réduite en utilisant des surfaces aisées à nettoyer et à désinfecter. Les finitions DELABIE poli brillant et poli satiné donnent aux accessoires une surface sans porosité et homogène. Ils sont très faciles à nettoyer et les quantités de produits d'entretien à utiliser sont donc moins importantes. **La rétention de bactéries après nettoyage est extrêmement faible**, jusqu'à 20 fois moins que sur d'autres matériaux comme le verre ou le plastique.

Des études montrent qu'après quelques cycles quotidiens de souillure et nettoyage, l'Inox poli retient moins d'impuretés et de bactéries résiduelles que le cuivre par exemple, qui a pourtant des propriétés bactéricides. La surface du cuivre se dégrade et se nettoie alors moins bien. L'Inox poli apporte donc une meilleure hygiène en facilitant le nettoyage de façon durable.

#### Conception favorisant l'hygiène

Les accessoires DELABIE sont conçus pour répondre à un principe évident et incontournable d'hygiène : la possibilité d'un nettoyage fréquent. L'utilisation de capots monoblocs **limitant les niches bactériennes** et de réservoirs de savon empêchant une stagnation permanente du savon sont des exemples permettant un nettoyage efficace et une bonne hygiène.

### ENDURANCE MAXIMALE

#### Haute résistance au vandalisme

Les épaisseurs de métal utilisées pour les accessoires d'hygiène DELABIE sont généralement supérieures à la plupart des produits standards disponibles sur le marché. Cette **conception robuste** offre une haute résistance au vandalisme, particulièrement présent dans les lieux à forte fréquentation.

Afin de lutter contre le vol, très fréquent en collectivités, un grand nombre d'accessoires d'hygiène DELABIE sont dotés de fixations invisibles et/ou de serrures avec clé. La possibilité d'utiliser la **clé standard DELABIE** pour la plupart des produits DELABIE avec serrure, facilite leur entretien par le personnel de l'exploitation.

#### Adaptés à l'usage intensif

Tous les produits DELABIE sont soumis à des tests de performance afin qu'ils résistent aux sollicitations dans les milieux exposés. Leur conception est spécifiquement **adaptée pour un usage intensif** dans tous les types de collectivités et lieux à forte fréquentation.

### DESIGN

Les produits DELABIE ont un **design intemporel**. La diversité de l'offre s'accorde parfaitement à tout type d'ERP. Dans un immeuble de bureaux ou un centre commercial par exemple, l'intégration esthétique du produit dans le design de la pièce est primordiale.

Les accessoires d'hygiène DELABIE se déclinent généralement en trois finitions : Inox poli brillant, poli satiné et époxy blanc.

Ils s'adaptent ainsi à tous les types de matériaux et aux **différents styles de décoration intérieure**.

#### Jouez le total BLACK !

DELABIE a décliné ses accessoires en finition noire mat pour compléter la gamme déjà existante. C'est l'alliance parfaite avec les robinetteries BLACK BINOPTIC et les appareils sanitaires Black Spirit (voir nos catalogues *Robinetterie pour Lieux Publics* et *Appareils sanitaires Inox*).

### ET AUSSI...

#### Gamme complète

La diversité de l'offre DELABIE permet de proposer des solutions d'hygiène dans les différents espaces d'utilisation de ces produits : lavabos, toilettes, salles de bains... L'image de qualité de l'Inox associée au design épuré des accessoires d'hygiène DELABIE, en fait un parfait complément des autres gammes DELABIE.

#### 100 % recyclable

L'Inox, 100 % recyclable, contribue au développement durable et à la protection de l'environnement. Les produits Inox DELABIE contiennent 50 à 65 % d'Inox recyclé.







Système temporisé de chasse d'eau directe TEMPOFLUX 3 **763BOX+763030** - WC suspendu S21 S noir mat **110310BK** - Abattant slim noir **102819**  
Porte-balai WC mural avec couvercle **4051BK** - Porte-papier WC **510083BK** - Patère **4043BK**



### Distributeur de papier WC grand modèle



- **Inox 304 bactériostatique** époxy noir mat.
- **Couvercle articulé** pour un remplissage facile et une meilleure hygiène.
- Avec serrure et **clé standard DELABIE**.
- **Avec fond** : protège de l'humidité, des imperfections murales et de la poussière.
- Contrôle de niveau.
- Garantie 10 ans.

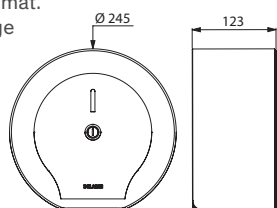

510911BK

#### Distributeur de papier WC grand modèle noir mat

Pour bobine de 400 m	<b>510910BK</b>	<b>183,00 €</b>
Pour bobine de 200 m	<b>510911BK</b>	<b>146,00 €</b>

### Porte-papier WC à rouleau

Ou de réserve

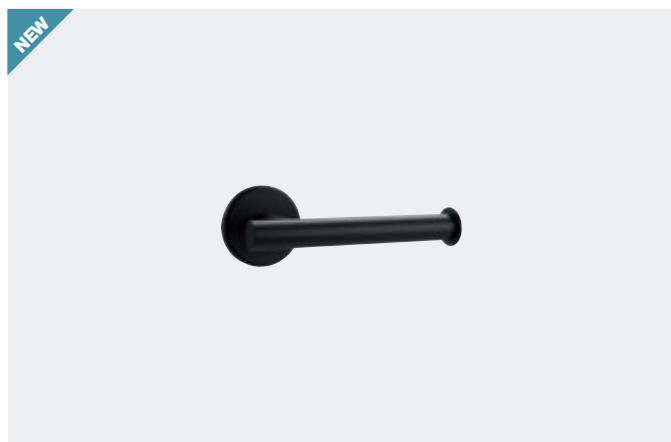

- **Inox 304 bactériostatique** époxy noir mat.
- Fixation possible en version horizontale pour une **utilisation standard** ou en version verticale pour une **utilisation en rouleau de réserve**.
- Tube Ø 20, épaisseur 1 mm.
- **Fixations invisibles**.
- Garantie 10 ans.

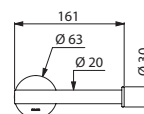

510083BK

<b>Porte-papier WC à rouleau noir mat</b>	<b>510083BK</b>	<b>41,00 €</b>
---	-----------------	----------------

### Porte-balai WC mural avec couvercle

Blocage antivol



- **Modèle fort**.
- **Inox 304 bactériostatique** époxy noir mat.
- Nettoyage facile : cuvette plastique amovible par le haut.
- **Cuvette plastique avec réservoir** : évite à la brosse du balai de stagner dans l'eau résiduelle et limite le risque d'éclaboussures lors des prochaines utilisations.
- Remise en place automatique du balai dans le réceptacle **par système d'autocentrage**.
- **Blocage antivol**.
- Garantie 10 ans.

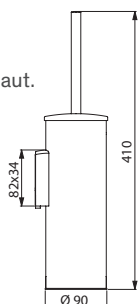

4051BK

<b>Porte-balai mural avec couvercle noir mat</b>	<b>4051BK</b>	<b>147,00 €</b>
--	---------------	-----------------

### Patère virgule

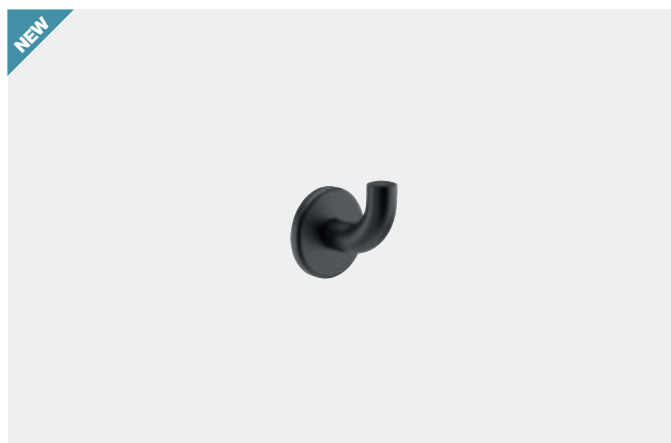

- **Inox 304 bactériostatique** époxy noir mat.
- Tube Ø 20, épaisseur 1 mm.
- **Fixations invisibles**.
- Garantie 10 ans.

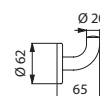

4043BK

<b>Patère virgule noir mat</b>	<b>4043BK</b>	<b>26,00 €</b>
--------------------------------	---------------	----------------



### Sèche-mains SPEEDJET 2 à air pulsé

ABS antibactérien noir mat



- Sèche-mains à air pulsé bi-direction.
- **Ultra-rapide** : séchage en 10 à 12 secondes.
- **Récupérateur d'eau amovible.**
- **ABS antibactérien** pour une hygiène maximale.
- **Filtre HEPA** : capture 99,99% des bactéries contenues dans l'air et purifie l'air soufflé.
- Mise en marche automatique par détection infrarouge.
- Technologie intelligente : arrêt automatique au retrait des mains.
- Garantie 3 ans.

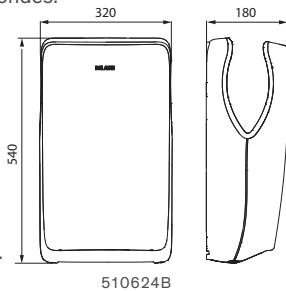

Sèche-mains SPEEDJET 2 à air pulsé noir mat 510624B 1358,00 €

### Sèche-mains HIGHFLOW à air pulsé

Capot Inox 304 époxy noir mat



- **Buse centrale éclairée concentrant sur les mains de l'air pulsé à plus de 230 km/h.**
- **Ultra-rapide** : séchage en 10 à 12 secondes.
- Mise en marche automatique par détection infrarouge.
- Technologie intelligente : arrêt automatique au retrait des mains.
- **Inox 304 bactériostatique** époxy noir mat.
- Nettoyage facile : capot monobloc.
- Garantie 3 ans.

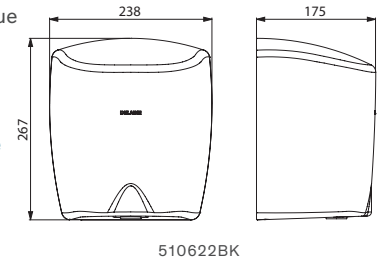

Sèche-mains HIGHFLOW à air pulsé noir mat 510622BK 644,00 €

### Distributeur automatique de savon liquide

Mural, à piles



- **Modèle antivandalisme avec serrure et clé standard DELABIE.**
- **Absence de contact manuel** : détection automatique des mains par cellule infrarouge.
- Capot en **Inox 304 bactériostatique** époxy noir mat.
- **Capot articulé monobloc** pour un entretien facile et une meilleure hygiène.
- Réservoir avec une large ouverture : facilite le remplissage par des bidons à forte contenance.
- Compatible avec gel hydroalcoolique.
- Garantie 3 ans.

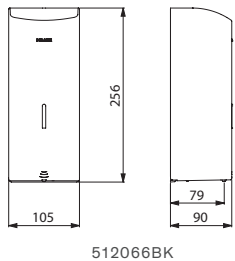

Distributeur automatique de savon liquide noir mat 512066BK 302,00 €

### Distributeur d'essuie-mains mural

Pour 500 essuie-mains



- **Inox 304 bactériostatique** époxy noir mat.
- Avec serrure et **clé standard DELABIE.**
- Contrôle de niveau.
- **Système de distribution feuille à feuille.**
- **Contenance : 500 formats.**
- Garantie 10 ans.

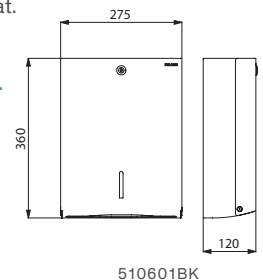

Distributeur d'essuie-mains mural noir mat 510601BK 195,00 €



**SÈCHE-MAINS  
À AIR PULSÉ BI-DIRECTION**  
Séchage ultra-rapide



**SYSTÈME ANTIBLOCCAGE**  
Antivandalisme

**VOYANTS D'ALERTE**  
Maintenance facilitée

**AIR CHAUD**  
Confort

**DESIGN ÉPURÉ**  
3 finitions possibles

**GARANTIE 3 ANS**

**ARRÊT  
DE LA RÉSTANCE  
CHAUFFANTE  
SI LA TEMPÉRATURE  
AMBIANTE EST > 25°C**  
Économie d'énergie

**ABS ANTIBACTÉRIEN**  
Hygiène maximale

**FAIBLE CONSOMMATION  
D'ÉNERGIE**

**RÉCUPÉRATEUR D'EAU AMOVIBLE**  
entretien et nettoyage facilités

**FILTRE HEPA**  
Retient 99,99 % des bactéries

Sèche-mains SPEEDJET à air pulsé



- Sèche-mains à air pulsé bi-direction.
- **Ultra-rapide** : séchage en 10 à 18 secondes.
- **Récupérateur d'eau amovible** empêchant tout écoulement sur le mur ou le sol : entretien et nettoyage facilités.
- Bouton ON/OFF : entretien aisé.
- **Filtre à air antibactérien et filtre à charbon actif.**
- Mise en marche automatique par détection infrarouge.
- Technologie intelligente : arrêt automatique au retrait des mains ou après 18 secondes de séchage.
- Écran LCD avec mode d'emploi animé et mise en veille automatique.
- Type de moteur : brushless sans usure.
- **Économie d'énergie : puissance 850 W.** Sans élément chauffant.
- 220-240 V~ / 50-60 Hz.
- Débit d'air : 42 l/s. Vitesse air : 310 km/h.
- Niveau sonore : 75-80 dBA.
- Dimensions : 250 × 292 × 650 mm.
- Poids : 11,4 kg.
- Classe I, IP22.
- CE.
- **Garantie 3 ans.**

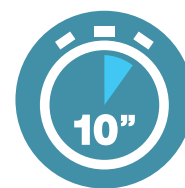

Séchage ultra-rapide  
10 à 18 sec

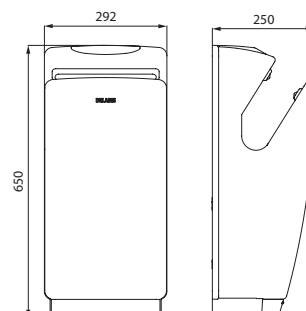
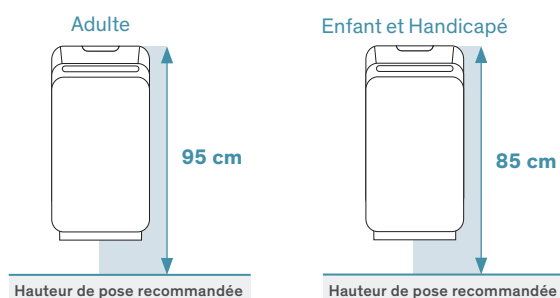

Sèche-mains SPEEDJET à air pulsé gris métal	510621	1519,00 €
---	--------	-----------

510621

## Sèche-mains SPEEDJET 2 à air pulsé

ABS antibactérien



- Sèche-mains à air pulsé bi-direction.
- **Ultra-rapide** : séchage en 10 à 12 secondes.
- **Récupérateur d'eau amovible** empêchant tout écoulement sur le mur ou le sol : entretien et nettoyage facilités.
- Confort : air chaud.
- **ABS antibactérien** pour une hygiène maximale.
- **Filtre HEPA** : capture 99,99% des bactéries contenues dans l'air et purifie l'air soufflé.
- Mise en marche automatique par détection infrarouge.
- Technologie intelligente : arrêt automatique au retrait des mains.
- **Antiblocage** : arrêt automatique si utilisation en continu supérieure à 30 secondes.
- **Maintenance aisée** : voyants d'alerte indiquant les éventuelles maintenances à réaliser (changement du filtre HEPA, objet bloquant...)
- **Économie d'énergie** : arrêt automatique de la résistance chauffante à partir d'une température ambiante > 25°C.
- Faible consommation d'énergie : puissance 1 050 W en mode sans chauffage, 1 550 W en mode chauffage.
- 220-240 V~ / 50-60 Hz.
- Débit d'air : 61 l/s. Vitesse air : 540 km/h.
- Niveau sonore : 66 dBA.
- Dimensions : 180 × 320 × 540 mm.
- Poids : 6,83 kg.
- Classe II, IP21.
- CE.
- **Garantie 3 ans.**



Séchage ultra-rapide  
10 à 12 sec

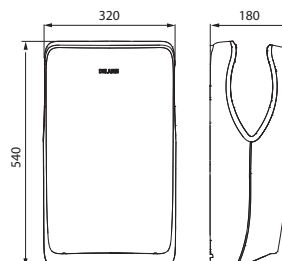

510624

Sèche-mains SPEEDJET 2 à air pulsé		
Anthracite métallisé	510624C	1246,00 €
Blanc mat	510624W	1208,00 €
Noir mat	510624B	1358,00 €
Filtre HEPA	510624F	73,00 €





## Sèche-mains HIGHFLOW à air pulsé



- **Modèle fort.**
- **Buse centrale éclairée concentrant sur les mains de l'air pulsé à plus de 230 km/h.**
- **Ultra-rapide** : séchage en 10 à 12 secondes.
- Choix **air chaud ou froid** par interrupteur dissimulé.
- Mise en marche automatique par détection infrarouge.
- Technologie intelligente : arrêt automatique au retrait des mains.
- Antiblocage : arrêt automatique si utilisation en continu supérieure à 60 secondes.
- **Inox 304 bactériostatique.**
- Nettoyage facile : capot monobloc.
- Épaisseur Inox : 1 mm.
- Débit d'air : 39 l/s. Vitesse air : 230 km/h.
- Faible consommation d'énergie : 1 350 W.
- 220-240 V~ / **50 Hz.**
- Niveau sonore : 70 dBA.
- Dimensions : 175 × 238 × 267 mm.
- Poids : 4 kg.
- Classe I, IP23.
- CE.
- **Garantie 3 ans.**



Séchage ultra-rapide  
10 à 12 sec

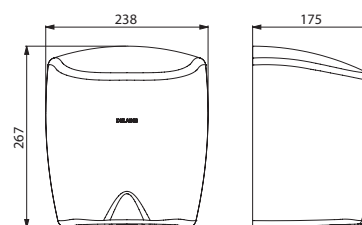

510622

Sèche-mains HIGHFLOW à air pulsé		
Capot Inox 304 poli brillant	<b>510622</b>	<b>560,00 €</b>
Capot Inox 304 poli satiné	<b>510622S</b>	<b>560,00 €</b>
Capot Inox 304 époxy blanc	<b>510622W</b>	<b>560,00 €</b>
Capot Inox 304 époxy noir mat	<b>510622BK</b>	<b>644,00 €</b>

**Sèche-mains électrique**

Avec buse orientable 360°



- **Modèle antivandalisme.**
- Mise en marche automatique par cellule optique.
- **Buse orientable 360°.**
- Épaisseur métal : 1,2 mm.
- **Puissance : 2 000 W. 50-60 Hz.**
- Débit d'air : 95 l/s.

- **Faible niveau sonore : 68 dBA.**
- Dimensions : 210 × 280 × 220 mm.
- Poids : 3,5 kg.
- Sécurité maximale Classe II (double isolation électrique), IP23.
- CE, TÜV GS.
- **Garantie 3 ans.**

**Sèche-mains électrique avec buse orientable 360°**

Capot Inox 304 poli brillant	<b>6613D</b>	<b>996,00 €</b>
Capot Inox 304 poli satiné	<b>6614</b>	<b>996,00 €</b>
Capot fonte acier émaillé blanc	<b>6615</b>	<b>905,00 €</b>

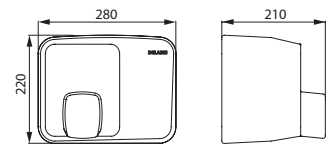

6613D/6614/6615

**Sèche-mains électrique**



- Mise en marche automatique par cellule optique.
- **Puissance : 1 960 W. 50 Hz.**
- Débit d'air : 65 l/s.
- **Faible niveau sonore : 58 dBA.**
- Dimensions : 124 × 216 × 318 mm.
- Poids : 3,8 kg.
- Classe II (réf. 6621), Classe I (réf. 6631), IPX1.
- CE, TÜV GS.
- **Garantie 3 ans.**

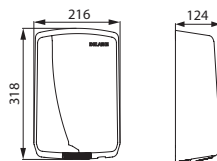

6631/6621

**Sèche-mains électrique**

Capot Inox 304 poli brillant	<b>6631</b>	<b>724,00 €</b>
Capot ABS blanc	<b>6621</b>	<b>381,00 €</b>

**Sèche-cheveux mural avec prise rasoir**



- Mise en marche par interrupteur sensitif.
- Interrupteur de sécurité sur le support.
- 2 températures de séchage.
- **Prise rasoir.**
- Capot ABS blanc.
- **Puissance : 1 200 W.**
- Débit d'air : 14 l/s.
- Dimensions : 90 × 180 × 170 mm.
- Poids : 1,3 kg.
- Classe II. CE.
- **Garantie 3 ans.**

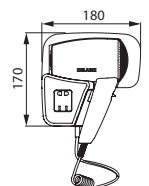

6624

<b>Sèche-cheveux</b>	<b>6624</b>	<b>157,00 €</b>
----------------------	-------------	-----------------

## Distributeur d'essuie-mains mural

Pour 500 essuie-mains



Inox 304 poli brillant

- **Inox 304 bactériostatique.**
- Avec serrure et clé standard DELABIE.
- Contrôle de niveau.
- **Système de distribution feuille à feuille.**
- **Contenance : 500 formats.**
- Dimensions : 120 × 275 × 360 mm.
- Dimensions des essuie-mains : format ouvert 230 × 250 mm, format fermé 115 × 250 mm.
- Garantie 10 ans.



Inox 304 poli satiné



Inox 304 époxy blanc



Inox 304 époxy noir mat

Distributeur d'essuie-mains mural - 500 formats		
Inox 304 poli brillant	<b>510601P</b>	<b>170,00 €</b>
Inox 304 poli satiné	<b>510601S</b>	<b>170,00 €</b>
Inox 304 époxy blanc	<b>510601W</b>	<b>153,00 €</b>
Inox 304 époxy noir mat	<b>510601BK</b>	<b>195,00 €</b>
Essuie-mains enchevêtrés, le paquet de 180 formats	<b>6606</b>	<b>12,00 €</b>

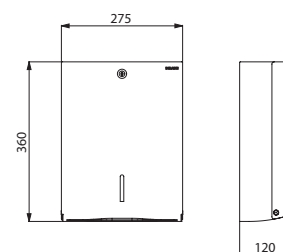

510601

## Distributeur d'essuie-mains mural - Grand modèle

Pour 750 essuie-mains



- Avec serrure et **clé standard DELABIE**.
- Contrôle de niveau.
- **Contenance : 750 formats.**
- Épaisseur métal : 1 mm.
- Dimensions : 120 × 275 × 450 mm.
- Dimensions des essuie-mains : format ouvert 230 × 250 mm, format fermé 115 × 250 mm.
- Garantie 10 ans.

Distributeur d'essuie-mains mural - Grand modèle - 750 formats		
Inox poli brillant	<b>6601</b>	<b>259,00 €</b>
Inox poli satiné	<b>6607D</b>	<b>353,00 €</b>
Époxy blanc	<b>6602</b>	<b>236,00 €</b>
Essuie-mains enchevêtrés, le paquet de 180 formats	<b>6606</b>	<b>12,00 €</b>

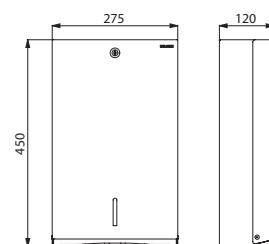

6601/6607D/6602

## Poubelle Inox rectangulaire murale

Avec trappe, 16 litres



- **Système de fixation pour sac poubelle dans le réceptacle.**
- Avec serrure et **clé standard DELABIE**.
- Trappe Inox poli brillant.
- Contenance : 16 litres.
- Épaisseur métal : 1 mm.
- Dimensions : 130 × 275 × 475 mm.
- Garantie 10 ans.

Poubelle Inox rectangulaire murale 16 litres		
Inox poli brillant	<b>6611</b>	<b>320,00 €</b>
Inox poli satiné	<b>6617</b>	<b>430,00 €</b>
Époxy blanc	<b>6612</b>	<b>310,00 €</b>

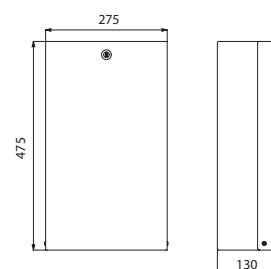

6611/6617/6612

### Poubelle Inox rectangulaire murale

Sans couvercle, 38 litres



- **Modèle fort.**
- **Inox 304 bactériostatique.**
- Contenance : 38 litres.
- Épaisseur Inox : 1 mm.
- Dimensions : 160 × 400 × 590 mm.
- Garantie 10 ans.

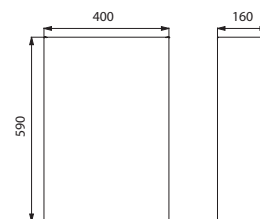

510463

Poubelle Inox rectangulaire murale 38 litres sans couvercle		
Inox 304 poli brillant	510463P	247,00 €
Inox 304 poli satiné	510463S	247,00 €

### Poubelle Inox rectangulaire murale

Sans couvercle, 25 litres



- **Modèle fort.**
- **Inox 304 bactériostatique.**
- Contenance : 25 litres.
- Épaisseur Inox : 1 mm.
- Dimensions : 155 × 355 × 460 mm.
- Garantie 10 ans.

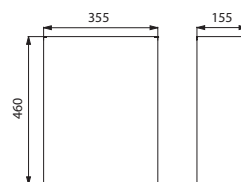

510461

Poubelle Inox rectangulaire murale 25 litres sans couvercle		
Inox 304 poli brillant	510461P	172,00 €
Inox 304 poli satiné	510461S	172,00 €

**Poubelle Inox rectangulaire murale**  
13 litres



- **Modèle fort.**
- Inox poli brillant.
- Contenance : 13 litres.
- Épaisseur Inox : 1 mm.
- Dimensions : 150 × 280 × 320 mm.
- Garantie 10 ans.

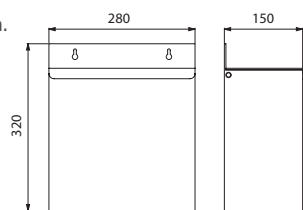

462

Poubelle rectangulaire murale 13 litres - Inox poli brillant		
Sans couvercle	460	174,00 €
Avec couvercle	462	226,00 €

**Poubelle Inox murale extraplate**  
Avec couvercle, 4,5 litres



- **Modèle fort avec couvercle.**
- Inox.
- Contenance : 4,5 litres.
- Épaisseur Inox : 1 mm.
- Dimensions : 70 × 210 × 310 mm.
- Garantie 10 ans.

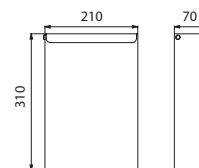

465

Poubelle murale extraplate 4,5 litres avec couvercle		
Inox poli brillant	465	186,00 €
Inox poli satiné	465S	186,00 €

**Poubelle de salle de bains**  
5 et 3 litres



- Inox.
- Avec seau.
- Contenance : 5 ou 3 litres.
- **À utiliser avec des sacs de 5 litres.**
- Dimensions modèle 5 L : Ø 205, hauteur 275 mm.
- Dimensions modèle 3 L : Ø 170, hauteur 265 mm.
- Garantie 10 ans.

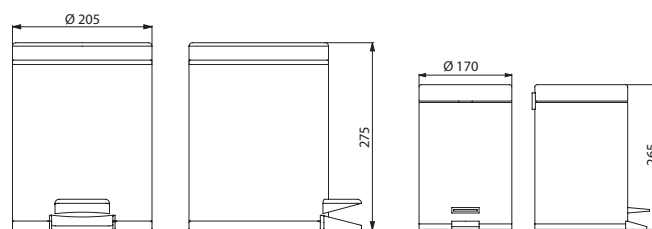

450P

449/1449

Poubelle de salle de bains 5 litres		
Inox poli brillant	450P	73,00 €
Poubelle de salle de bains 3 litres		
Inox poli brillant	449	56,00 €
Inox époxy blanc	1449	51,00 €



**Distributeur de savon mural**



- **Inox 304 bactériostatique poli satiné.**
- Porte avec serrure et **clé standard DELABIE.**
- Réservoir en plastique.
- **Fixations invisibles.**
- Fenêtre de contrôle de niveau.
- Contenance : 1 litre.
- Épaisseur Inox : 1,2 mm.
- Dimensions : 107 × 245 × 150 mm.
- Pour savon sans chlore et au pH neutre.
- Compatible au gel hydroalcoolique.
- Garantie 10 ans.

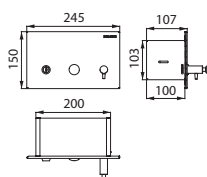

510711S

**Distributeur d'essuie-mains**



- **Inox 304 bactériostatique poli satiné.**
- Porte avec serrure et **clé standard DELABIE.**
- **Fixations invisibles.**
- Contenance : 400 à 600 formats.
- Épaisseur Inox : 1,2 mm.
- Dimensions : 122 × 330 × 435 mm.
- Garantie 10 ans.

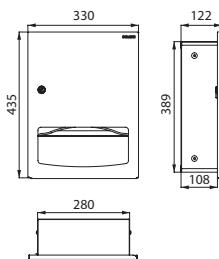

510712S

**Poubelle Inox**

Avec trappe



- **Inox 304 bactériostatique poli satiné.**
- **Trappe PUSH.**
- Porte avec serrure et **clé standard DELABIE.**
- **Fixations invisibles.**
- Contenance : 18 litres.
- Épaisseur Inox : 1,2 mm.
- Dimensions : 100 × 360 × 710 mm.
- Garantie 10 ans.

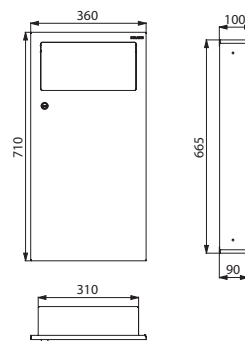

510713S

Distributeur de savon	510711S	283,00 €
-----------------------	---------	----------

Distributeur d'essuie-mains	510712S	344,00 €
-----------------------------	---------	----------

Poubelle avec trappe	510713S	430,00 €
----------------------	---------	----------



**Combi poubelle et distributeur d'essuie-mains - 10 litres**



- **Inox 304 bactériostatique poli satiné.**
- Porte avec serrure et **clé standard DELABIE.**
- **Fixations invisibles.**
- Contenance du distributeur : 400 à 600 formats.
- Contenance du réceptacle : 10 litres.
- Épaisseur Inox : 1,2 mm.
- Dimensions : 125 × 330 × 790 mm.
- Garantie 10 ans.

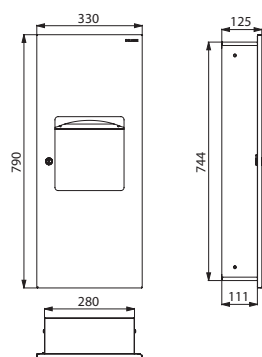

510714S

Combi distributeur - poubelle 10 litres	510714S	554,00 €
---	---------	----------

**Combi poubelle et distributeur d'essuie-mains - 30 litres**



- **Inox 304 bactériostatique poli satiné.**
- Porte avec serrure et **clé standard DELABIE.**
- **Fixations invisibles.**
- Contenance du distributeur : 400 à 600 formats.
- Contenance du réceptacle : 30 litres.
- Épaisseur Inox : 1,2 mm.
- Dimensions : 160 × 395 × 1 395 mm.
- Garantie 10 ans.

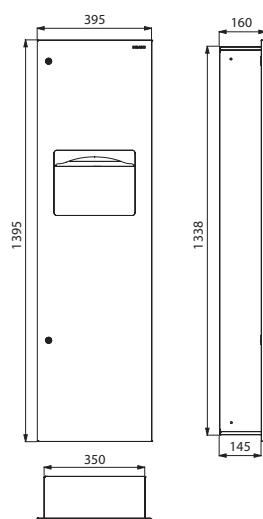

510715S

Combi distributeur - poubelle 30 litres	510715S	865,00 €
---	---------	----------

**Combi poubelle et distributeur d'essuie-mains - Sèche-mains**



- **Inox 304 bactériostatique poli satiné.**
- Porte avec serrure et **clé standard DELABIE.**
- **Fixations invisibles.**
- Contenance du distributeur : 400 à 600 formats.
- Sèche-mains : puissance 1 800 W. IP23. Garantie 3 ans. CE.
- Contenance du réceptacle : 15 litres.
- Épaisseur Inox : 1,2 mm.
- Dimensions : 160 × 395 × 1 420 mm.
- Garantie 10 ans.

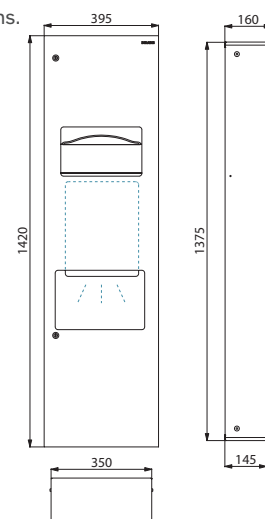

510716S

Combi poubelle - distri. - sèche-mains	510716S	1,528,00 €
--	---------	------------



**Distributeur automatique de savon liquide ou mousse BINOPTIC**

 Mural ou pour traversée de cloison, **sur secteur**

- Modèle mural ou **antivandalisme pour traversée de cloison (TC)** jusqu'à 110 mm.
- **Absence de contact manuel** : détection automatique des mains par cellule infrarouge.
- Bec en Inox 304 chromé ou noir mat.
- **Pompe doseuse antigaspillage.**
- Boîtier électronique et réservoir amovible indépendants pour fixation sous le plan de vasque.
- Alimentation sur secteur avec transformateur 230/6 V.
- Pour **savon liquide** à base végétale de viscosité maximum 3 000 mPa.s ou **savon spécial mousse.**
- Modèles avec réservoir : compatibles au gel hydroalcoolique.
- Longueur de bec : 115 mm.
- CE.
- Garantie 10 ans.

Pour la robinetterie, voir le catalogue DELABIE "Robinetterie pour Lieux Publics" (DOC 609BE).

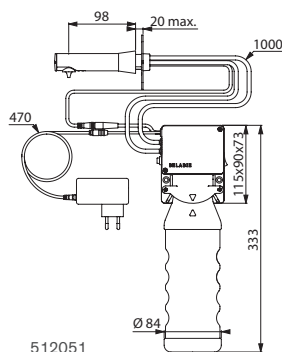

512051

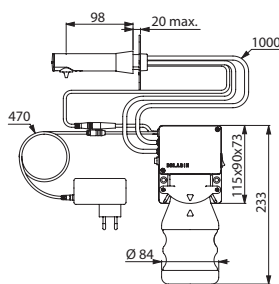

512551

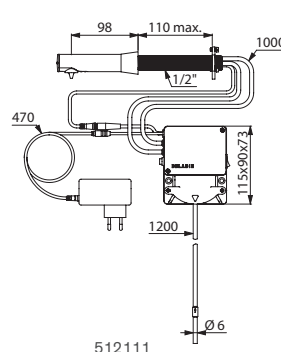

512111

Distributeur automatique de savon liquide ou mousse BINOPTIC - Inox 304 chromé		
Mural, avec réservoir 1 litre	<b>512051P</b>	<b>363,00 €</b>
Mural, avec réservoir 0,5 litre	<b>512551P</b>	<b>363,00 €</b>
Mural, avec tube souple 1,20 m pour réservoir éloigné	<b>512151P</b>	<b>363,00 €</b>
TC, avec tube souple 1,20 m pour réservoir éloigné	<b>512111P</b>	<b>395,00 €</b>
Distributeur automatique de savon liquide ou mousse BINOPTIC - Inox 304 noir mat		
Mural, avec réservoir 1 litre	<b>512051BK</b>	<b>411,00 €</b>
Mural, avec réservoir 0,5 litre	<b>512551BK</b>	<b>411,00 €</b>
Mural, avec tube souple 1,20 m pour réservoir éloigné	<b>512151BK</b>	<b>411,00 €</b>
TC, avec tube souple 1,20 m pour réservoir éloigné	<b>512111BK</b>	<b>447,00 €</b>



### Distributeur automatique de savon BINOPTIC

Sur vasque, **sur secteur**

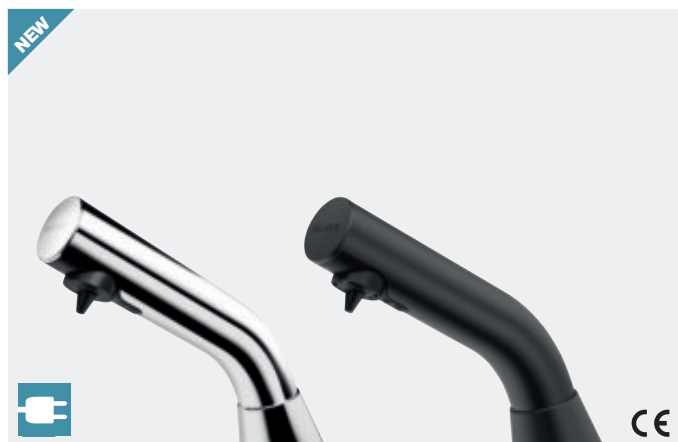

- **Absence de contact manuel** : détection automatique des mains par cellule infrarouge.
- Bec en Inox 304 chromé ou noir mat.
- **Pompe doseuse antigaspillage.**
- Boîtier électronique et réservoir amovible indépendants pour fixation sous le plan de vasque.
- Alimentation sur secteur avec transformateur 230/6 V.
- Pour **savon liquide** à base végétale de viscosité maximum 3 000 mPa.s ou **savon spécial mousse.**
- Modèles avec réservoir : compatibles avec gel hydroalcoolique.
- CE.
- Garantie 10 ans.

Pour la robinetterie, voir le catalogue DELABIE "Robinetterie pour Lieux Publics" (DOC 609BE).

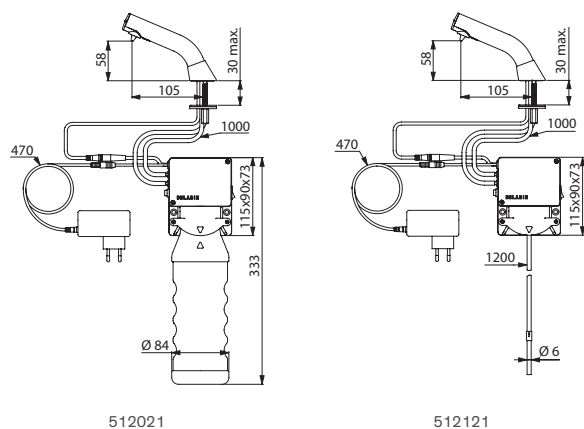

### Distributeur automatique de savon TEMPOMATIC 4

Sur vasque, **sur secteur**

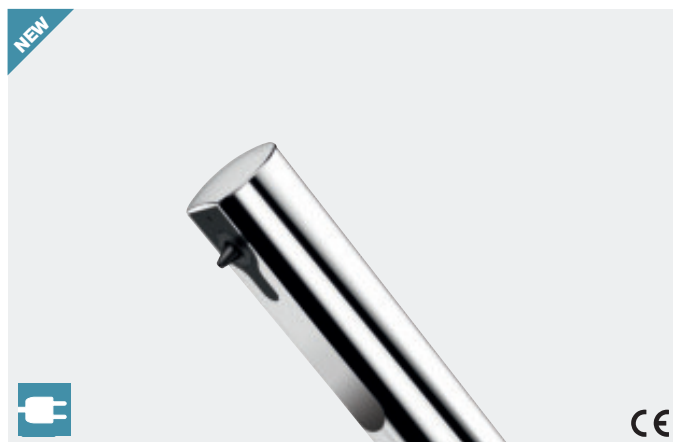

- **Absence de contact manuel** : détection automatique des mains par cellule infrarouge.
- Bec en Inox 304 chromé.
- **Pompe doseuse antigaspillage.**
- Boîtier électronique et réservoir amovible indépendants pour fixation sous le plan de vasque.
- Alimentation sur secteur avec transformateur 230/6 V.
- Pour **savon liquide** à base végétale de viscosité maximum 3 000 mPa.s ou **savon spécial mousse.**
- Modèles avec réservoir : compatibles avec gel hydroalcoolique.
- CE.
- Garantie 10 ans.

Pour la robinetterie, voir le catalogue DELABIE "Robinetterie pour Lieux Publics" (DOC 609BE).

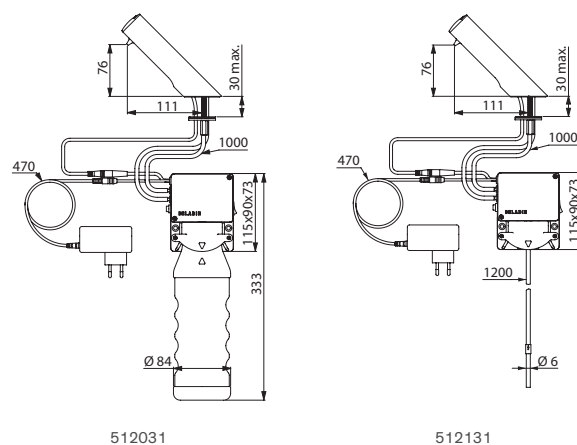

#### Distributeur automatique de savon liquide ou mousse BINOPTIC sur vasque - Inox 304 chromé

Avec réservoir 1 litre	<b>512021P</b>	<b>411,00 €</b>
Avec réservoir 0,5 litre	<b>512521P</b>	<b>411,00 €</b>
Avec tube souple 1,20 m pour réservoir éloigné	<b>512121P</b>	<b>411,00 €</b>

#### Distributeur automatique de savon liquide ou mousse BINOPTIC sur vasque - Inox 304 noir mat

Avec réservoir 1 litre	<b>512021BK</b>	<b>473,00 €</b>
Avec réservoir 0,5 litre	<b>512521BK</b>	<b>473,00 €</b>
Avec tube souple 1,20 m pour réservoir éloigné	<b>512121BK</b>	<b>473,00 €</b>

#### Distributeur automatique de savon liquide ou mousse TEMPOMATIC 4 sur vasque - Inox 304 chromé

Avec réservoir 1 litre	<b>512031P</b>	<b>411,00 €</b>
Avec réservoir 0,5 litre	<b>512531P</b>	<b>411,00 €</b>
Avec tube souple 1,20 m pour réservoir éloigné	<b>512131P</b>	<b>411,00 €</b>



Distributeur de savon mural automatique noir mat **512066BK**  
Robinet de lavabo automatique noir mat **BLACK BINOPTIC 388035**

## Distributeur automatique de savon liquide

Mural, à piles



- **Modèle antivandalisme avec serrure et clé standard DELABIE.**
- **Absence de contact manuel :** détection automatique des mains par cellule infrarouge (distance de détection réglable).
- Capot en **Inox 304 bactériostatique.**
- **Capot articulé monobloc** pour un entretien facile et une meilleure hygiène.
- **Pompe antigaspillage :** dose de 0,8 ml (réglable jusqu'à 7 doses par détection).
- Fonctionnement possible en **mode anticolmatage.**
- Alimentation : 6 piles fournies AA -1,5 V (DC9V) intégrées dans le corps du distributeur.
- Indicateur lumineux de batterie faible.
- Réservoir avec une large ouverture : facilite le remplissage par des bidons à forte contenance.
- Fenêtre de contrôle de niveau.
- Épaisseur Inox : 1 mm.
- Contenance : 1 litre.
- Dimensions : 90 × 105 × 256 mm.
- Pour savon liquide à base végétale de viscosité maximum : 3 000 mPa.s.
- Compatible avec gel hydroalcoolique.
- Garantie 10 ans.
- CE.

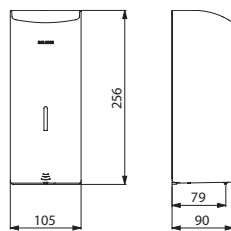

512066

## Produit associé



### Cupelle récupératrice

- Inox 304 bactériostatique.
- Coupelle adaptée pour récupérer le gel résiduel.
- Pour distributeurs de savon 51058X et 512066.
- Garantie 10 ans.

512067

### Distributeur automatique de savon liquide - Mural, à piles

Inox 304 poli brillant, 1 litre	<b>512066P</b>	<b>263,00 €</b>
Inox 304 poli satiné, 1 litre	<b>512066S</b>	<b>263,00 €</b>
Inox 304 époxy blanc, 1 litre	<b>512066W</b>	<b>263,00 €</b>
Inox 304 époxy noir mat, 1 litre	<b>512066BK</b>	<b>302,00 €</b>

### Cupelle récupératrice de gel hydroalcoolique

Inox 304 poli brillant	<b>512067P</b>	<b>47,00 €</b>
Inox 304 poli satiné	<b>512067S</b>	<b>47,00 €</b>
Inox 304 époxy blanc	<b>512067W</b>	<b>47,00 €</b>
Inox 304 époxy noir mat	<b>512067BK</b>	<b>54,00 €</b>



Lavabo suspendu **AQUEDUTO 120150** - Mitigeur de lavabo temporisé **TEMPOMIX 3 794055** - Distributeur de savon ou gel hydroalcoolique **510580**



**Distributeur de savon liquide à déclenchement souple**

Mural



Inox 304 poli brillant, modèle 1 litre



Inox 304 poli satiné, modèle 0,5 litre



Inox 304 époxy blanc, modèle 0,5 litre

- **Modèle antivandalisme avec serrure et clé standard DELABIE.**
- Capot en **Inox 304 bactériostatique.**
- **Capot articulé monobloc** pour un entretien facile et une meilleure hygiène.
- **Bouton pousoir à déclenchement souple.**
- **Antiblocage** : une seule dose par appui même en cas d'appui prolongé.
- Pompe doseuse antigaspillage, antigoutte (étanche à l'eau).
- Réservoir avec une large ouverture : facilite le remplissage par des bidons à forte contenance.
- Réservoir empêchant la stagnation permanente de savon.
- Fenêtre de contrôle de niveau.
- Épaisseur Inox : 1 mm.
- Contenance : 0,5 ou 1 litre.
- Dimensions modèle 0,5 litre : 90 × 105 × 185 mm.
- Dimensions modèle 1 litre : 90 × 105 × 252 mm.
- Pour savon liquide à base végétale de viscosité maximum : 3 000 mPa.s.
- Compatible avec gel hydroalcoolique.
- Garantie 10 ans.

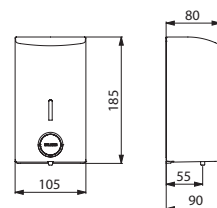

510583/510586/510584

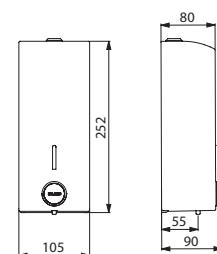

510580/510582/510581

Distributeur de savon liquide à déclenchement souple - 0,5 litre		
Inox 304 poli brillant	<b>510583</b>	<b>135,00 €</b>
Inox 304 poli satiné	<b>510586</b>	<b>127,00 €</b>
Inox 304 époxy blanc	<b>510584</b>	<b>120,00 €</b>
Distributeur de savon liquide à déclenchement souple - 1 litre		
Inox 304 poli brillant	<b>510580</b>	<b>144,00 €</b>
Inox 304 poli satiné	<b>510582</b>	<b>135,00 €</b>
Inox 304 époxy blanc	<b>510581</b>	<b>127,00 €</b>

**Distributeur de savon liquide TC**

Mural pour traversée de cloison



- **Modèle antivandalisme pour traversée de cloison (TC)** jusqu'à 190 mm.
- Corps et pousoir en laiton chromé.
- Système antigoutte (étanche à l'eau).
- **Mécanisme verrouillable par vis BTR.**
- **Pour réservoir éloigné** (fourni sans réservoir), avec tube souple 1,20 m.
- Garantie 10 ans.

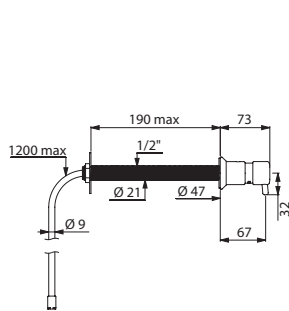

729150

Distributeur de savon liquide TC pour réservoir éloigné	729150	137,00 €
---	--------	----------

**Distributeur de savon liquide**

Sur vasque, bec droit

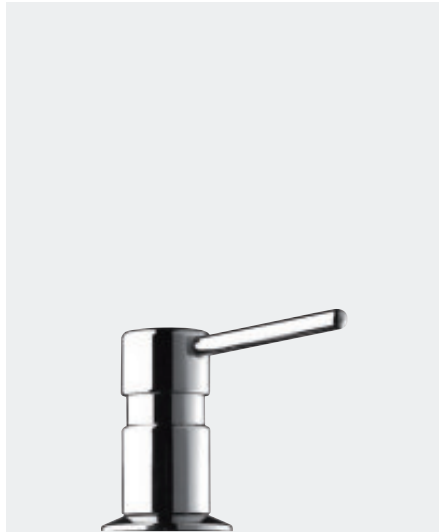

- Modèle pour pose sur lavabo.
- **Modèle antivandalisme.**
- Corps et pousoir en laiton chromé.
- Système antigoutte (étanche à l'eau).
- **Mécanisme verrouillable par vis BTR.**
- Modèles avec réservoir : remplissage par le haut (en dévissant le pousoir) ou par le bas (en dévissant le réservoir).
- Modèle 729108 : remplissage sous la vasque en changeant le bidon.
- Modèles avec réservoir : compatibles au gel hydroalcoolique.
- Garantie 10 ans.

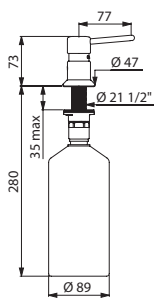

729008

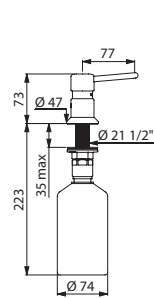

729508

Distributeur de savon liquide sur vasque Bec droit		
Avec réservoir 1 litre	729008	121,00 €
Avec réservoir 0,5 litre	729508	121,00 €
Avec tube souple 1,20 m pour réservoir éloigné	729108	121,00 €

**Distributeur de savon liquide**

Sur vasque, bec coudé

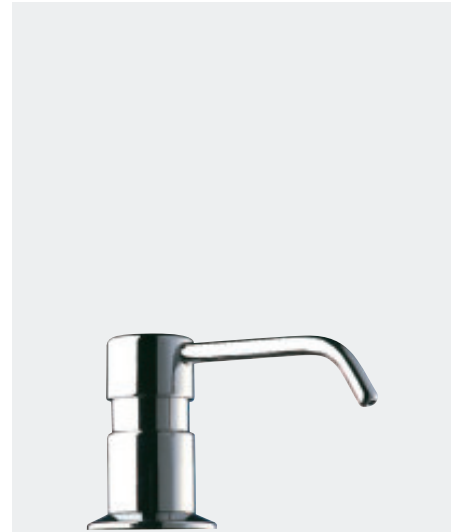

- Modèle pour pose sur lavabo.
- **Modèle antivandalisme.**
- Corps et pousoir en laiton chromé.
- Système antigoutte (étanche à l'eau).
- **Mécanisme verrouillable par vis BTR.**
- Modèles avec réservoir : remplissage par le haut (en dévissant le pousoir) ou par le bas (en dévissant le réservoir).
- Modèle 729112 : remplissage sous la vasque en changeant le bidon.
- Modèles avec réservoir : compatibles au gel hydroalcoolique.
- Garantie 10 ans.

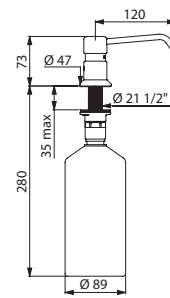

729012

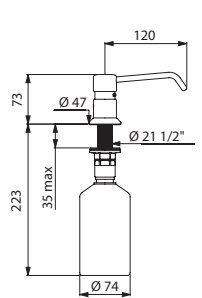

729512

Distributeur de savon liquide sur vasque Bec coudé		
Avec réservoir 1 litre	729012	127,00 €
Avec réservoir 0,5 litre	729512	127,00 €
Avec tube souple 1,20 m pour réservoir éloigné	729112	127,00 €

## Distributeur de savon mural rectangulaire



- **Modèle antivandalisme avec serrure et clé standard DELABIE.**
- Pompe doseuse antigaspillage, antigoutte (étanche à l'eau).
- **Inox 304 bactériostatique.**
- Épaisseur Inox : 1 mm.
- Garantie 10 ans.

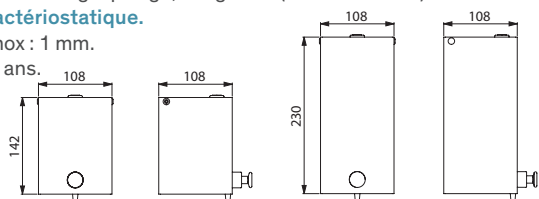

6583

6580

### Distributeur de savon mural rectangulaire

Inox 304 poli brillant, 0,5 litre	<b>6583</b>	<b>200,00 €</b>
Inox 304 poli brillant, 1 litre	<b>6580</b>	<b>212,00 €</b>

## Porte-savon pour douche

Inox 304, mural



- **Modèle fort.**
- Pour douche ou lavabo.
- **Inox 304 bactériostatique.**
- Épaisseur Inox : 1,5 mm.
- **Fixations invisibles.**
- Garantie 10 ans.

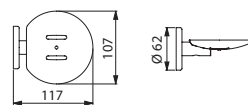

510627

### Porte-savon Inox pour douche

Inox 304 poli brillant	<b>510627P</b>	<b>51,00 €</b>
Inox 304 poli satiné	<b>510627S</b>	<b>51,00 €</b>

## Porte-savon pour douche

Inox, mural

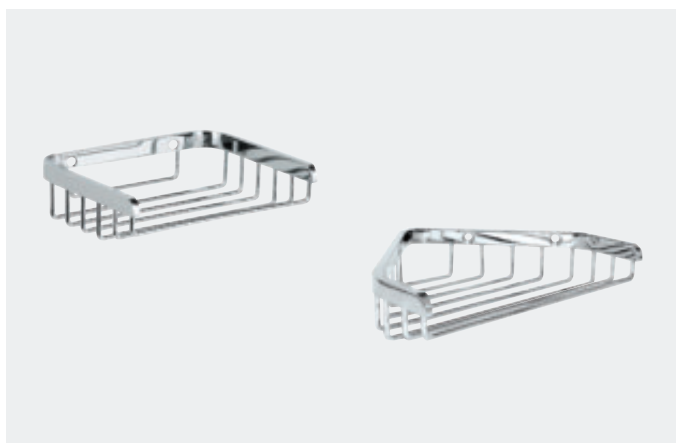

- **Modèle fort.**
- Inox poli brillant.
- Dimensions du modèle rectangulaire : 100 × 130 × 34 mm.
- Dimensions du modèle d'angle : 120 × 165 × 34 mm.
- Garantie 10 ans.

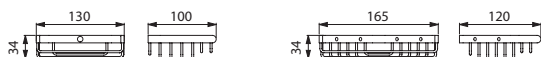

569

3569

### Porte-savon pour douche - Inox poli brillant

Rectangulaire	<b>569</b>	<b>46,00 €</b>
D'angle	<b>3569</b>	<b>49,00 €</b>

## Porte-savon

Mural



- **Modèle fort.**
- **Fixations invisibles.**
- Dimensions : 60 × 160 × 40 mm.
- Garantie 10 ans.



710501/710500

### Porte-savon

Bayblend® chromé brillant	<b>710501</b>	<b>52,00 €</b>
Bayblend® chromé mat	<b>710500</b>	<b>52,00 €</b>



Porte-balai avec couvercle Be-Line® 4051C - Porte-papier WC Be-Line® 511966C - Patères Be-Line® 511943C  
Bâti-support WC TEMPOFIX 3 avec système de chasse d'eau directe automatique TEMPOMATIC bicommande 564005BE+464000

### Patère Be-Line®



- Fixations invisibles.
- Garantie 10 ans.

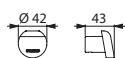

511943

Patère Be-Line®		
Aluminium époxy anthracite métallisé	<b>511943C</b>	<b>25,00 €</b>
Aluminium époxy blanc mat	<b>511943W</b>	<b>25,00 €</b>

### Porte-papier WC à rouleau Be-Line®



- Pour papier WC à rouleau.
- Fixations invisibles.
- Garantie 10 ans.

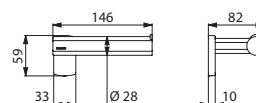

511966

Porte-papier WC à rouleau Be-Line®		
Aluminium époxy anthracite métallisé	<b>511966C</b>	<b>49,00 €</b>
Aluminium époxy blanc mat	<b>511966W</b>	<b>49,00 €</b>

### Porte-balai mural Be-Line®



- **Modèle fort avec blocage antivol.**
- Inox 304 bactériostatique.
- Modèle avec **manche long ergonomique** : facilite l'utilisation par des personnes en fauteuil ou ayant des difficultés à se pencher.
- Nettoyage facile : cuvette plastique amovible par le haut.
- **Cuvette plastique avec réservoir** : évite à la brosse du balai de stagner dans l'eau résiduelle et limite le risque d'éclaboussures lors des prochaines utilisations.
- Modèle avec couvercle : remise en place automatique du balai dans le réceptacle par **système d'autocentrage**.
- Épaisseur Inox : corps 1 mm.
- Garantie 10 ans.

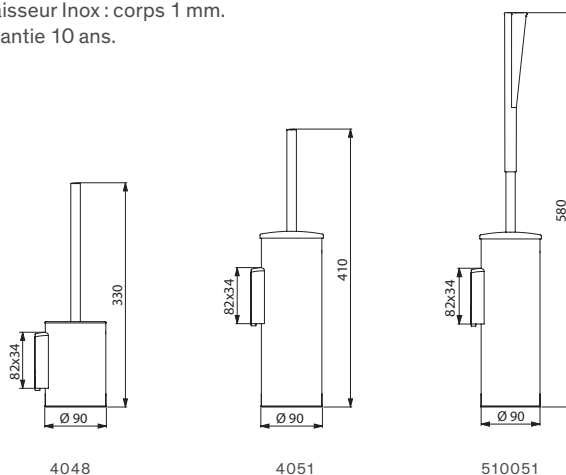

Porte-balai mural Be-Line® sans couvercle		
Inox 304 époxy anthracite métallisé	<b>4048C</b>	<b>86,00 €</b>
Inox 304 époxy blanc mat	<b>4048MW</b>	<b>86,00 €</b>
Porte-balai mural Be-Line® avec couvercle		
Inox 304 époxy anthracite métallisé	<b>4051C</b>	<b>128,00 €</b>
Inox 304 époxy blanc mat	<b>4051MW</b>	<b>128,00 €</b>
Inox 304 époxy anthracite métallisé, manche long	<b>510051C</b>	<b>158,00 €</b>
Inox 304 époxy blanc mat, manche long	<b>510051MW</b>	<b>158,00 €</b>

### Porte-papier WC double rouleaux

Inox 304

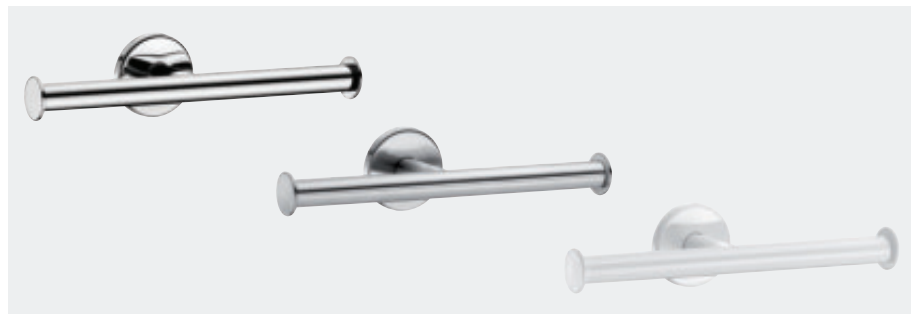

- **Inox 304 bactériostatique.**
- Pour 2 rouleaux.
- Tube Ø 20, épaisseur 1 mm.
- **Fixations invisibles.**
- Garantie 10 ans.

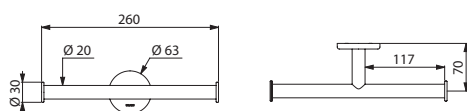

510082

#### Porte-papier WC double rouleaux

Inox 304 poli brillant	<b>510082P</b>	<b>46,00 €</b>
Inox 304 poli satiné	<b>510082S</b>	<b>46,00 €</b>
Inox 304 époxy blanc	<b>510082W</b>	<b>46,00 €</b>

### Porte-papier WC en "U" à rouleau

Inox 304



- **Inox 304 bactériostatique.**
- Tube Ø 20, épaisseur 1 mm.
- **Fixations invisibles.**
- Garantie 10 ans.

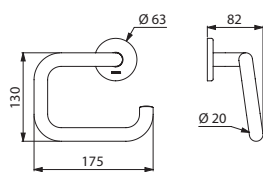

4081

#### Porte-papier WC en "U" à rouleau

Inox 304 poli brillant	<b>4081P</b>	<b>45,00 €</b>
Inox 304 poli satiné	<b>4081S</b>	<b>45,00 €</b>
Inox 304 époxy blanc	<b>4081EW</b>	<b>43,00 €</b>

### Porte-papier WC à rouleau

Ou de réserve, Inox 304



- **Inox 304 bactériostatique.**
- Fixation possible en version horizontale pour une **utilisation standard** ou en version verticale pour une **utilisation en rouleau de réserve.**
- Tube Ø 20, épaisseur 1 mm.
- **Fixations invisibles.**
- Garantie 10 ans.

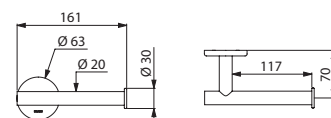

510083

#### Porte-papier WC à rouleau

Inox 304 poli brillant	<b>510083P</b>	<b>36,00 €</b>
Inox 304 poli satiné	<b>510083S</b>	<b>36,00 €</b>
Inox 304 époxy blanc	<b>510083W</b>	<b>36,00 €</b>
Inox 304 époxy noir mat	<b>510083BK</b>	<b>41,00 €</b>

### Porte-papier WC en "U" à rouleau

Nylon



- **Polyamide haute résistance (Nylon).**
- Tube Ø 20.
- **Fixations invisibles.**
- Garantie 10 ans.

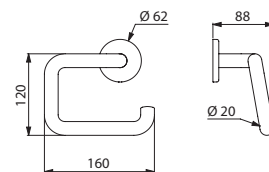

4081N

<b>Porte-papier WC en "U" à rouleau Nylon HR brillant blanc</b>	<b>4081N</b>	<b>27,00 €</b>
---	--------------	----------------

### Porte-papier WC à rouleau

De réserve, Inox 304

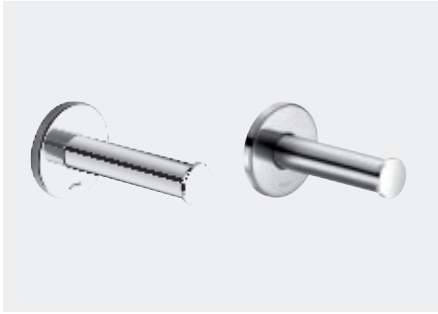

- **Inox 304 bactériostatique.**
- Tube Ø 25, épaisseur 1,2 mm.
- **Fixations invisibles.**
- Garantie 10 ans.

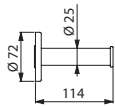

4070

Porte-papier WC à rouleau de réserve		
Inox 304 poli brillant	<b>4070P</b>	<b>59,00 €</b>
Inox 304 poli satiné	<b>4070S</b>	<b>59,00 €</b>

### Porte-papier WC à rouleau avec couvercle monobloc

Inox 304, antivol



- **Inox 304 bactériostatique.**
- **Couvercle articulé monobloc** pour un entretien facile et une meilleure hygiène.
- Mandrin solidaire antivol en polycarbonate : incassable.
- **Fixations invisibles.**
- Dimensions : 119 × 140 × 80 mm.
- Garantie 10 ans.

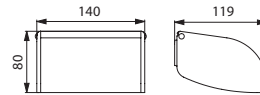

566/510567/3565

Porte-papier WC à rouleau avec couvercle monobloc			
Inox 304 poli brillant	<b>566</b>		<b>41,00 €</b>
Inox 304 poli satiné	<b>510567</b>		<b>41,00 €</b>
Inox 304 époxy blanc	<b>3565</b>		<b>44,00 €</b>

### Porte-papier WC à rouleau

De réserve, Nylon



- **Polyamide haute résistance (Nylon).**
- Tube Ø 32.
- **Fixations invisibles.**
- Garantie 10 ans.

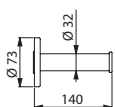

4070N

<b>Porte-papier WC à rouleau de réserve Nylon HR brillant blanc</b>	<b>4070N</b>	<b>48,00 €</b>
---	--------------	----------------

### Porte-papier WC 2 rouleaux

Inox 304



- **Modèle fort antivandalisme.**
- **Inox 304 bactériostatique.**
- 1 rouleau en réserve.
- Avec serrure et **clé standard DELABIE.**
- Contrôle de niveau.
- Épaisseur Inox : 1 mm.
- Dimensions : 130 × 120 × 260 mm.
- Garantie 10 ans.

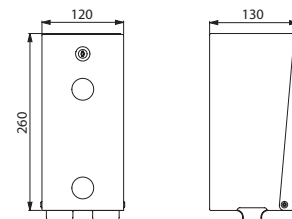

1660/1661

Porte-papier WC 2 rouleaux			
Inox 304 poli brillant	<b>1660</b>		<b>191,00 €</b>
Inox 304 poli satiné	<b>1660S</b>		<b>191,00 €</b>
Inox 304 époxy blanc	<b>1661</b>		<b>191,00 €</b>



WC suspendu S21 S **110310** - Bâti-support WC TEMPOFIX 3 avec système de chasse d'eau directe temporisé TEMPOFLUX 2 **578305BE+578222** - Porte-balai WC **4051S**  
Distributeur de papier toilette **2912** - Patère virgule **4043P** - Lavabo collectif CANAL **120280** - Robinet de lavabo temporisé TEMPOSOFT 2 **741550** - Distributeur de savon **510582**



## Distributeur de papier WC grand modèle

Pour bobine



- **Modèle pour bobine.**
- **Couvercle articulé monobloc** pour un entretien facile et une meilleure hygiène.
- Avec serrure et **clé standard DELABIE**.
- **Avec fond** : protège des imperfections murales, de l'humidité et de la poussière.
- Contrôle de niveau.
- Garantie 10 ans.

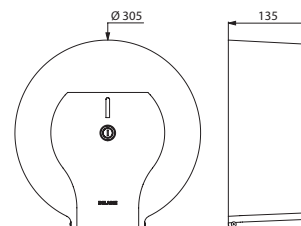

2911/2912/2910

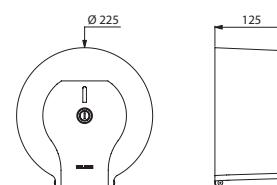

2901/2902/2900

Distributeur de papier WC grand modèle pour bobine de 400 m		
Inox 304 poli brillant	<b>2911</b>	<b>207,00 €</b>
Inox 304 poli satiné	<b>2912</b>	<b>207,00 €</b>
Acier laqué blanc	<b>2910</b>	<b>118,00 €</b>
Distributeur de papier WC grand modèle pour bobine de 200 m		
Inox 304 poli brillant	<b>2901</b>	<b>141,00 €</b>
Inox 304 poli satiné	<b>2902</b>	<b>141,00 €</b>
Acier laqué blanc	<b>2900</b>	<b>93,00 €</b>

## Distributeur de papier WC grand modèle

Pour bobine



- **Modèle pour bobine.**
- **Couvercle articulé** pour un entretien facile et une meilleure hygiène.
- Avec serrure et **clé standard DELABIE**.
- **Avec fond** : protège des imperfections murales, de l'humidité et de la poussière.
- Contrôle de niveau.
- Garantie 10 ans.

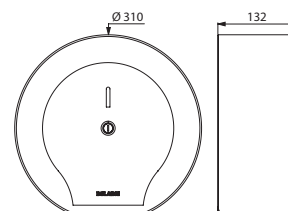

510910

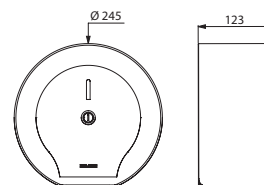

510911

Distributeur de papier WC grand modèle pour bobine de 400 m		
Inox 304 poli satiné	<b>510910S</b>	<b>159,00 €</b>
Inox 304 époxy noir mat	<b>510910BK</b>	<b>183,00 €</b>
Distributeur de papier WC grand modèle pour bobine de 200 m		
Inox 304 poli satiné	<b>510911S</b>	<b>127,00 €</b>
Inox 304 époxy noir mat	<b>510911BK</b>	<b>146,00 €</b>



Porte-balai WC



Inox 304 poli brillant et époxy noir mat, modèle avec couvercle



Inox 304 poli satiné, modèle sans couvercle



Inox 304 époxy blanc, modèle sans couvercle

- **Modèle fort.**
- **Inox 304 bactériostatique.**
- Modèle à poser ou mural.
- Nettoyage facile : cuvette plastique amovible par le haut.
- **Cuvette plastique avec réservoir** : évite à la brosse du balai de stagner dans l'eau résiduelle et limite le risque d'éclaboussures lors des prochaines utilisations.
- Modèle avec couvercle : remise en place automatique du balai dans le réceptacle par **système d'autocentrage**.
- **Blocage antivol** (modèle mural).
- Épaisseur Inox : corps 1 mm.
- Garantie 10 ans.

Porte-balai mural sans couvercle - Blocage antivol		
Inox 304 poli brillant	4048P	86,00 €
Inox 304 poli satiné	4048S	86,00 €
Inox 304 époxy blanc	4048EW	86,00 €
Porte-balai à poser au sol sans couvercle		
Inox 304 poli brillant	4049P	76,00 €
Inox 304 poli satiné	4049S	76,00 €
Inox 304 époxy blanc	4049EW	76,00 €
Porte-balai mural avec couvercle - Blocage antivol		
Inox 304 poli brillant	4051P	128,00 €
Inox 304 poli satiné	4051S	128,00 €
Inox 304 époxy blanc	4051EW	128,00 €
Inox 304 époxy noir mat	4051BK	147,00 €
Porte-balai à poser au sol avec couvercle		
Inox 304 poli brillant	4050P	118,00 €
Inox 304 poli satiné	4050S	118,00 €
Inox 304 époxy blanc	4050EW	118,00 €

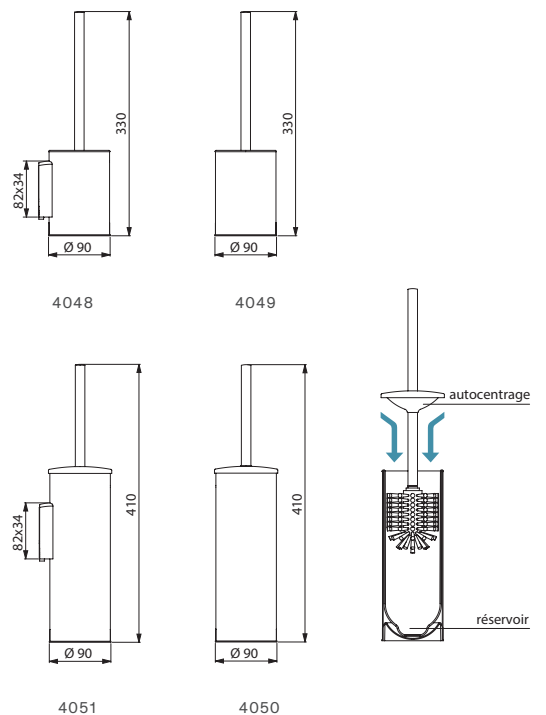

**Porte-balai WC avec couvercle**  
Avec manche long



- **Modèle fort.**
- **Inox 304 bactériostatique.**
- Modèle à poser ou mural.
- **Manche long ergonomique :** facilite l'utilisation par des personnes en fauteuil ou ayant des difficultés à se pencher.
- Nettoyage facile : cuvette plastique amovible par le haut.
- **Cuvette plastique avec réservoir :** évite à la brosse du balai de stagner dans l'eau résiduelle et limite le risque d'éclaboussures lors des prochaines utilisations.
- Remise en place automatique du balai dans le réceptacle par **système d'auto-centrage**.
- **Blocage antivol** (modèle mural).
- Épaisseur Inox : corps 1 mm.
- Dimensions : Ø 90 × 580 mm.
- Garantie 10 ans.

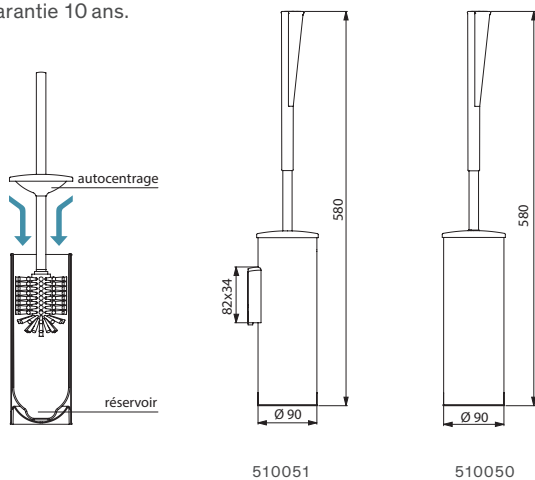

Porte-balai mural avec couvercle et manche long - Blocage antivol		
Inox 304 poli brillant	510051P	158,00 €
Inox 304 poli satiné	510051S	158,00 €
Inox 304 époxy blanc	510051W	158,00 €
Porte-balai à poser au sol avec couvercle et manche long		
Inox 304 poli brillant	510050P	145,00 €
Inox 304 poli satiné	510050S	145,00 €
Inox 304 époxy blanc	510050W	145,00 €

**Porte-balai WC**  
Avec manche long



- **Polyamide haute résistance (Nylon).**
- **Manche long ergonomique :** facilite l'utilisation par des personnes en fauteuil ou ayant des difficultés à se pencher.
- Nettoyage facile : cuvette plastique amovible par le haut.
- **Cuvette plastique avec réservoir :** évite à la brosse du balai de stagner dans l'eau résiduelle et limite le risque d'éclaboussures lors des prochaines utilisations.
- Fixation murale avec **blocage antivol**.
- Hauteur 515 mm.
- Garantie 10 ans.

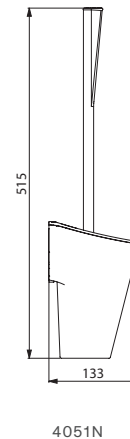

Porte-balai Nylon HR brillant blanc avec manche long - Blocage antivol	4051N	99,00 €
--	-------	---------

### Distributeur de sachets hygiéniques et poubelle



- Poubelle avec trappe au-dessus.
- Distributeur de sachets hygiéniques en-dessous.
- Contenance réceptacle : 9 litres.
- Articulé ouvrant avec serrure et clé standard DELABIE.
- Fixation murale.
- Épaisseur Inox : 1 mm.
- Dimensions : 123 × 250 × 350 mm.
- Garantie 10 ans.

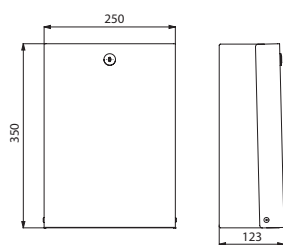

2561D

### Table à langer



- Modèle mural.
- Avec **sangle ajustable** pour parfaitement s'adapter à la morphologie du bébé changé.
- Pour un enfant jusqu'à 11 kg ou 12 mois.
- Polyéthylène à haute résistance (HDPE).
- Encombrement minimum : retenue en position verticale.
- **Descente freinée.**
- Entretien facilité : surface facile à nettoyer.
- Conforme aux normes EN 12221.
- Dimensions : format ouvert 855 × 585 × 495 mm, format fermé 855 × 585 × 107 mm.
- Poids de la table à langer : 11,5 kg.
- Garantie 10 ans.

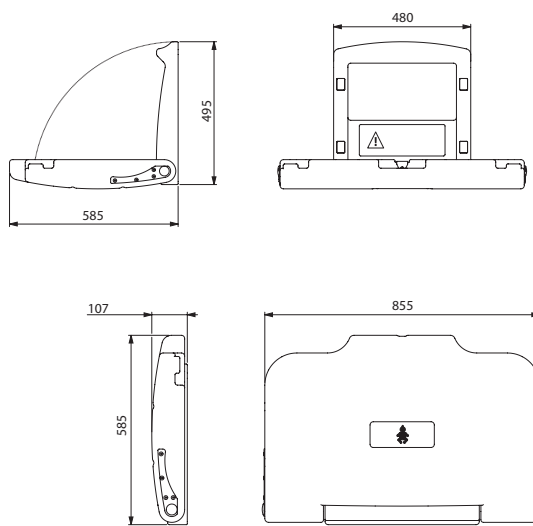

510700

Distributeur de sachets hygiéniques Inox poli brillant	2561D	365,00 €
--	-------	----------

Table à langer	510700	505,00 €
----------------	--------	----------



Miroir inclinable avec poignée **510202P** - Porte-serviette 2 barres **510790P** - Patère double **4042P** - Porte-savon **510627P**  
Lavabo MINERALCAST PMR **132306** - Mitigeur thermostatique séquentiel **H96001BEL**

### Miroir de toilette verre inclinable

Avec levier long ergonomique



- Pour installation mixte : utilisation possible en position assise ou debout.
- Levier long ergonomique permettant d'incliner le miroir par une personne en position assise ou en fauteuil.
- Installation facile et rapide par simple clipsage.
- Blocage antivol.
- Levier en Nylon HR brillant blanc.
- Miroir en verre sécurité feuilleté de 6 mm.
- Inclinaison possible jusqu'à 20°.
- Dimensions du miroir : 500 × 600 mm.
- Garantie 10 ans.

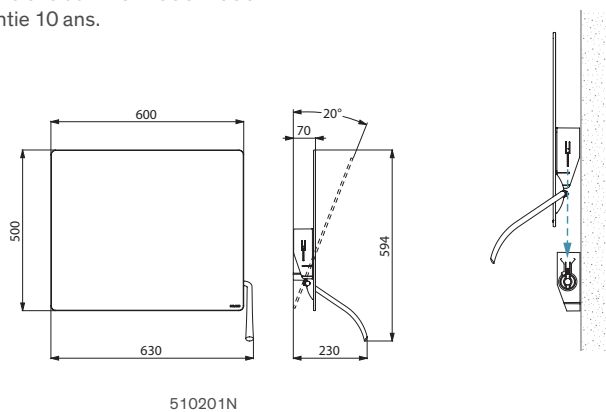

### Miroir de toilette verre inclinable

Avec poignée



- Pour installation mixte : utilisation possible en position assise ou debout.
- Poignée permettant d'incliner le miroir pour des personnes en position assise ou en fauteuil.
- Installation facile et rapide par simple clipsage.
- Blocage antivol.
- Miroir en verre sécurité feuilleté de 6 mm.
- Inclinaison possible jusqu'à 20°.
- Dimensions du miroir : 500 × 600 mm.
- Garantie 10 ans.

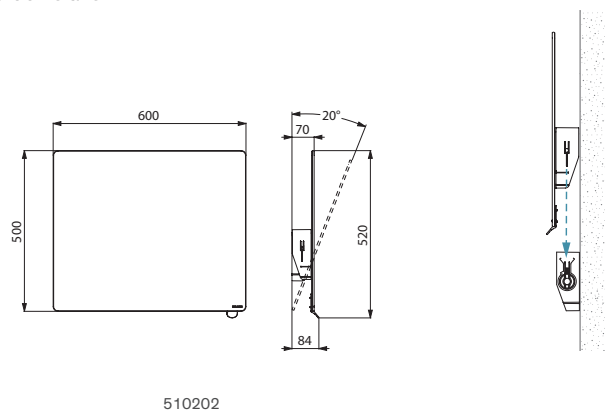

Miroir de toilette verre - Inclinable avec poignée		
Poignée chromé brillant	510202P	293,00 €
Poignée chromé satiné	510202S	293,00 €
Poignée anthracite métallisé	510202C	293,00 €
Poignée Nylon blanc	510202N	293,00 €

Miroir de toilette verre Inclinable avec levier long ergonomique	510201N	338,00 €
---	---------	----------

## Miroir de toilette verre



- Épaisseur : 6 mm.
- Emballage carton individuel.
- Pattes de fixation à commander séparément.
- Dimensions du modèle 3451 : 6 × 360 × 480.
- Dimensions du modèle 3450 : 6 × 420 × 600.
- Dimensions du modèle 3454 : 6 × 500 × 750.
- Garantie 10 ans.

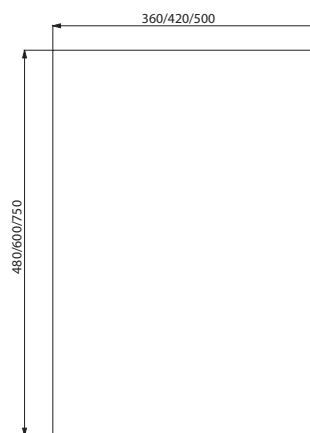

3451/3450/3454

Miroir de toilette verre		
360 × 480 mm	3451	58,00 €
420 × 600 mm	3450	74,00 €
500 × 750 mm	3454	97,00 €

## Patte à glace ronde

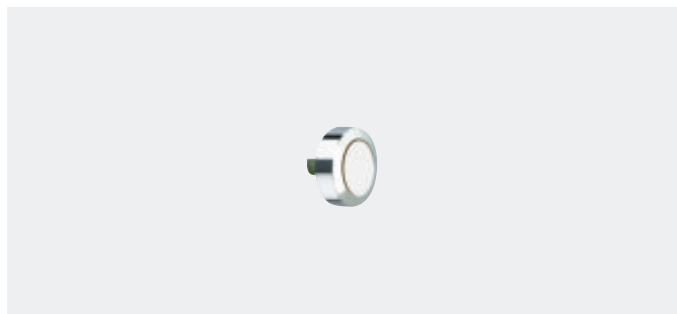

- Finition laiton chromé.
- À visser.
- Dimension : Ø 20.
- Garantie 10 ans.



578

Patte à glace ronde	578	9,00 €
---------------------	-----	--------

## Patte à glace avec ressort

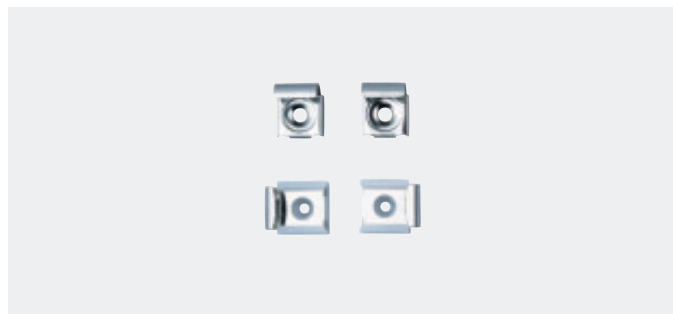

- Jeu de 4 pattes de fixation dont 2 avec ressort.
- Inox poli brillant.
- Garantie 10 ans.

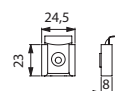

577

Jeu de 4 pattes à glace dont 2 avec ressort	577	7,00 €
---	-----	--------



**Miroir Inox autocollant**

H. 600 mm



- Inox 304 bactériostatique poli "miroir".
- Épaisseur Inox : 1 mm.
- **Incassable.**
- Autocollant.
- A poser sur une surface bien plane.
- Dimensions : 1 × 400 × 600 mm.
- Garantie 10 ans.

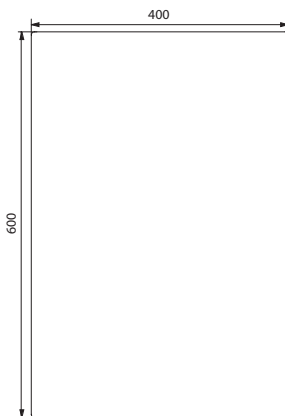

3453

Miroir de toilette Inox 1 × 400 × 600 mm	3453	216,00 €
---	------	----------

**Miroir Inox fixations invisibles**

H. 500/600/1 000 mm



- Inox 304 bactériostatique poli "miroir".
- **Renfort invisible par plaque massive PVC 10 mm.**
- 5 points de fixation. Fixations invisibles.
- A poser sur une surface bien plane.
- **Incassable.**
- Modèle 3459 : **pour installation mixte, hauteur permettant une utilisation par des personnes en position debout, assise ou en fauteuil.**
- Dimensions du modèle 3452 : 10 × 385 × 485.
- Dimensions du modèle 3458 : 10 × 485 × 585.
- Dimensions du modèle 3459 : 10 × 595 × 980.
- Garantie 10 ans.

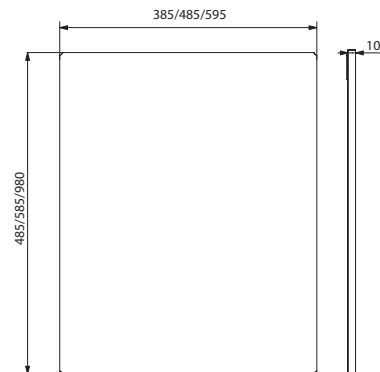

3452/3458/3459

Miroir de toilette Inox - Fixations invisibles		
10 × 385 × 485 mm	3452	218,00 €
10 × 485 × 585 mm	3458	284,00 €
10 × 595 × 980 mm	3459	496,00 €

**Patère porte-manteau**

Inox 304, 1 tête

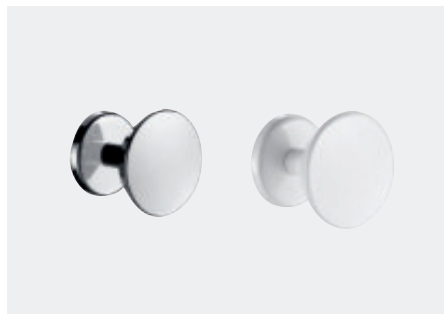

- **Fixations invisibles.**
- Dimensions : Ø 65 × 58 mm.
- Garantie 10 ans.

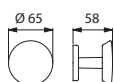

301/1301W

Patère porte-manteau 1 tête		
Inox 304 poli brillant et chromé	<b>301</b>	<b>25,00 €</b>
Inox 304 et métal époxy blanc	<b>1301W</b>	<b>24,00 €</b>

**Patère porte-manteau**

Inox 304, 2 têtes



- **Fixations invisibles.**
- Dimensions : Ø 65 × 215 × 58 mm.
- Garantie 10 ans.

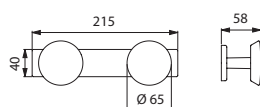

302/1302W

Patère porte-manteau 2 têtes		
Inox 304 poli brillant et chromé	<b>302</b>	<b>45,00 €</b>
Inox 304 et métal époxy blanc	<b>1302W</b>	<b>43,00 €</b>

**Patère porte-manteau**

Inox 304, 3 têtes



- **Fixations invisibles.**
- Dimensions : Ø 65 × 345 × 58 mm.
- Garantie 10 ans.

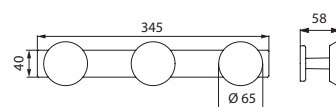

303D/1303W

Patère porte-manteau 3 têtes		
Inox 304 poli brillant et chromé	<b>303D</b>	<b>69,00 €</b>
Inox 304 et métal époxy blanc	<b>1303W</b>	<b>67,00 €</b>

**Patère antipendaison**

Inox 304



- **Antipendaison** : la patère s'abaisse dès 30 kg de charge.
- **Inox 304 poli satiné.**
- Dimensions : Ø 90 × 68 mm.
- Garantie 10 ans.

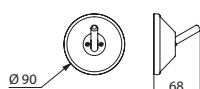

510104S

Patère antipendaison Inox 304		
	<b>510104S</b>	<b>163,00 €</b>

**Patère**

Inox 304



- **Inox 304 poli brillant.**
- **Épaisseur : 2 mm.**
- Dimensions : 50 × 25 × 145 mm.
- Garantie 10 ans.

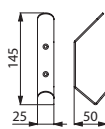

101P

Patère Inox 304		
	<b>101P</b>	<b>21,00 €</b>

**Patère**

Inox 304

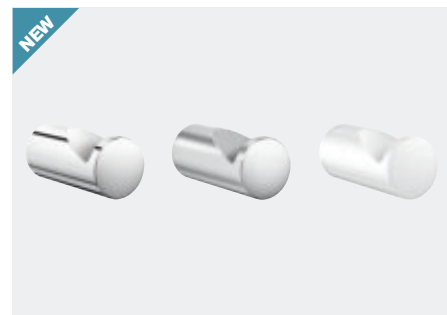

- **Inox 304 bactériostatique.**
- Dimensions : Ø 18 × 40 mm.
- **Fixations invisibles.**
- Garantie 10 ans.



510047

Patère		
Inox 304 poli brillant	<b>510047P</b>	<b>16,00 €</b>
Inox 304 poli satiné	<b>510047S</b>	<b>16,00 €</b>
Inox 304 époxy blanc	<b>510047W</b>	<b>16,00 €</b>

### Patère virgule

Inox 304

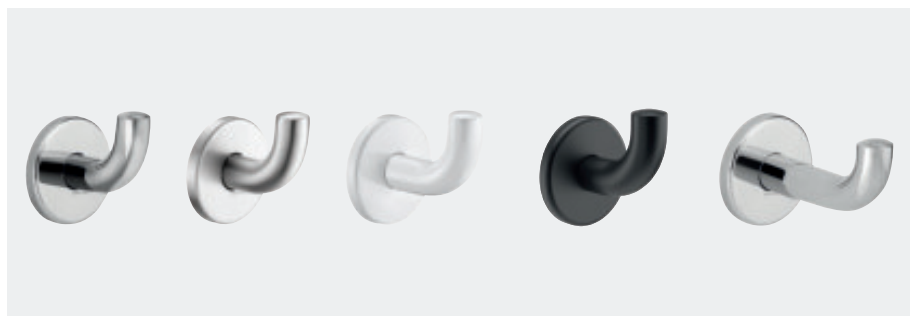

- **Inox 304 bactériostatique.**
- Tube Ø 20, épaisseur 1 mm.
- **Fixations invisibles.**
- Garantie 10 ans.

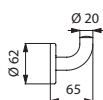

4043

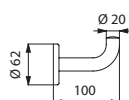

4047

#### Patère virgule - Modèle court

Inox 304 poli brillant	<b>4043P</b>	<b>23,00 €</b>
Inox 304 poli satiné	<b>4043S</b>	<b>23,00 €</b>
Inox 304 époxy blanc	<b>4043EW</b>	<b>20,00 €</b>
Inox 304 époxy noir mat	<b>4043BK</b>	<b>26,00 €</b>

#### Patère virgule - Modèle long

Inox 304 poli brillant	<b>4047P</b>	<b>23,00 €</b>
Inox 304 époxy blanc	<b>4047EW</b>	<b>23,00 €</b>

### Patère double

Inox 304



- **Inox 304 bactériostatique.**
- Tube Ø 20, épaisseur 1 mm.
- **Fixations invisibles.**
- Dimensions : Ø 62 × 55 × 95 mm.
- Garantie 10 ans.

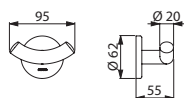

4042

#### Patère double

Inox 304 poli brillant	<b>4042P</b>	<b>38,00 €</b>
Inox 304 poli satiné	<b>4042S</b>	<b>38,00 €</b>
Inox 304 époxy blanc	<b>4042W</b>	<b>35,00 €</b>

### Patère virgule

Nylon

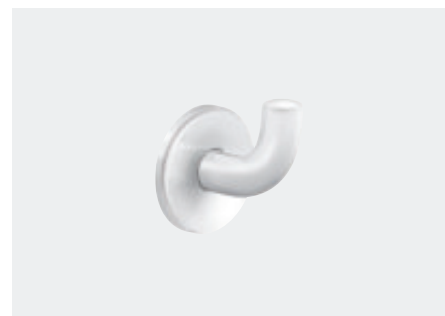

- **Polyamide haute résistance (Nylon).**
- Tube Ø 20.
- **Fixations invisibles.**
- Dimensions : Ø 62 × 65 × 73 mm.
- Garantie 10 ans.

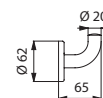

4043N

Patère virgule Nylon HR brillant blanc	<b>4043N</b>	<b>13,00 €</b>
---	--------------	----------------

### Patère porte-manteau

Nylon

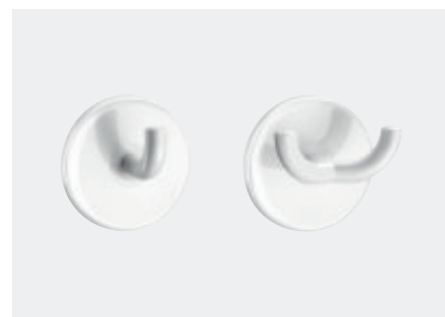

- **Polyamide haute résistance (Nylon).**
- Tube Ø 10.
- **Fixations invisibles.**
- Garantie 10 ans.

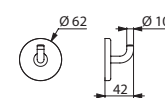

510043N

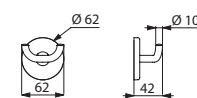

510042N

#### Patère porte-manteau Nylon HR brillant blanc

Modèle simple	<b>510043N</b>	<b>9,00 €</b>
Modèle double	<b>510042N</b>	<b>10,00 €</b>

## Pictogramme toilette Inox

Autocollant



- **Inox 304 poli satiné.**
- Épaisseur Inox : 1,2 mm.
- Dimensions : 125 × 125 mm.
- Garantie 10 ans.

Pictogramme toilette Inox 304		
Pictogramme toilette "Femme"	<b>510151S</b>	<b>33,00 €</b>
Pictogramme toilette "Homme"	<b>510152S</b>	<b>33,00 €</b>
Pictogramme toilette "WC"	<b>510154S</b>	<b>33,00 €</b>
Pictogramme toilette "Nurserie"	<b>510156S</b>	<b>33,00 €</b>

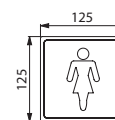

510151S

## Pictogramme toilette Inox "Handicapé"

Autocollant

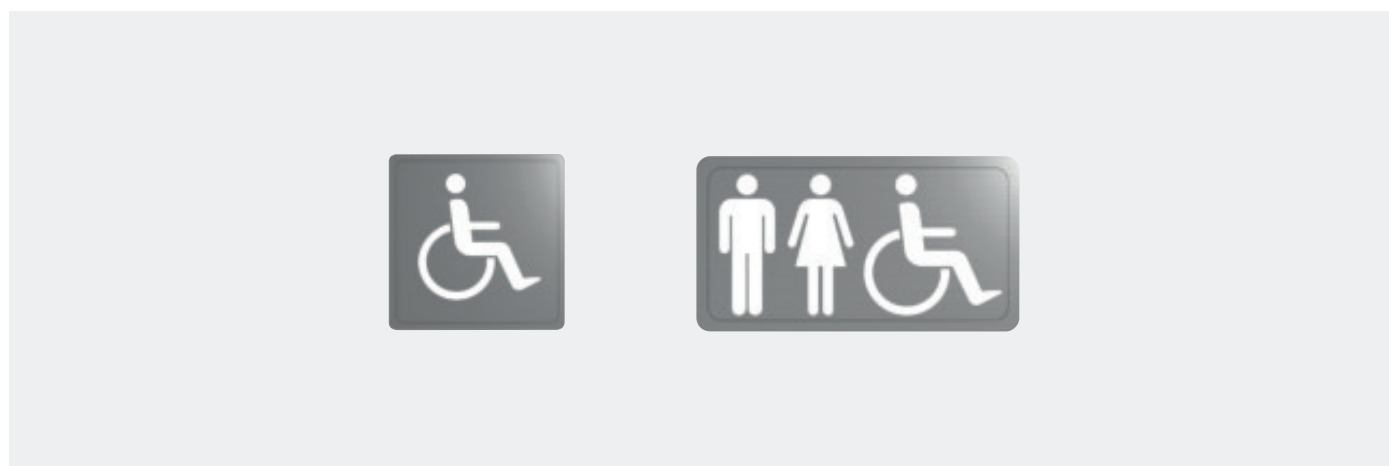

- **Inox 304 poli satiné.**
- Épaisseur Inox : 1,2 mm.
- Dimensions : 125 ou 230 × 125 mm.
- Garantie 10 ans.

Pictogramme toilette Inox 304		
Pictogramme toilette "Handicapé"	<b>510153S</b>	<b>33,00 €</b>
Pictogramme toilette "Handicapé mixte"	<b>510155S</b>	<b>35,00 €</b>

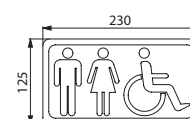

510155S

## Porte-serviette

Fixations invisibles



- **Modèle fort.**
- **Inox 304 bactériostatique.**
- Tubes Ø 20 et Ø 16.

- **Fixations invisibles.**
- Longueur 600 mm.
- Garantie 10 ans.

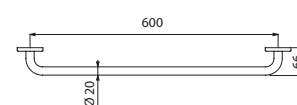

510788

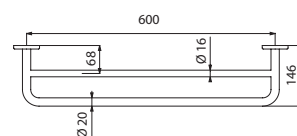

510790

Porte-serviette fixations invisibles - 1 barre		
Inox 304 poli brillant	<b>510788P</b>	<b>50,00 €</b>
Inox 304 poli satiné	<b>510788S</b>	<b>50,00 €</b>
Inox 304 époxy blanc	<b>510788W</b>	<b>48,00 €</b>
Porte-serviette fixations invisibles - 2 barres		
Inox 304 poli brillant	<b>510790P</b>	<b>81,00 €</b>
Inox 304 poli satiné	<b>510790S</b>	<b>81,00 €</b>
Inox 304 époxy blanc	<b>510790W</b>	<b>77,00 €</b>

## Tablette de salle de bains

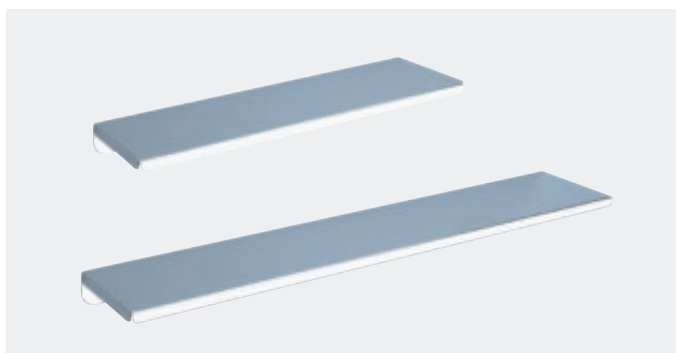

- Épaisseur : 1 mm.
- Garantie 10 ans.

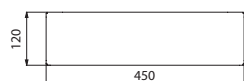

551/552

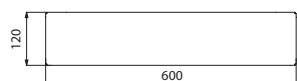

553/554

Tablette Inox 304 poli brillant		
120 × 450 mm	<b>551</b>	<b>61,00 €</b>
120 × 600 mm	<b>553</b>	<b>68,00 €</b>
Tablette époxy blanc		
120 × 450 mm	<b>552</b>	<b>51,00 €</b>
120 × 600 mm	<b>554</b>	<b>55,00 €</b>

## Tablette en verre et supports



- Tablette en verre avec chant doux, épaisseur 6 mm, 120 × 600 mm.
- Supports chromés pour tablette de 120 mm.
- Garantie 10 ans.



6555 + 600

Tablette de lavabo et supports		
Tablette en verre	<b>6555</b>	<b>29,00 €</b>
Supports chromés	<b>600</b>	<b>21,00 €</b>

### Barre de maintien droite Basic satiné

Tube Ø 32



- **Inox 304 poli satiné.**
- Fixations invisibles par platine 3 trous.
- Garantie 10 ans.
- Marquage CE.

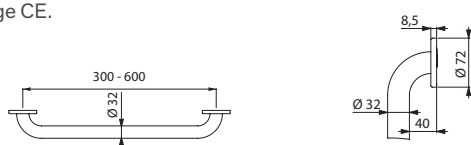

35050S/350504S/350505S/350506S

Barre de maintien droite Basic Ø 32		
Inox 304 poli satiné - 300 mm	<b>35050S</b>	<b>58,00 €</b>
Inox 304 poli satiné - 400 mm	<b>350504S</b>	<b>64,00 €</b>
Inox 304 poli satiné - 500 mm	<b>350505S</b>	<b>70,00 €</b>
Inox 304 poli satiné - 600 mm	<b>350506S</b>	<b>77,00 €</b>

### Barre de maintien coudée à 135° Basic satiné

Tube Ø 32



- **Inox 304 poli satiné.**
- **3 points de fixation permettant le blocage du poignet et une pose facilitée.**
- Fixations invisibles par platine 3 trous.
- Dimensions : 400 × 400 mm.
- Garantie 10 ans.
- Marquage CE.

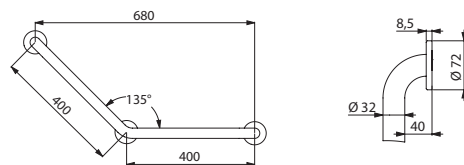

35082S

<b>Barre de maintien coudée à 135° Basic Ø 32 Inox 304 poli satiné</b>	<b>35082S</b>	<b>103,00 €</b>
--	---------------	-----------------

### Barre de maintien droite Basic époxy blanc

Tube Ø 32



- **Époxy blanc.**
- Fixations invisibles par platine 3 trous.
- Garantie 10 ans.
- Marquage CE.

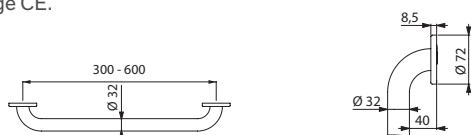

35050W/350504W/350505W/350506W

Barre de maintien droite Basic Ø 32		
Époxy blanc - 300 mm	<b>35050W</b>	<b>49,00 €</b>
Époxy blanc - 400 mm	<b>350504W</b>	<b>59,00 €</b>
Époxy blanc - 500 mm	<b>350505W</b>	<b>63,00 €</b>
Époxy blanc - 600 mm	<b>350506W</b>	<b>72,00 €</b>

### Barre de maintien coudée à 135° Basic époxy blanc

Tube Ø 32



- **Époxy blanc.**
- **3 points de fixation permettant le blocage du poignet et une pose facilitée.**
- Fixations invisibles par platine 3 trous.
- Dimensions : 400 × 400 mm.
- Garantie 10 ans.
- Marquage CE.

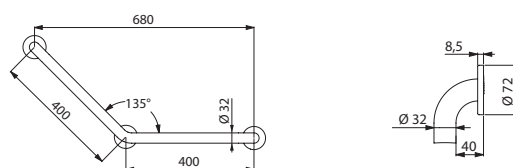

35082W

<b>Barre de maintien coudée à 135° Basic Ø 32 Époxy blanc</b>	<b>35082W</b>	<b>99,00 €</b>
---	---------------	----------------

### Barre de maintien droite ECO brillant

Tube Ø 25



- Inox 304 poli brillant.
- Fixations visibles par platine 3 trous.
- Garantie 10 ans.

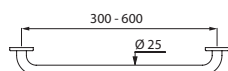

530/531/532/536

#### Barre de maintien droite ECO Ø 25

Inox 304 poli brillant - 300 mm	530	34,00 €
Inox 304 poli brillant - 400 mm	531	39,00 €
Inox 304 poli brillant - 500 mm	532	41,00 €
Inox 304 poli brillant - 600 mm	536	47,00 €

### Barre de maintien coudée à 135° ECO brillant

Tube Ø 25



- Inox 304 poli brillant.
- Fixations visibles par platine 3 trous.
- Dimensions : 220 x 220 mm.
- Garantie 10 ans.

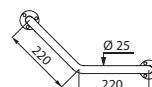

550

#### Barre de maintien coudée à 135° ECO Ø 25 Inox 304 poli brillant

550	51,00 €
-----	---------

### Barre de maintien droite ECO époxy blanc

Tube Ø 25

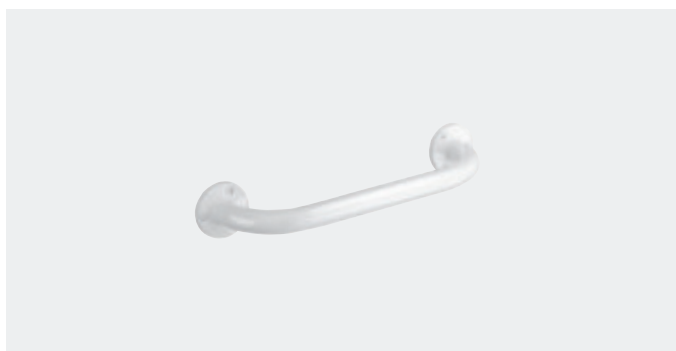

- Inox époxy blanc.
- Fixations visibles par platine 3 trous.
- Dimensions : 300 mm.
- Garantie 10 ans.

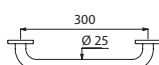

1530

#### Barre de maintien droite ECO Ø 25 Inox époxy blanc - 300 mm

1530	34,00 €
------	---------

### Barre de maintien coudée à 135° ECO époxy blanc

Tube Ø 25



- Inox époxy blanc.
- Fixations visibles par platine 3 trous.
- Dimensions : 220 x 220 mm.
- Garantie 10 ans.

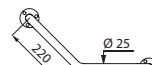

1550

#### Barre de maintien coudée à 135° ECO Ø 25 Inox époxy blanc

1550	50,00 €
------	---------

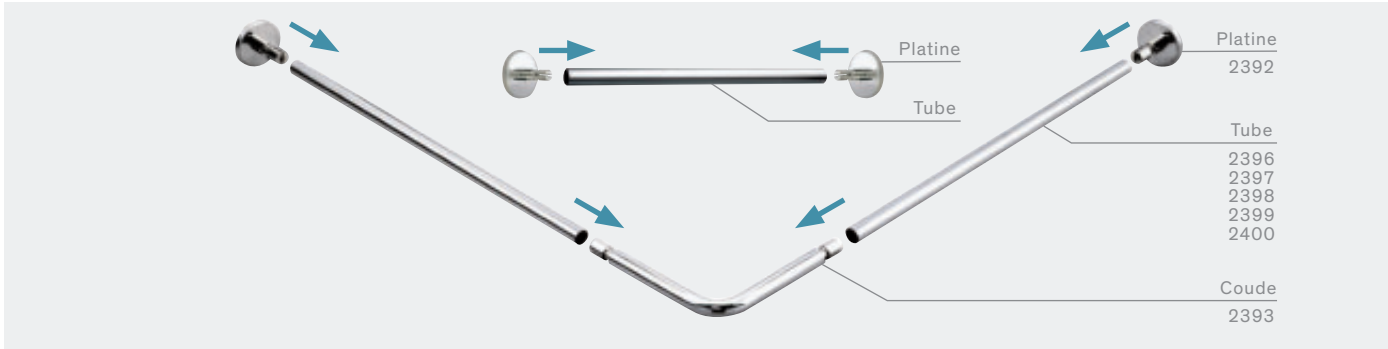

**Platine**

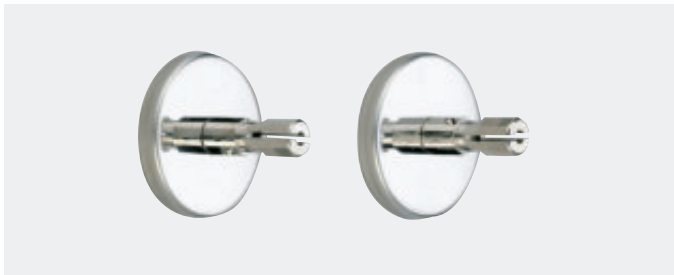

- Pour tube Ø 20.
- **Fixations invisibles par platine Inox 304.**
- Avec embouts de montage par pression.
- Livré avec 4 vis 4 × 30 et 4 chevilles.
- Garantie 10 ans.

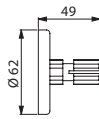

2392

Jeu de 2 platines	2392	40,00 €
-------------------	------	---------

**Manchon de raccordement**



- Permet d'assembler 2 tubes droits.
- Pour 2 tubes Ø 20.
- Dimensions : Ø 18 × 60 mm.
- Garantie 10 ans.



2390

Manchon de raccordement	2390	13,00 €
-------------------------	------	---------

**Coude de raccordement**



- Pour 2 tubes Ø 20.
- Inox 304.
- Avec embouts de montage par pression.
- Dimensions : 150 × 150 mm.
- Garantie 10 ans.

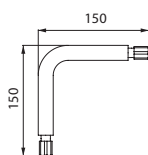

2393

Coude de raccordement	2393	31,00 €
-----------------------	------	---------

**Tube de raccordement**



- À recouper.
- Inox 304 poli brillant 1 mm.
- Tube Ø 20.
- **Dimensions supérieures sur demande.**
- Garantie 10 ans.

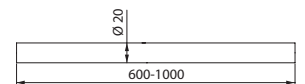

2396/2397/2398/2399/2400

Tube de raccordement		
600 mm	2396	19,00 €
700 mm	2397	22,00 €
800 mm	2398	24,00 €
900 mm	2399	26,00 €
1 000 mm	2400	29,00 €



### Barre pour rideau de douche à recouper



- À recouper.
- Inox 304 poli brillant.
- Tube Ø 16, épaisseur 1 mm.
- Garantie 10 ans.

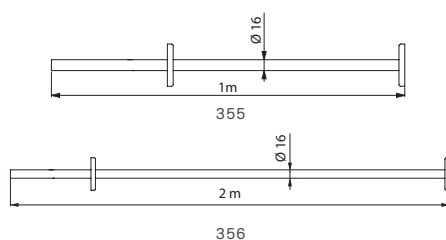

Barre pour rideau de douche à recouper		
Ø 16, 1 m	355	43,00 €
Ø 16, 2 m	356	71,00 €

Voir nos tendeurs pour porte-rideaux de douche page 152.

### Barre pour rideau de douche à recouper - Fixations invisibles

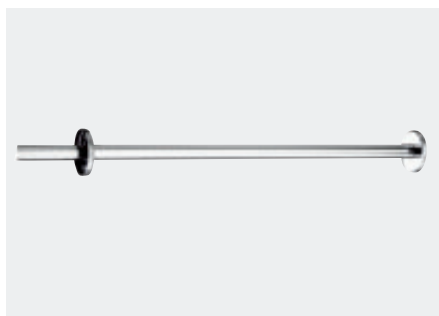

- À recouper.
- Inox 304 poli brillant.
- Fixations invisibles.
- Tube Ø 20, épaisseur 1 mm.
- Garantie 10 ans.

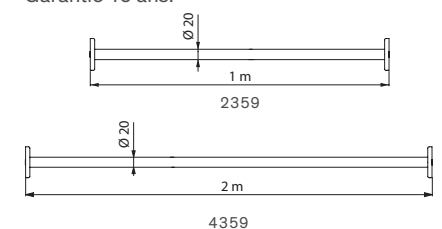

Barre pour rideau de douche à recouper Fixations invisibles		
Ø 20, 1 m	2359	68,00 €
Ø 20, 2 m	4359	96,00 €

Voir nos tendeurs pour porte-rideaux de douche page 152.

### Barre pour rideau de douche réglable



- Réglable de 0,80 m à 1,40 m par simple rotation du tube.
- Inox 304 poli brillant.
- Tube Ø 20, épaisseur 1 mm.
- Garantie 10 ans.

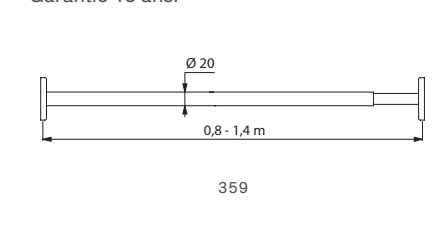

Barre pour rideau de douche réglable Ø 20		
	359	82,00 €

Voir nos tendeurs pour porte-rideaux de douche page 152.

### Barre pour rideau de douche extensible ECO

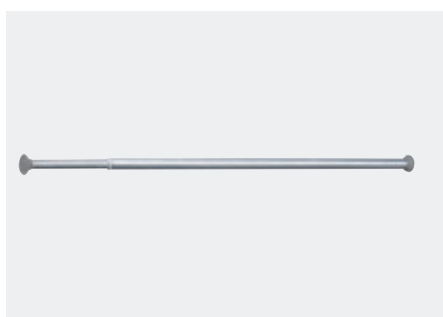

- Télescopique.
- Tube alu poli.
- Garantie 10 ans.

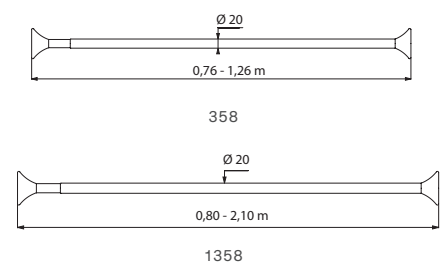

Barre pour rideau de douche extensible		
Ø 20, de 0,76 à 1,26 m	358	22,00 €
Ø 20, de 0,80 à 2,10 m	1358	27,00 €

### Barre pour rideau de douche d'angle fixe



- Inox 304 poli brillant.
- Épaisseur 1 mm.
- Fixations invisibles (réf. 1367).
- Garantie 10 ans.

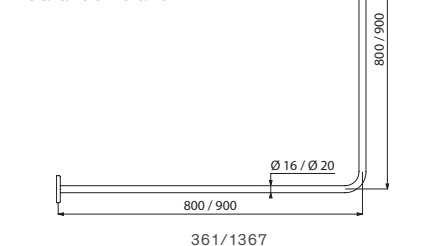

Barre pour rideau de douche d'angle fixe		
Ø 16, 0,80 x 0,80 m	361	72,00 €
Ø 20, 0,90 x 0,90 m	1367	109,00 €

Voir nos tendeurs pour porte-rideaux de douche page 152.

### Barre pour rideau de douche d'angle réglable



- Réglable de 0,70 m à 0,90 m de chaque côté.
- Inox 304 poli brillant.
- Tubes Ø 20 et 16, épaisseur 1 mm.
- Garantie 10 ans.

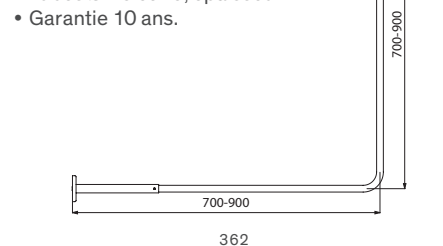

Barre pour rideau de douche d'angle réglable		
	362	120,00 €

Voir nos tendeurs pour porte-rideaux de douche page 152.

## Barre pour rideau de douche

Rabattable



- Permet un accès latéral en position relevée.
- En position abaissée, préserve l'intimité du patient.  
Permet à un aidant d'effectuer la toilette du patient en restant protégé des éclaboussures.
- Dimensions : 900 × 230 × 105 mm, Ø 32.
- Descente freinée. Retenue en position verticale.
- Livré avec vis Inox pour mur béton.
- Réf. 510159P et 510159S : tube Inox 304 bactériostatique.
- Réf. 510159N : Polyamide haute résistance (Nylon), avec renfort en acier traité anticorrosion de 2 mm d'épaisseur.
- Fixations invisibles par platine Inox 304, de 4 mm d'épaisseur.
- Garantie 10 ans.

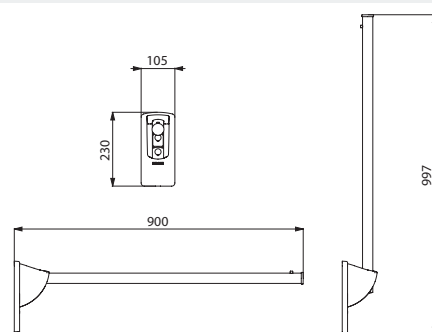

Barre pour rideau de douche rabattable		
Inox 304 poli brillant	<b>510159P</b>	<b>308,00 €</b>
Inox 304 poli satiné	<b>510159S</b>	<b>308,00 €</b>
Nylon HR brillant blanc	<b>510159N</b>	<b>308,00 €</b>

510159

## Tendeur plafond douche

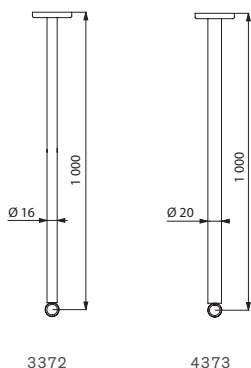

- Platine démontable.
- Inox 304 poli brillant.
- Possibilité de recouper.
- Épaisseur 1 mm.
- Longueur 1 m.
- Garantie 10 ans.

Tendeur plafond douche		
Pour porte-rideau Ø 16	<b>3372</b>	<b>60,00 €</b>
Pour porte-rideau Ø 20, fixations invisibles	<b>4373</b>	<b>83,00 €</b>

## Tendeur plafond douche ECO

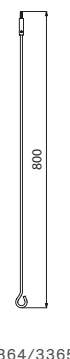
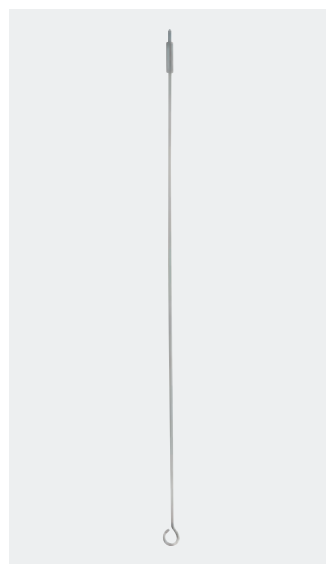

- Finition tige Inox 304 poli brillant et laiton chromé.
- Possibilité de recouper.
- Longueur 0,80 m.
- Garantie 10 ans.

Tendeur plafond douche ECO		
Pour porte-rideau Ø 16	<b>3364</b>	<b>33,00 €</b>
Pour porte-rideau Ø 20	<b>3365</b>	<b>33,00 €</b>

### Rideau de douche

H. 790 mm



- Matière : polyester.
- **Bas du rideau lesté.**
- Dimensions : L. 880 × H. 790 mm.
- Livré avec 6 anneaux de rideau de douche plastique.
- Garantie 10 ans.

<b>Rideau de douche H.790 mm, avec 6 anneaux</b>	<b>510158</b>	<b>55,00 €</b>
--	---------------	----------------

### Rideau de douche

H. 1 800 et 2 000 mm



- Matière : PVC blanc.
- Livré avec 6 anneaux de rideau de douche plastique.
- Garantie 10 ans.

Rideau de douche - Hauteur 1,80 m		
Largeur 0,90 m, avec 6 anneaux	<b>381</b>	<b>17,00 €</b>
Largeur 1,20 m, avec 8 anneaux	<b>382</b>	<b>19,00 €</b>
Largeur 1,80 m, avec 12 anneaux	<b>387</b>	<b>23,00 €</b>
Rideau de douche - Hauteur 2 m		
Largeur 0,90 m, avec 6 anneaux	<b>1381</b>	<b>20,00 €</b>
Largeur 1,20 m, avec 8 anneaux	<b>1382</b>	<b>21,00 €</b>
Largeur 1,80 m, avec 12 anneaux	<b>1386</b>	<b>26,00 €</b>

### Anneau de rideau de douche

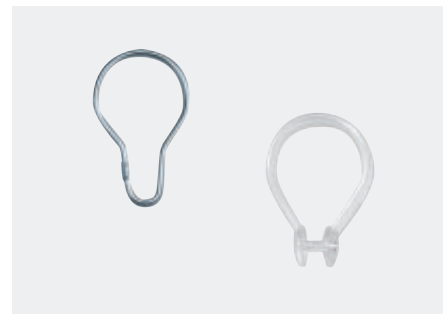

- Livré par 6.
- Garantie 10 ans.

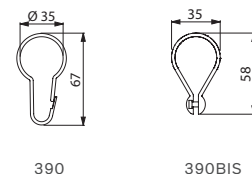

Anneau de rideau de douche		
Laiton chromé, les 6	<b>390</b>	<b>31,00 €</b>
Plastique, les 6	<b>390BIS</b>	<b>12,00 €</b>

### Tapis de douche



- **Antidérapant.**
- Caoutchouc blanc.
- Dimensions : 530 × 530 mm.
- Garantie 10 ans.

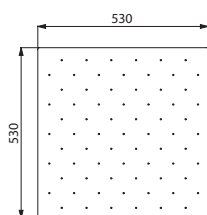

379

<b>Tapis de douche</b>	<b>379</b>	<b>35,00 €</b>
------------------------	------------	----------------

### Caillebotis

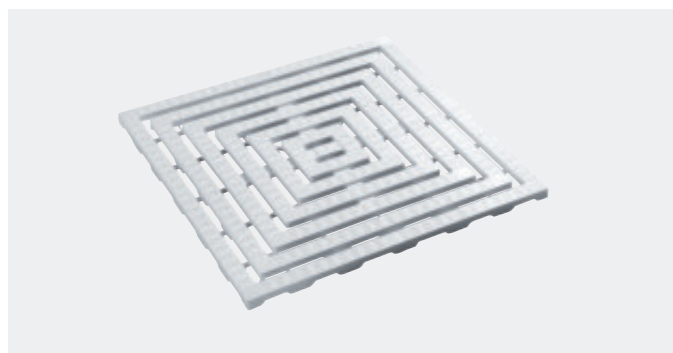

- **Antidérapant.**
- Plastique blanc semi-rigide.
- Possibilité de recouper.
- Dimensions : 22 × 570 × 570 mm.
- Garantie 10 ans.

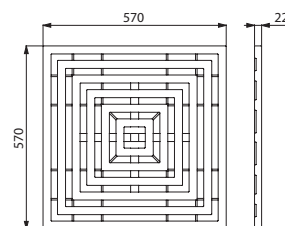

447

<b>Caillebotis</b>	<b>447</b>	<b>39,00 €</b>
--------------------	------------	----------------

### Patère porte-manteau ECO



- Inox 304 poli brillant.
- Dimensions 1 tête : Ø 55 mm.  
Dimensions 2 têtes : 200 × 43 mm.  
Dimensions 3 têtes : 300 × 43 mm.

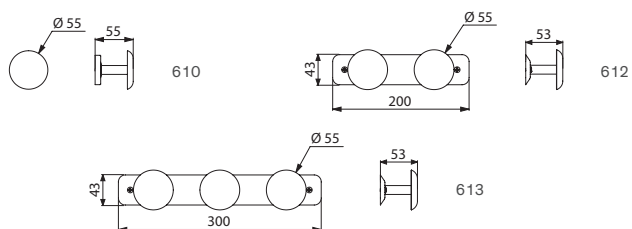

Patère porte-manteau ECO		
1 tête	<b>610</b>	<b>13,00 €</b>
2 têtes	<b>612</b>	<b>22,00 €</b>
3 têtes	<b>613</b>	<b>29,00 €</b>

### Porte-balai WC



- Porte-balai à poser et mural.
- Avec brosse WC Nylon.
- Dimensions : 145 × 390 mm.

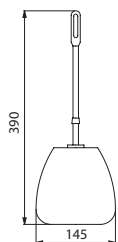

3361

Porte-balai WC		
Porte-balai, avec brosse WC	<b>3361</b>	<b>19,00 €</b>
Brosse WC seule	<b>3362</b>	<b>10,00 €</b>

### Tablette de lavabo et supports



- Tablette en verre avec chant douci, épaisseur 6 mm, 120 × 600 mm.
- Supports chromés pour tablette de 120 mm.

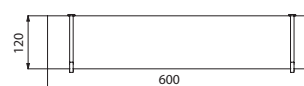

600 + 6555

Tablette de lavabo et supports		
Tablette en verre	<b>6555</b>	<b>29,00 €</b>
Supports chromés	<b>600</b>	<b>21,00 €</b>

### Porte-papier WC à rouleau



- Inox poli brillant.
- Dimensions : 100 × 134 × 85 mm.

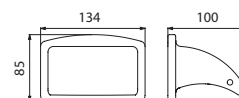

566TER

Porte-papier WC à rouleau		
	<b>566TER</b>	<b>28,00 €</b>

### Distributeur de papier WC Grand modèle ABS



- ABS blanc.
- Pour bobine de 400 m.
- Avec serrure.
- Contrôle de niveau.
- Dimensions : 120 × 310 × 320 mm.

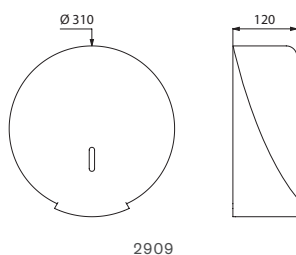

2909

Distributeur ABS de papier WC	2909	64,00 €
-------------------------------	------	---------

### Distributeur d'essuie-mains ABS



- ABS blanc.
- Pour essuie-mains enchevêtrés.
- Avec serrure.
- Contrôle de niveau.
- Contenance : 500 formats.
- Dimensions : 115 × 275 × 365 mm.

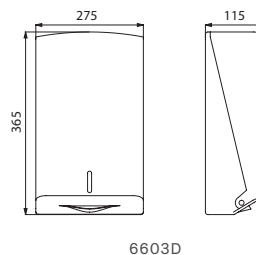

6603D

Distributeur ABS d'essuie-mains	6603D	82,00 €
Essuie-mains enchevêtrés, le paquet de 180 formats	6606	12,00 €

### Distributeur de savon liquide ABS



- ABS blanc.
- Bouton poussoir avec système antifuite.
- Avec serrure.
- Contrôle de niveau.
- **Contenance : 0,9 litre.**
- Dimensions : 95 × 130 × 235 mm.

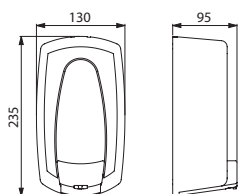

374001

Distributeur de savon	374001	89,00 €
-----------------------	--------	---------

### Distributeur de savon liquide ABS, commande au coude



- ABS blanc.
- **Avec commande au coude.**
- Bouton poussoir avec système antifuite.
- Avec serrure.
- Contrôle de niveau.
- **Contenance : 0,9 litre.**
- Dimensions : 105 × 130 × 215 mm.

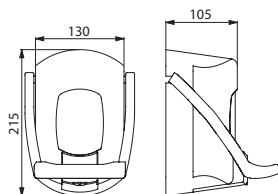

6712

Distributeur de savon commande au coude	6712	92,00 €
--	------	---------

### Distributeur de savon liquide Inox



- Inox 304.
- Monobloc.
- Avec serrure.
- Contrôle de niveau.
- Fixations invisibles.
- Trappe de remplissage articulée par le dessus.
- **Contenance : 1,2 litre.**
- Dimensions : 70 × 125 × 210 mm.

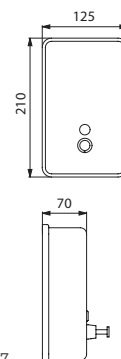

6566/6567

Distributeur poli brillant	6567	87,00 €
Distributeur poli satiné	6566	87,00 €
Robinet complet, seul	6568	34,00 €
Fenêtre de contrôle de niveau, seule	6569	9,00 €



## L'ACCESSIBILITÉ

L'accessibilité est un droit pour les personnes à mobilité réduite. Des dispositions techniques et architecturales doivent donc être respectées afin de permettre à tous, aux personnes handicapées, aux personnes âgées ou à mobilité réduite de **garder un maximum d'indépendance** dans leur vie quotidienne.

En particulier, elles doivent avoir **un accès facile à l'ensemble des lieux publics**, administrations, centres culturels, hôpitaux, commerces, bâtiments d'habitation collectifs, logements individuels...

## L'OFFRE DELABIE

Le Groupe DELABIE à travers la gamme Accessibilité et Autonomie - Accessoires d'hygiène, propose **une série complète de barres de maintien et de sièges de douche** ainsi qu'un ensemble d'accessoires (miroirs, distributeurs de savon, patères, sèche-mains...) permettant **l'adaptation des espaces** concernés aux différentes contraintes et à tout utilisateur quel que soit son âge ou son degré d'autonomie.

Les informations fournies dans ce guide sont des recommandations et conseils pour une bonne mise en œuvre de nos produits.

Néanmoins, elles sont fournies à titre indicatif. **Ces informations et exemples d'aménagement doivent être éventuellement adaptés en fonction des dispositions réglementaires quand elles existent (hauteur de pose, longueurs, nombre de produits et d'espaces adaptés, disposition...).** Elles peuvent varier sensiblement d'une région, d'un pays à l'autre.

**Dans le domaine sanitaire**, les espaces de douche, les cabines d'habillage et déshabillage, les lavabos et les cabinets d'aisance doivent donc être adaptés si l'on souhaite répondre à ces attentes.

## WC

Il est souhaitable que chaque niveau accessible, lorsque des sanitaires y sont prévus pour le public, comporte **un cabinet d'aisance** aménagé pour les personnes handicapées circulant en fauteuil roulant ainsi qu'**un lavabo accessible**.

Les cabinets d'aisance aménagés seront installés au même emplacement que les autres cabinets d'aisance lorsque ceux-ci sont regroupés.

Lorsqu'il existe des cabinets d'aisance séparés pour chaque sexe, un cabinet d'aisance accessible séparé est aménagé pour chaque sexe. Les lavabos, ou un lavabo au moins par groupe de lavabos, sont accessibles aux personnes handicapées ainsi que les divers aménagements tels que notamment **miroir, distributeur de savon, sèche-mains**.

## Établissements comportant des locaux d'hébergement

Tout établissement disposant de locaux d'hébergement pour le public doit comporter des chambres aménagées et accessibles de manière à pouvoir être occupées par des personnes handicapées.

Nombre de chambres adaptées en fonction du nombre total de chambres de l'établissement	
Jusqu'à 20 chambres	1 chambre
Jusqu'à 50 chambres	2 chambres
Au-delà de 50 chambres	1 chambre supplémentaire par tranche de 50 chambres

## Établissements d'hébergement de personnes âgées ou de personnes présentant un handicap moteur

L'ensemble des chambres ou logements, salles d'eau, douches et WC doit être adapté.



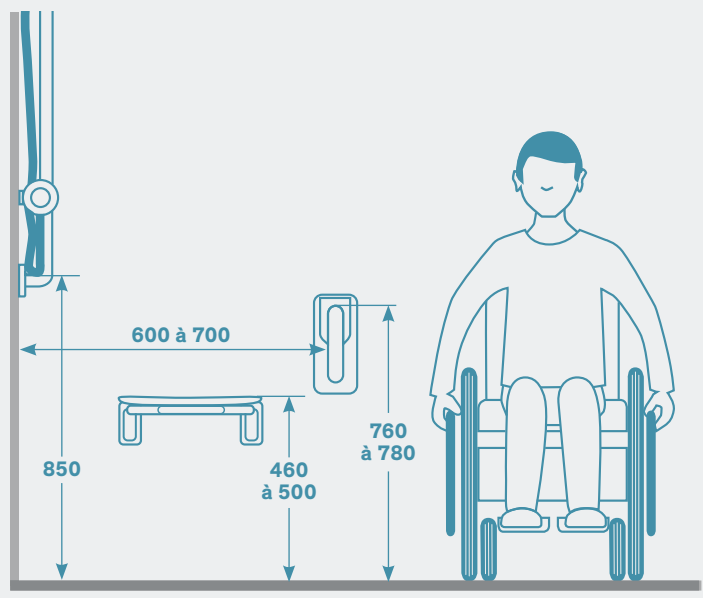
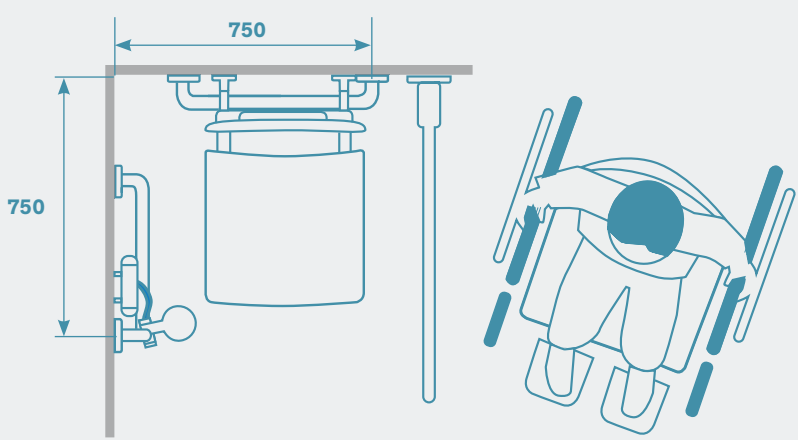
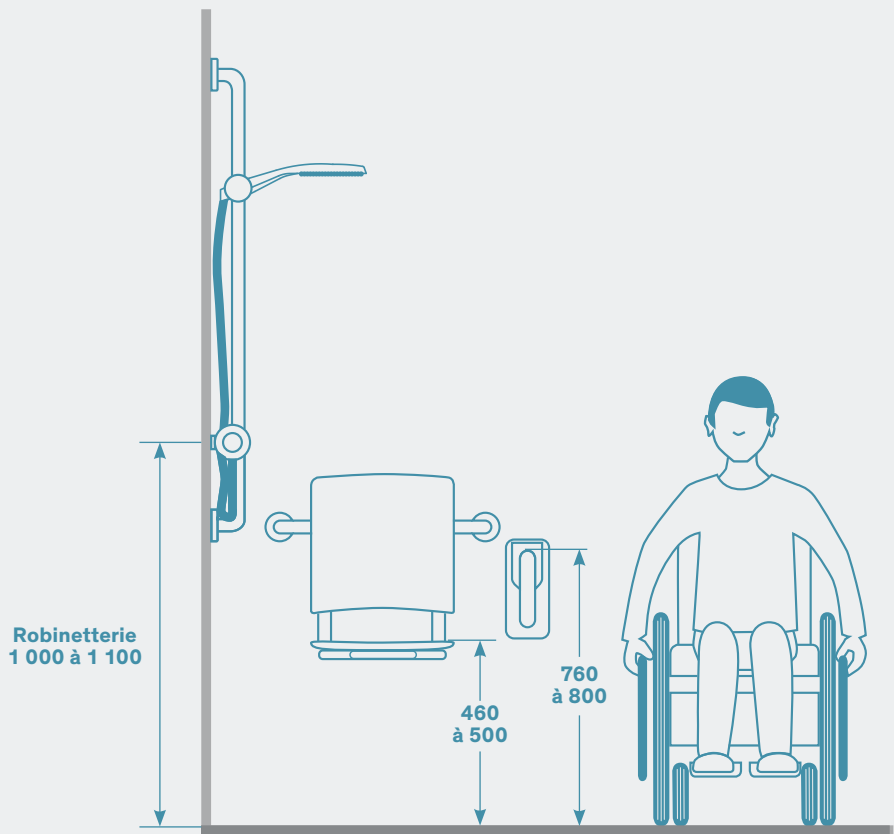



## LES DOUCHES

Dans les établissements mettant à disposition des douches ou des cabines (piscines, hôtels, hôpitaux, maisons de retraite...), les douches doivent comporter en principe :

- Un équipement permettant de s'asseoir et de disposer d'un appui en position debout : **siège de douche rabattable ou à accrocher, barres d'appui avec remontée verticale et barres rabattables.**
- **Un espace libre, dit d'usage,** situé latéralement à ces équipements permettant ainsi un accès facile aux personnes circulant en fauteuil.
- Des équipements accessibles en position "assise" : **robinetteries adaptées, patères, miroirs, coulisseaux pour douchette...**
- Un siphon de sol.

Une robinetterie avec butée de limitation de température ou de type thermostatique, à corps froid, avec manette ergonomique rallongée devra être installée (voir notre catalogue Robinetterie pour Hôpitaux).

## LES CABINES DE CHANGE

Les cabines de change disposeront de la même manière d'un siège et d'appuis adaptés ainsi que d'un espace d'usage latéral.

Les différents accessoires utilisés seront également accessibles : patères, miroirs, sèche-cheveux.

Les informations fournies dans ce guide sont des recommandations et conseils pour une bonne mise en œuvre de nos produits.

Néanmoins, elles sont fournies à titre indicatif. **Ces informations et exemples d'aménagement doivent être éventuellement adaptés en fonction des dispositions réglementaires quand elles existent (hauteur de pose, longueurs, nombre de produits et d'espaces adaptés, disposition...).** Elles peuvent varier sensiblement d'une région, d'un pays à l'autre.

## Exemple de sélection de produits



**Siège de douche à accrocher**  
Réf. 510300N



**Siège de douche rabattable amovible Be-Line® avec pied**  
Réf. 511930C



**Barre rabattable NylonClean**  
Réf. 5160N



**Barre d'angle avec remontée verticale coulissante Be-Line®**  
Réf. 511949C

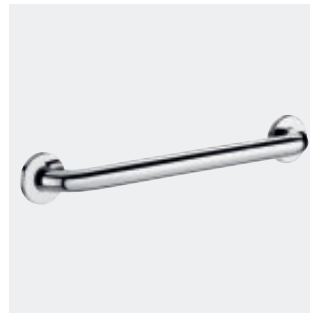

**Barres droites Inox UltraPolish 300 à 900 mm**  
Réf. 5050, 50504, 50505...



**Coulisseau pour douchette et porte-savon coulissant**  
Réf. 4110P et 510120



**Mitigeur thermostatique**  
Réf. H9768BEL

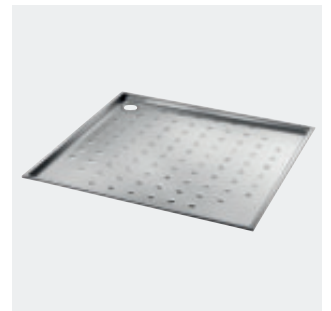

**Receveur de douche extraplat**  
Réf. 150500

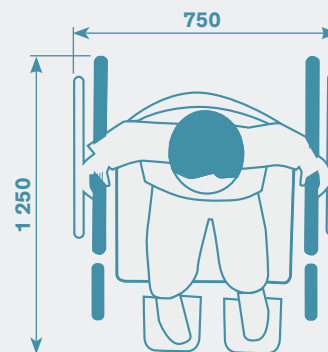
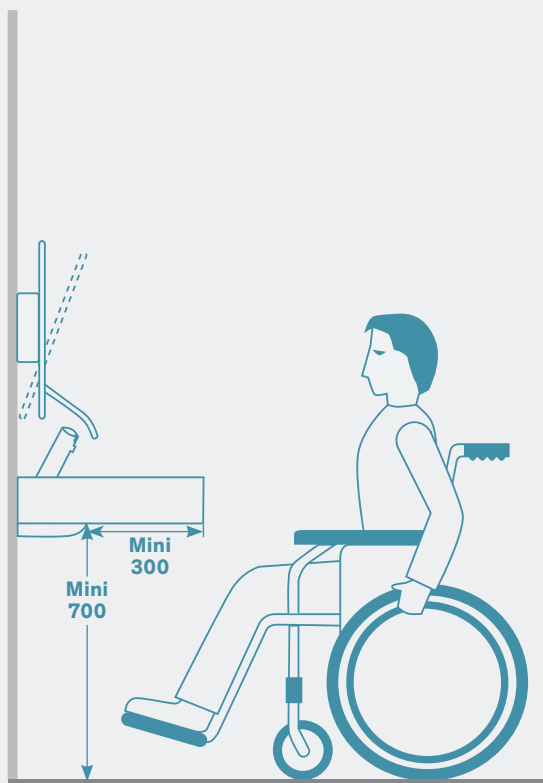
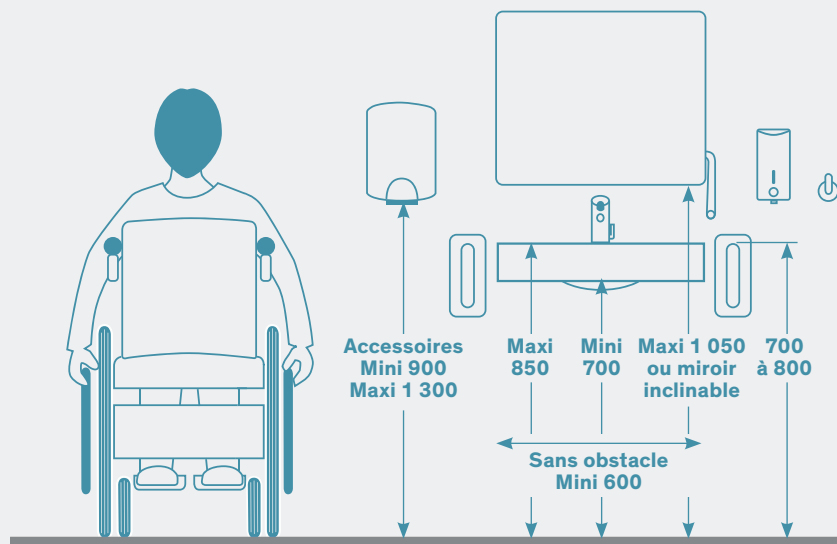

Dimensions usuellement  
prises en compte  
pour un fauteuil roulant

## LES LAVABOS

Les cabinets d'aisance adaptés doivent disposer de **lavabos spécifiques**.

Le plan supérieur sera situé à une hauteur conseillée de 850 mm et il existera un espace libre d'au moins 300 mm sur une hauteur de 700 mm sous le lavabo, afin de permettre un accès facile aux personnes se déplaçant en fauteuil.

Les différents équipements comme **les sèche-mains, distributeurs de savon et robinetteries** seront accessibles en position assise et installés à une hauteur comprise entre 900 et 1 300 mm.

Un **miroir** devra être également posé. Dans le cas où il n'est pas inclinable, le bas du miroir sera fixé à une hauteur maximum de 1 050 mm. **Des barres d'appui** ou **lavabo avec poignées intégrées** pourront venir apporter une sécurité et un confort supplémentaires.

Une robinetterie de type électronique ou temporisée à déclenchement souple, ou à manette ergonomique, avec limitation de température devra être installée (voir nos catalogues **Robinetterie pour Lieux Publics, Robinetterie pour Hôpitaux et Sanitaires Inox**).

Les informations fournies dans ce guide sont des recommandations et conseils pour une bonne mise en œuvre de nos produits.

Néanmoins, elles sont fournies à titre indicatif. **Ces informations et exemples d'aménagement doivent être éventuellement adaptés en fonction des dispositions réglementaires quand elles existent (hauteur de pose, longueurs, nombre de produits et d'espaces adaptés, disposition...)**. Elles peuvent varier sensiblement d'une région, d'un pays à l'autre.

## Exemple de sélection de produits



**Appui fixe**  
Réf. 510161P



**Miroir inclinable avec levier long ergonomique**  
Réf. 510201N



**Distributeur de savon électronique**  
Réf. 512066P

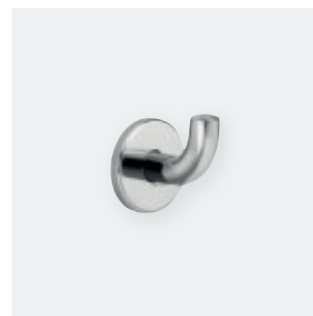

**Patère Inox**  
Réf. 4043P



**Sèche-mains HIGHFLOW à air pulsé**  
Réf. 510622



**Lavabo MINERALCAST PMR**  
Réf. 132306

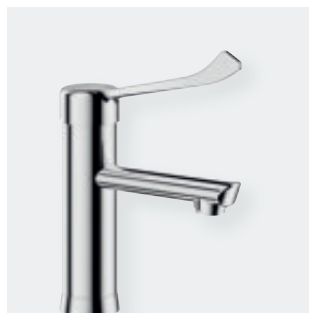

**Mitigeur à levier long**  
Réf. 2721LEP

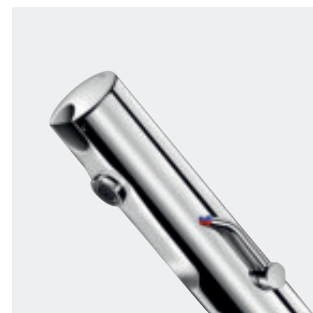

**Mitigeur électronique**  
Réf. 490106LH

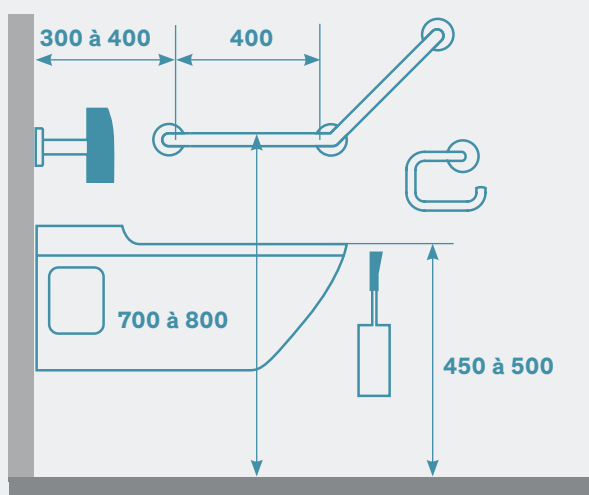
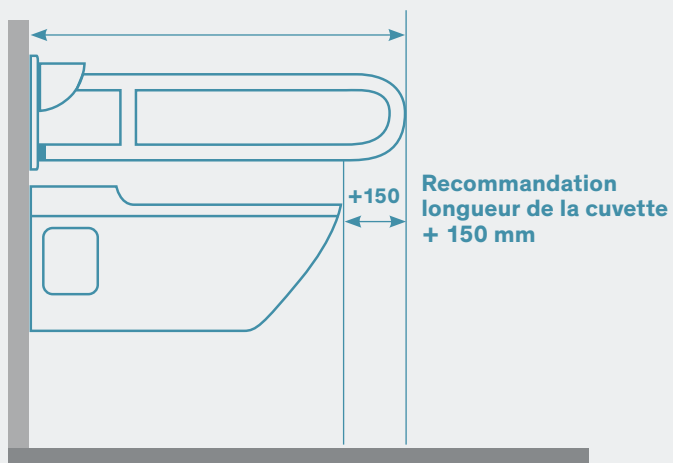
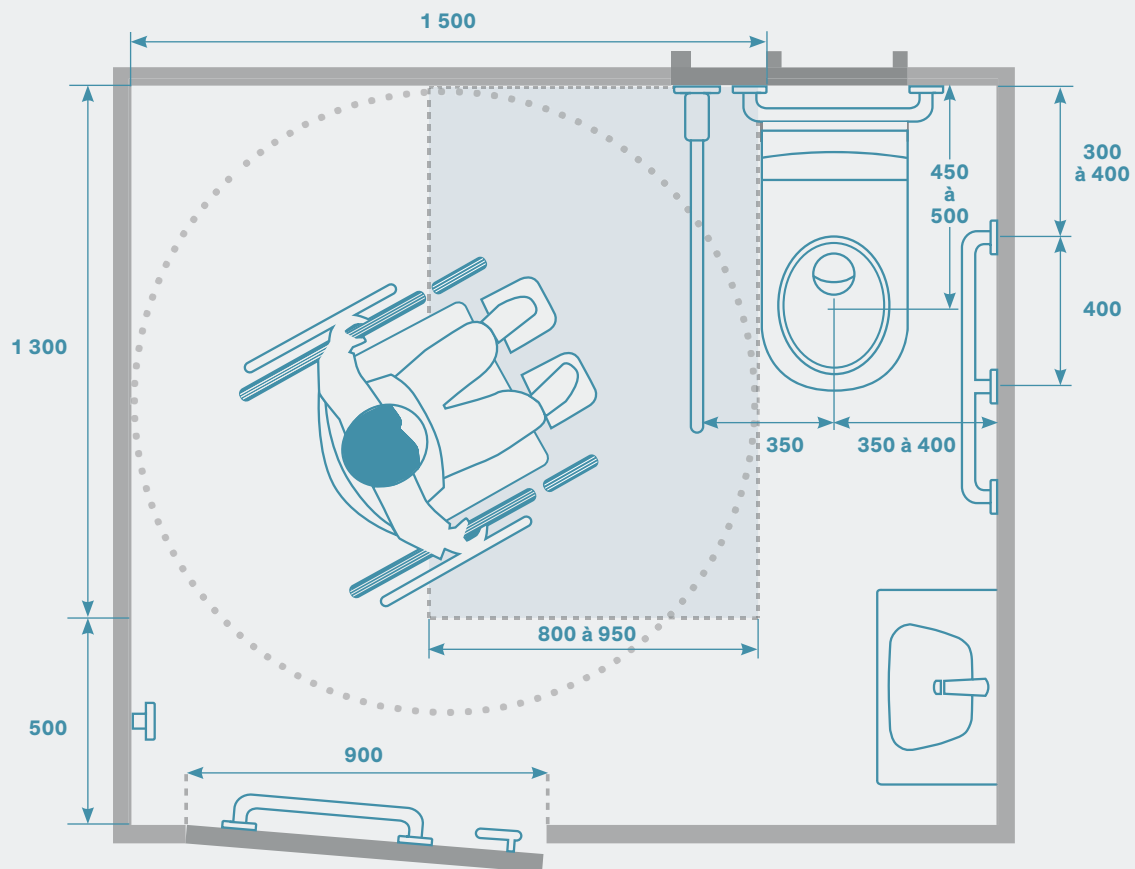

## LES WC

En ce qui concerne les cabinets d'aisance, des espaces d'usage latéral et de manœuvre seront à prévoir lors de la construction.

La surface d'assise de la cuvette sera située entre 450 et 500 mm du sol et **au moins une barre d'appui permettant le transfert** de la personne du fauteuil à la cuvette sera installée à une hauteur comprise entre 700 et 800 mm. Sa fixation et son support permettront à un adulte de prendre un appui de tout son poids.

L'utilisation d'**une barre rabattable facilitera l'accès latéral**. La longueur recommandée de celle-ci sera celle de la cuvette WC augmentée d'environ 150 mm. Si le WC est un modèle sans réservoir apparent, il sera préférable d'ajouter un dossier afin d'éviter tout risque de basculement en arrière de l'utilisateur.

**Un espace libre, dit d'usage**, situé à l'aplomb de la cuvette WC sera prévu et un **espace de rotation** permettant un demi-tour est à privilégier.

La fixation d'**une barre de rappel de 400 mm** est indispensable afin de permettre la fermeture de la porte.

L'utilisation d'un dispositif de chasse électronique sera particulièrement adaptée.

Un lave-mains équipé d'une robinetterie de type électronique ou temporisée à déclenchement souple, ou à manette ergonomique, avec limitation de température devra être installé (voir nos catalogues [Robinetterie pour Lieux Publics](#), [Robinetterie pour Hôpitaux et Sanitaires Inox](#)).

Les informations fournies dans ce guide sont des recommandations et conseils pour une bonne mise en œuvre de nos produits.

Néanmoins, elles sont fournies à titre indicatif. **Ces informations et exemples d'aménagement doivent être éventuellement adaptés en fonction des dispositions réglementaires quand elles existent (hauteur de pose, longueurs, nombre de produits et d'espaces adaptés, disposition...)**. Elles peuvent varier sensiblement d'une région, d'un pays à l'autre.

## Exemple de sélection de produits



**Barre rabattable  
Inox UltraPolish**  
Réf. 510171P



**Barre à 135° - 400 x 400 mm  
Inox UltraPolish**  
Réf. 5082P



**Barres droites Be-Line®  
300 à 900 mm**  
Réf. 511903, 511904...



**WC avec cuvette 700 mm**  
Réf. 110710



**Bâti-support TEMPOMATIC  
Bicommande WC  
électronique**  
Réf. 564065BE + 464006

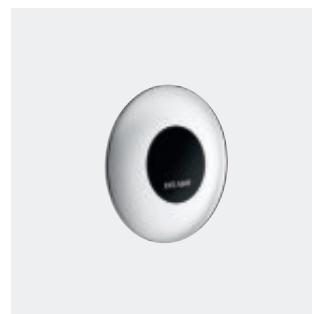

**Chasse électronique  
TEMPOMATIC TC**  
Réf. 463150



**Pot à balai WC ergonomique**  
Réf. 510051P

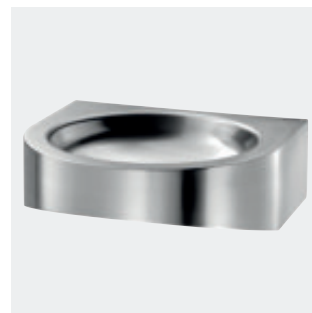

**Lave-mains PMR XS**  
Réf. 120400

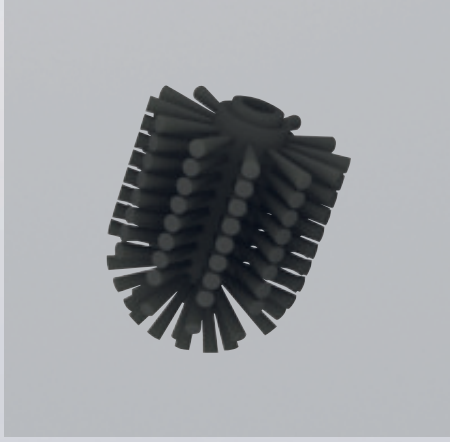

# Pièces détachées

## Index des références

PIÈCES  
DÉTACHÉES  
**166**

---

INDEX  
DES RÉFÉRENCES  
**168**

---

## ACCESSIBILITÉ

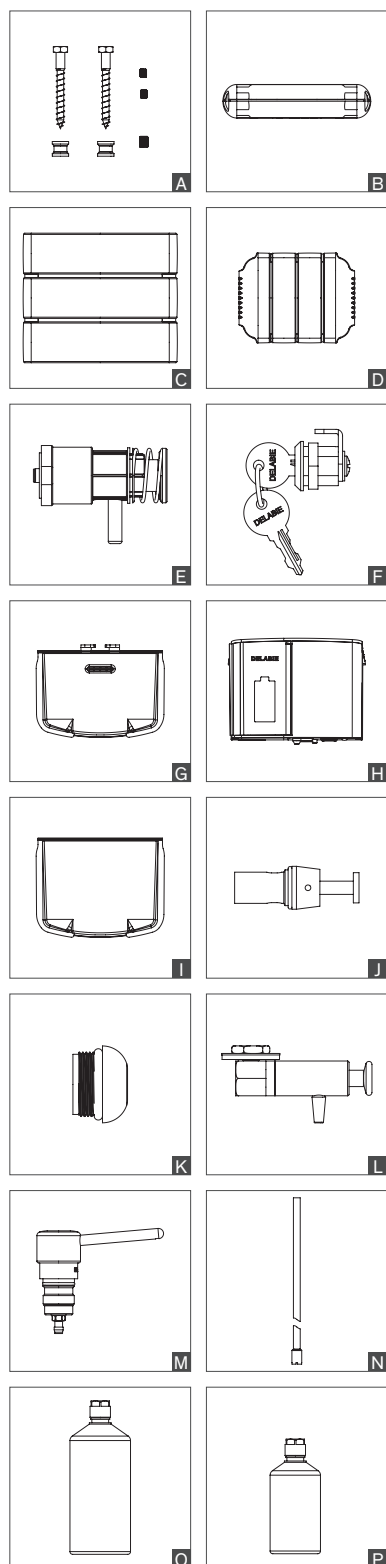

	Pochette rénovation	Dessin
<b>Be-Line®</b>		
Kit de fixation	5119FIX	19,00 € A

	Pochette rénovation	Dessin
<b>Basic</b>		
Cache pour articulation pour siège 510400	510400C	25,00 € B
3 × lattes pour siège 510400	510400L	142,00 € C
3 × lattes pour tabouret 510418	510418L	144,00 € C
4 × lattes pour siège large 510410	510410L	216,00 € D

## DISTRIBUTEURS DE SAVON

	Pochette rénovation	Mécanisme complet	Dessin
<b>510580-510581-510582-510583-510584-510586</b>			
Pompe	51058M	59,00 €	- - E
Serrure	SER2911V	24,00 €	- - F
Couvercle pour réservoir	51058CO	12,00 €	- - G
<b>512066</b>			
Boîtier électronique + joint torique	51206BC	142,00 €	- - H
Couvercle pour réservoir	51206CR	9,00 €	- - I
Serrure	SER2911V	24,00 €	- - F
<b>6566 - 6567</b>			
Robinet complet seul	6568	34,00 €	- - J
Fenêtre de contrôle de niveau seule	6569	9,00 €	- - K
<b>6580 - 6583</b>			
Pompe	6580SRV	67,00 €	- - L
<b>729xxx</b>			
729008, 729108, 729508	729302	24,00 €	729308 84,00 € M
729012, 729112, 729512	729302	24,00 €	729312 90,00 € M
729150, 729200	729302	24,00 €	729303 84,00 € M
Tube PVC + porte clapet antiretour et clapet antiretour	729TUB	14,00 €	- - N
Réservoir 1L, pour réfs. 729008, 729112	729501	25,00 €	- - O
Réservoir 0,5L, pour réfs. 729508, 729512	729500	22,00 €	- - P



## SÈCHE-MAINS

	Pochette rénovation		Dessin
<b>SPEEDJET 510621</b>			
Filtre (après 2013)	510621F	35,00 €	A
Filtre (avant 2013)	510621FA	37,00 €	B
Réservoir à eau	510621R	47,00 €	C
<b>SPEEDJET 2 510623 sans réservoir</b>			
Filtre HEPA pour sèche-mains sans réservoir	510623F	134,00 €	D
<b>SPEEDJET 2 510624 avec réservoir</b>			
Filtre HEPA pour sèche-mains avec réservoir	510624F	73,00 €	E
Réservoir à eau pour SPEEDJET 2 noir	510624RB	101,00 €	F
Réservoir à eau pour SPEEDJET 2 anthracite	510624RC	101,00 €	F
Réservoir à eau pour SPEEDJET 2 blanc	510624RW	101,00 €	F

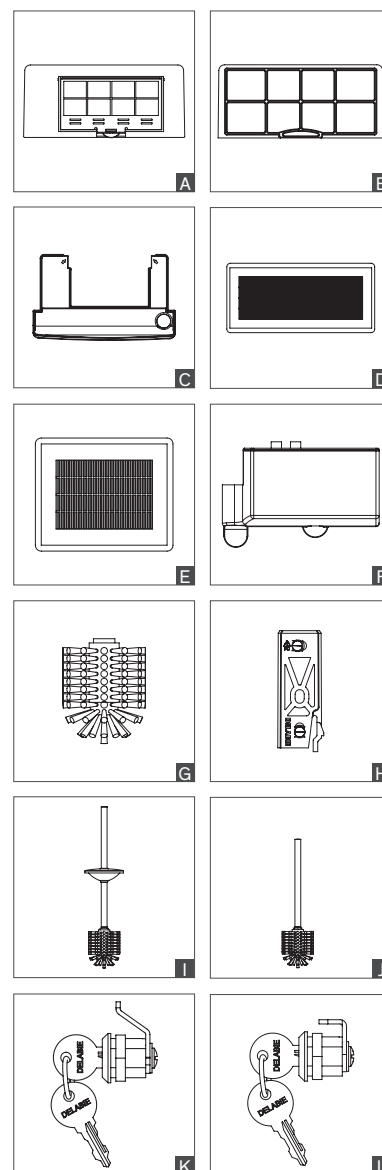

## PORTE-BALAIS AVEC BROSSE WC

	Pochette rénovation		Dessin
Brosse WC sans manche	4051L	8,00 €	G
Fixation murale pour porte-balai 4048, 4051 et 510051	4051FIX	14,00 €	H
<b>Inox poli brillant</b>			
Ensemble brosse WC avec couvercle Inox poli brillant pour réfs. 4050P, 4051P, 510050P et 510051P	4051MLP	59,00 €	I
Ensemble brosse WC sans couvercle Inox poli brillant pour réfs. 4048P et 4049P	4048MLP	26,00 €	J
<b>Inox poli satiné</b>			
Ensemble brosse WC avec couvercle Inox poli satiné pour réfs. 4050S, 4051S, 510050S et 510051S	4051MLS	55,00 €	I
Ensemble brosse WC sans couvercle Inox poli satiné pour réfs. 4048S et 4049S	4048MLS	24,00 €	J
<b>Inox époxy blanc</b>			
Ensemble brosse WC avec couvercle Inox époxy blanc pour réfs. 4050EW, 4051EW, 510050W et 510051W	4051MLW	56,00 €	I
Ensemble brosse WC sans couvercle Inox époxy blanc pour réfs. 4048EW et 4049EW	4048MLW	25,00 €	J
<b>Inox anthracite métallisé</b>			
Ensemble brosse WC avec couvercle Inox anthracite métallisé pour réfs. 4051C et 510051C	4051MLC	56,00 €	I
Ensemble brosse WC sans couvercle Inox anthracite métallisé pour réf. 4048C	4048MLC	26,00 €	J
<b>Inox époxy blanc mat</b>			
Ensemble brosse WC avec couvercle Inox époxy blanc mat pour réfs. 4051MW et 510051MW	4051MLMW	56,00 €	I
Ensemble brosse WC sans couvercle Inox époxy blanc mat pour réf. 4048MW	4048MLMW	26,00 €	J

## DISTRIBUTEURS DE PAPIER WC

	Pochette rénovation		Dessin
Serrure pour distributeur de papier WC 2 rouleaux réfs. 1660, 1660S et 1661	SER1660V	9,00 €	K
Serrure pour réfs. 2900, 2901, 2902, 2910, 2911 et 2912	SER2911V	24,00 €	L

## DISTRIBUTEURS D'ESSUIE-MAINS

	Pochette rénovation		Dessin
Serrure pour réfs. 6601, 6602, 6607D, 6611, 6612 et 6617	SER2559V	24,00 €	L

# DELABIE / Index des références

RÉF.	DÉSIGNATION	€ (HT)	P.	RÉF.	DÉSIGNATION	€ (HT)	P.
101P	Patère simple Inox poli brillant	21,00	144	350506W	Barre d'appui Basic Ø32 L.600 époxy blanc	72,00	92
110700	WC 700 P à poser alim. horizontale Inox 304 satiné	1,532,00	56	35050S	Barre d'appui Basic Ø32 L.300 Inox satiné	58,00	95
110710	WC 700 S suspendu alim. horizontale Inox 304 satiné	1,469,00	56	35050W	Barre d'appui Basic Ø32 L.300 époxy blanc	49,00	92
110790	WC MONOBLOCO 700 PMR Inox 304 satiné avec réservoir	1,832,00	56	35082S	Barre à 135° Basic Ø32 400x400 3 points fix. Inox satiné	103,00	95
120270	Lavabo TRAPEZ sans trou rob. sans trop plein Inox 304 satiné	506,00	-	35082W	Barre à 135° Basic Ø32 400x400 3 points fix. Époxy blanc	99,00	92
120400	Lavabo PMR XS évac. vert. sans trou rob. Inox 304 satiné	364,00	57	35164S	Barre rabattable Basic Ø32 L.850 Inox satiné	252,00	95
120440	Lavabo FRAJU PMR sans trou rob sans trop plein Inox 304 sat	553,00	57	35440W	Barre de maintien en T Basic Ø32 1150x500 époxy blanc	202,00	92
121270	Lavabo TRAPEZ trou rob. Ø35 centré sans trop plein Inox 304 sat	506,00	-	35481W	Barre de douche + barre verticale Basic Ø32 époxy blanc	296,00	93
121440	Lavabo FRAJU PMR trou rob. Ø35 sans trop plein Inox 304 sat	553,00	57	355	Porte-rideau droit Inox poli brillant Ø16 - 1 m à recouper	43,00	151
123400	Lavabo PMR XS évac. vert. trou rob. Ø35 dte Inox 304 sat	364,00	57	356	Porte-rideau droit Inox poli brillant Ø16 - 2 m à recouper	71,00	151
1301W	Porte-vêtement 1 tête Inox et métal époxy blanc	24,00	144	3565	Porte-papier WC à rouleau Inox 304 époxy blanc	44,00	133
1302W	Porte-vêtement 2 têtes Inox et métal époxy blanc	43,00	144	3569	Porte-savon mural d'angle Inox poli brillant	49,00	129
1303W	Porte-vêtement 3 têtes Inox et métal époxy blanc	67,00	144	358	Porte-rideau droit télescop. ECO Ø20 - 0,76-1,26 m alu poli	22,00	151
132306	Lavabo MINERALCAST PMR mural L.785 trou rob. Ø35 centré	833,00	86	359	Porte-rideau droit réglable Ø20 Inox poli brillant	82,00	151
1358	Porte-rideau droit télescop. ECO Ø20 - 0,80-2,10 m alu poli	27,00	151	360	*Pte-rideau angle Ø16 - 0,70x0,70 m Inox (épuis. puis 361)	74,00	-
1367	Porte-rideau d'angle Ø20 - 0,90x0,90 m Inox poli brillant	109,00	151	361	Porte-rideau d'angle Ø16 - 0,80x0,80 m Inox poli brillant	72,00	151
1381	Rideau de douche 0,90x2,00 m PVC blanc	20,00	153	362	Porte-rideau d'angle réglable 0,70-0,90 m Inox poli brill.	120,00	151
1382	Rideau de douche 1,20x2,00 m PVC blanc	21,00	153	374001	Distributeur de savon liquide Hypereco 0,9L ABS blanc	89,00	155
1386	Rideau de douche 1,80x2,00 m PVC blanc	26,00	153	379	Tapis de douche antidérapant caoutchouc blanc	35,00	153
1449	Poubelle ronde à pédale 3L époxy blanc	51,00	116	381	Rideau de douche 0,90x1,80 m PVC blanc	17,00	153
150500	Receveur de douche PMR 800x800 profondeur 30 mm Inox 304 sat	585,00	57	382	Rideau de douche 1,20x1,80 m PVC blanc	19,00	153
150600	Receveur de douche PMR 900x900 profondeur 30 mm Inox 304 sat	664,00	57	387	Rideau de douche 1,80x1,80 m PVC blanc	23,00	153
1530	Barre d'appui ECO Ø25 L.300 Inox époxy blanc	34,00	96	390	6 x anneau laiton chromé de rideau de douche	31,00	153
1550	Barre à 135° ECO Ø25 220x220 Inox époxy blanc	50,00	96	390BIS	6 x anneau plastique de rideau de douche	12,00	153
1660	Distributeur de papier WC 2 rouleaux Inox 304 poli brillant	191,00	133	4042P	Patère double Inox poli brillant	38,00	145
1660S	Distributeur de papier WC 2 rouleaux Inox 304 poli satiné	191,00	133	4042S	Patère double Inox poli satiné	38,00	145
1661	Distributeur de papier WC 2 rouleaux Inox 304 époxy blanc	191,00	133	4042W	Patère double Inox époxy blanc	35,00	145
2359	Porte-rideau droit Inox poli brillant Ø20 - 1 m à recouper	68,00	151	4043BK	Patère virgule Ø62x65 Inox noir mat	26,00	145
2390	Manchon de raccordement pour 2 tubes Ø20	13,00	150	4043EW	Patère virgule Ø62x65 Inox époxy blanc	20,00	145
2392	2 x Platine de raccordement pour tube Ø20	40,00	150	4043N	Patère virgule Ø62x65 Nylon	13,00	145
2393	Coude de raccordement pour tube Ø20	31,00	150	4043P	Patère virgule Ø62x65 Inox poli brillant	23,00	145
2396	Tube Ø20 L.600 Inox poli brillant	19,00	150	4043S	Patère virgule Ø62x65 Inox satiné	23,00	145
2397	Tube Ø20 L.700 Inox poli brillant	22,00	150	4047EW	Patère virgule Ø62x100 Inox époxy blanc	23,00	145
2398	Tube Ø20 L.800 Inox poli brillant	24,00	150	4047P	Patère virgule Ø62x100 Inox poli brillant	23,00	145
2399	Tube Ø20 L.900 Inox poli brillant	26,00	150	4048C	Porte-balai WC mural ss couvercle Inox anthracite métallisé	86,00	131
2400	Tube Ø20 L.1000 Inox poli brillant	29,00	150	4048EW	Porte-balai WC mural sans couvercle Inox époxy blanc	86,00	137
2561D	Distributeur et poubelle de sachets hygiéniques Inox brill.	365,00	139	4048MLC	Ensemble brosse WC sans couvercle Inox anthracite métallisé	26,00	167
2900	Distributeur de papier WC pr bobine 200 m acier laqué blanc	93,00	135	4048MLMW	Ensemble brosse WC sans couvercle Inox époxy blanc mat	26,00	167
2901	Distributeur de papier WC pr bobine 200 m Inox 304 brillant	141,00	135	4048MLP	Ensemble brosse WC sans couvercle Inox poli brillant	26,00	167
2902	Distributeur de papier WC pr bobine 200 m Inox 304 satiné	141,00	135	4048MLS	Ensemble brosse WC sans couvercle Inox poli satiné	24,00	167
2909	Distributeur de papier WC Hypereco pr bobine 400 m ABS blanc	64,00	155	4048MLW	Ensemble brosse WC sans couvercle Inox époxy blanc	25,00	167
2910	Distributeur de papier WC pr bobine 400 m acier laqué blanc	118,00	135	4048MW	Porte-balai WC mural sans couvercle Inox époxy blanc mat	86,00	131
2911	Distributeur de papier WC pr bobine 400 m Inox 304 brillant	207,00	135	4048P	Porte-balai WC mural sans couvercle Inox poli brillant	86,00	137
2912	Distributeur de papier WC pr bobine 400 m Inox 304 satiné	207,00	135	4048S	Porte-balai WC mural sans couvercle Inox satiné	86,00	137
301	Porte-vêtement 1 tête Inox poli brillant et chromé	25,00	144	4049EW	Porte-balai WC à poser sans couvercle Inox époxy blanc	76,00	137
302	Porte-vêtement 2 têtes Inox poli brillant et chromé	45,00	144	4049P	Porte-balai WC à poser sans couvercle Inox poli brillant	76,00	137
303D	Porte-vêtement 3 têtes Inox poli brillant et chromé	69,00	144	4049S	Porte-balai WC à poser sans couvercle Inox satiné	76,00	137
3361	Porte-balai WC mural ou à poser Hypereco	19,00	154	4050EW	Porte-balai WC à poser avec couvercle Inox époxy blanc	118,00	137
3362	Balai seul Nylon (pour porte-balai 3361)	10,00	154	4050P	Porte-balai WC à poser avec couvercle Inox poli brillant	118,00	137
3364	Tendeur plafond ECO L.800 pr porte-rideau Ø16 Inox et laiton	33,00	152	4050S	Porte-balai WC à poser avec couvercle Inox satiné	118,00	137
3365	Tendeur plafond ECO L.800 pr porte-rideau Ø20 Inox et laiton	33,00	152	4051BK	Porte-balai WC mural avec couvercle Inox noir mat	147,00	137
3372	Tendeur plafond L.1000 pr porte-rideau Ø16 Inox poli brill.	60,00	152	4051C	Porte-balai WC mural ac couvercle Inox anthracite métallisé	128,00	131
3450	Miroir de toilette rectangulaire 420x600 épaisseur 6 mm	74,00	142	4051EW	Porte-balai WC mural avec couvercle Inox époxy blanc	128,00	137
3451	Miroir de toilette rectangulaire 360x480 épaisseur 6 mm	58,00	142	4051FIX	Fixation murale pour porte-balai type 4051	14,00	167
3452	Miroir de toilette incassable 10x385x485 Inox poli miroir	218,00	143	4051L	Brosse WC sans manche	8,00	167
3453	Miroir de toilette incassable 1x400x600 Inox poli brill.	216,00	143	4051MLC	Ensemble brosse WC avec couvercle Inox anthracite métallisé	56,00	167
3454	Miroir de toilette rectangulaire 500x750 épaisseur 6 mm	97,00	142	4051MLMW	Ensemble brosse WC avec couvercle Inox époxy blanc mat	56,00	167
3458	Miroir de toilette incassable 10x485x585 Inox poli miroir	284,00	143	4051MLP	Ensemble brosse WC avec couvercle Inox poli brillant	59,00	167
3459	Miroir de toilette incassable 10x595x980 Inox poli miroir	496,00	143	4051MLS	Ensemble brosse WC avec couvercle Inox poli satiné	55,00	167
350504S	Barre d'appui Basic Ø32 L.400 Inox satiné	64,00	95	4051MLW	Ensemble brosse WC avec couvercle Inox époxy blanc	56,00	167
350504W	Barre d'appui Basic Ø32 L.400 époxy blanc	59,00	92	4051MW	Porte-balai WC mural avec couvercle Inox époxy blanc mat	128,00	131
350505S	Barre d'appui Basic Ø32 L.500 Inox satiné	70,00	95	4051N	Porte-balai WC mural avec manche ergonomique Nylon blanc	99,00	138
350505W	Barre d'appui Basic Ø32 L.500 époxy blanc	63,00	92	4051P	Porte-balai WC mural avec couvercle Inox poli brillant	128,00	137
350506S	Barre d'appui Basic Ø32 L.600 Inox satiné	77,00	95	4051S	Porte-balai WC mural avec couvercle Inox satiné	128,00	137

Les références précédées d'une \* sont disponibles jusqu'à épuisement des stocks. Références classées par ordre alphanumérique croissant.

RÉF.	DÉSIGNATION	€ (HT)	P.
4070N	Porte-papier WC à rouleau de réserve Nylon blanc	48,00	133
4070P	Porte-papier WC à rouleau de réserve Inox poli brillant	59,00	133
4070S	Porte-papier WC à rouleau de réserve Inox poli satiné	59,00	133
4081EW	Porte-papier WC à rouleau en U Inox époxy blanc	43,00	132
4081N	Porte-papier WC à rouleau en U Nylon blanc	27,00	132
4081P	Porte-papier WC à rouleau en U Inox poli brillant	45,00	132
4081S	Porte-papier WC à rouleau en U Inox satiné	45,00	132
4110P	Support pour douchette métal chromé pr barre Ø25 et Ø32	66,00	51
423	*Siège de douche rabattable à lattes (épais. puis 510420)	270,00	-
435	Rehausseur pour WC avec abattant plastique blanc	140,00	52/83
4359	Porte-rideau droit Inox poli brillant Ø20 - 2 m à recouper	96,00	151
437	Remplacé par 510420	-	-
4373	Tendeur plafond L.1000 pr porte-rideau Ø20 Inox poli brill.	83,00	152
447	Caillebotis antidérapant plastique blanc semi-rigide	39,00	153
449	Poubelle ronde à pédale 3L Inox poli brillant	56,00	116
450P	Poubelle ronde à pédale 5L Inox poli brillant	73,00	116
460	Poubelle rectangulaire murale 13L Inox poli brillant	174,00	116
462	Poubelle rectangulaire murale avec couvercle 13L Inox brill	226,00	116
465	Poubelle rectangulaire murale extraplate 4,5L Inox brillant	186,00	116
465S	Poubelle rectangulaire murale extraplate 4,5L Inox satiné	186,00	116
50504N	Barre d'appui Ø32 L.400 Nylon blanc	91,00	68/79
50504P2	Barre d'appui Ø32 L.400 Inox poli brillant	89,00	35
50504S	Barre d'appui Ø32 L.400 Inox satiné	89,00	35
50505N	Barre d'appui Ø32 L.500 Nylon blanc	101,00	68
50505P2	Barre d'appui Ø32 L.500 Inox poli brillant	96,00	35/49
50505S	Barre d'appui Ø32 L.500 Inox satiné	96,00	35/49
50506N	Barre d'appui Ø32 L.600 Nylon blanc	109,00	68
50506P2	Barre d'appui Ø32 L.600 Inox poli brillant	103,00	35
50506S	Barre d'appui Ø32 L.600 Inox satiné	103,00	35
50509N	Barre d'appui Ø32 L.900 Nylon blanc	137,00	68
50509P2	Barre d'appui Ø32 L.900 Inox poli brillant	124,00	35
50509S	Barre d'appui Ø32 L.900 Inox satiné	124,00	35
5050N	Barre d'appui Ø32 L.300 Nylon blanc	86,00	68
5050P2	Barre d'appui Ø32 L.300 Inox poli brillant	82,00	35
5050S	Barre d'appui Ø32 L.300 Inox satiné	82,00	35
5055P2	Barre d'appui Ø25 L.300 Inox poli brillant	80,00	35
5056P2	Barre d'appui Ø25 L.400 Inox poli brillant	85,00	35
5057P2	Barre d'appui Ø25 L.500 Inox poli brillant	91,00	35
5058P2	Barre d'appui Ø25 L.600 Inox poli brillant	101,00	35
5059P2	Barre d'appui Ø25 L.900 Inox poli brillant	111,00	35
5060DP2	Supprimé	-	-
5070DP2	Barre de maintien en L (à droite) Ø32 H.750 Inox poli brill	225,00	43
5070DS	Barre de maintien en L (à droite) Ø32 H.750 Inox satiné	225,00	43
5070GP2	Barre de maintien en L (à gauche) Ø32 H.750 Inox poli brill	225,00	43
5070GS	Barre de maintien en L (à gauche) Ø32 H.750 Inox satiné	225,00	43
5070N	Barre de maintien en L Ø32 H.750 Nylon blanc	233,00	75
5071DP2	Barre de maintien en L (à droite) Ø32 H.1150 Inox poli brill	254,00	43
5071DS	Barre de maintien en L (à droite) Ø32 H.1150 Inox satiné	254,00	43
5071GP2	Barre de maintien en L (à gauche) Ø32 H.1150 Inox poli brill	254,00	43
5071GS	Barre de maintien en L (à gauche) Ø32 H.1150 Inox satiné	254,00	43
5071N	Barre de maintien en L Ø32 H.1245 Nylon blanc	284,00	75
5081N	Barre à 135° Ø32 400x400 3 points fix. Nylon blanc	163,00	67
5081P2	Barre à 135° Ø32 400x400 2 points fix. Inox poli brillant	118,00	37
5081S	Barre à 135° Ø32 400x400 2 points fix. Inox poli satiné	118,00	37
5082P	Barre à 135° Ø32 400x400 3 points fix. Inox poli brillant	136,00	37
5082S	Barre à 135° Ø32 400x400 3 points fix. Inox satiné	136,00	37
5082W	Barre à 135° Ø32 400x400 3 points fix. Inox époxy blanc	165,00	37
5083N	Barre à 135° Ø32 220x220 3 points fix. Nylon blanc	144,00	67
5083P	Barre à 135° Ø32 220x220 2 points fix. Inox poli brillant	113,00	37
5083S	Barre à 135° Ø32 220x220 2 points fix. Inox satiné	113,00	37
5086P2	Barre à 135° Ø25 400x400 2 points fix. Inox poli brillant	95,00	37
5087P	Barre à 135° Ø25 400x400 3 points fix. Inox poli brillant	109,00	37
510042N	Crochet double Nylon blanc	10,00	145
510043N	Crochet simple Nylon blanc	9,00	145

RÉF.	DÉSIGNATION	€ (HT)	P.
510047P	Patère crochet Inox poli brillant	16,00	144
510047S	Patère crochet Inox satiné	16,00	144
510047W	Patère crochet Inox époxy blanc	16,00	144
510050P	Porte-balai WC à poser couvercle+manche ergo Inox brill.	145,00	138
510050S	Porte-balai WC à poser couvercle+manche ergo Inox satiné	145,00	138
510050W	Porte-balai WC à poser couvercle+manche ergo Inox époxy blc	145,00	138
510051C	Porte-balai WC mural couvercle+manche ergo Inox anthracite	158,00	131
510051MW	Porte-balai WC mural couvercle+manche ergo Inox blanc mat	158,00	131
510051P	Porte-balai WC mural couvercle+manche ergo Inox brill.	158,00	138
510051S	Porte-balai WC mural couvercle+manche ergo Inox satiné	158,00	138
510051W	Porte-balai WC mural couvercle+manche ergo Inox époxy blc	158,00	138
510081	Porte-papier WC à rouleau pour barre Ø32-34 Nylon gris	36,00	52/95
510081N	Porte-papier WC à rouleau pour barre Ø32-34 Nylon blanc	36,00	81/94
510081P	Porte-papier WC à rouleau pour barre Ø32-34 chromé	43,00	52
510082P	Porte-papier WC à rouleau double Inox poli brillant	46,00	132
510082S	Porte-papier WC à rouleau double Inox poli satiné	46,00	132
510082W	Porte-papier WC à rouleau double Inox époxy blanc	46,00	132
510083BK	Porte-papier WC à rouleau simple Inox noir mat	41,00	132
510083P	Porte-papier WC à rouleau simple Inox poli brillant	36,00	132
510083S	Porte-papier WC à rouleau simple Inox poli satiné	36,00	132
510083W	Porte-papier WC à rouleau simple Inox époxy blanc	36,00	132
5100DP2	Barre de douche d'équerre (à droite) Ø32 Inox poli brill.	418,00	44
5100DS	Barre de douche d'équerre (à droite) Ø32 Inox satiné	418,00	44
5100GP2	Barre de douche d'équerre (à gauche) Ø32 Inox poli brill.	418,00	44
5100GS	Barre de douche d'équerre (à gauche) Ø32 Inox satiné	418,00	44
5100N	Barre de douche d'équerre Ø32 Nylon blanc	387,00	73
510104S	Patère antipendaison Ø90 Inox 304 satiné (ex-0011040000)	163,00	144
510110	Support pour douchette Nylon blanc pour barre Ø32	42,00	81/93
510110NG	Support pour douchette Nylon gris pour barre Ø32	22,00	51
510120	Porte-savon coulissant clipsable transluclide pr barre Ø25+32	31,00	51
510120N	Porte-savon coulissant clipsable Nylon blanc pr barre Ø25+32	31,00	81/93
510140	Commande de chasse pour barre rabattable	486,00	23/52
510150	Cache fix. chromé (pr barre 510160-510164-510162-510170)	75,00	41
510150N	Cache fixations Nylon blc (pr barre 5160N-5164N-5162N-5170N)	53,00	71
510151S	Silhouette murale Femme Inox 304 satiné (ex-0011410000)	33,00	146
510152S	Silhouette murale Homme Inox 304 satiné (ex-0011400000)	33,00	146
510153S	Silhouette murale Handicapé Inox 304 satiné (ex-0011370000)	33,00	146
510154S	Silhouette murale WC Inox 304 satiné (ex-0011420000)	33,00	146
510155S	Silhouette murale Handi. Mixte Inox 304 sat. (ex-0011380000)	35,00	146
510156S	Silhouette murale Nurserie Inox 304 satiné	33,00	146
510158	Rideau polyester blanc plombé 790 x 880 mm avec anneaux	55,00	50/80
510159N	Porte-rideau pare éclaboussures rabattable L.900 Nylon blanc	308,00	152
510159P	Pte-rideau pare éclaboussures rabat. L.900 Inox 304 brill.	308,00	152
510159S	Pte-rideau pare éclaboussures rabat. L.900 Inox 304 sat.	308,00	152
510160P	Barre rabattable Ø32 L.650 Inox poli brillant	391,00	41
510160S	Barre rabattable Ø32 L.650 Inox satiné	391,00	41
510161P	Appui fixe Ø32 L.650 Inox poli brillant	382,00	39
510161S	Appui fixe Ø32 L.650 Inox satiné	382,00	39
510162P	Barre rabattable avec béquille Ø32 L.650 Inox poli brill.	466,00	41
510162S	Barre rabattable avec béquille Ø32 L.650 Inox satiné	466,00	41
510164P	Barre rabattable Ø32 L.850 Inox poli brillant	430,00	41
510164S	Barre rabattable Ø32 L.850 Inox satiné	430,00	41
510170P	Barre rabattable avec béquille Ø32 L.850 Inox poli brill.	503,00	41
510170S	Barre rabattable avec béquille Ø32 L.850 Inox satiné	503,00	41
510171P	Barre rabattable Ø32 L.900 Inox poli brillant	461,00	41
510171S	Barre rabattable Ø32 L.900 Inox satiné	461,00	41
510172P	Barre rabattable avec béquille Ø32 L.900 Inox poli brill.	534,00	41
510172S	Barre rabattable avec béquille Ø32 L.900 Inox satiné	534,00	41
510201N	Miroir inclinable 600x500 avec levier Nylon blanc	338,00	141
510202C	Miroir inclinable 600x500 avec poignée anthracite	293,00	141
510202N	Miroir inclinable 600x500 avec poignée blanche	293,00	141
510202P	Miroir inclinable 600x500 avec poignée poli brillant	293,00	141
510202S	Miroir inclinable 600x500 avec poignée poli satiné	293,00	141
510300	Siège de douche Grand Confort amovible Inox poli brillant	717,00	31

Les références précédées d'une \* sont disponibles jusqu'à épuisement des stocks. Références classées par ordre alphanumérique croissant.

# DELABIE / Index des références

RÉF.	DÉSIGNATION	€ (HT)	P.	RÉF.	DÉSIGNATION	€ (HT)	P.
510300N	Siège de douche Grand Confort amovible Inox époxy blanc	717,00	63	510712S	Distri. essuie-mains encastré Inox 304 satiné(ex-0013120000)	344,00	118
510300S	Siège de douche Grand Confort amovible Inox satiné	717,00	31	510713S	Poubelle trappe push enc. 18L Inox 304 sat. (ex-0013320000)	430,00	118
510400	Siège de douche ALU rabattable avec pied	186,00	91	510714S	Combi distri. poub. essuie-mains enc. 10L (ex-0013680000)	554,00	119
510400C	Cache pour articulation du siège 510400	25,00	166	510715S	Combi distri. poub. essuie-mains enc. 30L (ex-2015101324)	865,00	119
510400L	3 × latte pour siège 510400	142,00	166	510716S	Combi sèche-mains distri. poub. enc. (ex-0013690000)	1,528,00	119
510410	Siège de douche ALU rabattable avec pied - modèle large	306,00	91	510788P	Porte-serviette 1 barre Ø20 L.600 Inox poli brillant	50,00	147
510410L	4 × latte pour siège large 510410	216,00	166	510788S	Porte-serviette 1 barre Ø20 L.600 Inox satiné	50,00	147
510418	Tabouret de douche ALU	173,00	91	510788W	Porte-serviette 1 barre Ø20 L.600 Inox époxy blanc	48,00	147
510418L	3 × latte pour tabouret 510418	144,00	166	510790P	Porte-serviette 2 barres Ø20 L.600 Inox poli brillant	81,00	147
510420	Siège de douche Grand Confort rabattable Inox poli brillant	480,00	32	510790S	Porte-serviette 2 barres Ø20 L.600 Inox satiné	81,00	147
510420N	Siège de douche Grand Confort rabattable Inox époxy blanc	480,00	64	510790W	Porte-serviette 2 barres Ø20 L.600 Inox époxy blanc	77,00	147
510420S	Siège de douche Grand Confort rabattable Inox satiné	480,00	32	510910BK	Distributeur de papier WC pr bobine 400 m Inox 304 noir mat	183,00	135
510429	Dosseret Grand Confort pr siège de douche Inox poli brillant	268,00	32/33	510910S	Distributeur de papier WC pr bobine 400 m Inox 304 satiné	159,00	135
510429N	Dosseret Grand Confort pr siège de douche Inox époxy blanc	268,00	64/65	510911BK	Distributeur de papier WC pr bobine 200 m Inox 304 noir mat	146,00	135
510429S	Dosseret Grand Confort pr siège de douche Inox satiné	268,00	32/33	510911S	Distributeur de papier WC pr bobine 200 m Inox 304 satiné	127,00	135
510430	Siège de douche Grand Confort rabat. avec pied Inox brill.	645,00	33	511516W	Barre rabattable Basic Ø32 L.760 époxy blanc	193,00	94
510430N	Siège de douche Grand Confort rabat. avec pied époxy blanc	645,00	65	511517W	Barre rabattable avec pied Basic Ø32 L.760 époxy blanc	315,00	94
510430S	Siège de douche Grand Confort rabat. avec pied Inox satiné	645,00	33	511903C	Barre d'appui Be-Line Ø35 L.300 aluminium anthracite	92,00	13
510434	Siège de douche Grand Confort rabat. + dosseret Inox brill.	745,00	32	511903W	Barre d'appui Be-Line Ø35 L.300 aluminium blanc	92,00	13
510434N	Siège de douche Grand Confort rabat. + dosseret époxy blanc	745,00	64	511904C	Barre d'appui Be-Line Ø35 L.400 aluminium anthracite	102,00	13
510434S	Siège de douche Grand Confort rabat. + dosseret Inox satiné	745,00	32	511904W	Barre d'appui Be-Line Ø35 L.400 aluminium blanc	102,00	13
510436	Siège de douche Grand Confort rabat. + dosseret + pied Inox	910,00	33	511905C	Barre d'appui Be-Line Ø35 L.500 aluminium anthracite	111,00	13
510436N	Siège de douche Grand Confort rabat. + dosseret + pied époxy	910,00	65	511905W	Barre d'appui Be-Line Ø35 L.500 aluminium blanc	111,00	13
510436S	Siège de douche Grand Confort rabat. +dosseret+ pied Inox s.	910,00	33	511906C	Barre d'appui Be-Line Ø35 L.600 aluminium anthracite	120,00	13
510461P	Poubelle rect. murale 25L Inox 304 bril. (ex-0010350100)	172,00	115	511906W	Barre d'appui Be-Line Ø35 L.600 aluminium blanc	120,00	13
510461S	Poubelle rect. murale 25L Inox 304 sat. (ex-0010350000)	172,00	115	511909C	Barre d'appui Be-Line Ø35 L.900 aluminium anthracite	148,00	13
510463P	Poubelle rect. murale 38L Inox 304 bril. (ex-0010890100)	247,00	115	511909W	Barre d'appui Be-Line Ø35 L.900 aluminium blanc	148,00	13
510463S	Poubelle rect. murale 38L Inox 304 sat. (ex-0010890000)	247,00	115	511911C	Support pour douchette Be-Line anthracite	47,00	22
510567	Porte-papier WC à rouleau Inox 304 satiné	41,00	133	511911W	Support pour douchette Be-Line blanc	47,00	22
510580	Distributeur de savon liquide 1L Inox 304 poli brillant	144,00	127	511912C	Porte-savon coulissant Be-Line anthracite pr barre Be-Line	28,00	22
510581	Distributeur de savon liquide 1L Inox 304 époxy blanc	127,00	127	511912W	Porte-savon coulissant Be-Line blanc pr barre Be-Line	28,00	22
510582	Distributeur de savon liquide 1L Inox 304 satiné	135,00	127	511920C	Siège de dche rabat. amov. sans pied Be-Line alu anthracite	420,00	7
510583	Distributeur de savon liquide 0,5L Inox 304 poli brillant	135,00	127	511920W	Siège de dche rabat. amov. sans pied Be-Line aluminium blanc	420,00	7
510584	Distributeur de savon liquide 0,5L Inox 304 époxy blanc	120,00	127	511921FW	Tablette murale Be-Line av. plaque fix. pr ref 511920/511930	48,00	7/9
510586	Distributeur de savon liquide 0,5L Inox 304 satiné	127,00	127	511921W	Tablette murale Be-Line ss plaque fix. pr ref 511920/511930	34,00	7/9
51058CO	Couvercle pour distributeurs de savon 51058x	12,00	166	511922C	Tablette pour barre anthracite métallisé	33,00	22
51058M	Pompe pour distributeur de savon 510580	59,00	166	511922P	Tablette pour barre chromé	47,00	51
510601BK	Distributeur d'essuie-mains enchevêtrés Inox 304 noir mat	195,00	113	511922W	Tablette pour barre blanc mat	33,00	22/81
510601P	Distributeur d'essuie-mains enchevêtrés Inox poli brillant	170,00	113	511928C	Dosseret pour WC Be-Line aluminium anthracite	242,00	23
510601S	Distributeur d'essuie-mains enchevêtrés Inox satiné	170,00	113	511928W	Dosseret pour WC Be-Line aluminium blanc	242,00	23
510601W	Distributeur d'essuie-mains enchevêtrés époxy blanc	153,00	113	511929	Dosseret Be-Line® pour siège de douche	201,00	7/9
510621	Sèche-mains SPEEDJET auto. à air pulsé gris métal	1,519,00	108	511930C	Siège dche rabat. amov. av pied Be-Line anthracite métallisé	353,00	9
510621F	Filtre pour 510621 livré après 2013	35,00	167	511930W	Siège de douche rabattable amovible avec pied Be-Line blanc	353,00	9
510621FA	Filtre pour 510621 livré avant 2013	37,00	167	511941C	Barre d'angle 2 murs Be-Line Ø35 695x695 alu anthracite	264,00	20
510621R	Réservoir à eau pour 510621	47,00	167	511941W	Barre d'angle 2 murs Be-Line Ø35 695x695 aluminium blanc	264,00	20
510622	Sèche-mains HIGHFLOW automatique à air pulsé Inox brillant	560,00	111	511943C	Patère Be-Line aluminium anthracite métallisé	25,00	131
510622BK	Sèche-mains HIGHFLOW automatique à air pulsé noir mat	644,00	111	511943W	Patère Be-Line aluminium blanc mat	25,00	131
510622S	Sèche-mains HIGHFLOW automatique à air pulsé Inox satiné	560,00	111	511944C	Barre de maintien en T Be-Line Ø35 H.1130x500 alu anthracite	283,00	19
510622W	Sèche-mains HIGHFLOW automatique à air pulsé Inox blanc	560,00	111	511944W	Barre de maintien en T Be-Line Ø35 H.1130x500 alu blanc	283,00	19
510623F	Filtre HEPA pour SPEEDJET 2 sans réservoir	134,00	167	511946C	Barre dte + support douch. Be-Line Ø35 H.1050 alu anthracite	239,00	16
510624B	Sèche-mains SPEEDJET 2 à air pulsé noir mat ac réservoir	1,358,00	109	511946W	Barre dte + support douch. Be-Line Ø35 H.1050 aluminium blanc	239,00	16
510624C	Sèche-mains SPEEDJET 2 à air pulsé anthracite ac réservoir	1,246,00	109	511949C	Barre d'angle + barre vert. Be-Line Ø35 aluminium anthracite	404,00	21
510624F	Filtre HEPA pour SPEEDJET 2 avec réservoir	73,00	167	511949W	Barre d'angle + barre vert. Be-Line Ø35 aluminium blanc	404,00	21
510624RB	Réservoir à eau pour SPEEDJET 2 noir	101,00	167	511950C	Cache fix. Be-Line anthracite (pr barre 511960-511964)	61,00	15
510624RC	Réservoir à eau pour SPEEDJET 2 anthracite	101,00	167	511950FC	Cache fix. Be-Line anthr. ac plaque (pr barre 511960-511964)	114,00	15
510624RW	Réservoir à eau pour SPEEDJET 2 blanc	101,00	167	511950FW	Cache fix. Be-Line blanc ac plaque (pr barre 511960-511964)	114,00	15
510624W	Sèche-mains SPEEDJET 2 auto. à air pulsé blanc ac réservoir	1,208,00	109	511950W	Cache fix. Be-Line blanc (pr barre 511960-511964)	61,00	15
510627P	Porte-savon mural Inox 304 poli brillant	51,00	129	511960C	Barre rabattable Be-Line Ø42 L.650 aluminium anthracite	399,00	15
510627S	Porte-savon mural Inox 304 satiné	51,00	129	511960W	Barre rabattable Be-Line Ø42 L.650 aluminium blanc	399,00	15
510629	Dosseret confort pour WC structure Inox poli brillant	222,00	52	511962C	Barre rabattable Be-Line ac béquille Ø42 L.650 alu anthracite	476,00	15
510629N	Dosseret confort Nylon pour WC	245,00	83	511962W	Barre rabattable Be-Line ac béquille Ø42 L.650 alu blanc	476,00	15
510629S	Dosseret confort pour WC structure Inox satiné	222,00	52	511963C	Barre rabattable Be-Line ac béquille Ø42 L.850 alu anthracite	503,00	15
510700	Table à langer murale	505,00	139	511963W	Barre rabattable Be-Line ac béquille Ø42 L.850 alu blanc	503,00	15
510711S	Distri. de savon 1L encastré Inox 304 satiné (ex-0013200000)	283,00	118	511964C	Barre rabattable Be-Line Ø42 L.850 aluminium anthracite	429,00	15

Les références précédées d'une \* sont disponibles jusqu'à épuisement des stocks. Références classées par ordre alphanumérique croissant.

RÉF.	DÉSIGNATION	€ (HT)	P.	RÉF.	DÉSIGNATION	€ (HT)	P.
511964W	Barre rabattable Be-Line Ø42 L.850 aluminium blanc	429,00	15	536	Barre d'appui ECO Ø25 L.600 Inox poli brillant	47,00	96
511965C	Porte-papier WC à rouleau pour barre Be-Line anthracite	44,00	23	5440N	Barre de maintien en T Ø32 1150x500 Nylon blanc	311,00	76
511965W	Porte-papier WC à rouleau pour barre Be-Line blanc	44,00	23	5440P2	Barre de maintien en T Ø32 1150x500 Inox poli brillant	276,00	45
511966C	Porte-papier WC mural à rouleau Be-Line anthracite métallisé	49,00	131	5440S	Barre de maintien en T Ø32 1150x500 Inox satiné	276,00	45
511966W	Porte-papier WC mural à rouleau Be-Line blanc mat	49,00	131	5441N	Barre de maintien en T coulissant Ø32 1150x500 Nylon blanc	338,00	76
511967C	Barre rabattable Be-Line Ø42 L.900 aluminium anthracite	505,00	15	5441P	Barre maintien T coulissant Ø32 1160x500 Inox poli brillant	359,00	45
511967W	Barre rabattable Be-Line Ø42 L.900 aluminium blanc	505,00	15	5441S	Barre maintien T coulissant Ø32 1160x500 Inox poli satiné	359,00	45
511968C	Barre rabattable Be-Line ac béquille Ø42 L.900 alu anthracite	584,00	15	5460N	Barre droite avec support douche. Ø32 H.1150 Nylon blanc	215,00	72
511968W	Barre rabattable Be-Line ac béquille Ø42 L.900 alu blanc	584,00	15	5460P2	Barre dte avec support douche. Ø32 H.1150 Inox poli brillant	219,00	42
511970C	Barre de maintien en L Be-Line Ø35 H.750 alu anthracite	251,00	17	5460S	Barre droite avec support douche. Ø32 H.1150 Inox satiné	219,00	42
511970W	Barre de maintien en L Be-Line Ø35 H.750 aluminium blanc	251,00	17	5481DP2	Barre de douche + barre vert. (à droite) Ø32 Inox brill.	411,00	47
511971C	Barre de maintien en L Be-Line Ø35 H.1130 alu anthracite	289,00	17	5481DS	Barre de douche + barre vert. (à droite) Ø32 Inox satiné	411,00	47
511971W	Barre de maintien en L Be-Line Ø35 H.1130 aluminium blanc	289,00	17	5481GP2	Barre de douche + barre vert. (à gauche) Ø32 Inox brill.	411,00	47
511982C	Barre à 135° Be-Line Ø35 400x400 3 pts fix. alu anthracite	172,00	11	5481GS	Barre de douche + barre vert. (à gauche) Ø32 Inox satiné	411,00	47
511982W	Barre à 135° Be-Line Ø35 400x400 3 points fix. alu blanc	172,00	11	5481N	Barre de douche + barre vert. coulissante Ø32 Nylon blanc	502,00	77
511983C	Barre à 135° Be-Line Ø35 220x220 3 pts fix. alu anthracite	156,00	11	5481P	Barre de douche + barre vert. coulissante Ø32 Inox brillant	465,00	47
511983W	Barre à 135° Be-Line Ø35 220x220 3 points fix. alu blanc	156,00	11	5481S	Barre de douche + barre vert. coulissante Ø32 Inox satiné	465,00	47
5119FIX	Kit de fixation pour barres Be-Line	19,00	166	5490N	Barre + barre vert. pr siège douche Ø32 Nylon blanc	453,00	77
512021BK	Distri. BINO. noir,vasque, savon liquide/mousse 1L, alim.prise	473,00	123	550	Barre à 135° ECO Ø25 220x220 Inox poli brillant	51,00	96
512021P	Distri. BINO. chromé,vasq.,savon liquide/mousse 1L, alim.prise	411,00	123	551	Tablette murale 120x450 Inox poli brillant	61,00	147
512031P	Distri. T4 chromé, vasque,savon liquide/mousse 1L, alim.prise	411,00	123	552	Tablette murale 120x450 acier blanc	51,00	147
512051BK	Distri. BINO. noir,mural, savon liquide/mousse 1L, alim.prise	411,00	121	553	Tablette murale 120x600 Inox poli brillant	68,00	147
512051P	Distri. BINO. chromé,mural, savon liq./mousse 1L, alim.prise	363,00	121	554	Tablette murale 120x600 acier blanc	55,00	147
512066BK	Distri. automatique de savon liquide 1L Inox 304 noir mat	302,00	125	566	Porte-papier WC à rouleau Inox 304 poli brillant	41,00	133
512066P	Distri. automatique de savon liquide 1L Inox 304 poli brill	263,00	125	566TER	Porte-papier WC à rouleau Hypereco Inox poli brillant	28,00	154
512066S	Distri. automatique de savon liquide 1L Inox 304 poli sat.	263,00	125	569	Porte-savon mural rectangulaire Inox poli brillant	46,00	129
512066W	Distri. automatique de savon liquide 1L Inox 304 blanc	263,00	125	577	4 x Patte à glace dont 2 avec ressort Inox poli brillant	7,00	142
512067BK	Coupelle récupératrice noir mat pr distrib. 51058x et 512066x	54,00	125	578	Patte à glace ronde Ø20 laiton chromé	9,00	142
512067P	Coupelle récupératrice brillant pr distrib. 51058x et 512066x	47,00	125	600	2 x Support chromé pour tablette L.120	21,00	147
512067S	Coupelle récupératrice satiné pr distrib. 51058x et 512066x	47,00	125	610	Porte-vêtement Hypereco 1 tête Inox 304 poli brillant	13,00	154
512067W	Coupelle récupératrice blanc pr distrib. 51058x et 512066x	47,00	125	612	Porte-vêtement Hypereco 2 têtes Inox 304 poli brillant	22,00	154
51206BC	Boîtier automatique pour 512066 + joint torique	142,00	166	613	Porte-vêtement Hypereco 3 têtes Inox 304 poli brillant	29,00	154
51206CR	Couvercle pour réservoir de distri savon 512066	9,00	166	6555	Tablette murale 120x600 verre chant douci	29,00	147
5120P2	Barre coudée 2 murs Ø32 750x750 Inox poli brillant	266,00	48	6566	Distributeur de savon liquide Hypereco 1,2L Inox 304 satiné	87,00	155
5120S	Barre coudée 2 murs Ø32 750x750 Inox satiné	266,00	48	6567	Distributeur de savon liquide Hypereco 1,2L Inox 304 brill.	87,00	155
512111BK	Distri. BINO. TC noir savon liq./mousse tube L.1,2,alim.prise	447,00	121	6568	Robinet complet seul (pour distributeur savon 6566 et 6567)	34,00	166
512111P	Distri. BINO.TC chromé savon liq./mousse tube L.1,2,alim.prise	395,00	121	6569	Fenêtre de contrôle de niveau seule (pour 6566 et 6567)	9,00	166
512121BK	Distri. BINO.vasq noir savon liq./mousse tube L.1,2,alim.prise	473,00	123	6580	Distributeur de savon liquide 1L Inox poli brillant	212,00	129
512121P	Distri. BINO.vasq chromé savon liq./mousse tube L.1,2,alim.prise	411,00	123	6580SRV	Pompe pour distributeur de savon 658x	67,00	166
512131P	Distri. T4 chromé, vasque,savon liq./mousse 0,5L, alim.prise	411,00	123	6583	Distributeur de savon liquide 0,5L Inox poli brillant	200,00	129
512151BK	Distri. BINO.mural noir savon liq./mousse tube L.1,2,alim.prise	411,00	121	6601	Distributeur d'essuie-mains enchevêtrés Inox poli brillant	259,00	114
512151P	Distri. BINO.mural chromé savon liq./mousse tube L.1,2,alim.prise	363,00	121	6602	Distributeur d'essuie-mains enchevêtrés époxy blanc	236,00	114
5121N	Barre coudée pour siège de douche Ø32 Nylon blanc	287,00	78	6603D	Distributeur d'essuie-mains enchevêtrés Hypereco ABS blanc	82,00	155
512521BK	Distri. BINO. noir,vasque, savon liq./mousse 0,5L, alim.prise	473,00	123	6606	180 x Essuie-mains enchevêtrés	12,00	113
512521P	Distri. BINO. chromé,vasque, savon liq./mousse 0,5L,alim.prise	411,00	123	6607D	Distributeur d'essuie-mains enchevêtrés Inox satiné	353,00	114
512531P	Distri. T4 chromé, vasq.,savon liq./mousse L.1,20, alim.prise	411,00	123	6611	Poubelle murale pour papiers usagés Inox poli brillant	320,00	114
512551BK	Distri. BINO. noir,mural, savon liq./mousse 0,5L, alim.prise	411,00	121	6612	Poubelle murale pour papiers usagés époxy blanc	310,00	114
512551P	Distri. BINO. chromé,mural, savon liq./mousse 0,5L, alim.prise	363,00	121	6613D	Sèche-mains avec buse orientable 360° Inox 304 poli brillant	996,00	112
5160N	Barre rabattable Ø32 L.650 Nylon blanc	352,00	71	6614	Sèche-mains avec buse orientable 360° Inox 304 satiné	996,00	112
5160P1	Remplacé par 510160P	-	-	6615	Sèche-mains auto. avec buse orientable 360° acier blanc	905,00	112
5161N	Appui fixe Ø32 L.650 Nylon blanc	329,00	69	6617	Poubelle murale pour papiers usagés Inox satiné	430,00	114
5162N	Barre rabattable avec béquille Ø32 L.650 Nylon blanc	535,00	71	6621	Sèche-mains auto. ABS blanc	381,00	112
5163P1	Remplacé par 510160P	-	-	6624	Sèche-cheveux mural avec prise rasoir ABS blanc	157,00	112
5164N	Barre rabattable Ø32 L.850 Nylon blanc	377,00	71	6631	Sèche-mains auto. Inox 304 poli brillant	724,00	112
5164P1	Remplacé par 510164P	-	-	6712	Distributeur de savon Hypereco commande coude 0,9L ABS blanc	92,00	155
5169P1	Supprimé	-	-	710500	Porte-savon mural Bayblend® chromé mat	52,00	129
5170N	Barre rabattable avec béquille Ø32 L.850 Nylon blanc	561,00	71	710501	Porte-savon mural Bayblend® chromé brillant	52,00	129
5171N	Barre rabattable Ø32 L.900 Nylon blanc	450,00	71	729008	Distributeur savon bec droit, bidon 1L, laiton chromé	121,00	128
5172N	Barre rabattable avec béquille Ø32 L.900 Nylon blanc	597,00	71	729012	Distributeur savon bec coudé, bidon 1L, laiton chromé	127,00	128
5180P2	Barre à 90° Ø32 300x300 Inox poli brillant	149,00	38	729108	Distributeur savon bec droit, tube L.1200, laiton chromé	121,00	128
5180S	Barre à 90° Ø32 300x300 Inox satiné	149,00	38	729112	Distributeur savon bec coudé, tube L.1200, laiton chromé	127,00	128
530	Barre d'appui ECO Ø25 L.300 Inox poli brillant	34,00	96	729150	Distributeur savon mural pr traversée de cloison 180, chr	137,00	128
531	Barre d'appui ECO Ø25 L.400 Inox poli brillant	39,00	96	729302	Pochette Réno. Distributeur de savon type 729150/729012	24,00	166
532	Barre d'appui ECO Ø25 L.500 Inox poli brillant	41,00	96	729303	Mécanisme pr distributeur de savon type 729150/729012	84,00	166

Les références précédées d'une \* sont disponibles jusqu'à épuisement des stocks. Références classées par ordre alphanumérique croissant.

## DELABIE / Index des références

RÉF.	DÉSIGNATION	€ (HT)	P.	RÉF.	DÉSIGNATION	€ (HT)	P.
729308	Mécanisme pr distributeur de savon type 729008	84,00	166	815	Pommeau de douche M1/2" monojet Ø100, anticalcaire	33,00	50/80
729312	Mécanisme pr distributeur de savon type 729012	90,00	166	830	Collier antichute de douchette pour barres Ø 25 à 35 mm	9,00	22/50
729500	Réservoir 0,5L pr distributeur savon 729, raccord F1/2'	22,00	166	CPP32P	Cache platine plein Ø72 Inox poli brillant UltraPolish	19,00	52
729501	Réservoir 1L pr distributeur savon 729, raccord F1/2'	25,00	166	CPP32S	Cache platine plein Ø72 Inox poli satiné UltraSatin	19,00	52
729508	Distributeur savon bec droit, bidon 0,5L, laiton chromé	121,00	128	SER1660V	Serrure pour distributeur de papier WC 2 rouleaux	9,00	167
729512	Distributeur savon bec coudé, bidon 0,5L, laiton chromé	127,00	128	SER2559V	Serrure pr acc. Hygiène excepté JUMBO et distri savon 51058	24,00	167
729TUB	Tube PVC + porte clapet antiretour et clapet antiretour	14,00	166	SER2911V	Serrure pr distri. papier JUMBO et distri savon type 51058	24,00	166

Les références précédées d'une \* sont disponibles jusqu'à épuisement des stocks. Références classées par ordre alphanumérique croissant.

**Les conditions générales de vente sont valables pour tout client.****COMMANDES ET OFFRES :**

Elles sont exécutées par ordre de réception. Nous n'acceptons pas les commandes ouvertes ou sur ordre. Toute commande transmise comporte l'acceptation de nos conditions générales de vente et les clients renoncent à se prévaloir de clauses différentes inscrites sur leurs propres documents.

Le client s'engage vis à vis de nous dès que nous recevons sa commande, qui ne pourra être annulée. Les ordres sont enregistrés sans obligation de les livrer complets en une seule fois.

Nos employés commerciaux ne sont pas habilités à conclure oralement des conventions annexes, ni à donner oralement des garanties allant au-delà du contenu du contrat écrit.

Le défaut ou le retard de paiement d'une livraison autorise notre Société à annuler ou suspendre les marchés ou commandes en cours, sans recours pour le client.

Dans tous les cas de changement de situation de l'acheteur, nous nous réservons le droit d'annuler les commandes en cours ou d'exiger des garanties.

Nos offres ne sont pas des prescriptions ; les prescripteurs et installateurs professionnels sont seuls responsables du choix des produits en fonction de leur destination, des réglementations en vigueur et des règles de l'art.

**PRIX :**

Les livraisons sont facturées aux conditions en vigueur le jour de l'expédition. Les prix sont remis sans engagement sous toutes réserves de fluctuations de cours ou de taxes, et susceptibles de variations sans préavis, suivant les circonstances économiques.

Les hausses de prix sont annoncées un mois avant leur application et s'appliquent sur les offres et les commandes en cours.

Franco de port pour toute commande expédiée au Benelux, sauf transport express.

**PAIEMENTS :**

Les conditions de paiement sont confirmées à l'ouverture de compte, sous réserve d'assurance crédit, et selon chaque pays.

Nous n'accordons pas d'escompte en cas de règlement anticipé.

Tout paiement, qu'il soit partiel ou total, devra se faire scrupuleusement à l'échéance. Le client devient automatiquement redevable, sans mise en demeure, d'une clause pénale correspondant à 20% du montant de la commande avec un minimum de € 125, et d'intérêts de retard au taux de 1,25% par mois, sans préjudice de dommages-intérêts complémentaires.

En cas de retard de paiement, un paiement comptant peut être exigé en remplacement des conditions en vigueur. Nous n'acceptons aucun débit d'office, seuls nos avoirs ont valeur légale.

**DÉLAIS DE LIVRAISON :**

Les délais sont donnés à titre indicatif et sans engagement de responsabilité, étant donnés les risques et imprévus de fabrication. D'accord exprès entre les contractants, tout retard pouvant résulter de circonstances exceptionnelles ou indépendantes de notre volonté, est considéré comme force majeure. Un retard de livraison ne peut donner lieu au versement d'une indemnité ou au refus de la marchandise.

**EXPÉDITIONS :**

Les commandes sont expédiées chez nos distributeurs. Nous n'effectuons pas de livraison sur chantier.

Pour une livraison hors Benelux, le port et l'emballage sont à la charge de l'acheteur. Le transporteur étant seul responsable de leur acheminement, les clients sont tenus d'effectuer les démarches d'usage auprès du transporteur en cas de retard, manquant, détérioration ou toute contestation : réserves précises à la livraison sur le bon de livraison transport papier ou électronique ET lettre recommandée avec accusé de réception sous 72h. Une copie de ce courrier devra nous être adressée.

**RÉCLAMATION :**

Aucune réclamation concernant l'expédition n'est admise si elle n'est produite par écrit sous 8 jours suivant la réception des marchandises. Une partie défectueuse ou manquante de la livraison ne peut en motiver le rejet total.

**RÉSERVE DE PROPRIÉTÉ :**

Le vendeur conserve la propriété des biens vendus jusqu'au paiement effectif de l'intégralité du prix en principal et accessoires. Le défaut de paiement à l'une quelconque des échéances pourra entraîner la revendication de ces biens. L'acheteur assume néanmoins à compter de la livraison, au sens des paragraphes «Délais de livraison» et «Réclamation» ci-dessus, les risques de perte ou de détérioration, ainsi que la responsabilité des dommages qu'ils pourraient occasionner.

**GARANTIE ET RESPONSABILITÉ :**

Nos produits finis sont garantis contre tout vice de fabrication, pendant une durée de 10 ans, y compris les robinetteries électroniques, à l'exception des autres appareils et accessoires électriques (sèche-mains...) qui sont garantis 3 ans, à compter de la date d'achat attestée par le cachet du revendeur ou la facture, exceptés également les produits soumis à une date de péremption.

Les pièces détachées sont quant à elles garanties pour une durée de 1 an.

Cette garantie se limite au remplacement ou à la remise en état des pièces reconnues défectueuses après constat dans nos ateliers en France, à l'exclusion de tous frais pour détérioration, démontage, transport ou autre indemnité quelle qu'elle soit. Les frais de main d'œuvre et de réexpédition à nos ateliers ne sont pas à notre charge.

Les sinistres, dégâts des eaux consécutifs aux défauts de fabrication sont couverts par une assurance responsabilité civile "Produit".

La garantie ne s'applique pas, et notre entière responsabilité est exclue, dans les cas suivants :

- installation non conforme aux règles de l'art et aux spécifications techniques définies ;
- pièces d'usure ;
- non respect des notices d'installation, d'utilisation et de maintenance ;
- action extérieure indépendante de la qualité de nos produits, par exemple : produits d'entretien détersifs ou abrasifs, action des eaux agressives calcaires, ou des corps étrangers (graviers, sable, limaille, particules de tarte, etc.), phénomènes électrolytiques et chimiques.
- défauts de surveillance, de stockage ou d'entretien ;
- modification ou intervention du client ou d'un tiers sur le produit sans notre autorisation ou réalisées avec des pièces et/ou des consommables non d'origine.

- produits périmés.

Les étanchéités des raccordements et les jointements avec les supports de pose des produits relèvent de la responsabilité du professionnel responsable de la pose, et doivent être assurés par ce dernier.

La garantie exclut les joints, clapets et garnitures en caoutchouc. Toutefois, ceux-ci seraient fournis dans le cas de l'application de la garantie.

Les traitements de surface autres que chromé, nickelé, sont exclus de la garantie. Si le remplacement ne peut être effectué par des appareils identiques par suite d'arrêt ou de changement de fabrication, il sera fourni des appareils répondant au même usage.

L'application de la garantie n'a pas pour effet d'en prolonger la durée. La garantie légale des vices cachés s'applique en tout état de cause.

**PIÈCES DÉTACHÉES :**

Les pièces détachées et mécanismes indispensables au bon fonctionnement de nos articles sont tenus en stock pendant la même durée que la garantie. Leur liste figure dans les dernières pages de nos catalogues.

**RETOURS :**

Les retours des marchandises doivent faire obligatoirement l'objet de notre accord préalable sous réserve du bon état de la marchandise (estimation faite par nos services à réception). Ils sont adressés à notre usine\* en port payé par l'expéditeur et sous bon emballage.

Les marchandises livrées depuis moins de un mois seront reprises sur la base du prix facturé. Au delà de un mois, une déduction forfaitaire sera retenue pour frais de vérification, remise en stock et comptabilité. Dans tous les cas s'ajouteront s'il y a lieu, les frais de remise en état. Les retours de produits sont exclus dans les cas suivants: produits supprimés, fabrication spéciale, évolution technique ou esthétique du produit depuis la date d'achat, produits rayés ou abîmés, date d'achat supérieure à un an, produits avec date de péremption. En cas d'envoi à DELABIE, ces produits exclus du cadre des retours, seront immédiatement détruits/recyclés, et ne seront donc pas retournés au client.

Barème des déductions forfaitaires :

- retours < 1 mois : reprise au prix facturé
- retours entre 1 mois et 3 mois : déduction de 15 %
- retours entre 3 mois et 1 an : déduction de 30 %
- retours > 1 an : pas de reprise possible.
- Retour sans accord préalable : déduction supplémentaire de 5 % de la valeur marchandise avec un minimum de 50€.

\* DELABIE S.A.S.

18, rue du Maréchal Foch  
80130 Friville Escarbotin – FRANCE

**NETTOYAGE - ENTRETIEN :**

Uniquement à l'eau légèrement savonneuse, avec un chiffon doux ou une éponge, rincer et bien sécher. Ne jamais utiliser de produits abrasifs ni chlorés (à base d'acide chlorhydrique) ni de colorants.

**PHOTOGRAPHIES ET DESSINS :**

Les photographies, dessins ou schémas, non contractuels, sont donnés à titre documentaire sans engagement et peuvent être modifiés sans préavis. Nous nous réservons le droit d'apporter à nos fabrications toutes modifications de formes et dimensions sans préavis, et sans que cela puisse être cause de réclamation. Il en est de même pour toutes mentions, dimensions, renseignements portés sur nos documents divers, catalogues, notices, tarifs, sites internet, qui peuvent être modifiés ou supprimés à tout moment sans préavis.

**PROPRIÉTÉ INTELLECTUELLE ET UTILISATION DES CONTENUS :**

Les contenus (notamment et non limitativement les informations, textes, graphiques, données, images, photos, visuels, vidéos et bandes sonores, ainsi que la forme de tous ces éléments et de nos catalogues, sites...) sont protégés au titre des droits d'auteur et/ou autres droits de propriété intellectuelle. Les contenus sont la propriété exclusive de leurs éditeurs respectifs. Toute copie, reproduction, représentation, exploitation, adaptation, altération, modification, traduction, diffusion, intégrale ou partielle, des contenus, qu'ils appartiennent à DELABIE Benelux BV/SRL ou à un tiers qui a concédé des droits à DELABIE Benelux BV/SRL, par quelque procédé que ce soit, est illicite à l'exception des droits limitatifs qui vous sont concédés ci-dessous, et/ou de la copie privée réservée à l'usage exclusif du copiste. Les contenus présentés dans nos outils de communication et commerciaux sont susceptibles de modification sans préavis et sont mis à disposition sans aucune garantie d'aucune sorte, expresse ou tacite et ne peuvent donner lieu à un quelconque droit à dédommagement. Les contenus protégés peuvent notamment être identifiés par les mentions de réserve suivantes : © ou « Tous droits réservés ».

Les noms et logos apparaissant dans nos catalogues et sites Internet sont des marques déposées. Ces signes distinctifs sont la propriété exclusive de DELABIE Benelux BV/SRL ou de tiers ayant concédé des droits à DELABIE Benelux BV/SRL. Toute utilisation, reproduction totale ou partielle, ou imitation de ces marques est interdite, sauf autorisation préalable et expresse de DELABIE Benelux BV/SRL.

L'altération et la modification des contenus ou leur utilisation dans un autre but que celui autorisé constituent une infraction aux droits de propriété de DELABIE Benelux BV/SRL ou de tiers. Dans les limites ci-après, DELABIE Benelux BV/SRL vous accorde le droit de télécharger et de diffuser les contenus :

- lorsque la fonctionnalité de téléchargement existe
- à des fins non commerciales
- de bonne foi
- en conservant intactes les mentions de propriété ainsi que la date d'édition ou de mise en ligne qui figurent sur les contenus, si ces informations sont indiquées. Ce droit ne doit en aucun cas s'interpréter comme une licence notamment de marques ou de droits d'auteur sur les contenus précités.

**PROTECTION DES DONNÉES PERSONNELLES :**

Conformément à la Réglementation Générale sur la Protection des Données (RGPD), DELABIE met tout en œuvre pour limiter au strict nécessaire la collecte des données personnelles, leur conservation dans le temps et pour assurer leur protection. DELABIE utilise exclusivement ces données pour sa propre utilisation à des fins d'information et de commercialisation de ses produits. Elles ne sont en aucun cas cédées à des tiers.

Un droit d'accès, de rectification, d'effacement et d'opposition au traitement ainsi qu'un droit à la limitation et à la portabilité de vos données personnelles est possible sur simple demande au Délégué à la Protection des Données (DPO) de DELABIE par email (dpo@delabie.fr) ou par courrier signé accompagné de la copie d'un titre d'identité à l'adresse suivante : DELABIE BENELUX – Bergenseestweg 106 A, bus 5, 1600 Sint-Pieters-Leeuw – BELGIQUE.

Dans le cadre de l'amélioration de nos services, certains de vos appels peuvent être éventuellement enregistrés à des fins de formations. Ces enregistrements ne sont pas conservés et sont détruits systématiquement dans un délai de 48 heures maximum.

**EXCLUSIVITÉ TERRITORIALE :**

Dans la plupart des pays du monde, notre société a conclu des accords d'exclusivité avec des sociétés d'importation et de distribution.

Dans ce cadre, nos clients ne peuvent commercialiser nos produits à l'extérieur de leur territoire national, sauf accord ponctuel exprès et préalable de notre part.

Nos accords de marchés sont exclusifs à la zone Benelux.

**JURIDICTION :**

En cas de litige, les Tribunaux de BRUXELLES et la justice de Paix du Second Canton de BRUXELLES seront compétents; toutefois, DELABIE Benelux BV/SRL garde la possibilité, tant en demandant qu'en se défendant, d'exiger le renvoi de toute cause devant la juridiction compétente, soit en raison des dispositions légales, soit de par l'application, même indirecte, de stipulations contractuelles ou autres conditions générales ou particulières.

**DOCUMENTATIONS DISPONIBLES :**

**DOC 609BE :** Robinetterie pour Lieux Publics

**DOC 900BE :** Robinetterie pour Établissements de santé et Maisons de retraite

**DOC 950BE :** Accessibilité et Autonomie - Accessoires d'Hygiène pour Lieux Publics

**DOC 750BE :** Appareils Sanitaires Inox

**DOC 200BE :** Robinetterie pour Cuisines Professionnelles

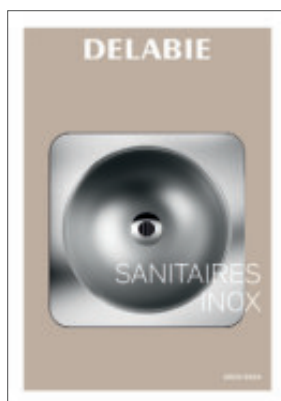

**DELABIE**

Bergensesteenweg 106 A, bus 5  
1600 Sint-Pieters-Leeuw - BELGIQUE  
DELABIE Benelux srl - BE 0501 668 657

PRIX PUBLICS INDICATIFS HT  
DU 01/01/2023 AU 31/12/2023

Des variations de prix sont susceptibles d'être appliquées sur ce tarif



3 456330 150316

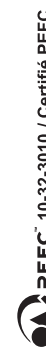

DOC 950BE - 11/2022