

DELABIE



TOEGANKELIJKHEID
ACCESSOIRES

2023/2024

DELABIE

PUBLIEKE RICHTPRIJZEN
EXCLUSIEF BTW
VAN 01/01/2023 TOT 31/12/2023
Prijzafwijkingen op dit tarief zijn steeds mogelijk

CONTACTGEGEVENS

HOOFDZETEL EN PRODUCTIE

18, rue du Maréchal Foch
80130 Friville
FRANKRIJK

DELABIE BENELUX

Bergensesteenweg 106 A, bus 5
1600 Sint-Pieters-Leeuw
BELGIË

Tel. +32 2 882 21 41

delabiebenelux.com

ORDERVERWERKING

Tel. +32 2 882 32 00
order@delabiebenelux.com

COMMERCIEËLE DIENST, HULP BIJ HET VOORSCHRIJVEN

Tel. +32 2 315 01 14
commercial.advice@delabiebenelux.com

TECHNISCHE INFO EN DIENST NA VERKOOP

Tel. +32 2 882 32 04
sav@delabiebenelux.com

delabiebenelux.com

functionaliteit tot uw dienst



AANGEPAST VOOR GEBRUIK OP TABLET EN SMARTPHONE



UW EIGEN CATALOGI AANMAKEN

Creëer uw eigen catalogus vanuit uw selectie producten.

U kunt deze personaliseren door een naam en beschrijving te geven, door de volgorde van de producten te kiezen en door afbeeldingen van installatievoorbeelden toe te voegen.

Deze catalogus is vervolgens beschikbaar in Word, PDF en Excel.



DE MEEST GEVRAAGDE DELABIE REFERENTIES ZIJN BESCHIKBAAR IN BIM

DELABIE stapt mee in de BIM werkmethode en biedt vandaag de meest gevraagde referenties aan als intelligent 3D-model.

De 3 formaten REVIT, IFC en ARCHICAD zijn te downloaden op de betreffende productpagina's of via de rubriek datashare.

Een lijst van de beschikbare BIM-objecten is te raadplegen in de rubriek **Onze diensten - BIM bestanden**.



TRENDS MAGAZINE: VOOR DESIGN TRENDS

Blader door het magazine «Trends by DELABIE», gewijd aan al diegenen met een passie voor design, het «Mooie».

Ontdek de 4 dimensies van Trends met grootse architecturale projecten, trends en interviews met prominente ontwerpers en architecten die praten over hun projecten en passies.

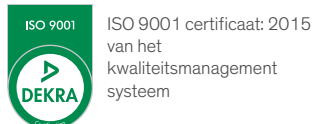

ISO 9001 certificaat: 2015 van het kwaliteitsmanagement systeem

ACS

Frans Sanitair Conformiteitsattest.

Alle DELABIE producten zijn conform met de CPDW richtlijn (Construction Products in contact with Drinking Water) en het gewijzigd besluit van 29 mei 1997, en met de circulaire van het Franse Ministerie van Volksgezondheid DGS/SD7A2002 n°571 van 25/11/2002.

DELABIE



DOUCHEZITJES.....	7
VASTE EN OPKLAPBARE GREPEN	11
GREPEN VOOR DOUCHE	16
ACCESSOIRES.....	22

TOEGANKELIJKHEID
BE-LINE® SERIE
3

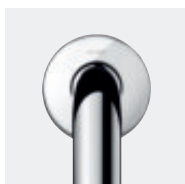

DOUCHEZITJES.....	31
VASTE EN OPKLAPBARE GREPEN	35
GREPEN VOOR DOUCHE	42
ACCESSOIRES.....	50
SANITAIRE TOESTELLEN IN RVS VOOR MINDERVALIDEN	56

TOEGANKELIJKHEID
RVS SERIE
27

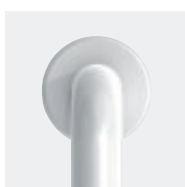

DOUCHEZITJES.....	63
GREPEN EN STEUNEN	67
OPKLAPBARE GREPEN.....	71
GREPEN VOOR DOUCHE	72
ACCESSOIRES.....	80

TOEGANKELIJKHEID
NYLON CLEAN SERIE
59



DOUCHEZITJES EN KRUK.....	91
BASIC WITTE GREPEN EN STEUNEN.....	92
BASIC MAT GEPOLIJSTE GREPEN EN STEUNEN	95
ECO GREPEN EN STEUNEN.....	96

TOEGANKELIJKHEID
BASIC EN ECO
SERIES
89



“BLACK SPIRIT” ACCESSOIRES	103
HANDENDROGERS, ZEEP- EN HANDDOEKVERDELERS.....	108
TOILETPAPIERVERDELERS, TOILETBORSTELS.....	131
SPIEGELS, KLEDINGHAKEN, HANDDOEKDRAGERS.....	141
GREPEN EN STEUNEN	148
GORDIJNDRAGERS EN DOUCHEGORDIJNEN	150
HYPERECO SERIE VOOR WERVEN.....	154

HYGIËNE
ACCESSOIRES VOOR
PUBLIEKE RUIMTEN
99



TOEGANKELIJKHEID - AUTONOMIE AANBEVELINGEN	157
---	-----

GIDS
157

ONDERDELEN	166
INDEX.....	168

INDEX
165



Toegankelijkheid en Autonomie Be-Line® serie

DOUCHEZITJES
7

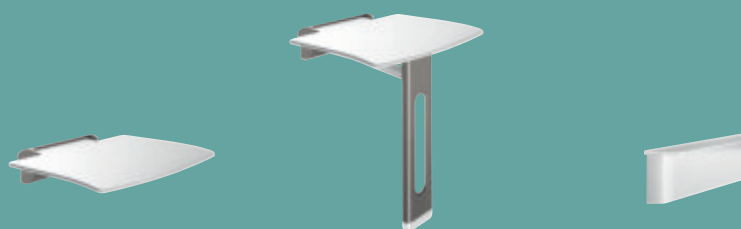

VASTE EN
OPKLAPBARE
GREPEN
11



GREPEN
VOOR DOUCHE
16

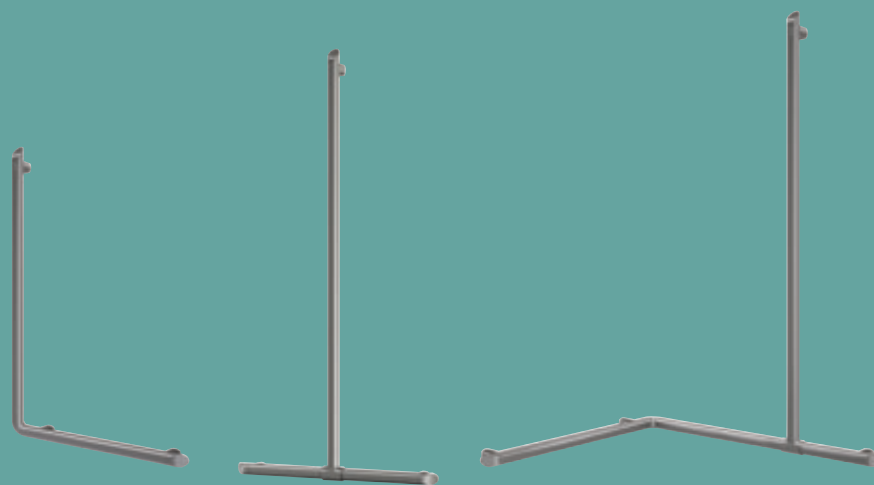

ACCESSOIRES
22

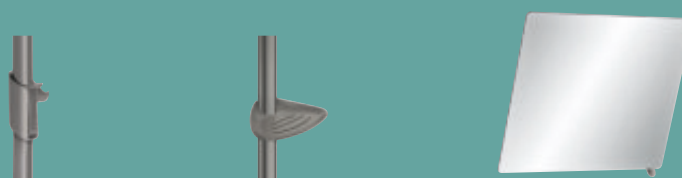



DESIGN, COMFORT, WELZIJN

Design voor iedereen

Het Be-Line® assortiment van DELABIE is het samenbrengen van **esthetiek en comfort**.

Het vernieuwend design van de Be-Line® grepen en zitjes zorgt ervoor dat de medische uitstraling van een toegankelijk gemaakte badkamer verdwijnt, waardoor er slechts een gevoel van welzijn en comfort ervaren wordt, zowel binnenshuis als in een publieke ruimte.

Be-Line® is een generatieoverschrijdend assortiment aangepast aan elke levensfase, ongeacht leeftijd en graad van autonomie, dat zorgt voor een aangenaam gebruik van publieke sanitaire ruimten.

Discretie en bewegingsvrijheid

De strakke lijnen, het ontbreken van dikke dekplaatjes, de verborgen bevestigingen en de productiekwaliteit van de grepen en zitjes van het Be-Line® assortiment zorgen voor een natuurlijke integratie in hun omgeving en verhogen het gevoel van comfort en discretie.

Bovendien nemen de steunen, dicht tegen de muur, minder plaats in, waardoor de gebruiker zich gemakkelijker kan verplaatsen in de sanitaire ruimte (douche, WC, ...) en dus meer bewegingsvrijheid krijgt.

Ergonomie

De diameter van 35 mm die gebruikt wordt voor de grepen van het Be-Line® assortiment, biedt een **optimale grip**, ongeacht de gebruiker of de bestemming van het product. De afgeronde vorm van deze grepen, met een **ergonomische platte antiroterende** voorzijde, past perfect in de vorm van de hand en biedt de gebruiker zekerheid.

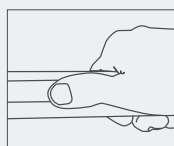

Ergonomisch en antiroterend:

past perfect in de vorm van de hand, met plaats voor de duim voor een goede grip.

Twee uitvoeringen

Het Be-Line® assortiment is perfect combineerbaar met elke stijl en elk materiaal.

De producten zijn beschikbaar in twee aluminium uitvoeringen: mat wit geëpoxideerd en antraciet grijs. De keuze van uitvoering laat toe een **visueel contrast** te creëren tussen de grepen of de zitjes en de muur waarop de producten geïnstalleerd worden.

MAXIMALE HYGIËNE

Duurzaam en sterk materiaal

De grepen en zitjes van het Be-Line® assortiment worden geproduceerd uit geperst of geïnjecteerd aluminium, een duurzaam en sterk materiaal. Het homogeen en glad oppervlak zorgt voor een snelle en eenvoudige reiniging, om te voldoen aan de hygiëne vereisten.

Minimum aantal koppelstukken

Bij het ontwerpen van de grepen uit het Be-Line® assortiment werd er extra aandacht besteed aan het beperken van koppelstukken.

Vooraf op de rechte delen, die door middel van extrusie vervaardigd worden, en die het vaakst in contact zijn met de handen, wordt zo de ophoping van onzuiverheden en het ontstaan van bacteriehaarden verhinderd.

MAXIMALE VEILIGHEID

Test aan meer dan 200 kg

In utiliteiten is het gewicht van de gebruiker onbekend. De geïnstalleerde producten dienen dus bestand te zijn tegen elke omstandigheid.

10 jaar garantie

De grepen en douchezitjes in het Be-Line® assortiment zijn geschikt voor intensief gebruik in alle types utiliteiten of zorginstellingen.

CE markering

Het Be-Line® assortiment van DELABIE is CE gemarkeerd, conform de richtlijn 93/42/CEE betreffende medische hulpmiddelen en beantwoordt eveneens aan de vereisten opgenomen in de Europese norm EN 12182 « Technische hulpmiddelen voor mindervalide personen ». Dit keurmerk geeft de gebruiker een extra garantie.

Veilige afstand van 38 mm

Oudere personen of personen met beperkte mobiliteit verliezen gemakkelijk het evenwicht. Dankzij de afstand van 38 mm tussen Be-Line® greep en muur wordt verhinderd dat de voorarm vast komt te zitten. Zo wordt ook het risico op het breken van een vastzittende arm bij een eventuele val beperkt.

Dik metaal

De dikte van het aluminium dat gebruikt wordt door DELABIE voor de realisatie van het Be-Line® assortiment is aanzienlijk: 3 mm voor de buisdelen en massief geïnjecteerd aluminium voor de bevestigingsvoeten. Dit is een belangrijk gegeven om de kwaliteit en de weerstand van de producten te beoordelen.

EN OOK...

100 % inwisselbaar

De afmetingen tussen de bevestigingspunten van de Be-Line® grepen zijn steeds even groot. Indien de greep dient vervangen te worden door een identiek product, is het niet nodig nieuwe bevestigingsgaten te maken in de muur.

100 % recycleerbaar

Aluminium, 100 % recycleerbaar, draagt bij tot de duurzame ontwikkeling en de bescherming van het leefmilieu.

Volledig assortiment

De diversiteit in het DELABIE aanbod biedt een oplossing voor alle noden en eisen m.b.t. toegankelijkheid en autonomie. Het aanbod sluit perfect aan bij de andere assortimenten van DELABIE.

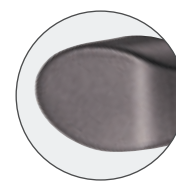

Antraciet grijs



Mat wit

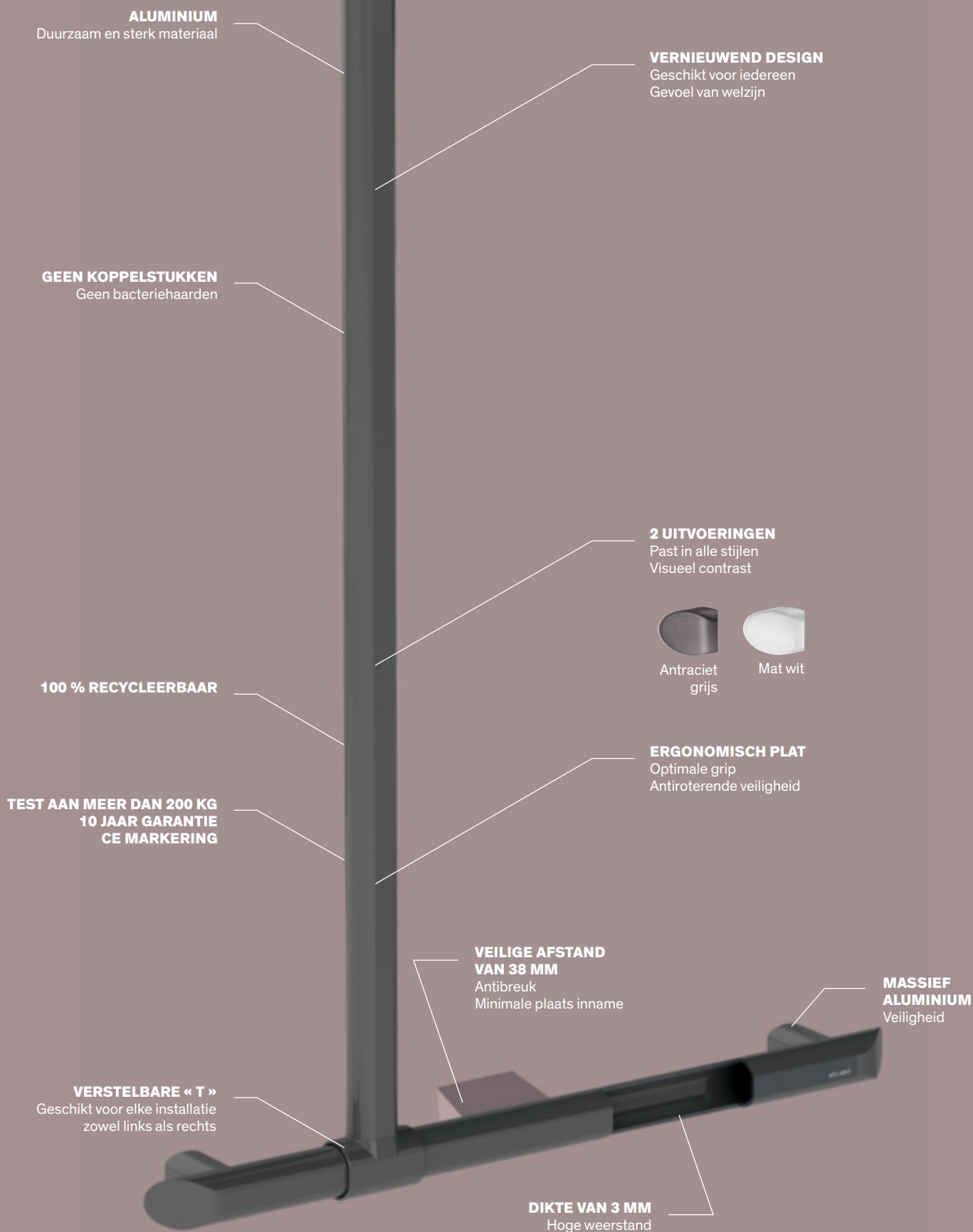



Afneembaar opklapbaar douchezitje

Zonder vloersteun

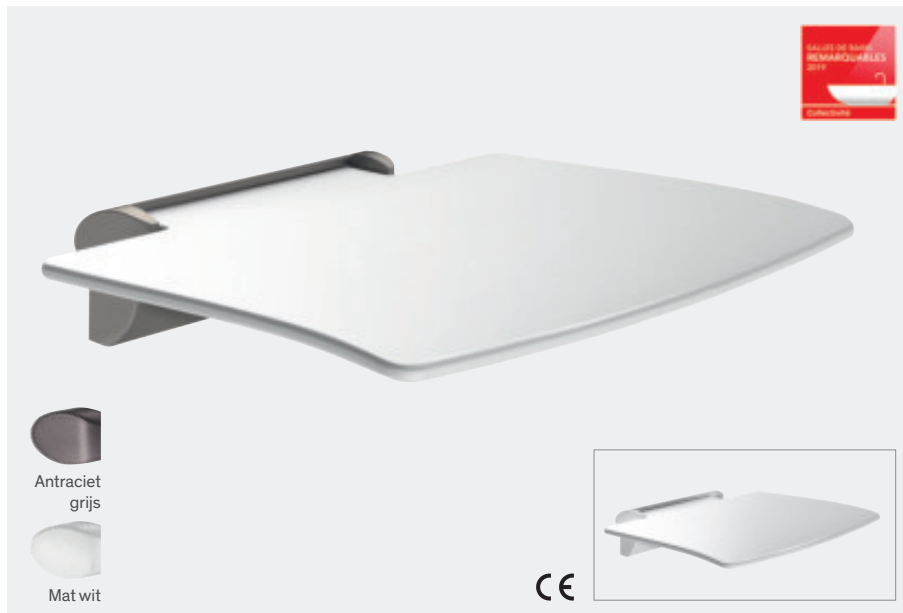

- **Breed model.**
- **Afneembaar:** eenvoudig demonteerbaar met **antidiefstal bevestigingssysteem**. Beperkt het aantal zitjes in een instelling en biedt de mogelijkheid enkel een zitje te plaatsen wanneer nodig. Voorbeeld: hotel of ziekenhuis dat tijdelijk een mindervalide persoon herbergt.
- **Blijft in verticale stand staan.**
- **Afgeremde op- en neerwaartse beweging.**
- Geschikt voor intensief gebruik in utiliteiten en ziekenhuizen.
- **Verstevigde volle zitting** vervaardigd uit polymeer met hoge weerstand, waardoor installatie zonder vloersteun mogelijk is, op een aangepaste muur.
- **Antislip oppervlak.**
- Keuze uit antraciet grijs of mat wit geëpoxeerde uitvoering wat visueel contrast met de muur mogelijk maakt.
- Bevestigingsplaat in **massief aluminium**.
- Goed bestand tegen Betadine®.
- 5 verborgen bevestigingspunten.
- Geleverd met rvs schroeven $\varnothing 8 \times 70$ mm voor bevestiging in beton.
- Afmetingen: $455 \times 450 \times 90$ mm.
- Plaats inname in opgeklapte toestand: 85×470 mm.
- Getest op meer dan 200 kg. Maximale aanbevolen belasting: 135 kg.
- 10 jaar garantie.
- CE markering.

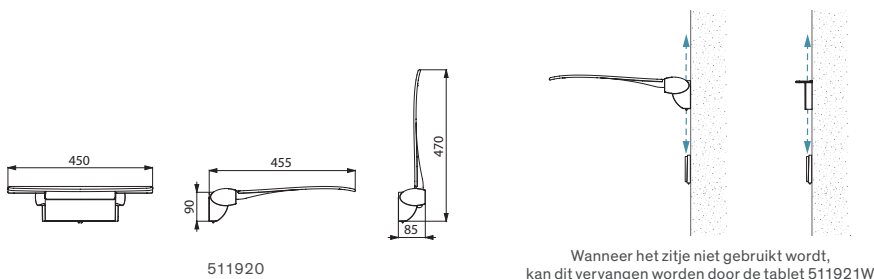

Afneembaar opklapbaar douchezitje		
Aluminium antraciet grijs geëpoxeerd	511920C	420,00 €
Aluminium mat wit geëpoxeerd	511920W	420,00 €

Aanvullende producten

Rugsteun voor douchezitje



- Volle rugsteun, vervaardigd uit polymeer met hoge weerstand.
- Antislip oppervlak.
- 4 verborgen bevestigingspunten.
- Afmetingen: $450 \times 415 \times 40$ mm.
- 10 jaar garantie.

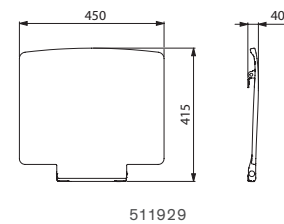

Rugsteun voor douchezitje	511929	201,00 €
---------------------------	--------	----------

Tablet om bevestigingen te verbergen



- Verbergt de bevestigingsplaat wanneer het douchezitje verwijderd is.
- Beperkt het aantal douchezitjes in een instelling en biedt de mogelijkheid enkel een zitje te plaatsen wanneer nodig.
- Afmetingen: $55 \times 275 \times 90$ mm.
- 10 jaar garantie.

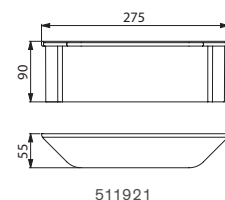

Douchetablet om bevestigingen te verbergen		
Mat wit	511921W	34,00 €
Mat wit met bevestigingsplaat	511921FW	48,00 €



Opklapbaar Be-Line® zitje **511930C** - T-vormige Be-Line® greep **511944C** - Be-Line® glijstuk **511911C** - Be-Line® zeepschaal **511912W**
SECURITHERM thermostatische sequentiële mengkraan voor inbouw **H96CBOX+H9633BEL**

Afneembaar opklapbaar douchezitje

Met vloersteun



- **Breed model.**
- **Afneembaar:** eenvoudig demonteerbaar met **antidiefstal bevestigingssysteem**. Beperkt het aantal zitjes in een instelling en biedt de mogelijkheid enkel een zitje te plaatsen wanneer nodig. Voorbeeld: hotel of ziekenhuis dat tijdelijk een mindervalide persoon herbergt.
- **Blijft in verticale stand staan.**
- **Afgeremde op- en neerwaartse beweging.**
- Geschikt voor intensief gebruik in utiliteiten en ziekenhuizen.
- Volle zitting vervaardigd uit polymeer met hoge weerstand.
- **Antislip oppervlak.**
- **Verstevigd met een** centrale scharnierende **vloersteun** die zich automatisch opvouwt.
- Keuze uit antraciet grijze of mat witte uitvoering wat visueel contrast met de muur mogelijk maakt.
- Goed bestand tegen Betadine®.
- 5 verborgen bevestigingspunten.
- Geleverd met rvs schroeven $\varnothing 8 \times 70$ mm voor bevestiging in beton.
- Afmetingen: $443 \times 450 \times 480$ mm.
- Plaats inname in opgeklapte toestand: 87×541 mm.
- Getest op meer dan 200 kg. Maximale aanbevolen belasting: 135 kg.
- 10 jaar garantie.
- CE markering.

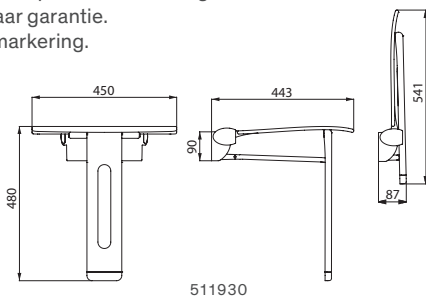

511930

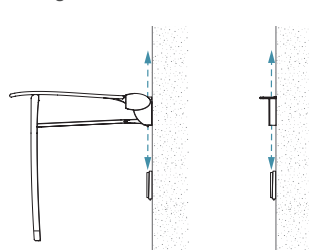

Wanneer het zitje niet gebruikt wordt, kan dit vervangen worden door de tablet 511921W

Afneembaar opklapbaar douchezitje met vloersteun

Antraciet grijs	511930C	353,00 €
Mat wit	511930W	353,00 €

Aanvullende producten

Rugsteun voor douchezitje



- Volle rugsteun, vervaardigd uit polymeer met hoge weerstand.
- Antislip oppervlak.
- 4 verborgen bevestigingspunten.
- Geleverd met schroeven $\varnothing 5 \times 60$ mm en 2 schroeven $\varnothing 5 \times 50$.
- Afmetingen: $450 \times 415 \times 40$ mm.
- 10 jaar garantie.

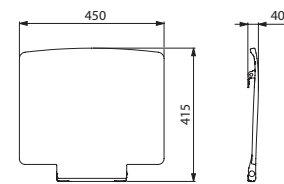

511929

Rugsteun voor douchezitje	511929	201,00 €
---------------------------	--------	----------

Tablet om bevestigingen te verbergen



- Verbergt de bevestigingsplaat wanneer het douchezitje verwijderd is.
- Beperkt het aantal douchezitjes in een instelling en biedt de mogelijkheid enkel een zitje te plaatsen wanneer nodig.
- Afmetingen: $55 \times 275 \times 90$ mm.
- 10 jaar garantie.

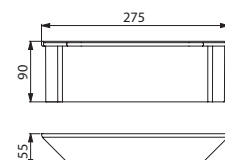

511921

Douchetablet om bevestigingen te verbergen

Mat wit	511921W	34,00 €
Mat wit met bevestigingsplaat	511921FW	48,00 €



Hoeksteun 135°



- Voor WC, douche of bad.
- Kan gebruikt worden als steun (horizontaal gedeelte) en als greep (gebogen deel 135°).
- Kan zowel links als rechts gebruikt worden.
- Aluminium buis, dikte 3 mm. Voeten in massief aluminium.
- Rond profiel Ø 35 met ergonomische platte antiroterende voorzijde voor een optimale grip.
- Keuze uit antraciet grijs of mat wit geëpoxeerde uitvoering wat visueel contrast met de muur mogelijk maakt.
- Homogeen oppervlak vereenvoudigt onderhoud en hygiëne.
- Afstand tussen greep en muur 38 mm: minimale plaats inname in de ruimte en verhindert eveneens dat de voorarm vast komt te zitten tussen muur en greep.
- 3 bevestigingspunten waardoor de pols niet kan doorschuiven en de installatie vereenvoudigd wordt.
- Verborgene bevestigingen.
- Geleverd met rvs schroeven Ø 8 × 70 mm voor bevestiging in beton.
- Afmetingen: 400 × 400 mm of 220 × 220 mm.
- Getest op meer dan 200 kg. Maximale aanbevolen belasting: 135 kg.
- 10 jaar garantie op greep.
- CE markering.

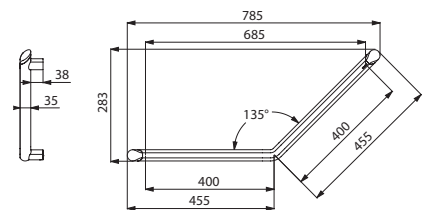

511982

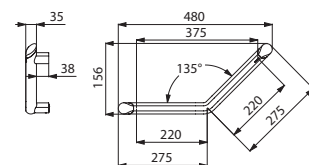

511983

Hoeksteun 135° - 400 × 400 mm		
Aluminium antraciet grijs geëpoxeerd	511982C	172,00 €
Aluminium mat wit geëpoxeerd	511982W	172,00 €
Hoeksteun 135° - 220 × 220 mm		
Aluminium antraciet grijs geëpoxeerd	511983C	156,00 €
Aluminium mat wit geëpoxeerd	511983W	156,00 €



DELABIE

DELABIE

Rechte greep

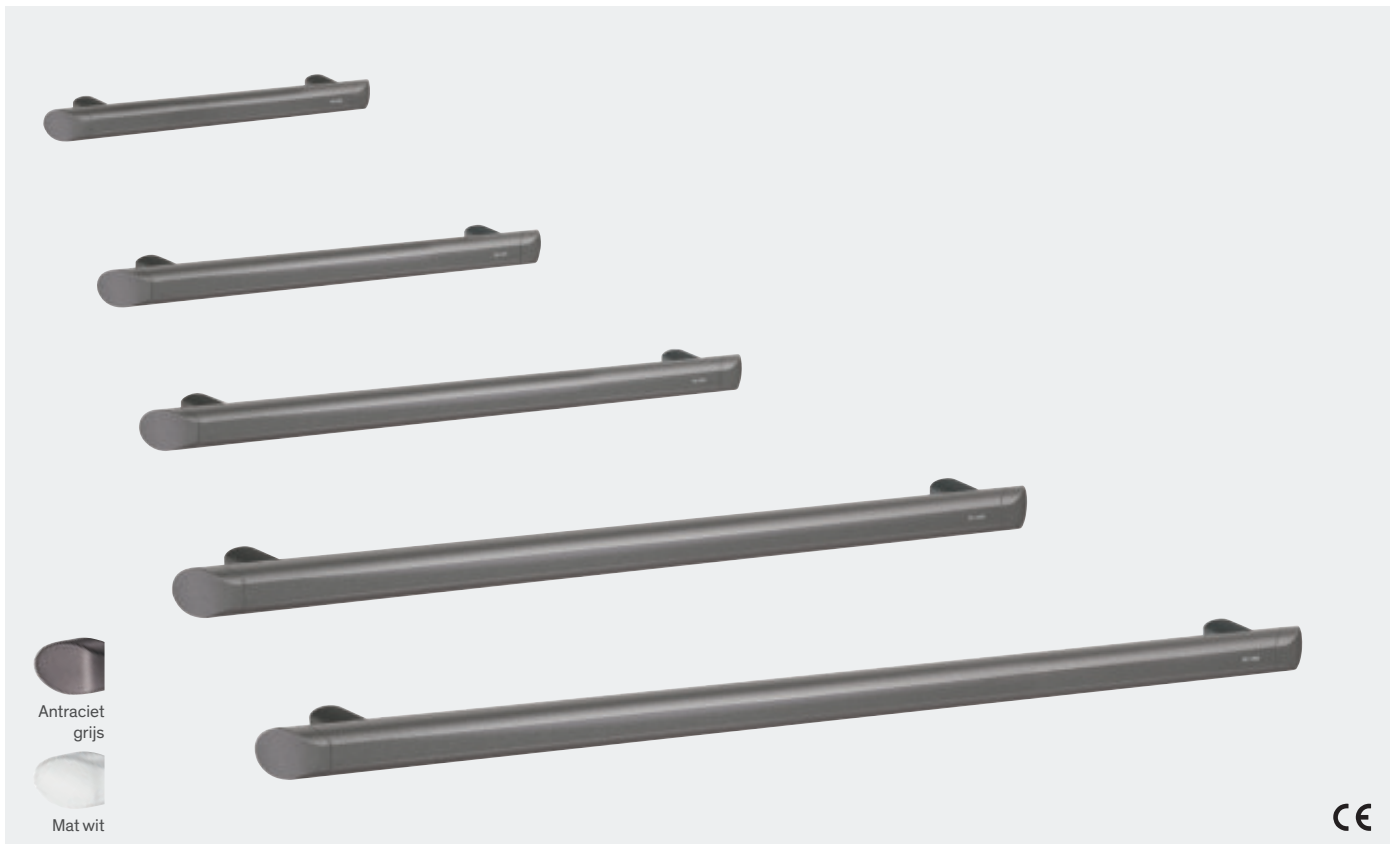

- **Voor WC, douche of bad.**
- **Kan gebruikt worden als steun en greep.**
- Aluminium buis, dikte 3 mm. Voeten in massief aluminium.
- Rond profiel Ø 35 met ergonomische platte antiroterende voorzijde voor een optimale grip.
- Keuze uit antraciet grijs of mat wit geëpoxeerde uitvoering wat visueel contrast met de muur mogelijk maakt.
- Homogeen oppervlak vereenvoudigt onderhoud en hygiëne.
- Afstand tussen greep en muur 38 mm: minimale plaats innam in de ruimte en verhindert eveneens dat de voorarm vast komt te zitten tussen muur en greep.
- Verborgen bevestigingen.
- Geleverd met rvs schroeven Ø 8 × 70 mm voor bevestiging in beton.
- Afmetingen: 300 tot 900 mm asafstand.
- Getest op meer dan 200 kg. Maximale aanbevolen belasting: 135 kg.
- 10 jaar garantie op greep.
- CE markering.

Rechte greep - Antraciet grijs		
Aluminium antraciet grijs geëpoxeerd - 300 mm	511903C	92,00 €
Aluminium antraciet grijs geëpoxeerd - 400 mm	511904C	102,00 €
Aluminium antraciet grijs geëpoxeerd - 500 mm	511905C	111,00 €
Aluminium antraciet grijs geëpoxeerd - 600 mm	511906C	120,00 €
Aluminium antraciet grijs geëpoxeerd - 900 mm	511909C	148,00 €
Rechte greep - Mat wit		
Aluminium mat wit geëpoxeerd - 300 mm	511903W	92,00 €
Aluminium mat wit geëpoxeerd - 400 mm	511904W	102,00 €
Aluminium mat wit geëpoxeerd - 500 mm	511905W	111,00 €
Aluminium mat wit geëpoxeerd - 600 mm	511906W	120,00 €
Aluminium mat wit geëpoxeerd - 900 mm	511909W	148,00 €

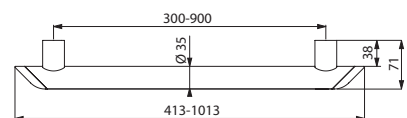

511903/511904/511905/511906/511909



Opklapbare Be-Line® greep met vloersteun 511962W - Be-Line® hoeksteun 135° 511982W
TEMPOMATIC dubbele bediening elektronische toiletkraan met directe spoeling 464PBOX+464006

Opklapbare greep



- Voor WC of douche.
- In verticale positie is zijwaartse toegang mogelijk.
- Kan in neergeklapte positie dienen als steun, als greep en als hulpmiddel bij het verplaatsen van een persoon.
- **Afneembaar:** eenvoudig demonteerbaar met **antidiefstal bevestigingssysteem**. Beperkt het aantal grepen in een instelling en biedt de mogelijkheid enkel een greep te plaatsen wanneer nodig. Voorbeeld: hotel of ziekenhuis dat tijdelijk een mindervalide persoon herbergt.
- **Afgeremde op- en neerwaartse beweging. Blijft in verticale stand staan.**
- Aluminium buis.
- Rond profiel Ø 42 met **ergonomische platte antiroterende bovenzijde** voor een optimale grip.
- Keuze uit antraciet grijs of mat wit geëpoxeerde uitvoering wat visueel contrast met de muur mogelijk maakt.
- Homogeen oppervlak vereenvoudigt onderhoud en hygiëne.
- Verborgen bevestigingen door RVS 304 plaat van 5 mm dik.
- Geleverd met rvs schroeven Ø 8 x 70 mm voor bevestiging in beton.
- Model met vloersteun: **te gebruiken voor extra stevigheid wanneer muurbevestiging alleen niet volstaat.** Afmetingen: 900 of 850 of 650 x 825 x 120 mm. De hoogte van de vloersteun is regelbaar tussen 760 en 780 mm.
- Model zonder vloersteun: 900 of 850 of 650 x 202 x 120 mm.
- Getest op meer dan 200 kg. Maximale aanbevolen belasting: 135 kg.
- 10 jaar garantie op greep. CE markering.

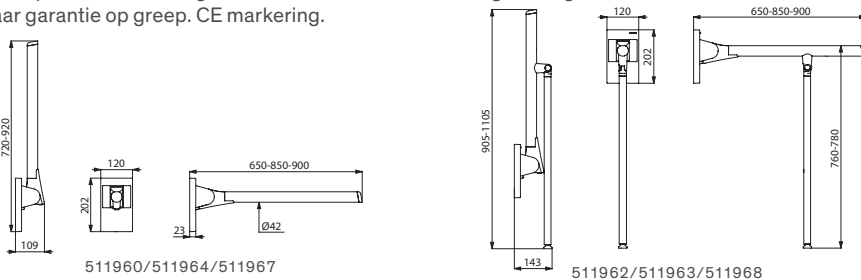

Opklapbare greep zonder vloersteun		
Aluminium antraciet grijs geëpoxeerd - L. 650 mm	511960C	399,00 €
Aluminium antraciet grijs geëpoxeerd - L. 850 mm	511964C	429,00 €
Aluminium antraciet grijs geëpoxeerd - L. 900 mm	511967C	505,00 €
Aluminium mat wit geëpoxeerd - L. 650 mm	511960W	399,00 €
Aluminium mat wit geëpoxeerd - L. 850 mm	511964W	429,00 €
Aluminium mat wit geëpoxeerd - L. 900 mm	511967W	505,00 €
Opklapbare greep met vloersteun		
Aluminium antraciet grijs geëpoxeerd - L. 650 mm	511962C	476,00 €
Aluminium antraciet grijs geëpoxeerd - L. 850 mm	511963C	503,00 €
Aluminium antraciet grijs geëpoxeerd - L. 900 mm	511968C	584,00 €
Aluminium mat wit geëpoxeerd - L. 650 mm	511962W	476,00 €
Aluminium mat wit geëpoxeerd - L. 850 mm	511963W	503,00 €
Aluminium mat wit geëpoxeerd - L. 900 mm	511968W	584,00 €

Aanvullende producten



Rugsteun voor toilet, toiletpapierrolhouder en speelbediening voor WC (zie pagina 23)

Verwant product

Afdekplaat



- Afdekplaat voor bevestigingsschroeven wanneer de opklapbare greep niet gemonteerd is.
- Beperkt het aantal opklapbare grepen in een instelling en biedt de mogelijkheid enkel een greep te plaatsen wanneer nodig. Voorbeeld: hotel of ziekenhuis dat tijdelijk een mindervalide persoon herbergt.
- Model met bevestigingsplaat: geleverd met rvs schroeven voor bevestiging in beton.
- 10 jaar garantie.

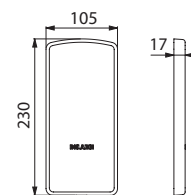

511950

Afdekplaat zonder bevestigingsplaat		
Antraciet grijs	511950C	61,00 €
Mat wit	511950W	61,00 €
Afdekplaat met bevestigingsplaat		
Antraciet grijs	511950FC	114,00 €
Mat wit	511950FW	114,00 €

Rechte greep met glijstuk



Aanvullend product



Verstelbare zeepschaal (zie pagina 22)

- Voor douche of bad.
- Kan gebruikt worden als verticale steun en glijstang voor douche.
- Glijstuk in antraciet grijs of mat wit met ergonomische hendel.
- Kan uitgerust worden met een verstelbare zeepschaal (afzonderlijk te bestellen).
- Aluminium buis, dikte 3 mm. Voeten in massief aluminium.
- Rond profiel Ø 35 met ergonomische platte antiroterende voorzijde voor een optimale grip.
- Keuze uit antraciet grijs of mat wit geëpoxeerde uitvoering wat visueel contrast met de muur mogelijk maakt.
- Homogeen oppervlak vereenvoudigt onderhoud en hygiëne.
- Afstand tussen greep en muur 38 mm: minimale plaats inname in de ruimte en verhindert eveneens dat de voorarm vast komt te zitten tussen muur en greep.
- Verborgene bevestigingen.
- Geleverd met rvs schroeven Ø 8 × 70 mm voor bevestiging in beton.
- Hoogte: 1.050 mm.
- Getest op meer dan 200 kg. Maximale aanbevolen belasting: 135 kg.
- 10 jaar garantie op greep.
- CE markering.

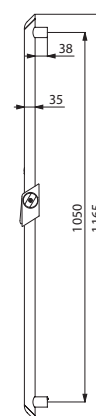

511946

Rechte greep met glijstuk		
Aluminium antraciet grijs geëpoxeerd - H. 1.050 mm	511946C	239,00 €
Aluminium mat wit geëpoxeerd - H. 1.050 mm	511946W	239,00 €

L-vormige greep



- Voor douche of bad.
- Steungreep die ervoor zorgt dat men zich op een veilige manier kan verplaatsen in douche of bad.
- Doet dienst als douchestang in combinatie met glijstuk voor handdouche en/of zeepschaal.
- Kan zowel links als rechts geplaatst worden.
- Aluminium buis, dikte 3 mm. Voeten in massief aluminium.
- Rond profiel Ø 35 met ergonomische platte antiroterende voorzijde voor een optimale grip.
- Keuze uit antraciet grijs of mat wit geëpoxeerde uitvoering wat visueel contrast met de muur mogelijk maakt.
- Homogeen oppervlak vereenvoudigt onderhoud en hygiëne.
- Afstand tussen greep en muur 38 mm: minimale plaats inname in de ruimte en verhindert eveneens dat de voorarm vast komt te zitten tussen muur en greep.
- Verborgen bevestigingen.
- Geleverd met rvs schroeven Ø 8 × 70 mm voor bevestiging in beton.
- Afmetingen: 1.130 of 750 × 450 mm.
- Getest op meer dan 200 kg. Maximale aanbevolen belasting: 135 kg.
- 10 jaar garantie op greep.
- CE markering.

L-vormige greep - Antraciet grijs		
Aluminium antraciet grijs geëpoxeerd - H. 750 mm	511970C	251,00 €
Aluminium antraciet grijs geëpoxeerd - H. 1.130 mm	511971C	289,00 €
L-vormige greep - Mat wit		
Aluminium mat wit geëpoxeerd - H. 750 mm	511970W	251,00 €
Aluminium mat wit geëpoxeerd - H. 1.130 mm	511971W	289,00 €

Aanvullende producten

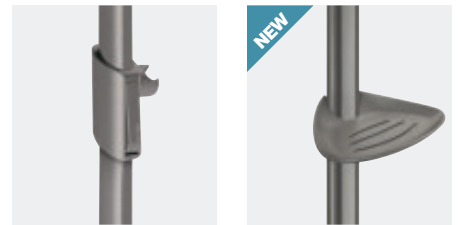

Glijstuk voor handdouche, verstelbare zeepschaal en douchetablet met washandhaakjes (zie pagina 22)

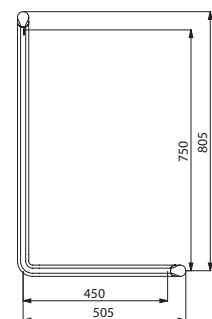
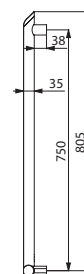

511970

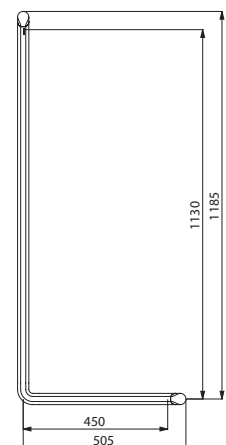
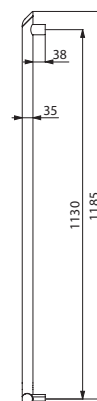

511971



T-vormige greep met verstelbare verticale stang



Aanvullende producten



Glijstuk voor handdouche, verstelbare zeepschaal en douchetablet met washandhaakjes (zie pagina 22)

- **Voor douche.**
- **Kan gebruikt worden als steun en greep om recht te blijven staan.**
- **De verplaatsing in de douche gemakkelijker en veiliger maken.**
- **Doet dienst als douchestang in combinatie met glijstuk voor handdouche en/of zeepschaal.**
- **Plaatsing van de verticale stang is regelbaar bij de installatie:** het is mogelijk de verticale stang naar links of rechts te schuiven in functie van de toepassing (plaatsing van de kraan, diepte van het douchezitje, ...).
- Aluminium buis, dikte 3 mm. Voeten in massief aluminium.
- Rond profiel Ø 35 met ergonomische platte antiroterende voorzijde voor een optimale grip.
- Keuze uit antraciet grijs of mat wit geëpoxeerde uitvoering wat visueel contrast met de muur mogelijk maakt.
- Homogeen oppervlak vereenvoudigt onderhoud en hygiëne.
- Afstand tussen greep en muur 38 mm: minimale plaats inname in de ruimte en verhindert eveneens dat de voorarm vast komt te zitten tussen muur en greep.
- Verborgene bevestigingen.
- Geleverd met rvs schroeven Ø 8 x 70 mm voor bevestiging in beton.
- Afmetingen: 1.130 x 500 mm.
- Getest op meer dan 200 kg. Maximale aanbevolen belasting: 135 kg.
- 10 jaar garantie op greep.
- CE markering.

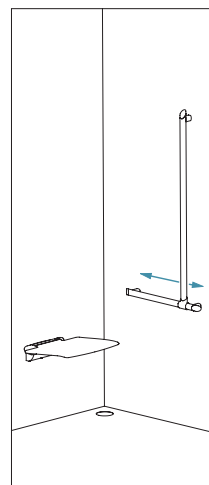

Plaatsing van de verticale stang is regelbaar

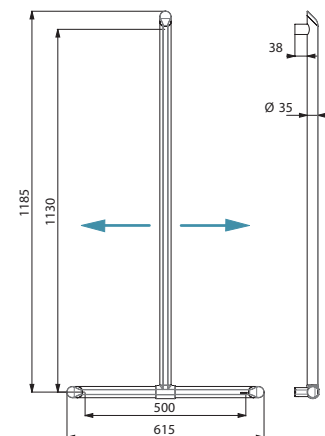

511944

T-vormige greep met verstelbare verticale stang		
Aluminium antraciet grijs geëpoxeerd	511944C	283,00 €
Aluminium mat wit geëpoxeerd	511944W	283,00 €

Hoeksteen voor 2 muren



- Voor WC, douche of bad.
- Kan gebruikt worden als steun en greep om recht te blijven staan.
- De verplaatsing in de douche gemakkelijker en veiliger maken. Vergemakelijkt het in- en uitstappen van het bad.
- In geval van een toilet met inbouwreservoir of met directe spoeling, vergemakelijkt deze greep het verplaatsen van een persoon van een rolstoel naar het toilet.
- Aluminium buis, dikte 3 mm. Voeten in massief aluminium.
- Rond profiel Ø 35 met ergonomische platte antiroterende voorzijde voor een optimale grip.
- Keuze uit antraciet grijs of mat wit geëpoxeerde uitvoering wat visueel contrast met de muur mogelijk maakt.
- Homogeen oppervlak vereenvoudigt onderhoud en hygiëne.
- Afstand tussen greep en muur 38 mm: minimale plaats inname in de ruimte en verhindert eveneens dat de voorarm vast komt te zitten tussen muur en greep.
- Verborgene bevestigingen.
- Geleverd met rvs schroeven Ø 8 × 70 mm voor bevestiging in beton.
- Afmetingen: 695 × 695 mm.
- Getest op meer dan 200 kg. Maximale aanbevolen belasting: 135 kg.
- 10 jaar garantie op greep.
- CE markering.

Aanvullend product

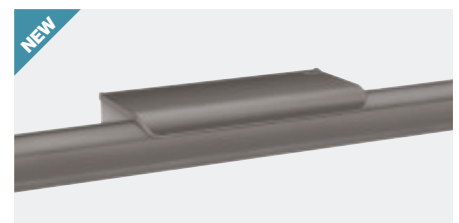

Douchetablet met washandhaakjes
(zie pagina 22)

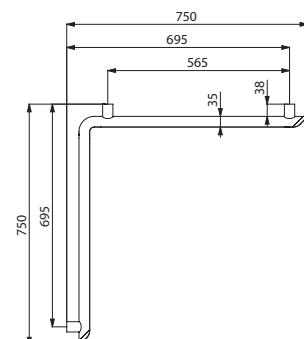

Hoeksteen voor 2 muren		
Aluminium antraciet grijs geëpoxeerd	511941C	264,00 €
Aluminium mat wit geëpoxeerd	511941W	264,00 €

511941

Haakse greep 2 muren met verstelbare verticale stang



- **Voor douche.**
- **Kan gebruikt worden als steun en greep om recht te blijven staan.**
- **De verplaatsing in de douche gemakkelijker en veiliger maken.**
- **Doet dienst als douchestang in combinatie met glijstuk voor handdouche en/of zeepschaal.**
- **Plaatsing van de verticale stang is regelbaar bij de installatie:** het is mogelijk de verticale stang naar links of rechts te schuiven in functie van de toepassing (plaatsing van de kraan, diepte van het douchezitzje, ...).
- De verticale stang kan zowel links als rechts geplaatst worden.
- Aluminium buis, dikte 3 mm. Voeten in massief aluminium.
- Rond profiel Ø 35 met **ergonomische platte antiroterende voorzijde** voor een optimale grip.
- Keuze uit antraciet grijs of mat wit geëpoxeerde uitvoering wat visueel contrast met de muur mogelijk maakt.
- Homogeen oppervlak vereenvoudigt onderhoud en hygiëne.
- Afstand tussen greep en muur 38 mm: minimale plaats innname in de ruimte en verhindert eveneens dat de voorarm vast komt te zitten tussen muur en greep.
- Verborgene bevestigingen.
- Geleverd met rvs schroeven Ø 8 × 70 mm voor bevestiging in beton.
- Afmetingen: 1.130 × 695 × 695 mm.
- Getest op meer dan 200 kg. Maximale aanbevolen belasting: 135 kg.
- 10 jaar garantie op greep.
- CE markering.

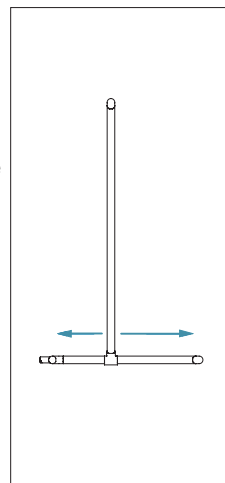

Plaatsing van de verticale stang regelbaar links of rechts

Aanvullende producten



Glijstuk voor handdouche, verstelbare zeepschaal en douchetablet met washandhaakjes (zie pagina 22)

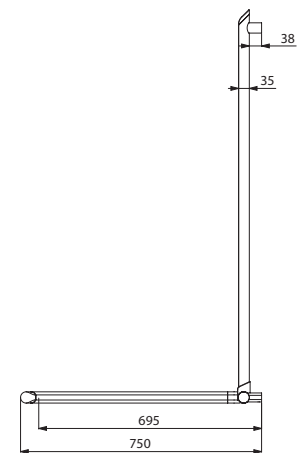

511949

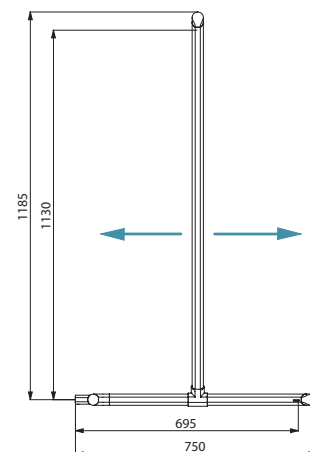

511949

Haakse greep 2 muren met verstelbare verticale stang		
Aluminium antraciet grijs geëpoxeerd	511949C	404,00 €
Aluminium mat wit geëpoxeerd	511949W	404,00 €

Glijstuk voor handdouche



- Houder voor verstelbare handdouche.
- Ergonomische hendel eenvoudig te hanteren voor het afstellen van de houder in hoogte.
- Verschuift door de hendel licht in te duwen of door aan de doucheslang te trekken.
- Voor Be-Line® douchestang.
- 10 jaar garantie.

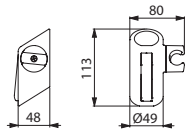

511911

Glijstuk voor handdouche		
Antraciet grijs	511911C	47,00 €
Mat wit	511911W	47,00 €

Verstelbare zeepschaal



- Schaal geschikt voor het plaatsen van een douchegel of zeep.
- Voor Be-Line® douchestang.
- 10 jaar garantie.

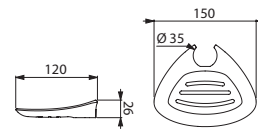

511912

Verstelbare zeepschaal		
Antraciet grijs	511912C	28,00 €
Mat wit	511912W	28,00 €

Opvangkraag voor handdouche



- Voor douchestang \varnothing 25 tot 35 mm en doucheslang.
- **Opvangkraag:** verhindert dat de handdouche in contact komt met de vloer of de hevel (bron van bacteriehaarden).
- 10 jaar garantie.

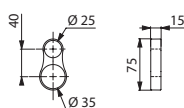

830

Transparante opvangkraag voor handdouche		
	830	9,00 €

Douchetablet voor greep

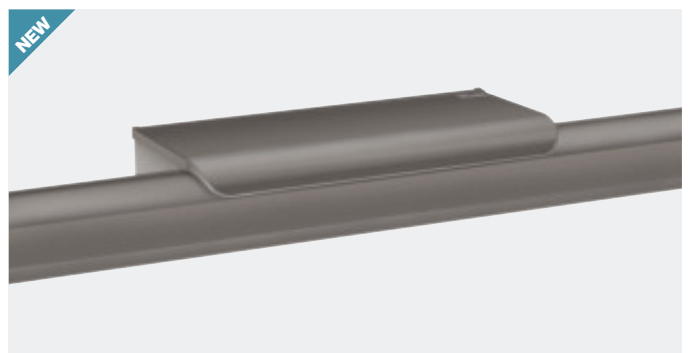

- Wordt tegen de muur en op de greep geplaatst.
- **Antidiefstal bevestigingssysteem.**
- Geschikt voor het plaatsen van een douchegel of zeep.
- **2 haakjes voor washandjes.**
- 10 jaar garantie.

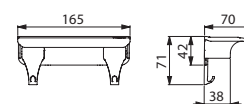

511922

Douchetablet voor greep		
Antraciet grijs	511922C	33,00 €
Mat wit	511922W	33,00 €

Toiletpapierrolhouder voor opklapbare greep



- Voor toiletpapier op rol.
- Voor Be-Line® opklapbare greep.
- Installatie zonder de greep te demonteren.
- 10 jaar garantie.

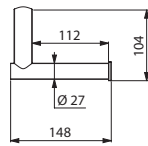

511965

Toiletpapierrolhouder voor opklapbare greep		
Antraciet grijs	511965C	44,00 €
Mat wit	511965W	44,00 €

Toiletpapierrolhouder muurmodel

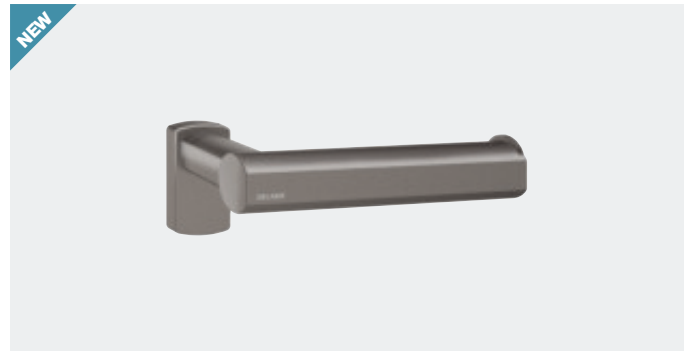

- Voor toiletpapier op rol.
- Keuze uit antraciet grijs of mat wit geëpoxeerde uitvoering wat visueel contrast met de muur mogelijk maakt.
- Verborgene bevestigingen.
- 10 jaar garantie.

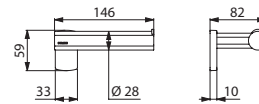

511966

Toiletpapierrolhouder muurmodel		
Aluminium antraciet grijs geëpoxeerd	511966C	49,00 €
Aluminium mat wit geëpoxeerd	511966W	49,00 €

Comfortabele rugsteun voor toilet



- Soepele rugsteun in polyurethaan.
- Structuur in aluminium.
- Afmetingen: 150 × 513 × 173 mm.
- CE markering.
- 10 jaar garantie.

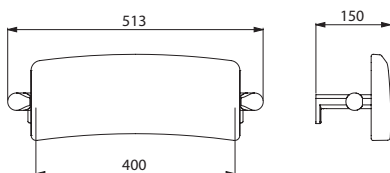

511928

Comfortabele rugsteun voor toilet		
Structuur aluminium antraciet grijs geëpoxeerd	511928C	242,00 €
Structuur aluminium mat wit geëpoxeerd	511928W	242,00 €

Kledinghaak



- Verborgene bevestigingen.
- Keuze uit antraciet grijs of mat wit geëpoxeerde uitvoering wat visueel contrast met de muur mogelijk maakt.
- 10 jaar garantie.

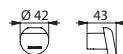

511943

Kledinghaak		
Aluminium antraciet grijs geëpoxeerd	511943C	25,00 €
Aluminium mat wit geëpoxeerd	511943W	25,00 €

Spoelbediening voor montage op greep



- Radiogestuurde bediening voor toiletspoeling.
- Spoeling d.m.v. draadloze radiotransmissie (frequentie van 868,4 MHz).
- Laat een spoeling in zithouding toe.
- Compatibel met de radiogestuurde systemen voor toiletspoeling van Geberit, Grohe, Sanit, Tece, Viega, enz.
- Voor grepen Ø 25 tot Ø 34.
- Compatibel met Be-Line® grepen Ø 35 met ergonomische platte voorzijde.
- Voor opklapbare grepen Ø 42.
- 10 jaar garantie.

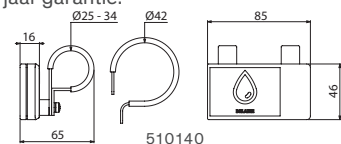

510140

Spoelbediening voor montage op greep		
	510140	486,00 €

Toiletborstelhouder zonder deksel

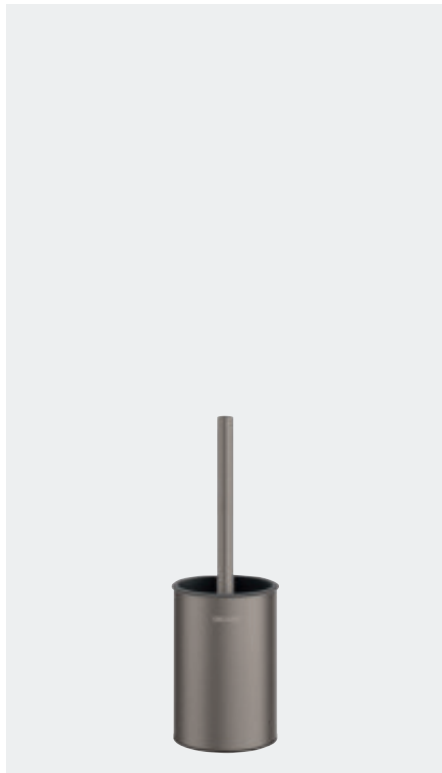

- **Verstevigd model.**
- Bacteriostatisch RVS 304.
- Muurmodel.
- Gemakkelijk te reinigen: kunststof houder langs boven afneembaar.
- **Kunststof houder met reservoir:** zo wordt vermeden dat de borstel in afvalwater blijft staan en worden spatten bij een volgend gebruik vermeden.
- **Met antidiefstal bevestigingssysteem.**
- Keuze uit antraciet grijs of mat wit geëpoxeerde uitvoering wat visueel contrast met de muur mogelijk maakt.
- Dikte rvs: behuizing 1 mm.
- Afmetingen: Ø 90 × 330 mm.
- 10 jaar garantie.

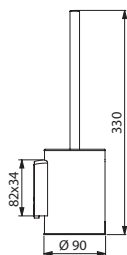

4048

Toiletborstelhouder muurmodel zonder deksel Antidiefstal bevestigingssysteem		
RVS 304 antraciet grijs geëpoxeerd	4048C	86,00 €
RVS 304 mat wit geëpoxeerd	4048MW	86,00 €

Toiletborstelhouder met deksel



- **Verstevigd model.**
- Bacteriostatisch RVS 304.
- Muurmodel.
- Model met **ergonomische lange hendel:** vergemakkelijkt het gebruik voor mensen in een rolstoel of mensen die zich moeilijk kunnen buigen.
- Gemakkelijk te reinigen: kunststof houder langs boven afneembaar.
- **Kunststof houder met reservoir:** zo wordt vermeden dat de borstel in afvalwater blijft staan en worden spatten bij een volgend gebruik vermeden.
- De borstel valt automatisch op de juiste plaats in de houder dankzij het **zelf-centrerend systeem.**
- **Met antidiefstal bevestigingssysteem.**
- Keuze uit antraciet grijs of mat wit geëpoxeerde uitvoering wat visueel contrast met de muur mogelijk maakt.
- Dikte rvs: behuizing 1 mm.
- Afmetingen: Ø 90 × 410 of 580 mm.
- 10 jaar garantie.

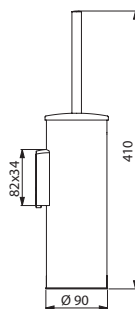

4051

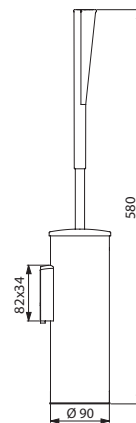

510051

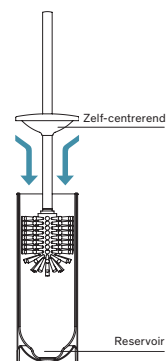

Toiletborstelhouder muurmodel met deksel - Antidiefstal bevestigingssysteem		
RVS 304 antraciet grijs geëpoxeerd	4051C	128,00 €
RVS 304 mat wit geëpoxeerd	4051MW	128,00 €
Toiletborstelhouder muurmodel met deksel en lange hendel - Antidiefstal bevestigingssysteem		
RVS 304 antraciet grijs geëpoxeerd	510051C	158,00 €
RVS 304 mat wit geëpoxeerd	510051MW	158,00 €

Kantelbare spiegel met ergonomische lange hendel



- **Voor gemengd gebruik:** kan zowel zittend als staand gebruikt worden.
- **Ergonomische lange hendel die een rolstoelgebruiker of zittende persoon toelaat de spiegel naar zich toe te kantelen.**
- **Gemakkelijk en snel te plaatsen** door eenvoudig vast te clipsen.
- **Antidiefstal bevestigingssysteem.**
- Hendel in glanzend slijtvast wit Nylon.
- Spiegel vervaardigd uit veiligheidsglas van 6 mm dik.
- Kan tot 20° gekanteld worden.
- Afmetingen van de spiegel: 500 × 600 mm.
- 10 jaar garantie.

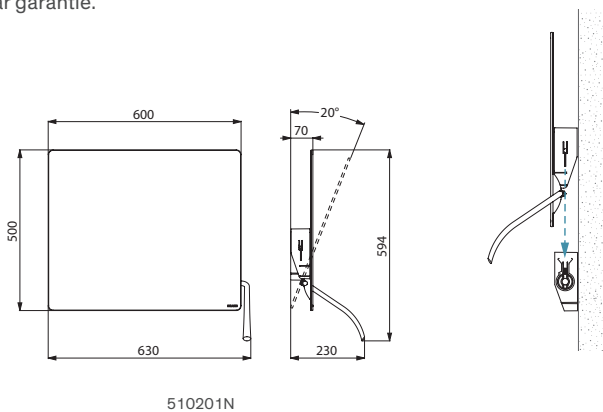

510201N

Kantelbare spiegel met greep



- **Voor gemengd gebruik:** kan zowel zittend als staand gebruikt worden.
- **Greep die het kantelen van de spiegel naar een rolstoelgebruiker of zittende persoon toelaat.**
- **Gemakkelijk en snel te plaatsen** door eenvoudig vast te clipsen.
- **Antidiefstal bevestigingssysteem.**
- Spiegel vervaardigd uit veiligheidsglas van 6 mm dik.
- Kan tot 20° gekanteld worden.
- Afmetingen van de spiegel: 500 × 600 mm.
- 10 jaar garantie.

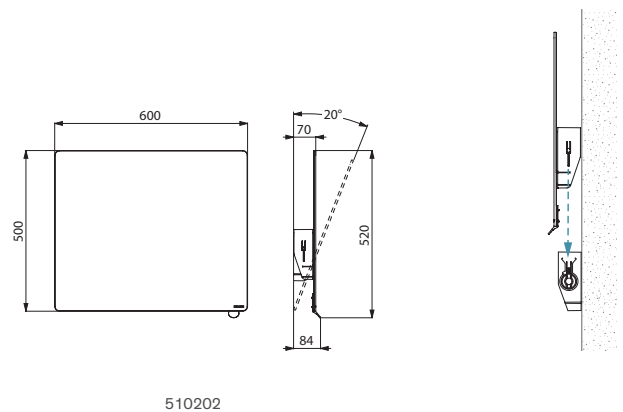

510202

Kantelbare spiegel met ergonomische lange hendel	510201N	338,00 €
---	----------------	-----------------

Andere spiegelmodellen en spiegelbevestigingen zie pagina's 141-143.

Kantelbare spiegel met greep		
Antraciet grijze greep	510202C	293,00 €
Witte Nylon greep	510202N	293,00 €

Andere spiegelmodellen en spiegelbevestigingen zie pagina's 141-143.

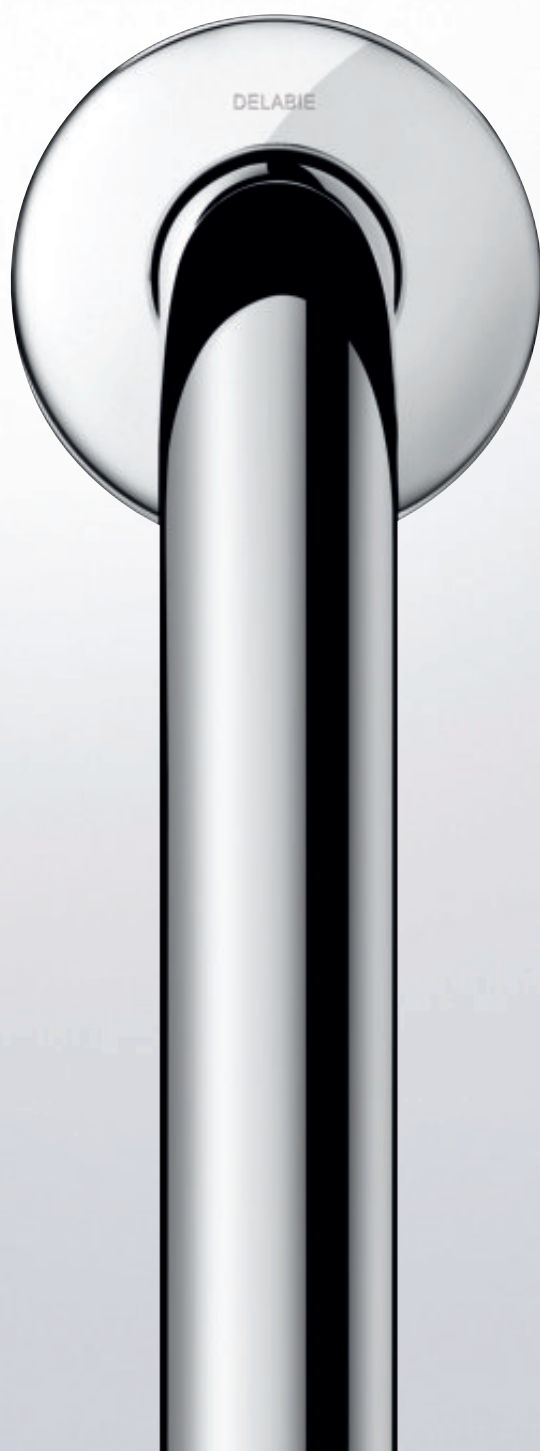

Toegankelijkheid en Autonomie

Rvs serie

DOUCHEZITJES
31

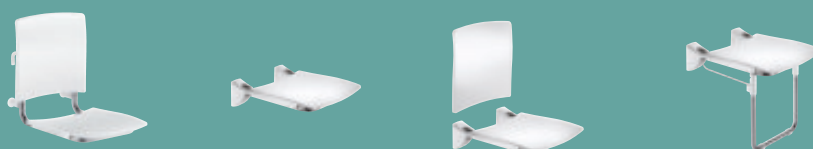

VASTE EN
OPKLAPBARE GREPEN
35

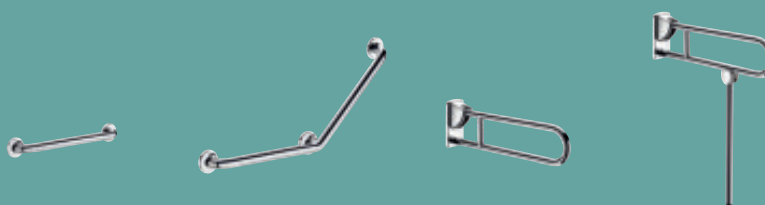

GREPEN
VOOR DOUCHE
42



ACCESSOIRES
50



RVS SANITAIRE
TOESTELLEN
56

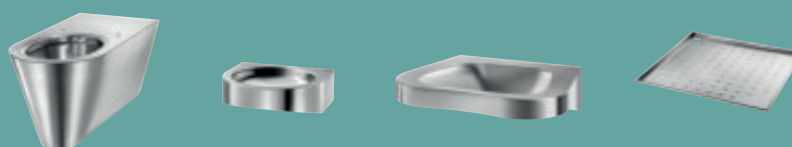



MAXIMALE VEILIGHEID

Test aan meer dan 200 kg

In utiliteiten is het gewicht van de gebruiker onbekend. De geïnstalleerde producten dienen dus bestand te zijn tegen elke omstandigheid.

10 jaar garantie

De grepen en douchezitjes van DELABIE zijn geschikt voor intensief gebruik in alle types utiliteiten of zorginstellingen.

Rvs is een edele legering (chromium, nikkel en staal) die geen oppervlaktebehandeling vergt, waardoor er **geen risico is op het ontstaan van roest** in geval van krassen of stoten. De DELABIE producten in rvs blijven in perfecte staat gedurende hun volledige levensduur.

CE markering

De grepen en douchezitjes van DELABIE zijn CE gemarkeerd conform de richtlijn 93/42/CEE betreffende medische hulpmiddelen en beantwoorden eveneens aan de vereisten opgenomen in de Europese norm EN 12182 « Technische hulpmiddelen voor mindervalide personen ». Dit keurmerk geeft de gebruiker een extra garantie.

Veilige afstand van 40 mm

Oudere personen of personen met beperkte mobiliteit verliezen gemakkelijk het evenwicht. Dankzij de afstand van 40 mm tussen greep en muur wordt verhindert dat de voorarm vast komt te zitten. Zo wordt ook het risico op het breken van een vastzittende arm bij een eventuele val beperkt.

Bovendien nemen de steunen, dicht tegen de muur, minder plaats in, waardoor de gebruiker zich gemakkelijker kan verplaatsen in de sanitaire ruimte (douche, WC, ...) en dus meer bewegingsvrijheid krijgt. Ook zijn de grepen op deze manier discreet aanwezig.

Optimale grip

De voorgestelde diameters zorgen voor een optimale grip van het product, rekening houdend met de toepassing ervan. Voor utiliteiten of ziekenhuizen is een diameter van ongeveer 32 mm aanbevolen.

Dikte buis

De dikte van de gebruikte buizen bij DELABIE is algemeen gesteld hoger dan die van de meeste andere producten beschikbaar op de markt. Dit is een belangrijk gegeven om de kwaliteit en de weerstand van de producten te beoordelen.

DELABIE "ArN-Securit" lasprocedure

Las tussen rozet en buis d.m.v. een lasdraad die geen materie achterlaat (exclusieve "ArN-Securit"). De rozet en de buis vormen een onlosmakelijk geheel dat uitermate bestand is tegen de mechanische druk die wordt uitgeoefend op de steunen.

Vormen van de buizen

De precisie bij het vormen is mogelijk dankzij het gebruik van een kaliber: hierdoor worden de vervorming en het uitrekken van het materiaal beperkt en kan op de gebogen delen een gelijke dikte van het materiaal behouden worden.

Verborgen bevestigingen

Alle bevestigingen zijn verborgen door een rvs afdekkapje.

MAXIMALE HYGIËNE

Rvs: gaat de ontwikkeling van bacteriën tegen

Voor de grepen van DELABIE wordt bacteriostatisch RVS 304 gebruikt. Bij dit type rvs wordt een onzichtbare beschermlaag gevormd na contact met water of lucht. Zelfs bij mechanische beschadiging wordt het rvs beschermd tegen corrosie.

Het oppervlak blijft glanzend, hard en glad waardoor bacteriën er zich minder snel kunnen aan vasthechten. Hun ontwikkeling gebeurt minder snel dan op andere materialen.

De aseptische eigenschappen van rvs worden regelmatig bevestigd. Het leent zich uitstekend voor omgevingen waar strenge hygiëne-eisen gelden (ziekenhuizen, RVT's, scholen, grootkeukens, ...).

“ **Roestvrij staal, onmisbaar op hygiënisch gebied.** ”

DELABIE UltraPolish en UltraSatin uitvoeringen: eenvoudig en duurzaam te reinigen

Het risico op zorginfecties wordt beperkt door het gebruik van oppervlakken die eenvoudig te reinigen en te desinfecteren zijn. De spiegel gepolijste **UltraPolish** en mat gepolijste **UltraSatin** afwerkingen van DELABIE zorgen voor grepen met een poriënvrij en homogeen oppervlak dat zeer gemakkelijk te reinigen is. De hoeveelheid te gebruiken reinigingsmiddelen is dus beperkt. De retentiecöefficient van bacteriën na het schoonmaken is zeer laag, tot 20 keer lager dan bij andere materialen zoals glas of kunststof.

Verschillende wetenschappelijke studies hebben aangetoond dat na meerdere cycli van verontreiniging/reiniging, gepolijst rvs minder onzuiverheden en resterende bacteriën bevat dan koper, dat nochtans bacteriedodende eigenschappen heeft. Koper reinigt zich dus minder gemakkelijk. Het onderhoud van gepolijst rvs heeft een duurzaam effect waardoor er een betere hygiëne gegarandeerd kan worden.

Minimum aan koppelstukken

Bij de ontwikkeling van de grepen en zitjes wordt bijzondere aandacht besteed aan het beperken van het aantal koppelstukken om zo de afzet van onzuiverheden en de ontwikkeling van bacteriehaarden tegen te gaan.

EN OOK...

100 % inwisselbaar

De schroefgaten in de bevestigingsplaten van de grepen worden steeds op dezelfde plaats en even groot gemaakt tijdens het productieproces. Indien de greep dient vervangen te worden door een identiek product, is het niet nodig nieuwe bevestigingsgaten te maken in de muur.

100 % recycleerbaar

Rvs, dat 100 % recycleerbaar is, draagt bij tot de duurzame ontwikkeling en de bescherming van het leefmilieu. De rvs producten van DELABIE bevatten 50 tot 65 % gerecycleerd rvs.

Volledig assortiment

De diversiteit in het DELABIE aanbod biedt een oplossing voor alle noden en eisen m.b.t. toegankelijkheid en autonomie. Het aanbod sluit perfect aan bij de andere assortimenten van DELABIE.

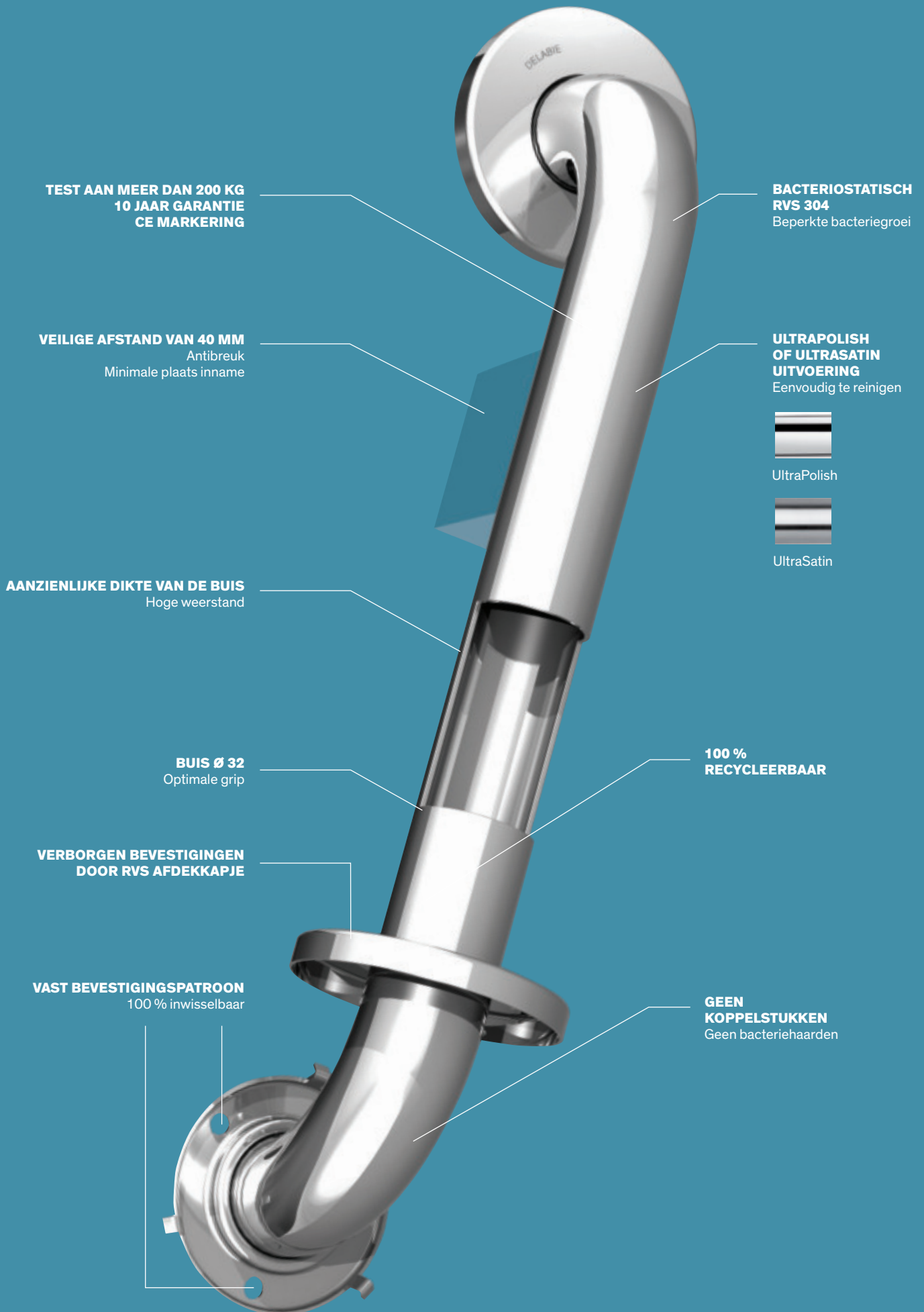

**TEST AAN MEER DAN 200 KG
10 JAAR GARANTIE
CE MARKERING**

**BACTERIOSTATISCH
RVS 304**
Beperkte bacteriegroei

VEILIGE AFSTAND VAN 40 MM
Antibreuk
Minimale plaats innname

**ULTRAPOLISH
OF ULTRASATIN
UITVOERING**
Eenvoudig te reinigen



UltraPolish



UltraSatin

AANZIENLIJKE DIKTE VAN DE BUIS
Hoge weerstand

BUIS Ø 32
Optimale grip

**100 %
RECYCLEERBAAR**

**VERBORGEN BEVESTIGINGEN
DOOR RVS AFDEKKAPJE**

VAST BEVESTIGINGSPATROON
100 % inwisselbaar

**GEEN
KOPPELSTUKKEN**
Geen bacteriehaarden



Extra Comfort afneembaar douchezitje

Op te hangen



Rvs structuur glanzend gepolijst UltraPolish

- **Extra Comfort slijtvast zitje en rugsteun.**
- **Breed model.**
- Op te hangen aan grepen Ø 32 (zie ref. 5481, 5120 en 50505 pagina's 47 tot 49).
- **Antibacteriële behandeling** van de zitting en de rugleuning: optimale bescherming tegen bacteriegroei.
- **Afneembaar:** beperkt het aantal zitjes in een instelling en biedt de mogelijkheid enkel een zitje te plaatsen wanneer nodig.
Voorbeeld: hotel of ziekenhuis dat tijdelijk een mindervalide persoon herbergt.
- Geschikt voor intensief gebruik in utiliteiten en ziekenhuizen.
- Volle en losklikbare zitting vervaardigd uit polymeer met hoge weerstand.
- Gelijmatig en poriënvrij oppervlak, onderhoudsvriendelijk en hygiënisch.
- Goed bestand tegen chemische producten (Betadine®...) en reinigingsmiddelen.
- UV-bestendig.
- Aangenaam en warm om aan te raken.
- Structuur in rvs buis Ø 32, bacteriostatisch RVS 304.
- **Regelbare muursteunen voor optimale horizontale plaatsing van het zitje.**
- **Muursteunen met brede steunpunten om de muur te beschermen.**
- Afmetingen: 590 × 420 × 510 mm.
- Getest op meer dan 200 kg. Maximale aanbevolen belasting: 135 kg.
- 10 jaar garantie.
- CE markering.



Rvs structuur mat gepolijst UltraSatin

TOEGANKELIJKHEID
RVS

Extra Comfort afneembaar douchezitje - Op te hangen		
Structuur rvs glanzend gepolijst UltraPolish	510300	717,00 €
Structuur rvs mat gepolijst UltraSatin	510300S	717,00 €

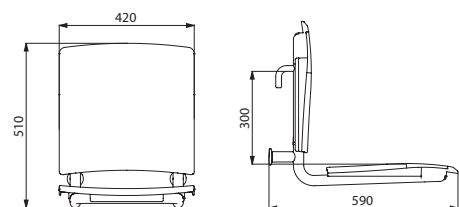

510300

Opklapbaar douchezitje



Extra Comfort slijtvaste rugsteun

- Voor douchezitjes ref. 510420, 510420S, 510430 en 510430S.
- Volle en losklikbare rugsteun vervaardigd uit polymeer met hoge weerstand.
- Afmetingen: 56 × 420 × 410 mm.



- Extra Comfort slijtvast douchezitje en rugsteun.
- Breed model.
- Antibacteriële behandeling van de zitting en de rugleuning: optimale bescherming tegen bacteriegroei.
- Blijft in verticale stand staan. Afgeremde op- en neerwaartse beweging.
- Geschikt voor intensief gebruik in utiliteiten en ziekenhuizen.
- Volle en losklikbare zitting vervaardigd uit polymeer met hoge weerstand.
- Gelijmatig en poriënvrij oppervlak, onderhoudsvriendelijk en hygiënisch.
- Goed bestand tegen chemische producten (Betadine®...) en reinigingsmiddelen.
- UV-bestendig.
- Aangenaam en warm om aan te raken.
- Structuur in rvs buis Ø 32, bacteriostatisch RVS 304.
- Verborgene bevestigingen door RVS 304 plaat van 4 mm dik.
- Geleverd met rvs schroeven voor bevestiging in beton.
- Afmetingen: 506 × 420 × 620 mm.
- Plaats inname in opgeklapte toestand: 120 × 620 mm.
- Getest op meer dan 200 kg. Maximale aanbevolen belasting: 135 kg.
- 10 jaar garantie.
- CE markering.

Extra Comfort slijtvast zitje

- Afmetingen: 506 × 420 × 138 mm.
- Plaats inname in opgeklapte toestand: 95 × 540 mm.

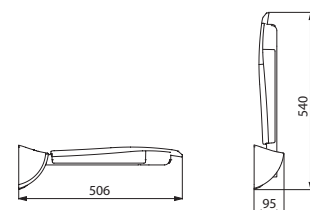

510420

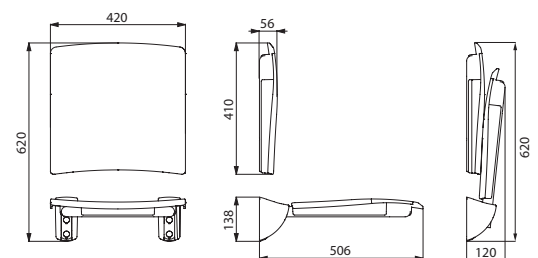

510434

Extra Comfort opklapbaar douchezitje - Structuur rvs glanzend gepolijst UltraPolish

Enkel zitje	510420	480,00 €
Enkel rugsteun	510429	268,00 €
Zitje met rugsteun	510434	745,00 €

Extra Comfort opklapbaar douchezitje - Structuur rvs mat gepolijst UltraSatin

Enkel zitje	510420S	480,00 €
Enkel rugsteun	510429S	268,00 €
Zitje met rugsteun	510434S	745,00 €

Opklapbaar douchezitje met vloersteun



- Extra Comfort slijtvast douchezitje en rugsteun.
- Breed model.
- Antibacteriële behandeling van de zitting en de rugleuning: optimale bescherming tegen bacteriegroei.
- Blijft in verticale stand staan. Afgeremde op- en neerwaartse beweging.
- Geschikt voor intensief gebruik in utiliteiten en ziekenhuizen.
- Volle en losklikbare zitting vervaardigd uit polymeer met hoge weerstand.
- Gelijkmatic en poriënvrij oppervlak, onderhoudsvriendelijk en hygiënisch.
- Goed bestand tegen chemische producten (Betadine®...) en reinigingsmiddelen.
- UV-bestendig.
- Aangenaam en warm om aan te raken.
- Structuur in rvs buis Ø 32, bacteriostatisch RVS 304.
- Versterkt met een vloersteun met RVS 304 plooiemechanisme Ø 25.
- Verborgen bevestigingen door RVS 304 plaat van 4 mm dik.
- Geleverd met rvs schroeven voor bevestiging in beton.
- Afmetingen: 506 × 420 × 1.000 mm.
- Plaats inname in opgeklapte toestand: 165 × 620 mm.
- Getest op meer dan 250 kg. Maximale aanbevolen belasting: 170 kg.
- 10 jaar garantie.
- CE markering.



Extra Comfort slijtvaste rugsteun

- Voor douchezitjes ref. 510420, 510420S, 510430 en 510430S.
- Volle en losklikbare rugsteun vervaardigd uit polymeer met hoge weerstand.
- Afmetingen: 56 × 420 × 410 mm.



Extra Comfort slijtvast zitje met vloersteun

- Afmetingen: 506 × 420 × 480 mm.
- Plaats inname in opgeklapte toestand: 130 × 540 mm.

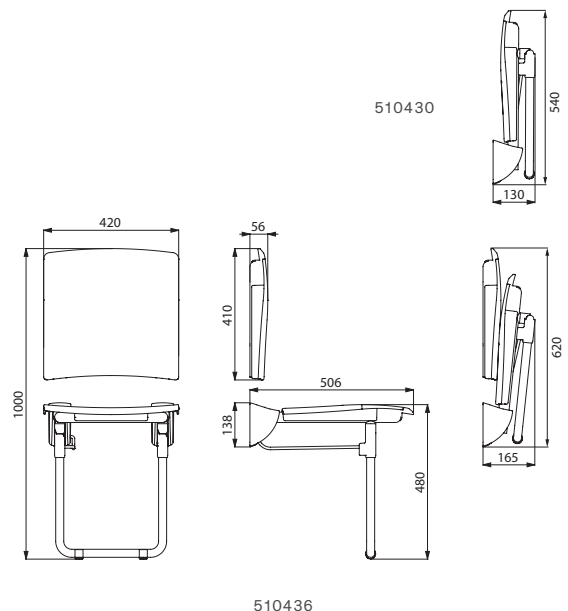

Extra Comfort opklapbaar zitje met vloersteun - Structuur rvs glanzend gepolijst UltraPolish

Zitje met vloersteun	510430	645,00 €
Enkel rugsteun	510429	268,00 €
Zitje met vloersteun en rugsteun	510436	910,00 €

Extra Comfort opklapbaar zitje met vloersteun - Structuur rvs mat gepolijst UltraSatin

Zitje met vloersteun	510430S	645,00 €
Enkel rugsteun	510429S	268,00 €
Zitje met vloersteun en rugsteun	510436S	910,00 €



Rechte greep

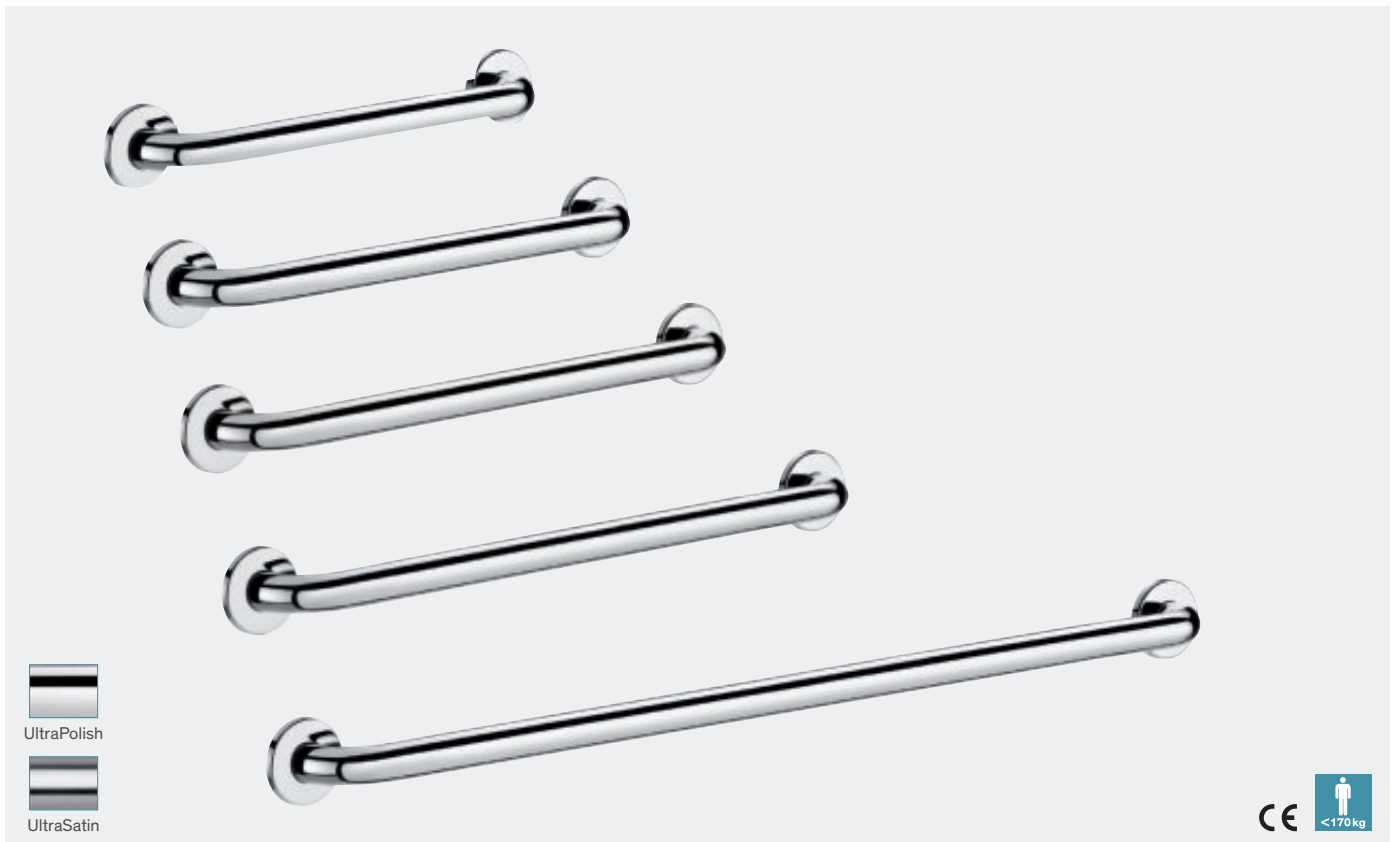

- Voor WC, douche of bad. Kan gebruikt worden als steun en greep.
- Buis in bacteriostatisch RVS 304.
- Glanzend gepolijste UltraPolish of mat gepolijste UltraSatin uitvoering, homogeen en poriënvrij oppervlak voor een maximale hygiëne en gemakkelijk onderhoud.
- Volledige onzichtbare en veilige las tussen buis en rozet (exclusief procedure "ArN-Securit").
- Afstand tussen greep en muur 40 mm: minimale plaats innname in de ruimte en verhindert eveneens dat de voorarm vast komt te zitten tussen muur en greep.
- Verborgene bevestigingen door afdekplaat 3 bevestigingsgaten, Ø 72. Rozetten en afdekplaatjes in RVS 304.
- Geleverd met rvs schroeven voor bevestiging in beton.
- Afmetingen: 300 tot 900 mm asafstand.
- Modellen Ø 32 van 300 tot 600 mm: **getest op meer dan 250 kg. Maximale aanbevolen belasting: 170 kg.** Model Ø 32 van 900 mm: maximale aanbevolen belasting: 135 kg. Modellen Ø 25: maximale aanbevolen belasting: 115 kg.
- 10 jaar garantie op greep. CE markering.

Rechte greep Ø 32 - UltraPolish		
Rvs glanzend gepolijst UltraPolish - 300 mm	5050P2	82,00 €
Rvs glanzend gepolijst UltraPolish - 400 mm	50504P2	89,00 €
Rvs glanzend gepolijst UltraPolish - 500 mm	50505P2	96,00 €
Rvs glanzend gepolijst UltraPolish - 600 mm	50506P2	103,00 €
Rvs glanzend gepolijst UltraPolish - 900 mm	50509P2	124,00 €
Rechte greep Ø 32 - UltraSatin		
Rvs mat gepolijst UltraSatin - 300 mm	5050S	82,00 €
Rvs mat gepolijst UltraSatin - 400 mm	50504S	89,00 €
Rvs mat gepolijst UltraSatin - 500 mm	50505S	96,00 €
Rvs mat gepolijst UltraSatin - 600 mm	50506S	103,00 €
Rvs mat gepolijst UltraSatin - 900 mm	50509S	124,00 €
Rechte greep Ø 25 - UltraPolish		
Rvs glanzend gepolijst UltraPolish - 300 mm	5055P2	80,00 €
Rvs glanzend gepolijst UltraPolish - 400 mm	5056P2	85,00 €
Rvs glanzend gepolijst UltraPolish - 500 mm	5057P2	91,00 €
Rvs glanzend gepolijst UltraPolish - 600 mm	5058P2	101,00 €
Rvs glanzend gepolijst UltraPolish - 900 mm	5059P2	111,00 €

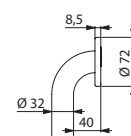

5050/50504
50505/50506/50509

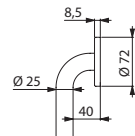

5055P2/5056P2
5057P2/5058P2/5059P2

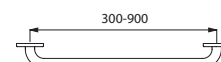

5050/50504/50505/50506/50509
5055P2/5056P2/5057P2/5058P2/5059P2

TOEGANKELIJKHEID
RVS



Hoeksteun 135° **5082S** - 700 S toilet voor mindervaliden **110710** - Rugsteun **510629S** - TEMPOMATIC elektronische toiletkraan met directe spoeling **463150**
Opklapbare greep **510171S** - Toiletborstelhouder met ergonomische hendel **510051S**

Hoeksteun 135°

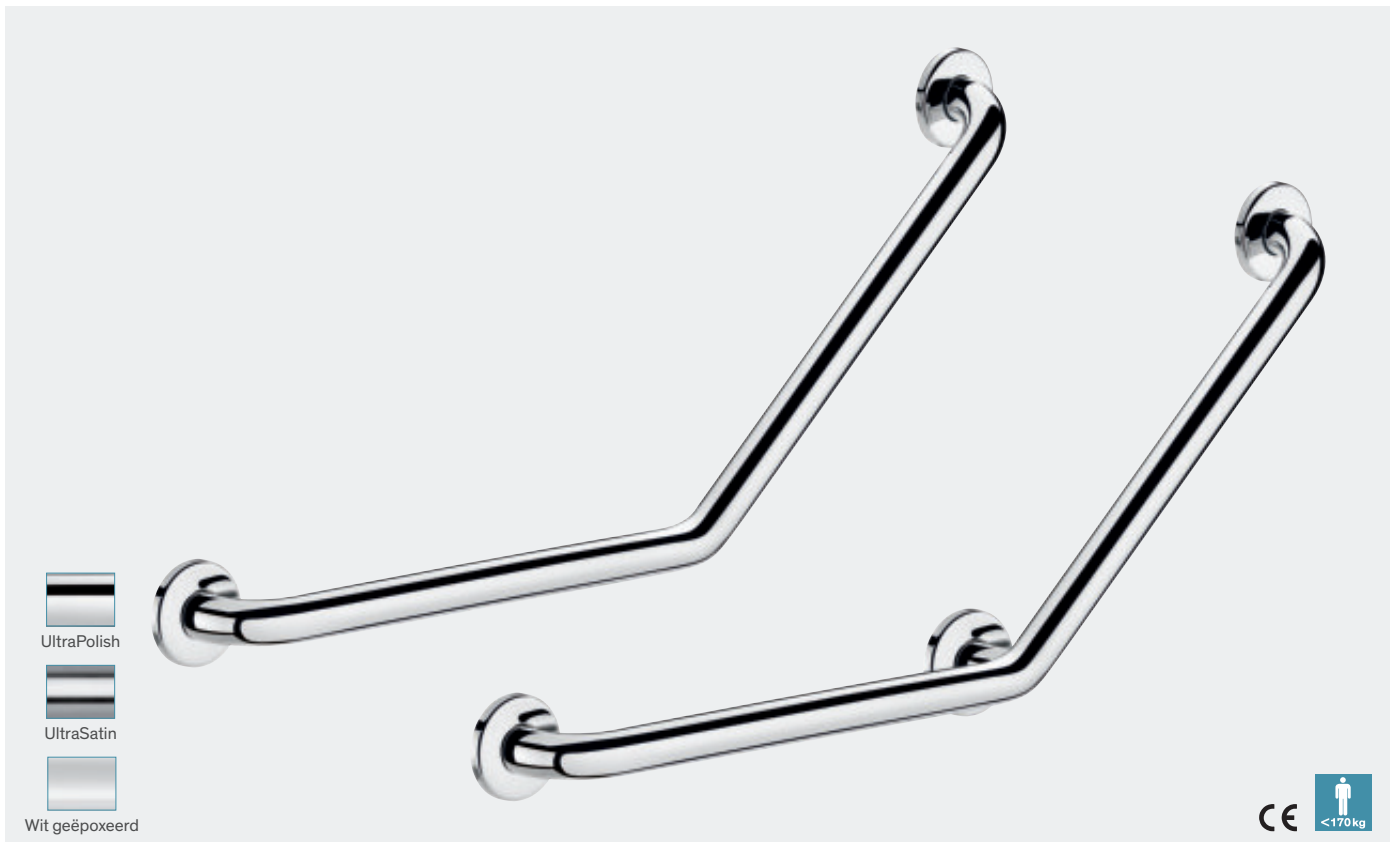

TOEGANKELIJKHEID
RVS

- Voor WC, douche of bad.
- Kan gebruikt worden als steun (horizontaal gedeelte) en als greep (gebogen deel 135°). Kan zowel links als rechts gebruikt worden.
- Buis in bacteriostatisch RVS 304.
- Glanzend gepolijste UltraPolish of mat gepolijste UltraSatin uitvoering, homogeen en poriënvrij oppervlak voor een maximale hygiëne en gemakkelijk onderhoud.
- Volledige onzichtbare en veilige las tussen buis en rozet (exclusief procedure "ArN-Securit").
- Afstand tussen greep en muur 40 mm: minimale plaats inname in de ruimte en verhindert eveneens dat de voorarm vast komt te zitten tussen muur en greep.
- Model met 3 bevestigingspunten: voorkomt dat de pols kan doorschuiven en vereenvoudigt de installatie.
- Verborgen bevestigingen door afdekplaat 3 bevestigingsgaten, Ø 72. Rozetten en afdekplaatjes in RVS 304.
- Geleverd met rvs schroeven voor bevestiging in beton.
- Afmetingen: 400 × 400 mm of 220 × 220 mm.
- Modellen met 3 bevestigingspunten Ø 32: **getest op meer dan 250 kg.** Maximale aanbevolen belasting: 170 kg.
- Modellen met 2 bevestigingspunten Ø 32: maximale aanbevolen belasting: 135 kg.
- Modellen Ø 25: maximale aanbevolen belasting: 115 kg.
- 10 jaar garantie op greep. CE markering.

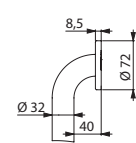

5081/5082/5083

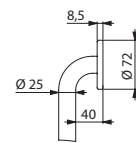

5086/5087

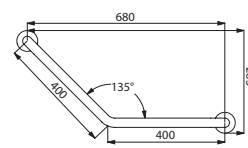

5081/5086

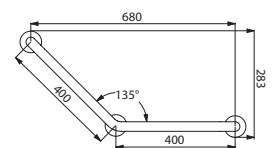

5082/5087

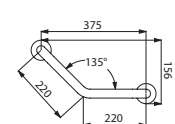

5083

Hoeksteun 135° Ø 32 - 2 bevestigingspunten		
Rvs glanzend gepolijst UltraPolish - 400 × 400 mm	5081P2	118,00 €
Rvs glanzend gepolijst UltraPolish - 220 × 220 mm	5083P	113,00 €
Rvs mat gepolijst UltraSatin - 400 × 400 mm	5081S	118,00 €
Rvs mat gepolijst UltraSatin - 220 × 220 mm	5083S	113,00 €
Hoeksteun 135° Ø 32 - 3 bevestigingspunten		
Rvs glanzend gepolijst UltraPolish - 400 × 400 mm	5082P	136,00 €
Rvs mat gepolijst UltraSatin - 400 × 400 mm	5082S	136,00 €
Rvs wit geëpoxeerd - 400 × 400 mm	5082W	165,00 €
Hoeksteun 135° Ø 25 - 2 bevestigingspunten		
Rvs glanzend gepolijst UltraPolish - 400 × 400 mm	5086P2	95,00 €
Hoeksteun 135° Ø 25 - 3 bevestigingspunten		
Rvs glanzend gepolijst UltraPolish - 400 × 400 mm	5087P	109,00 €

Hoeksteun 90°



- Voor WC of bad.
- Kan gebruikt worden als steun (horizontaal gedeelte) en als greep (verticaal gedeelte).
- Kan zowel links als rechts gebruikt worden.
- Buis in bacteriostatisch RVS 304.
- Glanzend gepolijste UltraPolish of mat gepolijste UltraSatin uitvoering, homogeen en poriënvrij oppervlak voor een maximale hygiëne en gemakkelijk onderhoud.
- Volledige onzichtbare en veilige las tussen buis en rozet (exclusief procedure "ArN-Securit").
- Afstand tussen greep en muur 40 mm: minimale plaats inname in de ruimte en verhindert eveneens dat de voorarm vast komt te zitten tussen muur en greep.
- Verborgene bevestigingen door afdekplaat 3 bevestigingsgaten, Ø 72. Rozetten en afdekplaatjes in RVS 304.
- Geleverd met rvs schroeven voor bevestiging in beton.
- Afmetingen: 300 x 300 mm, Ø 32.
- Getest op meer dan 200 kg. Maximale aanbevolen belasting: 135 kg.
- 10 jaar garantie op greep.
- CE markering.

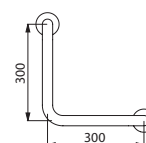
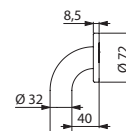

Hoeksteun 90° Ø 32		
Rvs glanzend gepolijst UltraPolish	5180P2	149,00 €
Rvs mat gepolijst UltraSatin	5180S	149,00 €

5180

Vaste steungreep

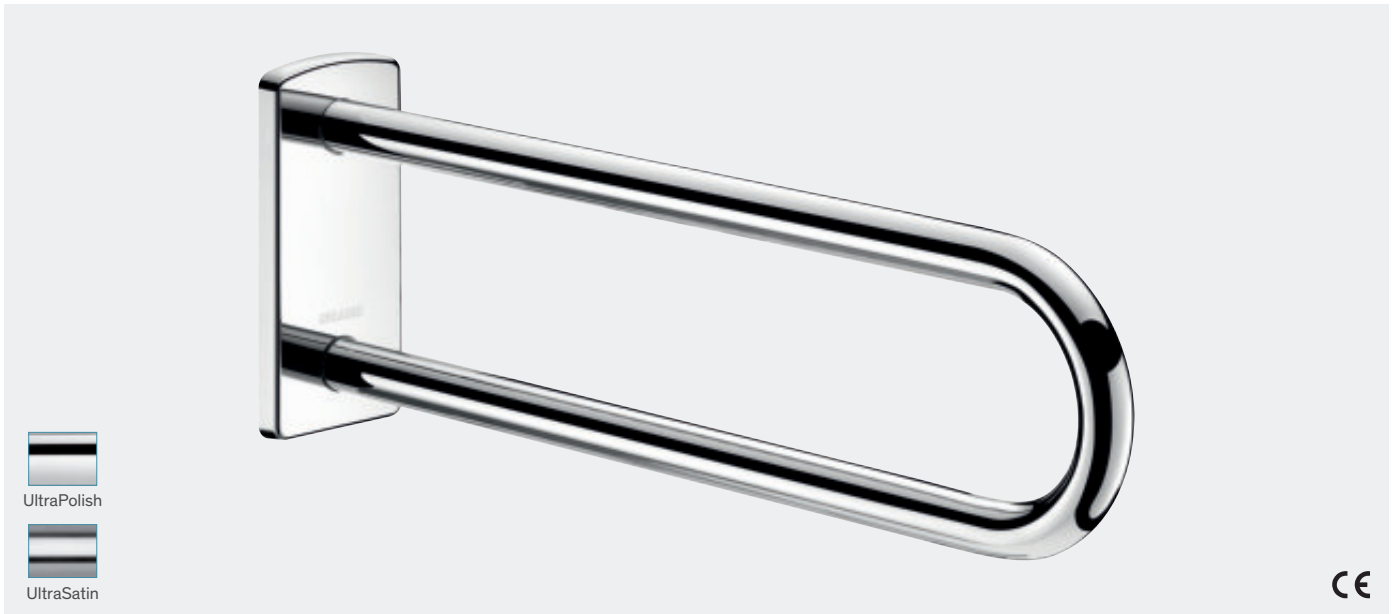

- Voor WC, douche of wastafel.
- Kan gebruikt worden als steun en als niet-opklapbare greep.
- Wordt meestal in combinatie met een opklapbare greep gebruikt naast een WC of aan beide kanten van een wastafel.
- Aanbevolen voor opstelling waarbij het toilet of het douchezitje te ver van de zijmuur verwijderd is.
- Buis in bacteriostatisch RVS 304.
- Glanzend gepolijste UltraPolish of mat gepolijste UltraSatin uitvoering, homogeen en poriënvrij oppervlak voor een maximale hygiëne en gemakkelijk onderhoud.
- Verborgene bevestigingen met bevestigingsplaat in RVS 304 van 4 mm dik.
- Geleverd met rvs schroeven voor bevestiging in beton.
- Afmetingen: 650 × 230 × 105 mm, Ø 32.
- Getest op meer dan 200 kg. Maximale aanbevolen belasting: 135 kg.
- 10 jaar garantie op greep.
- CE markering.

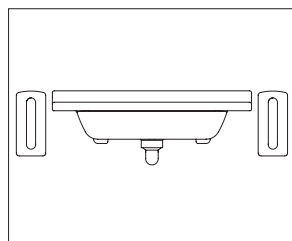

Voorbeeld van installatie rond een wastafel

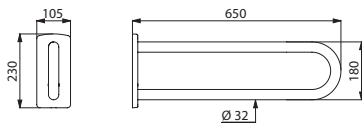

510161

Aanvullende producten



Rugsteun voor WC en toiletpapierrolhouder (zie pagina 52)

Vaste steungreep Ø 32 - L. 650 mm

Rvs glanzend gepolijst UltraPolish	510161P	382,00 €
Rvs mat gepolijst UltraSatin	510161S	382,00 €



Opklapbare greep **510171S** - Hoeksteun 135° **5082S** - 700 S toilet voor mindervaliden **110710** - TEMPOMATIC elektronische toiletkraan met directe spoeling **463150**

Opklapbare greep

Met verborgen bevestigingen

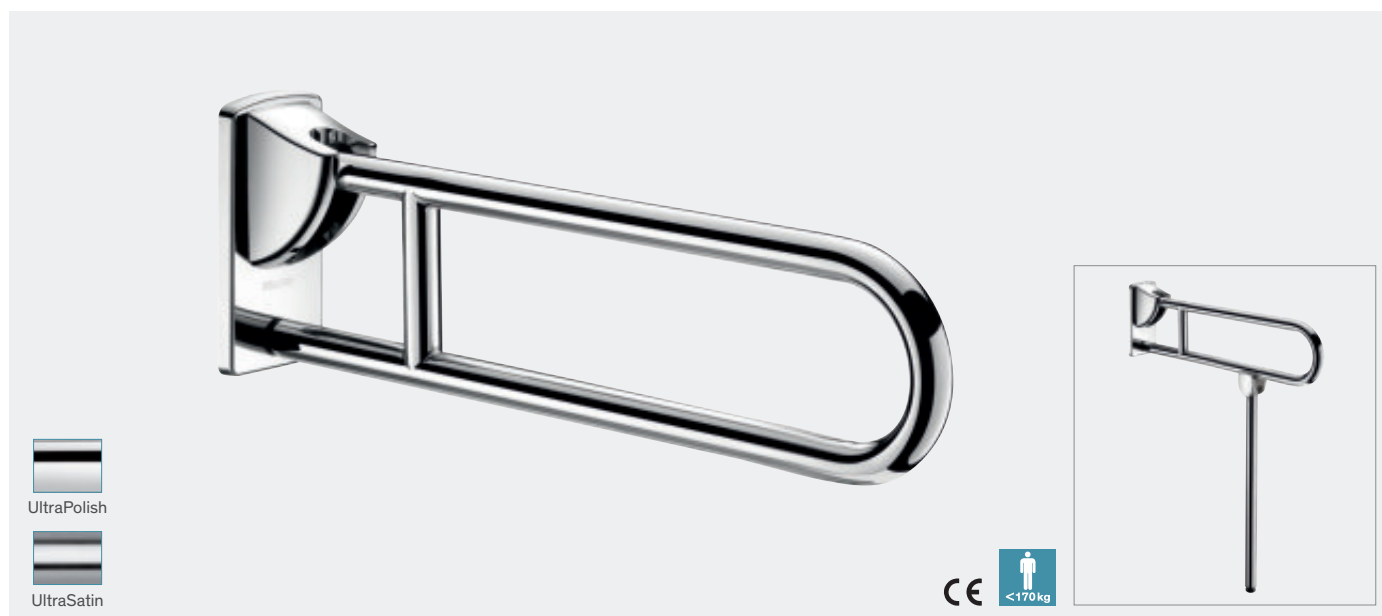

UltraPolish



UltraSatin

- Voor WC of douche.
- In verticale positie is zijwaartse toegang mogelijk.
- Kan in neergeklapte positie dienen als steun, als greep en als hulpmiddel bij het verplaatsen van een persoon.
- Afgeremde op- en neerwaartse beweging. Blijft in verticale positie staan.
- Buis in bacteriostatisch RVS 304.
- Glanzend gepolijste UltraPolish of mat gepolijste UltraSatin uitvoering, homogeen en poriënvrij oppervlak voor een maximale hygiëne en gemakkelijk onderhoud.
- Verborgen bevestigingen door RVS 304 plaat van 4 mm dik.
- Geleverd met rvs schroeven voor bevestiging in beton.
- Modellen met vloersteun: **te gebruiken voor extra stevigheid wanneer muurbevestiging alleen niet volstaat.** De vloersteun vouwt zich automatisch op. De hoogte van de vloersteun is regelbaar tussen 760 en 780 mm.
- Afmetingen: 900, 850 of 650 × 800 × 105 mm, Ø 32.
- Modellen met vloersteun: **getest op meer dan 250 kg. Maximale aanbevolen belasting: 170 kg.** Modellen zonder vloersteun: getest op meer dan 200 kg. Maximale aanbevolen belasting: 135 kg.
- 10 jaar garantie op greep. CE markering.

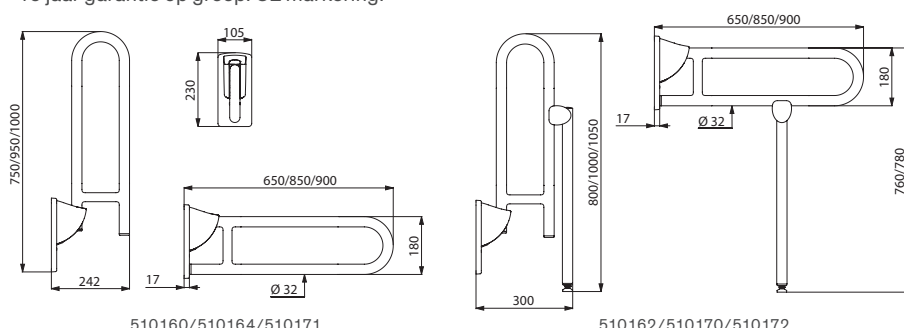

Opklapbare greep met verborgen bevestigingen Ø 32 zonder vloersteun

Rvs glanzend gepolijst UltraPolish - L. 650 mm	510160P	391,00 €
Rvs glanzend gepolijst UltraPolish - L. 850 mm	510164P	430,00 €
Rvs glanzend gepolijst UltraPolish - L. 900 mm	510171P	461,00 €
Rvs mat gepolijst UltraSatin - L. 650 mm	510160S	391,00 €
Rvs mat gepolijst UltraSatin - L. 850 mm	510164S	430,00 €
Rvs mat gepolijst UltraSatin - L. 900 mm	510171S	461,00 €

Opklapbare greep met verborgen bevestigingen Ø 32 met vloersteun

Rvs glanzend gepolijst UltraPolish - L. 650 mm	510162P	466,00 €
Rvs glanzend gepolijst UltraPolish - L. 850 mm	510170P	503,00 €
Rvs glanzend gepolijst UltraPolish - L. 900 mm	510172P	534,00 €
Rvs mat gepolijst UltraSatin - L. 650 mm	510162S	466,00 €
Rvs mat gepolijst UltraSatin - L. 850 mm	510170S	503,00 €
Rvs mat gepolijst UltraSatin - L. 900 mm	510172S	534,00 €

Aanvullende producten

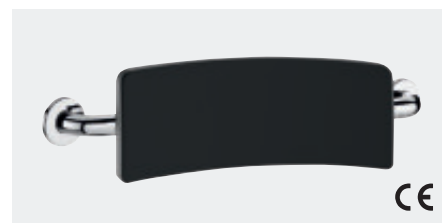

Rugsteun voor WC en toiletpapierrolhouder (zie pagina 52)

Verwant product



Afdekplaat

- Verbergt de bevestigingsschroeven wanneer de opklapbare greep niet gemonteerd is.
- Beperkt het aantal grepen in een instelling en biedt de mogelijkheid enkel een greep te plaatsen wanneer nodig.
- Geleverd met rvs schroeven voor bevestiging in beton.
- 10 jaar garantie.

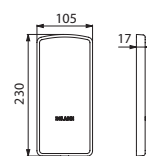

510150

Verchromde afdekplaat met bevestigingsplaat	510150	75,00 €
---	--------	---------

Rechte greep met glijstuk

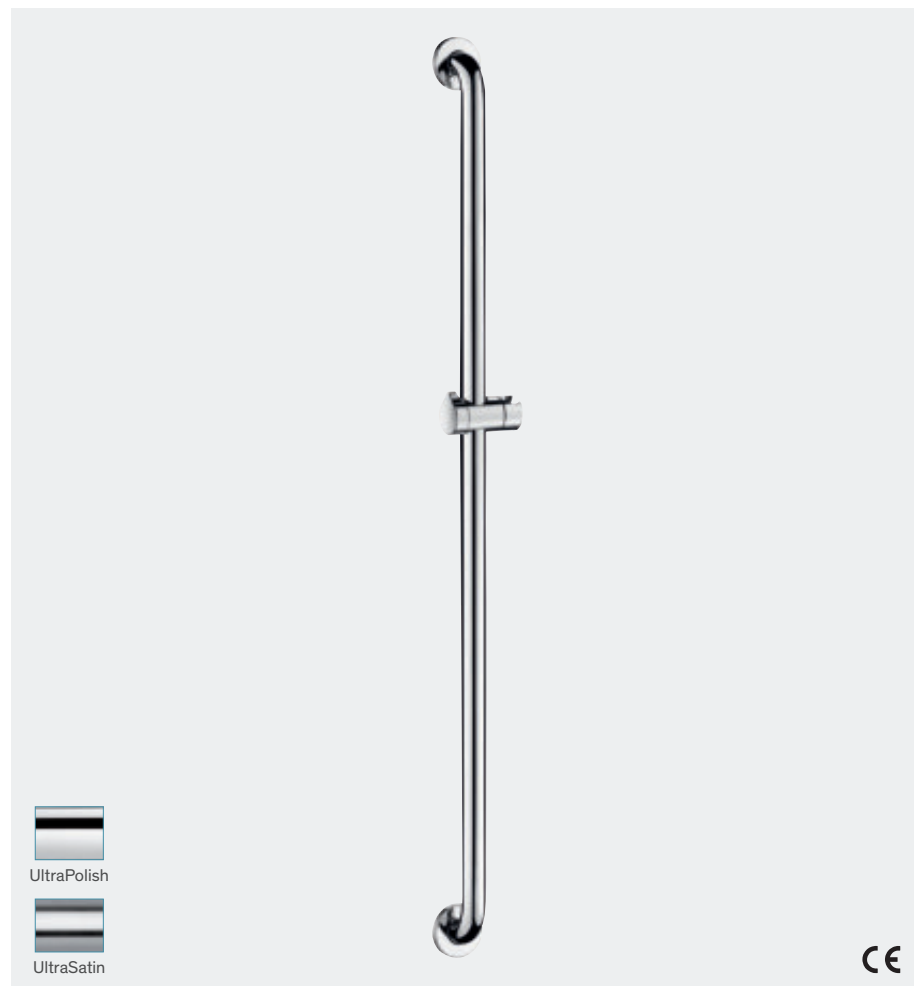

Aanvullende producten



Verstelbare zeepschaal en handdouche
(zie pagina's 50 en 51)

- Voor douche of bad.
- Kan gebruikt worden als verticale steun en glijstang voor douche.
- Glijstuk in verchroomd metaal met ergonomische greep.
- Kan uitgerust worden met een verstelbare zeepschaal (afzonderlijk te bestellen).
- Buis in bacteriostatisch RVS 304.
- Glanzend gepolijste UltraPolish of mat gepolijste UltraSatin uitvoering, homogeen en poriënvrij oppervlak voor een maximale hygiëne en gemakkelijk onderhoud.
- Volledige onzichtbare en veilige las tussen buis en rozet (exclusief procedure "ArN-Securit").
- Afstand tussen greep en muur 40 mm: minimale plaats inname in de ruimte en verhindert eveneens dat de voorarm vast komt te zitten tussen muur en greep.
- Verborgene bevestigingen door afdekplaat 3 bevestigingsgaten, Ø 72. Rozetten en afdekplaatjes in RVS 304.
- Geleverd met rvs schroeven voor bevestiging in beton.
- Hoogte: 1.150 mm, Ø 32.
- Getest op meer dan 200 kg. Maximale aanbevolen belasting: 135 kg.
- 10 jaar garantie op greep.
- CE markering.

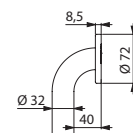

5460

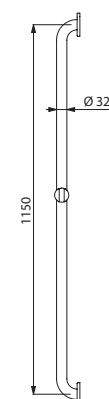

5460

Rechte greep met glijstuk Ø 32		
Rvs glanzend gepolijst UltraPolish	5460P2	219,00 €
Rvs mat gepolijst UltraSatin	5460S	219,00 €

L-vormige greep



- Voor douche of bad.
- Steungreep die ervoor zorgt dat men zich op een veilige manier kan verplaatsen in douche of bad.
- Doet dienst als douchestang in combinatie met verstelbare zeepschaal en/of glijstuk voor handdouche.
- Buis in bacteriostatisch RVS 304.
- Glanzend gepolijste UltraPolish of mat gepolijste UltraSatin uitvoering, homogeen en poriënvrij oppervlak voor een maximale hygiëne en gemakkelijk onderhoud.
- Volledige onzichtbare en veilige las tussen buis en rozet (exclusief procedure "ArN-Securit").
- Afstand tussen greep en muur 40 mm: minimale plaats innname in de ruimte en verhindert eveneens dat de voorarm vast komt te zitten tussen muur en greep.
- Verborgen bevestigingen door afdekplaat 3 bevestigingsgaten, Ø 72. Rozetten en afdekplaatjes in RVS 304.
- Geleverd met rvs schroeven voor bevestiging in beton.
- Afmetingen: 1.150 of 750 x 450 mm, Ø 32.
- Getest op meer dan 200 kg. Maximale aanbevolen belasting: 135 kg.
- 10 jaar garantie op greep.
- CE markering.

L-vormige greep Ø 32 - Hoogte 750 mm		
Rvs glanzend gepolijst UltraPolish - Links model	5070GP2	225,00 €
Rvs glanzend gepolijst UltraPolish - Rechts model	5070DP2	225,00 €
Rvs mat gepolijst UltraSatin - Links model	5070GS	225,00 €
Rvs mat gepolijst UltraSatin - Rechts model	5070DS	225,00 €
L-vormige greep Ø 32 - Hoogte 1.150 mm		
Rvs glanzend gepolijst UltraPolish - Links model	5071GP2	254,00 €
Rvs glanzend gepolijst UltraPolish - Rechts model	5071DP2	254,00 €
Rvs mat gepolijst UltraSatin - Links model	5071GS	254,00 €
Rvs mat gepolijst UltraSatin - Rechts model	5071DS	254,00 €

Aanvullende producten



Glijstuk voor handdouche, verstelbare zeepschaal en douchetablet met washandhaakjes (zie pagina 51)

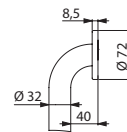

5070/5071

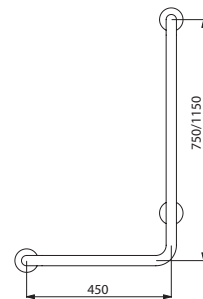

Links model
5070G/5071G

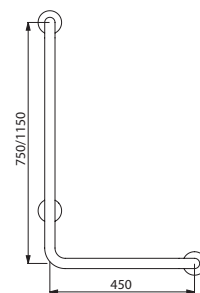

Rechts model
5070D/5071D

Haakse douchegreep



Aanvullende producten



Glijstukken voor handdouche, verstelbare zeepschaal en douchetablet met washandhaakjes (zie pagina 51)

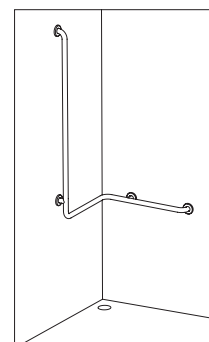

Voorbeeld van installatie in een douche

- Voor douche.
- Kan gebruikt worden als steun en greep om recht te blijven staan.
- De verplaatsing in de douche gemakkelijker en veiliger maken.
- Doet dienst als douchestang in combinatie met verstelbare zeepschaal en/of glijstuk voor handdouche.
- Buis in bacteriostatisch RVS 304.
- Glanzend gepolijste UltraPolish of mat gepolijste UltraSatin uitvoering, homogeen en poriënvrij oppervlak voor een maximale hygiëne en gemakkelijk onderhoud.
- Volledige onzichtbare en veilige las tussen buis en rozet (exclusief procedure "ArN-Securit").
- Afstand tussen greep en muur 40 mm: minimale plaats inname in de ruimte en verhindert eveneens dat de voorarm vast komt te zitten tussen muur en greep.
- Verborgene bevestigingen door afdekplaat 3 bevestigingsgaten, $\varnothing 72$. Rozetten en afdekplaatjes in RVS 304.
- Geleverd met rvs schroeven voor bevestiging in beton.
- Afmetingen: 1.265 x 560 x 660 mm, $\varnothing 32$.
- Getest op meer dan 200 kg. Maximale aanbevolen belasting: 135 kg.
- 10 jaar garantie op greep.
- CE markering.

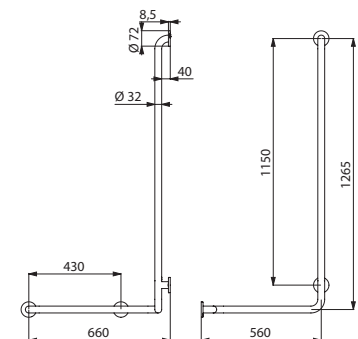

Links model - 5100G

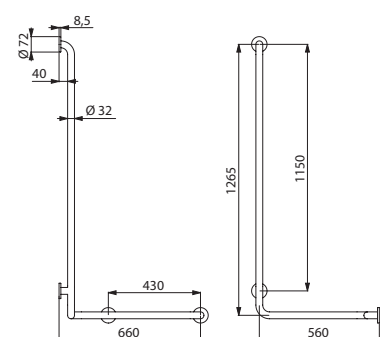

Rechts model - 5100D

Haakse douchegreep $\varnothing 32$ - UltraPolish		
Rvs glanzend gepolijst UltraPolish - Links model	5100GP2	418,00 €
Rvs glanzend gepolijst UltraPolish - Rechts model	5100DP2	418,00 €
Haakse douchegreep $\varnothing 32$ - UltraSatin		
Rvs mat gepolijst UltraSatin - Links model	5100GS	418,00 €
Rvs mat gepolijst UltraSatin - Rechts model	5100DS	418,00 €

T-vormige greep



Aanvullende producten



Glijstukken voor handdouche, verstelbare zeepschaal en douchetablet met washandhaakjes (zie pagina 51)

- Voor douche.
- Kan gebruikt worden als steun en greep om recht te blijven staan.
- De verplaatsing in de douche gemakkelijker en veiliger maken.
- Doet dienst als douchestang in combinatie met verstelbare zeepschaal en/of glijstuk voor handdouche.
- Model met verstelbare verticale stang: plaatsing van de verticale stang is regelbaar bij de installatie.
Het is mogelijk de verticale stang naar links of rechts te schuiven in functie van de toepassing (plaatsing van de kraan, diepte van het douchezitje, ...).
- Buis in bacteriostatisch RVS 304.
- Glanzend gepolijste UltraPolish of mat gepolijste UltraSatin uitvoering, homogeen en poriënvrij oppervlak voor een maximale hygiëne en gemakkelijk onderhoud.
- Volledige onzichtbare en veilige las tussen buis en rozet (exclusief procedure "ArN-Securit").
- Afstand tussen greep en muur 40 mm: minimale plaats inname in de ruimte en verhindert eveneens dat de voorarm vast komt te zitten tussen muur en greep.
- Verborgene bevestigingen door afdekplaat 3 bevestigingsgaten, Ø 72. Rozetten en afdekplaatjes in RVS 304.
- Geleverd met rvs schroeven voor bevestiging in beton.
- Afmetingen: 1.160 of 1.150 x 500 mm, Ø 32.
- Getest op meer dan 200 kg. Maximale aanbevolen belasting: 135 kg.
- 10 jaar garantie op greep. CE markering.

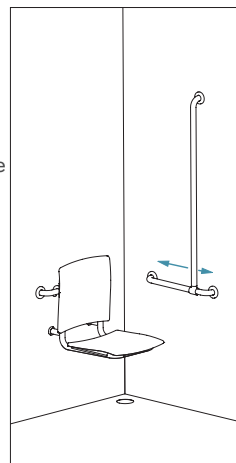

Plaatsing van de verticale stang is regelbaar (ref. 5441)

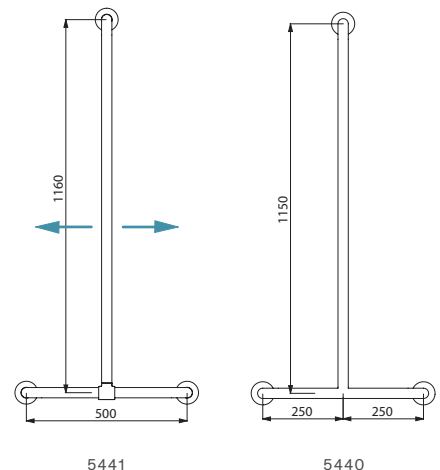
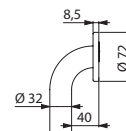

T-vormige greep met verstelbare verticale stang Ø 32		
Rvs glanzend gepolijst UltraPolish	5441P	359,00 €
Rvs mat gepolijst UltraSatin	5441S	359,00 €
T-vormige greep Ø 32		
Rvs glanzend gepolijst UltraPolish	5440P2	276,00 €
Rvs mat gepolijst UltraSatin	5440S	276,00 €



Extra Comfort afneembaar douchezitje **510300** - Haakse greep 2 muren met verticale stang **5481DP2** - Glijstuk **4110P**
SECURITHERM sequentiële thermostatische mengkraan voor inbouw **H96CBOX+H9633BEL** - Handdouche **813** - SILVER doucheslang **836T3**

Haakse greep 2 muren met verticale stang

Voor douchezitje



Aanvullende producten

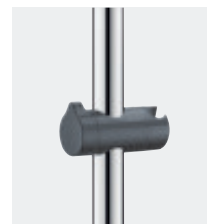

Afneembaar
douchezitje
(zie pagina 31),
glijstukken
voor handdouche
en verstelbare
zeepschaal
(zie pagina 51)

- Voor douche.
- Combineerbaar met afneembaar douchezitje (afzonderlijk te bestellen).
- Kan gebruikt worden als steun en greep om recht te blijven staan.
- De verplaatsing in de douche gemakkelijker en veiliger maken.
- Doet dienst als douchestang in combinatie met verstelbare zeepschaal en/of glijstuk voor handdouche.
- Model met verstelbare verticale stang: **plaatsing van de verticale stang is regelbaar bij de installatie.** Het is mogelijk de verticale stang naar links of rechts te schuiven in functie van de toepassing (plaatsing van de kraan, diepte van het douchezitje, ...). Kan zowel links als rechts gebruikt worden.
- Buis in bacteriostatisch RVS 304.
- Glanzend gepolijste UltraPolish of mat gepolijste UltraSatin uitvoering, homogeen en poriënvrij oppervlak voor een maximale hygiëne en gemakkelijk onderhoud.
- Volledige onzichtbare en veilige las tussen buis en rozet (exclusief procedure "ArN-Securit").
- Afstand tussen greep en muur 40 mm: minimale plaats innamen in de ruimte en verhindert eveneens dat de voorarm vast komt te zitten tussen muur en greep.
- Verborgene bevestigingen door afdekplaat 3 bevestigingsgaten, Ø 72. Rozetten en afdekplaatjes in RVS 304.
- Geleverd met rvs schroeven voor bevestiging in beton.
- Afmetingen: 1.160 of 1.150 × 750 × 750 mm, Ø 32.
- Getest op meer dan 200 kg. Maximale aanbevolen belasting: 135 kg.
- 10 jaar garantie op greep. CE markering.

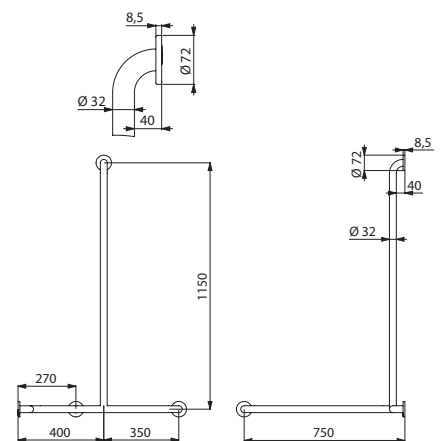

Rechts model - 5481D

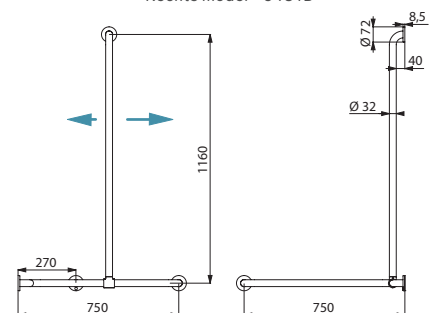

5481

Haakse greep 2 muren met verticale stang Ø 32 voor douchezitje - Verstelbare verticale stang		
Rvs glanzend gepolijst UltraPolish	5481P	465,00 €
Rvs mat gepolijst UltraSatin	5481S	465,00 €
Haakse greep 2 muren met verticale stang Ø 32 voor douchezitje - Vaste verticale stang		
Rvs glanzend gepolijst UltraPolish - Links model	5481GP2	411,00 €
Rvs glanzend gepolijst UltraPolish - Rechts model	5481DP2	411,00 €
Rvs mat gepolijst UltraSatin - Links model	5481GS	411,00 €
Rvs mat gepolijst UltraSatin - Rechts model	5481DS	411,00 €

Hoeksteun voor 2 muren

Voor douchezitje



- Voor WC, douche of bad.
- Combineerbaar met afneembaar douchezitje (afzonderlijk te bestellen).
- Kan gebruikt worden als steun en greep om recht te blijven staan.
- De verplaatsing in de douche gemakkelijker en veiliger maken. Vergemakkelijkt het in- en uitstappen in het bad.
- In geval van een toilet met inbouwreservoir of met directe spoeling, vergemakkelijkt deze greep het verplaatsen van een persoon van een rolstoel naar het toilet.
- Buis in bacteriostatisch RVS 304.
- Glanzend gepolijste UltraPolish of mat gepolijste UltraSatin uitvoering, homogeen en poriënvrij oppervlak voor een maximale hygiëne en gemakkelijk onderhoud.
- Volledige onzichtbare en veilige las tussen buis en rozet (exclusief procedure "ArN-Securit").
- Afstand tussen greep en muur 40 mm: minimale plaats inname in de ruimte en verhindert eveneens dat de voorarm vast komt te zitten tussen muur en greep.
- Verborgen bevestigingen door afdekplaat 3 bevestigingsgaten, Ø 72. Rozetten en afdekplaatjes in RVS 304.
- Geleverd met rvs schroeven voor bevestiging in beton.
- Afmetingen: 750 × 750 mm, Ø 32.
- Getest op meer dan 200 kg. Maximale aanbevolen belasting: 135 kg.
- 10 jaar garantie op greep.
- CE markering.

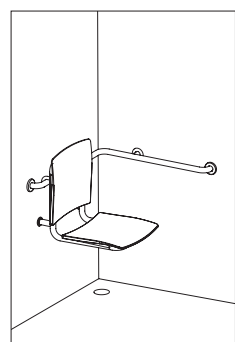

Voorbeeld van installatie in een douche

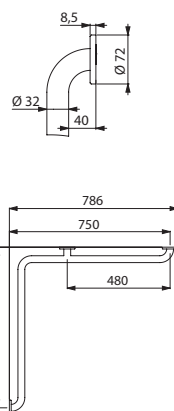

5120

Aanvullende producten



Afneembaar douchezitje (zie pagina 31) en douchetablet met washandhaakjes (zie pagina 51)

Hoeksteun voor 2 muren Ø 32 voor douchezitje		
Rvs glanzend gepolijst UltraPolish	5120P2	266,00 €
Rvs mat gepolijst UltraSatin	5120S	266,00 €

Rechte greep

Voor douchezitje



- Voor douche.
- Combineerbaar met afneembaar douchezitje (afzonderlijk te bestellen).
- Kan gebruikt worden als steun en greep om recht te blijven staan.
- De verplaatsing in de douche gemakkelijker en veiliger maken.
- Buis in bacteriostatisch RVS 304.
- Glanzend gepolijste UltraPolish of mat gepolijste UltraSatin uitvoering, homogeen en poriënvrij oppervlak voor een maximale hygiëne en gemakkelijk onderhoud.
- Volledige onzichtbare en veilige las tussen buis en rozet (exclusief procedure "ArN-Securit").
- Afstand tussen greep en muur 40 mm: minimale plaats inname in de ruimte en verhindert eveneens dat de voorarm vast komt te zitten tussen muur en greep.
- Verborgen bevestigingen door afdekplaat 3 bevestigingsgaten, Ø 72. Rozetten en afdekplaatjes in RVS 304.
- Geleverd met rvs schroeven voor bevestiging in beton.
- Afmetingen: 500 mm, Ø 32.
- Getest op meer dan 200 kg. Maximale aanbevolen belasting: 135 kg.
- 10 jaar garantie op greep.
- CE markering.

Aanvullend product



Afneembaar douchezitje (zie pagina 31)

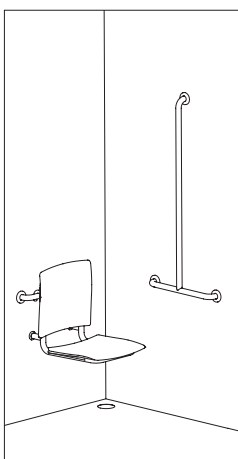

Voorbeeld van installatie in een douche

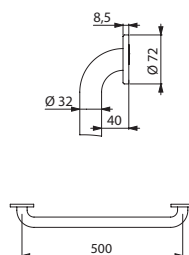

50505

Rechte greep Ø 32 voor douchezitje

Rvs glanzend gepolijst UltraPolish	50505P2	96,00 €
Rvs mat gepolijst UltraSatin	50505S	96,00 €

Opklapbare douchegordijnstang



- In verticale positie is zijwaartse toegang mogelijk.
- Biedt de gebruiker privacy in neergeklapte positie. Biedt een verzorger bescherming tegen spatten bij het wassen van een patiënt.
- Blijft in verticale positie staan. Afgeremde op- en neerwaartse beweging.
- Buis in bacteriostatisch RVS 304.
- Verborgene bevestigingen met bevestigingsplaat in RVS 304 van 4 mm dik.
- Geleverd met rvs schroeven voor bevestiging in beton.
- Afmetingen: 900 x 230 x 105 mm, Ø 32.
- 10 jaar garantie.

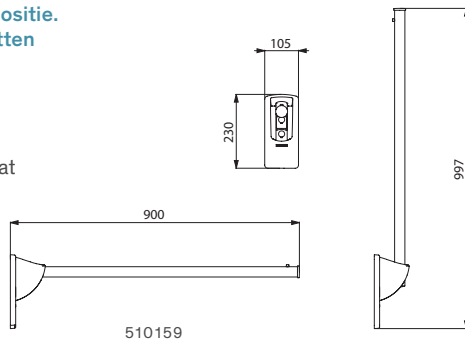

Opklapbare douchegordijnstang

RVS 304 glanzend gepolijst UltraPolish	510159P	308,00 €
RVS 304 mat gepolijst UltraSatin	510159S	308,00 €

Verwant product

Douchegordijn



- Materiaal: polyester.
- **Onderkant van het gordijn is verzaamd.**
- Geleverd met 6 kunststof gordijnrings.
- Afmetingen: L. 880 x H. 790 mm.
- 10 jaar garantie.

Douchegordijn met 6 ringen	510158	55,00 €
----------------------------	--------	---------

Handdouche



- Handdouche M1/2" in verchromd ABS.
- 1 straalstand: regenstraal.
- Met manueel kalkwerend systeem.
- 10 jaar garantie.

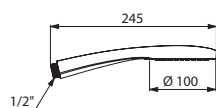

815

Handdouche met regenstraal	815	33,00 €
----------------------------	-----	---------

Opvangkraag voor handdouche



- Voor douchestang Ø 25 tot 35 mm en doucheslang.
- **Opvangkraag:** verhindert dat de handdouche in contact komt met de vloer of de hevel (bron van bacteriehaarden).
- 10 jaar garantie.

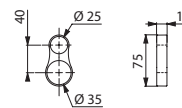

830

Transparante opvangkraag voor handdouche	830	9,00 €
--	-----	--------

Nylon glijstuk voor handdouche

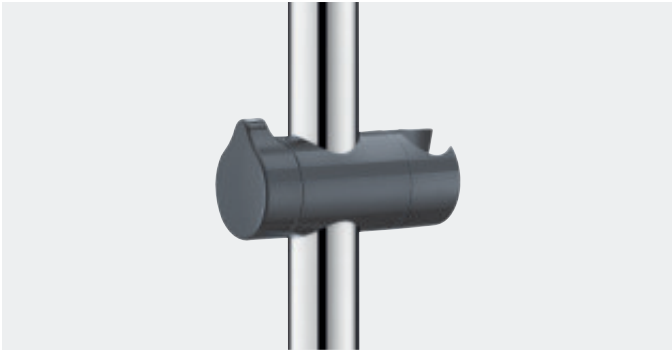

- Slijtvast polyamide (Nylon).
- Houder voor verstelbare handdouche.
- Ergonomische hendel.
- **Voor greep Ø 32** (zie ref. 5100, 5441, 5440 en 5481 op pagina's 44 tot 47).
- 10 jaar garantie.

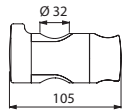

510110NG

Glijstuk voor handdouche Glanzend slijtvast antraciet grijs Nylon	510110NG	22,00 €
--	----------	---------

Verchroomd glijstuk voor handdouche



- **Wordt afzonderlijk op de greep geïnstalleerd en kan na montage bijgeplaatst worden.**
- Houder voor verstelbare handdouche.
- Ergonomische hendel.
- **Voor grepen Ø 25 en Ø 32.**
- 10 jaar garantie.

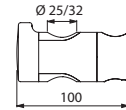

4110P

Glijstuk voor handdouche in verchroomd metaal	4110P	66,00 €
--	-------	---------

Afneembare verstelbare zeepschaal



- Schaal geschikt voor het plaatsen van een douchegegel of zeep.
- **Voor grepen Ø 25 en Ø 32.**
- 10 jaar garantie.

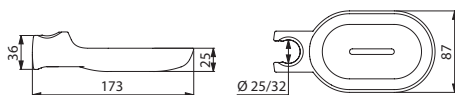

510120

Afneembare transparante zeepschaal	510120	31,00 €
------------------------------------	--------	---------

Douchetablet voor greep

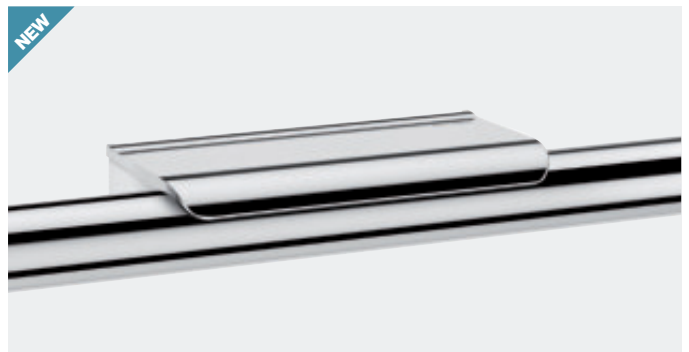

- Wordt tegen de muur en op de greep geplaatst.
- **Antidiefstal bevestigingssysteem.**
- Geschikt voor het plaatsen van een douchegegel of zeep.
- **2 haakjes voor washandjes.**
- 10 jaar garantie.

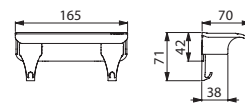

511922P

Douchetablet voor greep Verchroomd	511922P	47,00 €
---------------------------------------	---------	---------

Toiletpapierrolhouder voor greep



- Voor toiletpapier op rol.
- Installatie zonder de greep te verwijderen.
- Antidiefstal vergrendeling.
- Anti-rotatiedichting.
- Verchromd model: voor grepen Ø 32.
- Antraciet model: voor grepen Ø 32 tot Ø 34.
- 10 jaar garantie.

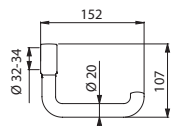

510081

Toiletpapierrolhouder voor greep		
Verchromd	510081P	43,00 €
Glanzend slijtvast antraciet grijs Nylon	510081	36,00 €

Comfortabele rugsteun voor toilet



- Soepele rugsteun in polyurethaan.
- Buis in bacteriostatisch RVS 304, Ø 25 × 1,2 mm.
- Verborgen bevestigingen met rozet, Ø 72, 3 bevestigingsgaten. Rozetten en afdekplaatjes in RVS 304.
- Afmetingen: 150 × 580 × 173 mm.
- CE markering.
- 10 jaar garantie.

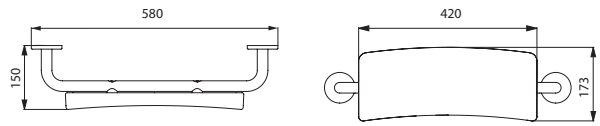

510629

Comfortabele rugsteun voor toilet		
Structuur in RVS 304 glanzend gepolijst UltraPolish	510629	222,00 €
Structuur in RVS 304 mat gepolijst UltraSatin	510629S	222,00 €

Spoelbediening voor montage op greep



- Radiogestuurde bediening voor toiletspoeling.
- Spoeling d.m.v. draadloze radiotransmissie (frequentie van 868,4 MHz).
- Laat een spoeling in zithouding toe.
- Compatibel met de radiogestuurde systemen voor toiletspoeling van Geberit, Grohe, Sanit, Tece, Viega, enz.
- Voor grepen Ø 25 tot Ø 34.
- Voor opklapbare grepen Ø 42.
- 10 jaar garantie.

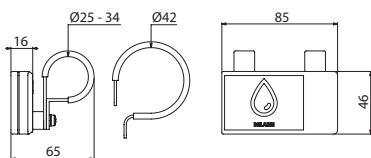

510140

Spoelbediening voor montage op greep	510140	486,00 €
--------------------------------------	--------	----------

Rond afdekplaatje



- Bacteriostatisch RVS 304.
- Voor dunne wand of deur: laat toe eventuele bevestigingsgaten aan de achterzijde af te dekken.
- Ø 72 mm.
- 10 jaar garantie.

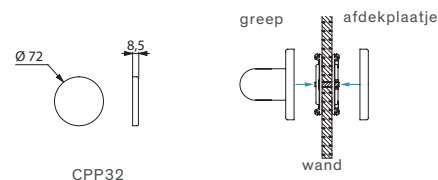

CPP32

Rond afdekplaatje		
RVS 304 glanzend gepolijst UltraPolish	CPP32P	19,00 €
RVS 304 mat gepolijst UltraSatin	CPP32S	19,00 €

WC-verhooger met deksel



- Witte kunststof met zijbevestiging.
- Regelbare breedte van 320 tot 380 mm.
- Belastbaar tot 225 kg.
- CE markering.
- 10 jaar garantie.

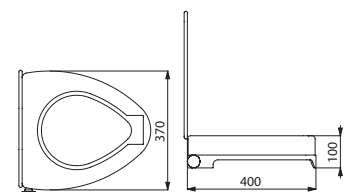

435

Verhooger met deksel	435	140,00 €
----------------------	-----	----------

Kledinghaak

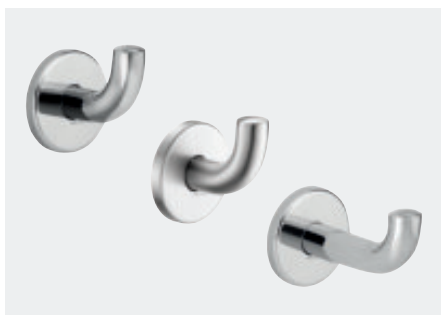

- **Bacteriostatisch RVS 304.**
- Buis Ø 20, dikte 1 mm.
- Kort model: lengte 65 mm.
- Lang model: lengte 100 mm.
- **Verborgene bevestigingen.**
- 10 jaar garantie.

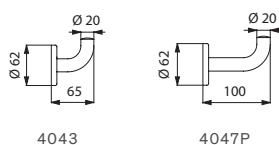

Kledinghaak - Kort model		
RVS 304 glanzend	4043P	23,00 €
RVS 304 mat	4043S	23,00 €
Kledinghaak - Lang model		
RVS 304 glanzend	4047P	23,00 €

Dubbele kledinghaak

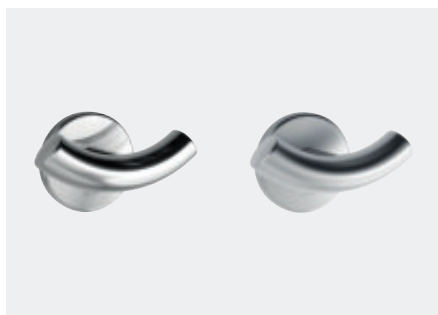

- **Bacteriostatisch RVS 304.**
- Buis Ø 20, dikte 1 mm.
- **Verborgene bevestigingen.**
- 10 jaar garantie.

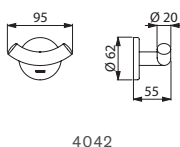

Dubbele kledinghaak		
RVS 304 glanzend	4042P	38,00 €
RVS 304 mat	4042S	38,00 €

Toiletpapierrolhouder in "U"-vorm



- **Bacteriostatisch RVS 304.**
- Buis Ø 20, dikte 1 mm.
- **Verborgene bevestigingen.**
- 10 jaar garantie.

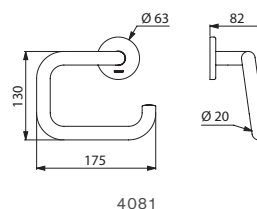

Toiletpapierrolhouder in "U"-vorm		
RVS 304 glanzend	4081P	45,00 €
RVS 304 mat	4081S	45,00 €

Houder voor reserve rol toiletpapier

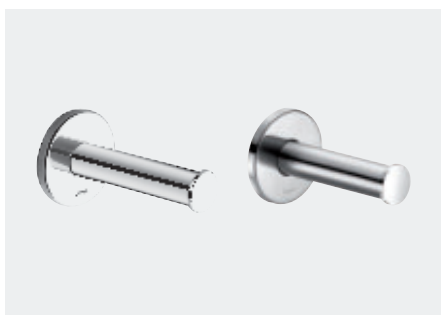

- **Bacteriostatisch RVS 304.**
- Buis Ø 25, dikte 1,2 mm.
- **Verborgene bevestigingen.**
- 10 jaar garantie.

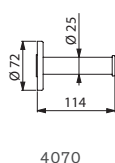

Houder voor reserve rol toiletpapier		
RVS 304 glanzend	4070P	59,00 €
RVS 304 mat	4070S	59,00 €

Toiletpapierrolhouder of houder voor reserve rol



- **Bacteriostatisch RVS 304.**
- Installatie horizontaal voor **standaard gebruik** of verticaal als **houder voor reserve rol.**
- Buis Ø 20, dikte 1 mm.
- **Verborgene bevestigingen.**
- 10 jaar garantie.

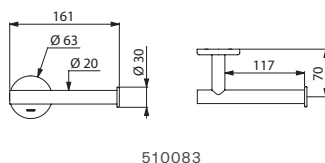

Toiletpapierrolhouder of houder voor reserve rol		
RVS 304 glanzend	510083P	36,00 €
RVS 304 mat	510083S	36,00 €

Dubbele toiletpapierrolhouder



- **Bacteriostatisch RVS 304.**
- Voor 2 rollen.
- Buis Ø 20, dikte 1 mm.
- **Verborgene bevestigingen.**
- 10 jaar garantie.

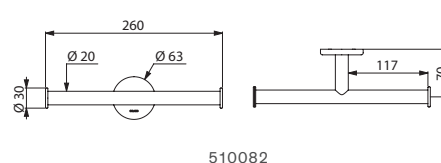

Dubbele toiletpapierrolhouder		
RVS 304 glanzend	510082P	46,00 €
RVS 304 mat	510082S	46,00 €

Toiletborstelhouder zonder deksel

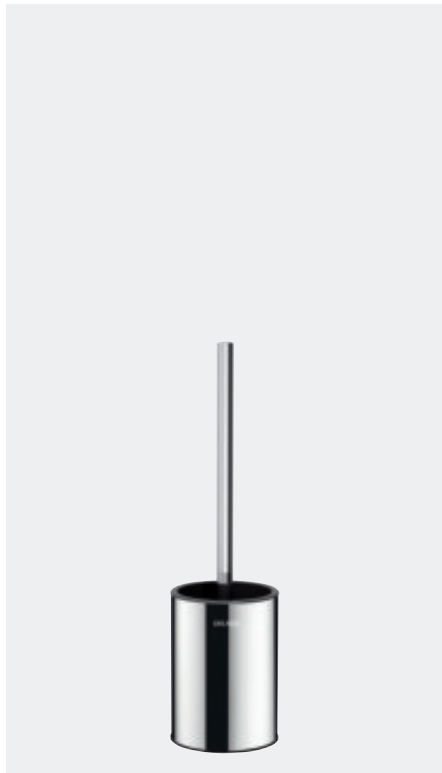

- **Verstevigd model.**
- **Bacteriostatisch RVS 304.**
- Muurmodel of staand model.
- Gemakkelijk te reinigen: kunststof houder langs boven afneembaar.
- **Kunststof houder met reservoir:** zo wordt vermeden dat de borstel in afvalwater blijft staan en worden spatten bij een volgend gebruik vermeden.
- **Antidiefstal bevestigingssysteem** (muurmodel).
- Dikte rvs: behuizing 1 mm.
- Afmetingen: Ø 90 × 330 mm.
- 10 jaar garantie.

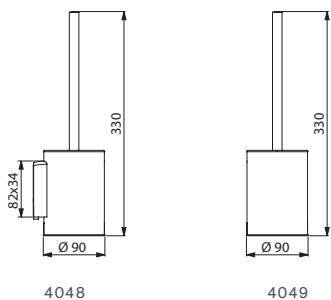

Toiletborstelhouder zonder deksel muurmodel Antidiefstal systeem		
RVS 304 glanzend gepolijst	4048P	86,00 €
RVS 304 mat gepolijst	4048S	86,00 €
Toiletborstelhouder zonder deksel staand model		
RVS 304 glanzend gepolijst	4049P	76,00 €
RVS 304 mat gepolijst	4049S	76,00 €

Toiletborstelhouder met deksel



- **Verstevigd model.**
- **Bacteriostatisch RVS 304.**
- Muurmodel of staand model.
- Model met **ergonomische lange hendel:** vergemakkelijkt het gebruik voor mensen in een rolstoel of mensen die zich moeilijk kunnen buigen.
- Gemakkelijk te reinigen: kunststof houder langs boven afneembaar.
- **Kunststof houder met reservoir:** zo wordt vermeden dat de borstel in afvalwater blijft staan en worden spatten bij een volgend gebruik vermeden.
- De borstel valt automatisch op de juiste plaats in de houder dankzij het **zelf-centrerend systeem.**
- **Antidiefstal bevestigingssysteem** (muurmodel).
- Dikte rvs: behuizing 1 mm.
- Afmetingen: Ø 90 × 410 of 580 mm.
- 10 jaar garantie.

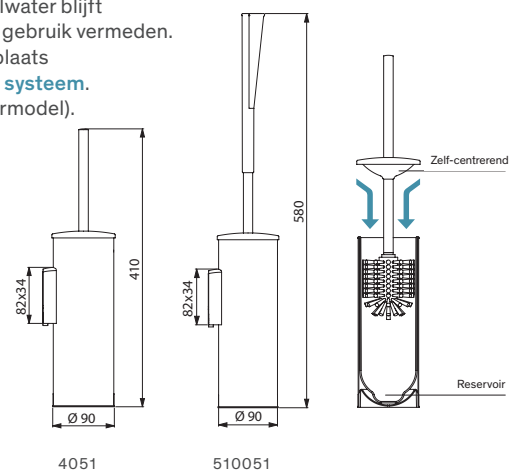

Toiletborstelhouder met deksel muurmodel - Antidiefstal systeem		
RVS 304 glanzend gepolijst	4051P	128,00 €
RVS 304 mat gepolijst	4051S	128,00 €
Toiletborstelhouder met deksel en lange hendel muurmodel - Antidiefstal systeem		
RVS 304 glanzend gepolijst	510051P	158,00 €
RVS 304 mat gepolijst	510051S	158,00 €
Toiletborstelhouder met deksel staand model		
RVS 304 glanzend gepolijst	4050P	118,00 €
RVS 304 mat gepolijst	4050S	118,00 €
Toiletborstelhouder met deksel en lange hendel staand model		
RVS 304 glanzend gepolijst	510050P	145,00 €
RVS 304 mat gepolijst	510050S	145,00 €

**Onbreekbare rvs spiegel
1 meter**



- **Voor gemengd gebruik:** hoogte van de spiegel laat zowel zittend als staand gebruik toe.
- Bacteriostatisch RVS 304 "spiegel" gepolijst.
- **Onzichtbare versterking d.m.v. massieve PVC plaat 10 mm.**
- 5 bevestigingspunten. Verborgen bevestigingen.
- **Onbreekbaar.**
- Te plaatsen op een plat oppervlak.
- Afmetingen: 10 × 595 × 980 mm.
- 10 jaar garantie.

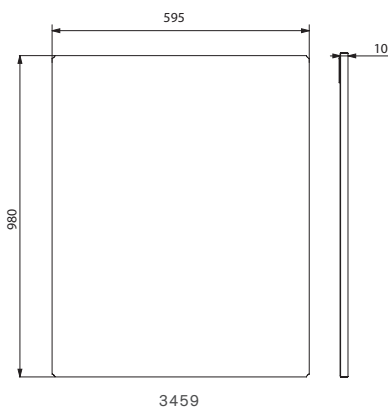

Onbreekbare rvs spiegel	3459	496,00 €
--------------------------------	-------------	-----------------

Andere spiegelmodellen en spiegelbevestigingen zie pagina's 141-143

**Kantelbare spiegel
Ergonomische lange hendel**



- **Voor gemengd gebruik:** kan zowel zittend als staand gebruikt worden.
- **Ergonomische lange hendel die een rolstoelgebruiker of zittende persoon toelaat de spiegel naar zich toe te kantelen.**
- **Gemakkelijk en snel te plaatsen** door eenvoudig vast te clipsen.
- **Antidiefstal bevestigingssysteem.**
- Hendel in glanzend slijtvast wit Nylon.
- Spiegel vervaardigd uit veiligheidsglas van 6 mm.
- Kan tot 20° gekanteld worden.
- Afmetingen van de spiegel: 500 × 600 mm.
- 10 jaar garantie.

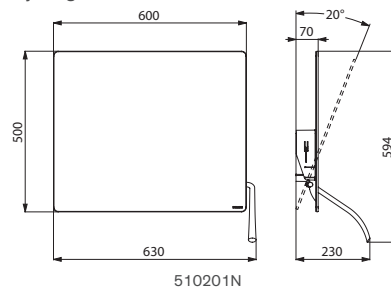

Kantelbare spiegel met ergonomische lange hendel	510201N	338,00 €
---	----------------	-----------------

Andere spiegelmodellen en spiegelbevestigingen zie pagina's 141-143

**Kantelbare spiegel
Greep**



- **Voor gemengd gebruik:** kan zowel zittend als staand gebruikt worden.
- **Greep die het kantelen van de spiegel naar een rolstoelgebruiker of zittende persoon toelaat.**
- **Gemakkelijk en snel te plaatsen** door eenvoudig vast te clipsen.
- **Antidiefstal bevestigingssysteem.**
- Spiegel vervaardigd uit veiligheidsglas van 6 mm.
- Kan tot 20° gekanteld worden.
- Afmetingen van de spiegel: 500 × 600 mm.
- 10 jaar garantie.

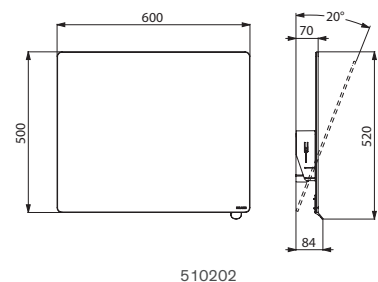

Kantelbare spiegel met greep		
Glanzend verchroomde greep	510202P	293,00 €
Mat verchroomde greep	510202S	293,00 €

Andere spiegelmodellen en spiegelbevestigingen zie pagina's 141-143

WC 700 PMR voor mindervaliden

Hangtoilet of staand toilet

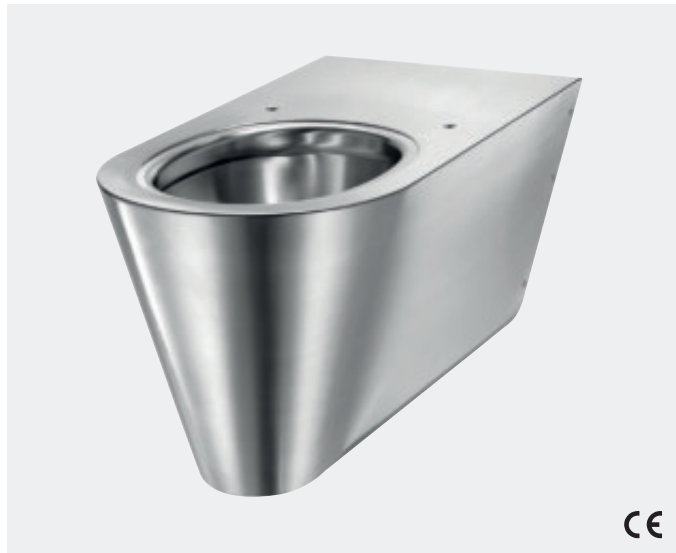

- **Verlengd toilet**, lengte 700 mm voor een beter comfort voor mindervaliden.
- Kan geplaatst worden op elk standaard voorwandsysteem, beschikbaar in de markt.
- Elegant en strak design.
- **Bacteriostatisch RVS 304.**
- Dikte rvs: 1,5 mm.
- Geperste kom, zonder lasnaden, voor een eenvoudig onderhoud en een betere hygiëne.
- De binnenkant van de kom is gepolijst en de randen zijn afgerond voor een gemakkelijke reiniging.
- Met spoelrand.
- Horizontale toevoer \varnothing 55 mm.
- Horizontale afvoer \varnothing 100 mm.
- Waterbesparing: efficiënte werking met 4 L water of meer.
- Toilet met gesloten onderkant.
- Voorzien van boorgaten voor het plaatsen van een toiletzitting. Rvs afdekdopjes worden meegeleverd voor gebruik zonder zitting.
- Snel en eenvoudig te plaatsen: monteren via de voorkant dankzij de bevestigingsplaat in rvs.
- Geleverd met bevestigingsplaat en 6 anti-diefstal schroeven TORX.
- Gewicht: 14,5 kg voor het model 700 S; 15 kg voor het model 700 P.
- 10 jaar garantie.
- CE markering. Conform de norm EN 997 voor een spoeling van 4 L.

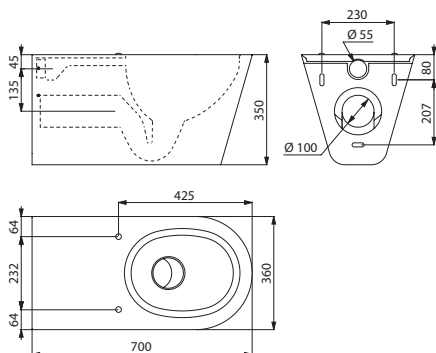

110710

WC PMR voor mindervaliden - Lengte 700 mm - RVS 304 mat gepolijst

Hangtoilet (700 S)	110710	1469,00 €
Staan toilet (700 P)	110700	1532,00 €

WC MONOBLOCO 700 PMR voor mindervaliden



- Staand toilet met reservoir en dubbele bediening 3/6 L.
- **Verlengd toilet**, lengte 700 mm voor een beter comfort voor mindervaliden.
- **Bacteriostatisch RVS 304.**
- Dikte rvs: 1,5 mm.
- Geperste kom, zonder lasnaden, voor een eenvoudig onderhoud en een betere hygiëne.
- De binnenkant van de kom is gepolijst en de randen zijn afgerond voor een gemakkelijke reiniging.
- Met spoelrand. Toevoer ingebouwd aan de onderkant of zichtbaar zijwaarts (links/rechts).
- Ingebouwde horizontale of verticale afvoer. Geleverd met PVC pijp.
- Voorzien van boorgaten voor het plaatsen van een toiletzitting. Rvs afdekdopjes worden meegeleverd voor gebruik zonder zitting.
- Snelle plaatsing: 2 inspectieluiken met anti-diefstal schroeven TORX.
- Gewicht: 22 kg.
- 10 jaar garantie.
- CE markering. Conform de norm EN 997 voor een spoeling van 4 L.

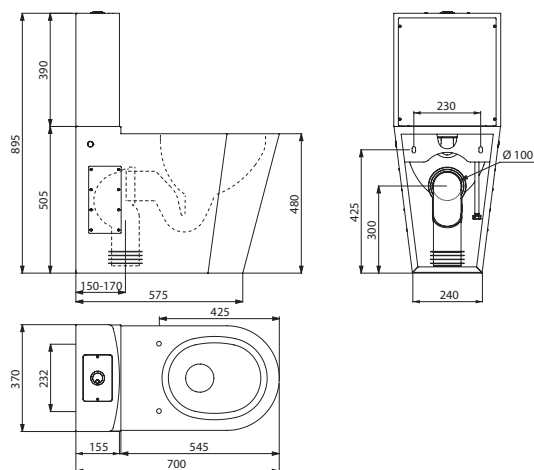

110790

WC MONOBLOCO 700 PMR - RVS 304 mat gepolijst	110790	1832,00 €
---	---------------	------------------

PMR XS handwasbakje

Wandmodel



- Handwasbakje te bevestigen aan de muur **aangepast voor mensen met beperkte mobiliteit.**
- Binnendiameter van het wasbakje: 310 mm.
- **Bacteriostatisch RVS 304.**
- Dikte rvs: 1,2 mm.
- Afgeronde vorm.
- Geleverd met afvoerplug 1"1/4.
- Zonder overloop.
- Bevestigingen meegeleverd.
- Gewicht: 3,9 kg.
- 10 jaar garantie.
- CE markering. Conform de norm EN 14688.

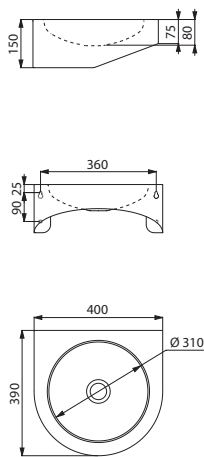

120400

Handwasbakje PMR XS - Rvs 304 mat gepolijst		
Zonder kraangat	120400	364,00 €
Met kraangat Ø 35 rechts	123400	364,00 €

FRAJU PMR wastafel

Wandmodel



- Handwasbakje te bevestigen aan de muur, 620 × 505 mm.
- Bacteriostatisch RVS 304.
- Dikte rvs: 1,2 mm voor de kom en 1,5 mm voor de omtrek.
- Afgeronde vorm.
- Geleverd met afvoerplug 1"1/4.
- Zonder overloop.
- Bevestigingen meegeleverd.
- Gewicht: 5 kg.
- 10 jaar garantie.
- CE markering. Conform de norm EN 14688.

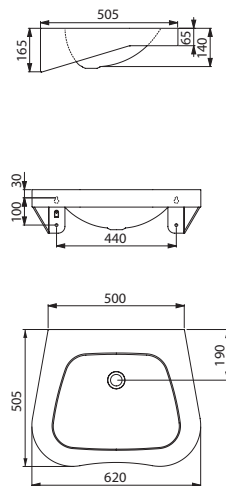

120440

FRAJU PMR wastafel - RVS 304 mat gepolijst		
Zonder kraangat	120440	553,00 €
Met kraangat Ø 35 in het midden	121440	553,00 €

PMR douchetub voor mindervaliden



- Extra platte in te bouwen douchetub.
- **Aangepast voor mensen met beperkte mobiliteit:** extra platte bak.
- **Bacteriostatisch RVS 304.**
- Dikte rvs: 1,5 mm.
- Diepte: 30 mm.
- Hellend vlak.
- Geleverd met afvoerplug 1"1/2.
- Antislip bodem.
- Gewicht model 800 × 800: 8,5 kg.
- Gewicht model 900 × 900: 9,5 kg.
- 10 jaar garantie.
- CE markering. Conform de norm EN 14527.

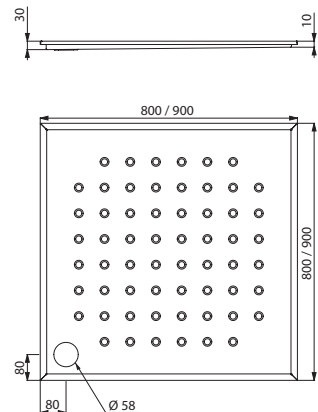

150500/150600

PMR douchetub voor inbouw		
RVS 304 mat gepolijst 800 × 800 mm	150500	585,00 €
RVS 304 mat gepolijst 900 × 900 mm	150600	664,00 €



Toegankelijkheid en Autonomie NylonClean serie

DOUCHEZITJES
63



GREPEN
EN STEUNEN
67



OPKLAPBARE
GREPEN
71

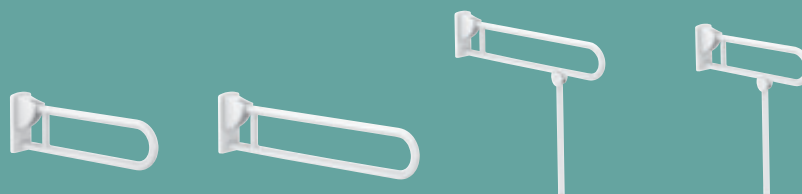

GREPEN
VOOR DOUCHE
72



ACCESSOIRES
80





MAXIMALE HYGIËNE EN ERGONOMIE

NylonClean antibacteriële behandeling

De grepen en douchezitjes van het NylonClean assortiment van DELABIE genieten een antibacteriële behandeling.

Deze bescherming tegen schimmel- en bacteriegroei, gecombineerd met een regelmatig reinigingsproces, zorgt voor een optimale hygiëne en bescherming tegen vervuiling.

De werkzame stof wordt tijdens de productie in het materiaal geïntegreerd. De antibacteriële eigenschap kan dus niet afbreken of afslijten in de loop van de tijd door UV-straling of opeenvolgende reiniging met chemicaliën.

DELABIE NylonClean grepen en zitjes zijn uiterst geschikt voor zorginstellingen, rusthuizen en omgevingen gewijd aan patiënten die vaak immunocompromiserend zijn, kwetsbaarder en bijzonder vatbaar voor besmettingen. De antibacteriële effectiviteit is bewezen door een onafhankelijk laboratorium.

Glanzend slijtvast Nylon

Het Nylon dat gebruikt wordt door DELABIE voor het vervaardigen van onze grepen is van zeer hoge kwaliteit. Het oppervlak ervan is homogeen en poriënvrij voor een goede hygiëne en een gemakkelijk onderhoud. In tegenstelling tot andere synthetische materialen is Nylon uiterst slijtvast, warmtebestendig en breukvast.

Nylon beschikt over alle technische eigenschappen die noodzakelijk zijn voor een optimaal gebruik in plaatsen waar strenge hygiëne-eisen van toepassing zijn (ziekenhuizen, RVT's, scholen, ...).

Bestand tegen chemische producten

De NylonClean producten van DELABIE zijn bestand tegen de chemische producten die gebruikt worden in ziekenhuizen en utiliteiten.

Naadloze rechte delen

Bij het ontwerpen van de grepen uit het NylonClean DELABIE assortiment werd er extra aandacht besteed aan het beperken van koppelstukken. Vooral op de rechte delen, die door middel van extrusie vervaardigd worden en die het vaakst in contact zijn met de handen, wordt zo de ophoping van onzuiverheden en het ontstaan van bacteriehaarden of een zwarte lijn verhinderd.

Aangenaam en warm om aan te raken

Optimale grip

De diameter van 32 mm die gebruikt wordt voor de grepen biedt een optimale grip, ongeacht de gebruiker of de bestemming van het product. Voor utiliteiten of ziekenhuizen is een diameter van 32 mm aanbevolen.

MAXIMALE VEILIGHEID

Test aan meer dan 200 kg

In utiliteiten is het gewicht van de gebruiker onbekend. De geïnstalleerde producten dienen dus bestand te zijn tegen elke omstandigheid.

10 jaar garantie

De grepen en douchezitjes van DELABIE zijn geschikt voor intensief gebruik in alle types utiliteiten of zorginstellingen.

Het gebruikte Nylon is gekleurd in de massa. Een anti UV-behandeling gaat de vroegtijdige veroudering van de producten blootgesteld aan het licht tegen (vergelijking, ...). De NylonClean producten van DELABIE blijven in perfecte staat gedurende hun volledige levensduur.

CE markering

De grepen en douchezitjes van DELABIE zijn CE gemarkeerd conform de richtlijn 93/42/CEE betreffende medische hulpmiddelen en beantwoorden eveneens aan de vereisten opgenomen in de Europese norm EN 12182 « Technische hulpmiddelen voor mindervalide personen ».

Dit keurmerk geeft de gebruiker een extra garantie.

Metalen kern

Een corrosiebestendige staalkern van 2 mm dik versterkt de Nylon buis van 3,5 mm. Net zoals andere onderdelen is dit stuk vervaardigd uit slijtvaste technische materialen.

Veilige afstand van 38 mm

Oudere personen of personen met beperkte mobiliteit verliezen gemakkelijk het evenwicht. Dankzij de afstand van 38 mm tussen greep en muur wordt verhinderd dat de voorarm vast komt te zitten. Zo wordt ook het risico op het breken van een vastzittende arm bij een eventuele val beperkt.

Minimale plaats inname

De grepen en steunen nemen, dicht tegen de muur, minder plaats in, waardoor de gebruiker zich gemakkelijker kan verplaatsen in de sanitaire ruimte (douche, WC, ...) en dus meer bewegingsvrijheid krijgt. Ook zijn de grepen op deze manier discreet aanwezig.

Verborgene bevestigingen

Alle bevestigingen (afdekplaat met 6 mogelijke bevestigingspunten) zijn verborgen met een Nylon afdekkapje.

EN OOK...

100 % inwisselbaar

De schroefgaten in de bevestigingsplaten van de grepen worden steeds op dezelfde plaats en even groot gemaakt tijdens het productieproces.

Indien de greep dient vervangen te worden door een identiek product, is het niet nodig nieuwe bevestigingsgaten te maken in de muur.

100 % recycleerbaar

De grepen zijn vervaardigd uit 100% recycleerbaar materiaal zodat kan worden bijgedragen tot de duurzame ontwikkeling en de bescherming van het leefmilieu.

Volledig assortiment

De diversiteit in het DELABIE aanbod biedt een oplossing voor alle noden en eisen m.b.t. toegankelijkheid en autonomie. Het aanbod sluit perfect aan bij de andere assortimenten van DELABIE.

**TEST AAN MEER DAN 200 KG
10 JAAR GARANTIE
CE MARKERING**

**VEILIGE AFSTAND
VAN 38 MM**
Antibreuk
Minimale plaats inname

**NYLON OMHULSEL
VAN 3,5 MM**

**METALEN KERN
VAN 2 MM**
Hoge weerstand

**VERBORGEN BEVESTIGINGEN
DOOR NYLON AFDEKKAPJE
VAN 1 MM**

**VAST
BEVESTIGINGSPATROON**
100 % inwisselbaar

**ANTIBACTERIËLE
BEHANDELING**

**Nylon
Clean**

**GLANZEND
SLIJTVAST NYLON**
Eenvoudig te reinigen

**BESTAND TEGEN
CHEMISCHE
PRODUCTEN**

**NAADLOZE
RECHTE DELEN**
Geen bacteriehaarden

BUIS Ø 32
Optimale grip

**AANGENAAM
EN WARM CONTACT**

**100 %
RECYCLEERBAAR**

TOEGANKELIJKHEID
NYLON CLEAN



Extra Comfort afneembaar douchezitje **510300N** - Haakse greep 2 muren met verstelbare verticale stang NylonClean **5481N**
Thermostatische mengkraan **H9741** - Glijstuk **510110** - Afneembare verstelbare zeepschaal **510120N** - Handdouche **813**

Extra Comfort afneembaar douchezitje

Op te hangen



Aanvullende producten



Grepen voor douchezitje
(zie pagina's 77 tot 79)

- **Extra Comfort slijtvast douchezitje en rugsteun.**
- **Breed model.**
- Op te hangen aan grepen $\varnothing 32$
(zie ref. 5481N, 5490N, 5121N en 50504N pagina's 77 tot 79).
- **Antibacteriële behandeling** van de zitting en de rugleuning: optimale bescherming tegen bacteriegroei.
- **Afneembaar:** beperkt het aantal zitjes in een instelling en biedt de mogelijkheid enkel een zitje te plaatsen wanneer nodig.
Voorbeeld: hotel of ziekenhuis dat tijdelijk een mindervalide persoon herbergt.
- Geschikt voor intensief gebruik in utiliteiten en ziekenhuizen.
- Volle en losklikbare zitting vervaardigd uit polymeer met hoge weerstand.
- Gelijkmatig en poriënvrij oppervlak, onderhoudsvriendelijk en hygiënisch.
- Goed bestand tegen chemische producten (Betadine®...) en reinigingsmiddelen.
- UV-bestendig.
- Aangenaam en warm om aan te raken.
- Structuur in rvs buis $\varnothing 32$, bacteriostatisch RVS 304.
- **Regelbare muursteunen voor optimale horizontale plaatsing van het zitje.**
- **Muursteunen met brede steunpunten om de muur te beschermen.**
- Afmetingen: 590 × 420 × 510 mm.
- Getest op meer dan 200 kg. Maximale aanbevolen belasting: 135 kg.
- 10 jaar garantie.
- CE markering.

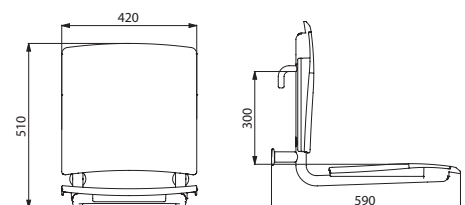

Extra Comfort afneembaar op te hangen douchezitje Structuur rvs wit geëpoxideerd	510300N	717,00 €
---	---------	----------

510300N

Opklapbaar douchezitje



Extra Comfort Slijtvaste rugsteun

- Voor douchezitjes ref. 510420N en 510430N.
- Volle en losklikbare rugsteun vervaardigd uit polymeer met hoge weerstand.
- Afmetingen: 56 × 420 × 410 mm.



- **Extra Comfort slijtvast douchezitje en rugsteun.**
- **Breed model.**
- **Antibacteriële behandeling** van de zitting en de rugleuning: optimale bescherming tegen bacteriegroei.
- **Blijft in verticale stand staan.**
- **Afgeremde op- en neerwaartse beweging.**
- Geschikt voor intensief gebruik in utiliteiten en ziekenhuizen.
- Volle en losklikbare zitting vervaardigd uit polymeer met hoge weerstand.
- Gelijkmatic en poriënvrij oppervlak, onderhoudsvriendelijk en hygiënisch.
- Goed bestand tegen chemische producten (Betadine®...) en reinigingsmiddelen.
- UV-bestendig.
- Aangenaam en warm om aan te raken.
- Structuur in rvs buis Ø 32, bacteriostatisch RVS 304.
- Verborgene bevestigingen door RVS 304 plaat van 4 mm dik.
- Geleverd met rvs schroeven voor bevestiging in beton.
- Afmetingen: 506 × 420 × 620 mm.
- Plaats innamen in opgeklapte toestand: 120 × 620 mm.
- Getest op meer dan 200 kg. Maximale aanbevolen belasting: 135 kg.
- 10 jaar garantie.
- CE markering.

Extra Comfort slijtvast douchezitje

- Afmetingen: 506 × 420 × 138 mm.
- Plaats innamen in opgeklapte toestand: 95 × 540 mm.

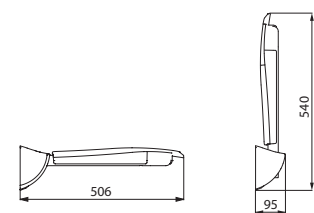

510420N

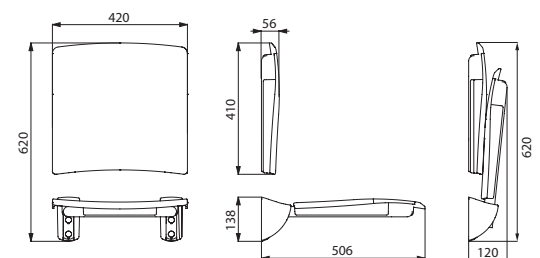

510434N

Extra Comfort opklapbaar douchezitje - Structuur rvs wit geëpoxeerd		
Enkel zitje	510420N	480,00 €
Enkel rugsteun	510429N	268,00 €
Zitje met rugsteun	510434N	745,00 €

Opklapbaar douchezitje met vloersteun



- Extra Comfort slijtvast douchezitje en rugsteun.
- Breed model.
- Antibacteriële behandeling van de zitting en de rugleuning: optimale bescherming tegen bacteriegroei.
- Blijft in verticale stand staan.
- Afgeremde op- en neerwaartse beweging.
- Geschikt voor intensief gebruik in utiliteiten en ziekenhuizen.
- Volle en losklikbare zitting vervaardigd uit polymeer met hoge weerstand.
- Gelijkmatic en poriënvrij oppervlak, onderhoudsvriendelijk en hygiënisch.
- Goed bestand tegen chemische producten (Betadine®...) en reinigingsmiddelen.
- UV-bestendig.
- Aangenaam en warm om aan te raken.
- Structuur in rvs buis Ø 32, bacteriostatisch RVS 304.
- Versterkt met een vloersteun met RVS 304 plooiemechanisme Ø 25.
- Verborgen bevestigingen door RVS 304 plaat van 4 mm dik.
- Geleverd met rvs schroeven voor bevestiging in beton.
- Afmetingen: 506 × 420 × 1.000 mm.
- Plaats inname in opgeklapte toestand: 165 × 620 mm.
- Getest op meer dan 300 kg. Maximale aanbevolen belasting: 170 kg.
- 10 jaar garantie.
- CE markering.

Extra Comfort opklapbaar douchezitje met vloersteun - Structuur rvs wit geëpoxideerd

Zitje met vloersteun	510430N	645,00 €
Enkel rugsteun	510429N	268,00 €
Zitje met vloersteun en rugsteun	510436N	910,00 €



Extra Comfort slijtvast rugsteun

- Voor douchezitjes ref. 510420N en 510430N.
- Volle en losklikbare rugsteun vervaardigd uit polymeer met hoge weerstand.
- Afmetingen: 56 × 420 × 410 mm.



Extra Comfort slijtvast douchezitje met vloersteun

- Afmetingen: 506 × 420 × 480 mm.
- Plaats inname in opgeklapte toestand: 130 × 540 mm.

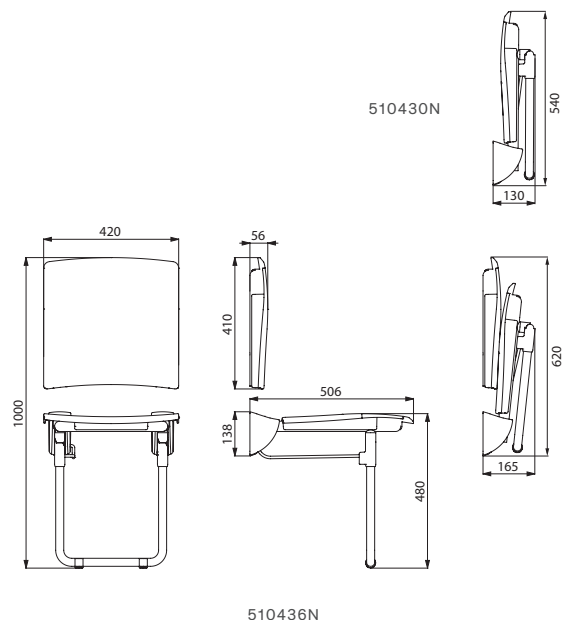

TOEGANKELIJKHEID
NYLON CLEAN



Hoeksteun 135° NylonClean **5081N** - Opklapbare greep NylonClean **5164N** - Toiletpapierrolhouder in "U"-vorm **4081N** - Toiletborstelhouder met ergonomische hendel **4051N**
TEMPOFIX 3 voorwandsysteem met TEMPOFLUX 3 zelfsluitende toiletkraan met directe spoeling **564065BE+763000**

Hoeksteun 135°



- Voor WC, douche of bad.
- Kan gebruikt worden als steun (horizontaal gedeelte) en als greep (gebogen deel 135°).
- Antibacteriële behandeling NylonClean: optimale bescherming tegen bacteriegroei.
- Kan zowel links als rechts gebruikt worden.
- Geschikt voor intensief gebruik in utiliteiten en zorginstellingen.
- Slijtvast polyamide (Nylon): versterkt met corrosiebestendige staalkern van 2 mm dik.
- Gelijkmatic en poriënvrij oppervlak, onderhoudsvriendelijk en hygiënisch.
- Goed bestand tegen chemische producten en reinigingsmiddelen.
- UV-bestendig.
- Aangenaam en warm om aan te raken.
- Afstand tussen greep en muur 38 mm: minimale plaats inname in de ruimte en verhindert eveneens dat de voorarm vast komt te zitten tussen muur en greep.
- 3 bevestigingspunten waardoor de pols niet kan doorschuiven en de installatie vereenvoudigd wordt.
- Verborgene bevestigingen door afdekplaat 6 bevestigingsgaten, Ø 73.
- Geleverd met rvs schroeven voor bevestiging in beton.
- Afmetingen: 400 × 400 mm of 220 × 220 mm, Ø 32.
- Getest op meer dan 200 kg. Maximale aanbevolen belasting: 135 kg.
- 10 jaar garantie op greep.
- CE markering.

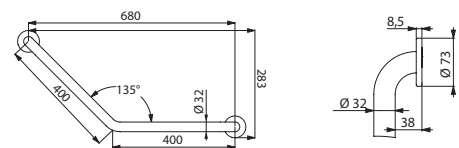

5081N

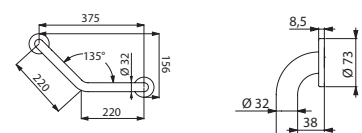

5083N

Hoeksteun 135° Ø 32		
Glanzend slijtvast wit Nylon 400 × 400 mm	5081N	163,00 €
Glanzend slijtvast wit Nylon 220 × 220 mm	5083N	144,00 €

TOEGANKELIJKHEID
NYLON CLEAN

Rechte greep



- Voor WC, douche of bad.
- Kan gebruikt worden als steun en als greep.
- Antibacteriële behandeling NylonClean: optimale bescherming tegen bacteriegroei.
- Geschikt voor intensief gebruik in utiliteiten en zorginstellingen.
- Slijtvast polyamide (Nylon): versterkt met corrosiebestendige staalkern van 2 mm dik.
- Gelijkmatic en poriënvrij oppervlak, onderhoudsvriendelijk en hygiënisch.
- Goed bestand tegen chemische producten en reinigingsmiddelen.
- UV-bestendig.
- Aangenaam en warm om aan te raken.
- Afstand tussen greep en muur 38 mm: minimale plaats inname in de ruimte en verhindert eveneens dat de voorarm vast komt te zitten tussen muur en greep.
- Verborgen bevestigingen door afdekplaat 6 bevestigingsgaten, Ø 73.
- Geleverd met rvs schroeven voor bevestiging in beton.
- Afmetingen: van 300 tot 900 mm, Ø 32.
- Getest op meer dan 200 kg. Maximale aanbevolen belasting: 135 kg.
- 10 jaar garantie op greep.
- CE markering.

Rechte greep Ø 32		
Glanzend slijtvast wit Nylon - 300 mm	5050N	86,00 €
Glanzend slijtvast wit Nylon - 400 mm	50504N	91,00 €
Glanzend slijtvast wit Nylon - 500 mm	50505N	101,00 €
Glanzend slijtvast wit Nylon - 600 mm	50506N	109,00 €
Glanzend slijtvast wit Nylon - 900 mm	50509N	137,00 €

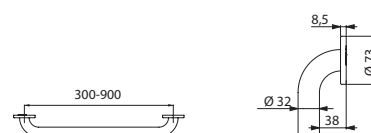

5050N/50504N/50505N/50506N/50509N

Vaste steungreep

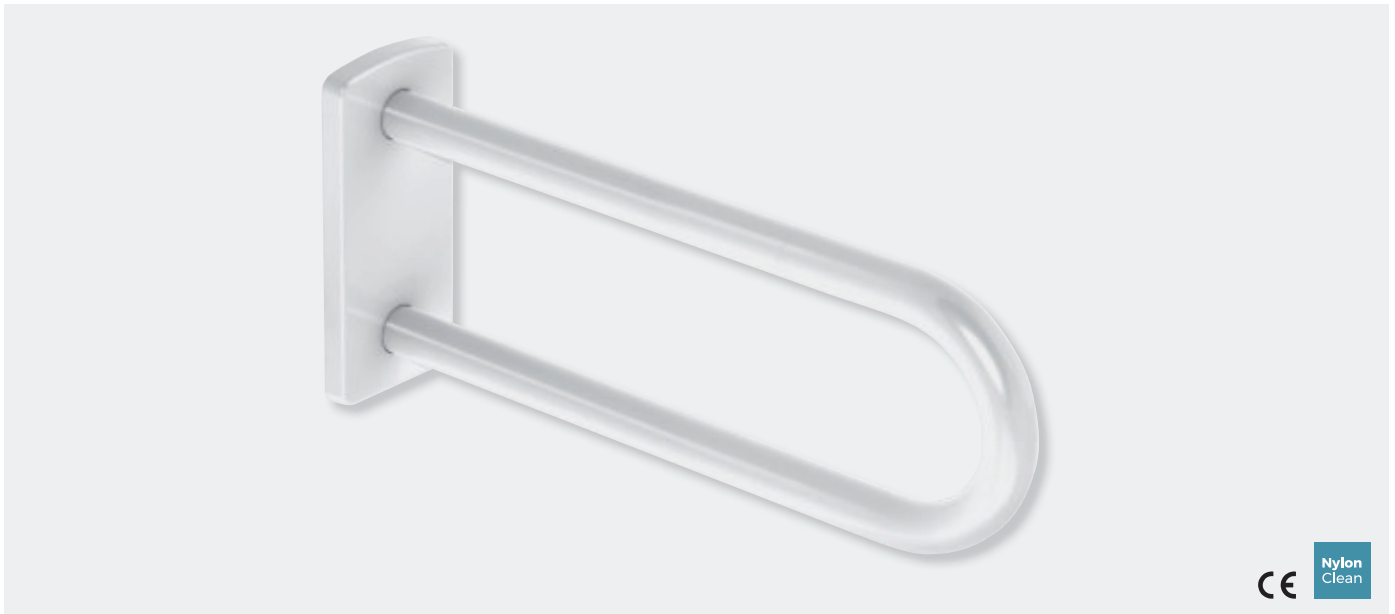

- Voor WC, douche of wastafel.
- Kan gebruikt worden als steun en als niet-opklapbare greep.
- Wordt meestal in combinatie met een opklapbare greep gebruikt naast een WC of aan beide zijden van een wastafel.
- Aanbevolen voor opstelling waarbij het toilet of het douchezitje te ver van de zijmuur verwijderd is.
- **Antibacteriële behandeling NylonClean:**
optimale bescherming tegen bacteriegroei.
- Geschikt voor intensief gebruik in utiliteiten en zorginstellingen.
- Slijtvast polyamide (Nylon): versterkt met corrosiebestendige staalkern van 2 mm dik.
- Gelijkmatic en poriënvrij oppervlak, onderhoudsvriendelijk en hygiënisch.
- Goed bestand tegen chemische producten en reinigingsmiddelen.
- UV-bestendig.
- Aangenaam en warm om aan te raken.
- Verborgene bevestigingen door RVS 304 plaat van 4 mm dik.
- Geleverd met rvs schroeven voor bevestiging in beton.
- Afmetingen: 650 × 230 × 105 mm, Ø 32.
- Getest op meer dan 200 kg. Maximale aanbevolen belasting: 135 kg.
- 10 jaar garantie op greep.
- CE markering.

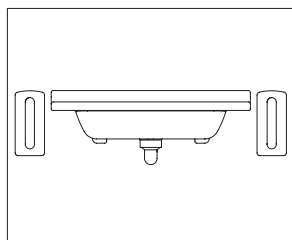

Voorbeeld van installatie
rond een wastafel

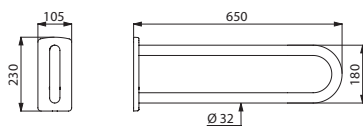

5161N

Aanvullende producten



Rugsteun voor WC
en toiletpapierrolhouder
(zie pagina's 81 en 83)

TOEGANKELIJKHEID
NYLON CLEAN

Vaste greep Ø 32 - Glanzend slijtvast wit Nylon - L. 650 mm	5161N	329,00 €
---	-------	----------



Opklapbare greep NylonClean **5164N** - Hoeksteun 135° NylonClean **5081N** - Toiletpapierrolhouder in "U"-vorm **4081N** - Toiletborstelhouder met ergonomische hendel **4051N**
TEMPOFIX 3 voorwandsysteem met TEMPOMATIC dubbele bediening elektronische toiletkraan met directe spoeling **564005BE+464000**

Opklapbare greep



- Voor WC of douche.
- In verticale positie is zijwaartse toegang mogelijk.
- Kan in neergeklapte positie dienen als steun, als greep en als hulpmiddel bij het verplaatsen van een persoon.
- Antibacteriële behandeling NylonClean: optimale bescherming tegen bacteriegroei.
- Afgeremde op- en neerwaartse beweging.
- Blijft in verticale positie staan.
- Geschikt voor intensief gebruik in utiliteiten en zorginstellingen.
- Polyamide (Nylon) en polymeer met hoge weerstand: versterkt met corrosiebestendige staalkern van 2 mm dik.
- Gelijmatig en poriënvrij oppervlak, onderhoudsvriendelijk en hygiënisch.
- Goed bestand tegen chemische producten en reinigingsmiddelen.
- UV-bestendig.
- Aangenaam en warm om aan te raken.
- Verborgene bevestiging met RVS 304 plaat van 4 mm dik.
- Geleverd met rvs schroeven voor bevestiging in beton.
- Modellen met vloersteun: **te gebruiken voor extra stevigheid wanneer muurbevestiging alleen niet volstaat.** De vloersteun vouwt zich automatisch op. De hoogte van de vloersteun is regelbaar tussen 760 en 780 mm. Afmetingen: 900, 850 of 650 × 800 × 105 mm, Ø 32.
- Afmetingen zonder vloersteun: 900, 850 of 650 × 230 × 105 mm, Ø 32.
- Getest op meer dan 200 kg. Maximale aanbevolen belasting: 135 kg.
- 10 jaar garantie op greep.
- CE markering.

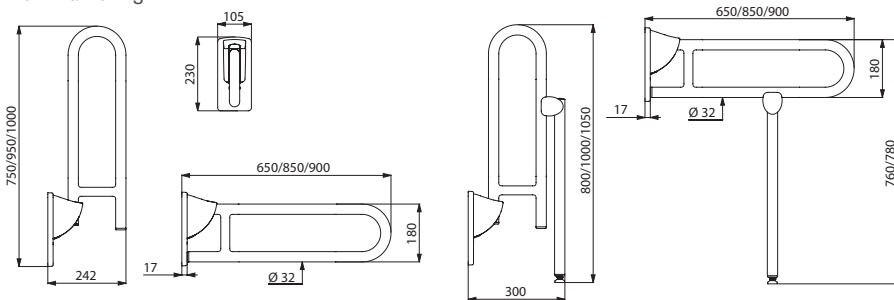

5160N/5164N/5171N

5162N/5170N/5172N

Opklapbare greep Ø 32 zonder vloersteun		
Glanzend slijtvast wit Nylon - L. 650 mm	5160N	352,00 €
Glanzend slijtvast wit Nylon - L. 850 mm	5164N	377,00 €
Glanzend slijtvast wit Nylon - L. 900 mm	5171N	450,00 €
Opklapbare greep Ø 32 met vloersteun		
Glanzend slijtvast wit Nylon - L. 650 mm	5162N	535,00 €
Glanzend slijtvast wit Nylon - L. 850 mm	5170N	561,00 €
Glanzend slijtvast wit Nylon - L. 900 mm	5172N	597,00 €

Aanvullende producten



Rugsteun voor WC en toiletpapierrolhouder (zie pagina's 81 en 83)

Verwant product

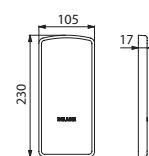

510150N

Afdekplaat

- Verbergt de bevestigingsschroeven wanneer de opklapbare greep niet gemonteerd is.
- Beperkt het aantal grepen in een instelling en biedt de mogelijkheid enkel een greep te plaatsen wanneer nodig.
- Geleverd met rvs schroeven voor bevestiging in beton.
- 10 jaar garantie.

Nylon afdekplaat met bevestigingsplaat	510150N	53,00 €
--	---------	---------

Rechte greep met glijstuk



Aanvullende producten



Verstelbare zeepschaal en handdouche
(zie pagina's 80 en 81)

- Voor douche of bad.
- Kan gebruikt worden als verticale steun en glijstang voor douche.
- Glijstuk in glanzend slijtvast Nylon met ergonomische greep.
- Kan uitgerust worden met een verstelbare zeepschaal (afzonderlijk te bestellen).
- Antibacteriële behandeling NylonClean: optimale bescherming tegen bacteriegroei.
- Geschikt voor intensief gebruik in utiliteiten en zorginstellingen.
- Slijtvast polyamide (Nylon): versterkt met corrosiebestendige staalkern van 2 mm dik.
- Gelijmatig en poriënvrij oppervlak, onderhoudsvriendelijk en hygiënisch.
- Goed bestand tegen chemische producten en reinigingsmiddelen.
- UV-bestendig.
- Aangenaam en warm om aan te raken.
- Afstand tussen greep en muur 38 mm:
minimale plaats inname in de ruimte en verhindert eveneens dat de voorarm vast komt te zitten tussen muur en greep.
- Verborgene bevestigingen door afdekplaat 6 bevestigingsgaten, Ø 73.
- Geleverd met rvs schroeven voor bevestiging in beton.
- Hoogte: 1.150 mm, Ø 32.
- Getest op meer dan 200 kg. Maximale aanbevolen belasting: 135 kg.
- 10 jaar garantie op greep.
- CE markering.

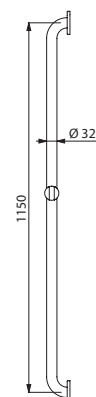
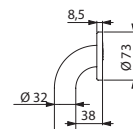

Rechte greep met glijstuk Ø 32 - Glanzend slijtvast wit Nylon - H. 1.150 mm	5460N	215,00 €
---	-------	----------

5460N

Haakse douchegreep



- Voor douche.
- Kan gebruikt worden als steun en greep om recht te blijven staan.
- De verplaatsing in de douche gemakkelijker en veiliger maken.
- Doet dienst als douchestang in combinatie met verstelbare zeepschaal en/of glijstuk voor handdouche.
- Antibacteriële behandeling NylonClean: optimale bescherming tegen bacteriegroei.
- Verticaal gedeelte kan zowel links als rechts gemonteerd worden.
- Geschikt voor intensief gebruik in utiliteiten en zorginstellingen.
- Slijtvast polyamide (Nylon): versterkt met corrosiebestendige staalkern van 2 mm dik.
- Gelijkmatig en poriënvrij oppervlak, onderhoudsvriendelijk en hygiënisch.
- Goed bestand tegen chemische producten en reinigingsmiddelen.
- UV-bestendig.
- Aangenaam en warm om aan te raken.
- Afstand tussen greep en muur 38 mm: minimale plaats inname in de ruimte en verhindert eveneens dat de voorarm vast komt te zitten tussen muur en greep.
- Verborgene bevestigingen door afdekplaat 6 bevestigingsgaten, Ø 73.
- Geleverd met rvs schroeven voor bevestiging in beton.
- Afmetingen: 1.245 × 570 × 660 mm, Ø 32.
- Getest op meer dan 200 kg. Maximale aanbevolen belasting: 135 kg.
- 10 jaar garantie op greep.
- CE markering.

Aanvullende producten



Glijstuk voor handdouche, verstelbare zeepschaal, handdouche en douchetablet met washandhaakjes (zie pagina's 80 en 81)

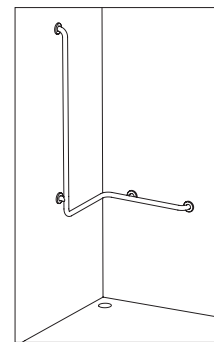

Voorbeeld van installatie in een douche

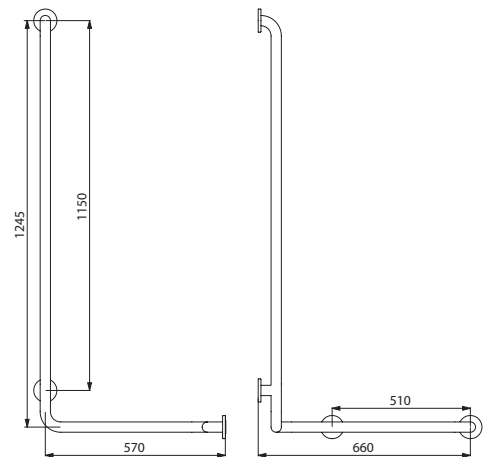
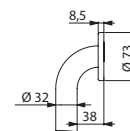

5100N

Haakse douchegreep Ø 32 - Glanzend slijtvast wit Nylon	5100N	387,00 €
--	-------	----------



Extra Comfort opklapbaar douchezitje **510434N** - SECURITHERM BIOSAFE thermostatische mengkraan **H9769** - L-vormige greep NylonClean **5071N** - Glijstuk **510110**
Zeepschaal **510120N** - Kledinghaken **4043N**

L-vormige greep



Aanvullende producten



Glijstuk voor handdouche, verstelbare zeepschaal, handdouche en douchetablet met washandhaakjes (zie pagina's 80 en 81)

- Voor douche of bad.
- Steungreep die ervoor zorgt dat men zich op een veilige manier kan verplaatsen in douche of bad.
- Doet dienst als douchestang in combinatie met verstelbare zeepschaal en/of glijstuk voor handdouche.
- Antibacteriële behandeling NylonClean: optimale bescherming tegen bacteriegroei.
- Kan zowel links als rechts geplaatst worden.
- Geschikt voor intensief gebruik in utiliteiten en zorginstellingen.
- Slijtvast polyamide (Nylon): versterkt met corrosiebestendige staalkern van 2 mm dik.
- Gelijkmatic en poriënvrij oppervlak, onderhoudsvriendelijk en hygiënisch.
- Goed bestand tegen chemische producten en reinigingsmiddelen.
- UV-bestendig.
- Aangenaam en warm om aan te raken.
- Afstand tussen greep en muur 38 mm: minimale plaats innname in de ruimte en verhindert eveneens dat de voorarm vast komt te zitten tussen muur en greep.
- Verborgene bevestigingen door afdekplaat 6 bevestigingsgaten, Ø 73.
- Geleverd met rvs schroeven voor bevestiging in beton.
- Afmetingen: 1.245 of 750 x 450 mm, Ø 32.
- Getest op meer dan 200 kg. Maximale aanbevolen belasting: 135 kg.
- 10 jaar garantie op greep.
- CE markering.

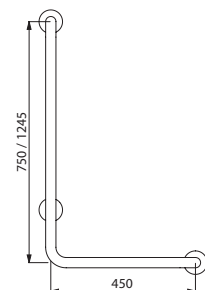
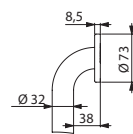

5070N/5071N

L-vormige greep Ø 32		
Glanzend slijtvast wit Nylon - H. 750 mm	5070N	233,00 €
Glanzend slijtvast wit Nylon - H. 1.245 mm	5071N	284,00 €

T-vormige greep



Aanvullende producten



Glijstuk voor handdouche, verstelbare zeepschaal, handdouche en douchetablet met washandhaakjes (zie pagina's 80 en 81)

- Voor douche.
- Kan gebruikt worden als steun en greep om recht te blijven staan.
- De verplaatsing in de douche gemakkelijker en veiliger maken.
- Doet dienst als douchestang in combinatie met verstelbare zeepschaal en/of glijstuk voor handdouche.
- Antibacteriële behandeling NylonClean: optimale bescherming tegen bacteriegroei.
- Model met verstelbare verticale stang: plaatsing van de verticale stang is regelbaar bij de installatie. Het is mogelijk de verticale stang naar links of rechts te schuiven in functie van de toepassing (plaatsing van de kraan, diepte van het douchezitje, ...).
- Geschikt voor intensief gebruik in utiliteiten en zorginstellingen.
- Slijtvast polyamide (Nylon): versterkt met corrosiebestendige staalkern van 2 mm dik.
- Gelijkmatic en poriënvrij oppervlak, onderhoudsvriendelijk en hygiënisch.
- Goed bestand tegen chemische producten en reinigingsmiddelen.
- UV-bestendig.
- Aangenaam en warm om aan te raken.
- Afstand tussen greep en muur 38 mm: minimale plaats innamen in de ruimte en verhindert eveneens dat de voorarm vast komt te zitten tussen muur en greep.
- Verborgen bevestigingen door afdekplaat 6 bevestigingsgaten, Ø 73.
- Geleverd met rvs schroeven voor bevestiging in beton.
- Afmetingen: 1.150 x 500 mm, Ø 32.
- Getest op meer dan 200 kg. Maximale aanbevolen belasting: 135 kg.
- 10 jaar garantie op greep. CE markering.

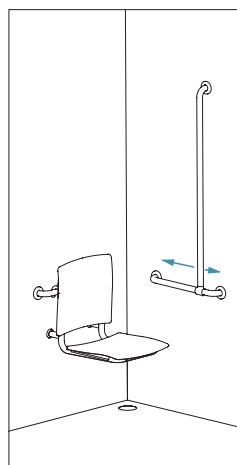

Plaatsing van de verticale stang is regelbaar (ref. 5441N)

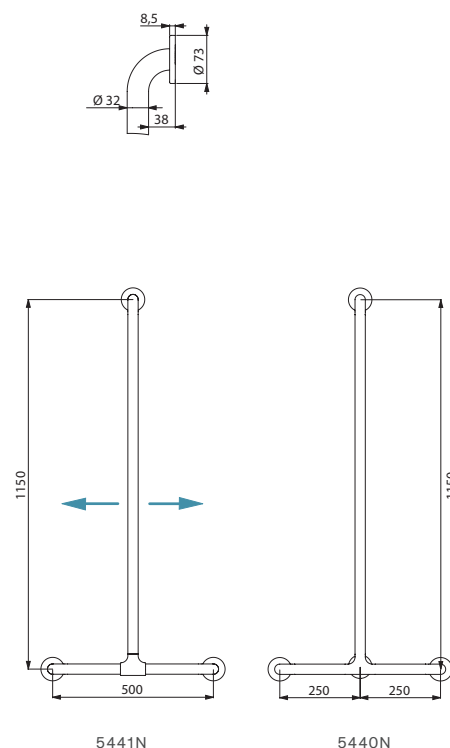

T-vormige greep Ø 32 - Glanzend slijtvast wit Nylon		
Met verstelbare verticale stang	5441N	338,00 €
Met vaste verticale stang	5440N	311,00 €

Haakse greep 2 muren met verticale stang

Voor douchezitje



Aanvullende producten



Afneembaar douchezitje (zie pagina 63), glijstuk voor handdouches, verstelbare zeepschaal en douchetablet met washandhaakjes (zie pagina 81)

- Voor douche.
- Combineerbaar met afneembaar douchezitje (afzonderlijk te bestellen).
- Kan gebruikt worden als steun en greep om recht te blijven staan.
- De verplaatsing in de douche gemakkelijker en veiliger maken.
- Doet dienst als douchestang in combinatie met verstelbare zeepschaal en/of glijstuk voor handdouches.
- Antibacteriële behandeling NylonClean: optimale bescherming tegen bacteriegroei.
- Model met verstelbare verticale stang: plaatsing van de verticale stang is regelbaar bij de installatie. Het is mogelijk de verticale stang naar links of rechts te schuiven in functie van de toepassing (plaatsing van de kraan, diepte van het douchezitje, ...).
- Kan zowel links als rechts geplaatst worden.
- Geschikt voor intensief gebruik in utiliteiten en zorginstellingen.
- Slijtvast polyamide (Nylon): versterkt met corrosiebestendige staalkern van 2 mm dik.
- Gelijkmatic en poriënvrij oppervlak, onderhoudsvriendelijk en hygiënisch.
- Goed bestand tegen chemische producten en reinigingsmiddelen.
- UV-bestendig. Aangenaam en warm om aan te raken.
- Afstand tussen greep en muur 38 mm: minimale plaats innname in de ruimte en verhindert eveneens dat de voorarm vast komt te zitten tussen muur en greep.
- Verborgen bevestigingen door afdekscherm 6 bevestigingsgaten, Ø 73.
- Geleverd met rvs schroeven voor bevestiging in beton.
- Afmetingen: 1.150 × 750 × 750 mm, Ø 32.
- Getest op meer dan 200 kg. Maximale aanbevolen belasting: 135 kg.
- 10 jaar garantie op greep. CE markering.

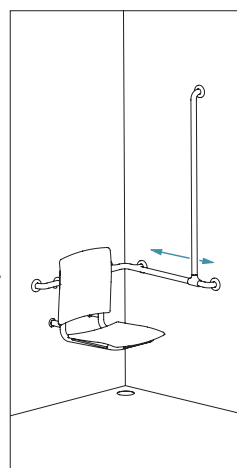

Plaatsing van de verticale stang regelbaar links of rechts (ref. 5481N)

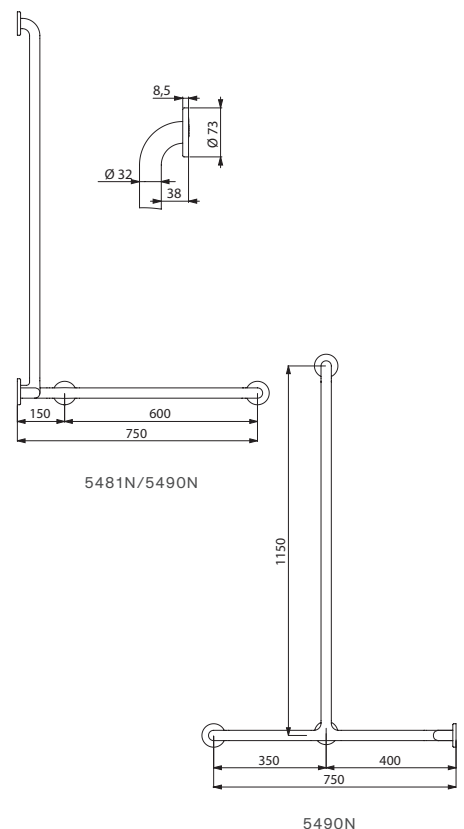

Haakse greep 2 muren Ø 32 - Glanzend slijtvast wit Nylon - Voor douchezitje		
Met verstelbare verticale stang	5481N	502,00 €
Met vaste verticale stang	5490N	453,00 €

Hoeksteun voor 2 muren

Voor douchezitje



CE **Nylon Clean**

- Voor WC, douche of bad.
- Combineerbaar met afneembaar douchezitje (afzonderlijk te bestellen).
- Kan gebruikt worden als steun en greep om recht te blijven staan.
- De verplaatsing in de douche gemakkelijker en veiliger maken, vergemakkelijkt het in- en uitstappen in het bad.
- In geval van een toilet met inbouwreservoir of met directe spoeling, vergemakkelijkt deze greep het verplaatsen van een persoon van een rolstoel naar het toilet.
- Antibacteriële behandeling NylonClean: optimale bescherming tegen bacteriegroei.
- Geschikt voor intensief gebruik in utiliteiten en zorginstellingen.
- Slijtvast polyamide (Nylon): versterkt met corrosiebestendige staalkern van 2 mm dik.
- Gelijmatig en poriënvrij oppervlak, onderhoudsvriendelijk en hygiënisch.
- Goed bestand tegen chemische producten en reinigingsmiddelen.
- UV-bestendig.
- Aangenaam en warm om aan te raken.
- Afstand tussen greep en muur 38 mm: minimale plaats innamen in de ruimte en verhindert eveneens dat de voorarm vast komt te zitten tussen muur en greep.
- Verborgene bevestigingen door afdekplaat 6 bevestigingsgaten, Ø 73.
- Geleverd met rvs schroeven voor bevestiging in beton.
- Afmetingen: 750 × 750 mm, Ø 32.
- Getest op meer dan 200 kg. Maximale aanbevolen belasting: 135 kg.
- 10 jaar garantie op greep.
- CE markering.

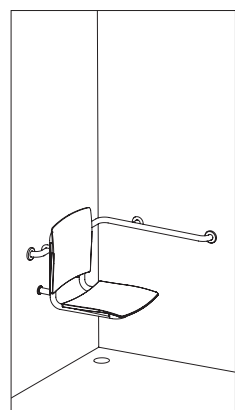

Voorbeeld van installatie in een douche

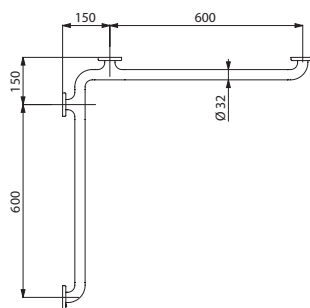
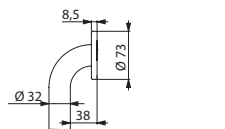

5121N

Aanvullende producten



CE **Nylon Clean**



NEW
Afneembaar douchezitje (zie pagina 63) en douchetablet met washandhaakjes (zie pagina 81)

Hoeksteun voor 2 muren Ø 32
Glanzend slijtvast wit Nylon - Voor douchezitje

5121N

287,00 €

Rechte greep

Voor douchezitje



CE Nylon Clean

- Voor douche.
- Combineerbaar met afneembaar douchezitje (afzonderlijk te bestellen).
- Kan gebruikt worden als steun en greep om recht te blijven staan.
- De verplaatsing in de douche gemakkelijker en veiliger maken.
- Antibacteriële behandeling NylonClean: optimale bescherming tegen bacteriegroei.
- Geschikt voor intensief gebruik in utiliteiten en zorginstellingen.
- Slijtvast polyamide (Nylon): versterkt met corrosiebestendige staalkern van 2 mm dik.
- Gelijkmatic en poriënvrij oppervlak, onderhoudsvriendelijk en hygiënisch.
- Goed bestand tegen chemische producten en reinigingsmiddelen.
- UV-bestendig.
- Aangenaam en warm om aan te raken.
- Afstand tussen greep en muur 38 mm: minimale plaats innname in de ruimte en verhindert eveneens dat de voorarm vast komt te zitten tussen muur en greep.
- Verborgen bevestigingen door afdekplaat 6 bevestigingsgaten, Ø 73.
- Geleverd met rvs schroeven voor bevestiging in beton.
- Afmetingen: 400 mm, Ø 32.
- Getest op meer dan 200 kg. Maximale aanbevolen belasting: 135 kg.
- 10 jaar garantie op greep.
- CE markering.

Aanvullend product



CE Nylon Clean

Afneembaar douchezitje (zie pagina 63)

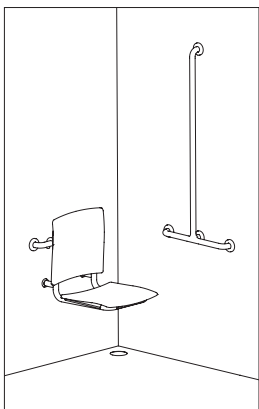

Voorbeeld van installatie in een douche

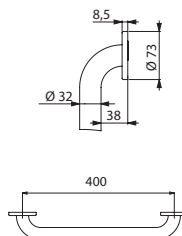

50504N

Rechte greep Ø 32 - Glanzend slijtvast wit Nylon - Voor douchezitje	50504N	91,00 €
---	--------	---------

Opklapbare douchegordijnstang



- In verticale positie is zijwaartse toegang mogelijk.
- Biedt de gebruiker privacy in neergeklapte positie. Biedt een verzorger bescherming tegen spatten bij het wassen van een patiënt.
- Blijft in verticale positie staan.
- Afgeremde op- en neerwaartse beweging.
- Slijtvast polyamide (Nylon): versterkt met corrosiebestendige staalkern van 2 mm dik.
- Verborgene bevestigingen met bevestigingsplaat in RVS 304 van 4 mm dik.
- Geleverd met rvs schroeven voor bevestiging in beton.
- Afmetingen: 900 × 230 × 105 mm, Ø 32.
- 10 jaar garantie.

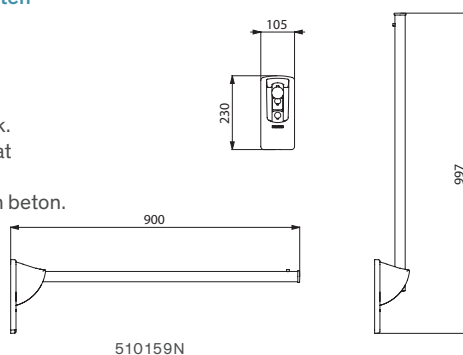

Verwant product

Douchegordijn



- Materiaal: polyester.
- **Onderkant van het gordijn is verzaard.**
- Geleverd met 6 kunststof gordijnringsen.
- Afmetingen: L. 880 × H. 790 mm.
- 10 jaar garantie.

Opklapbare douchegordijnstang - Glanzend slijtvast wit Nylon	510159N	308,00 €
--	---------	----------

Douchegordijn met 6 ringen	510158	55,00 €
----------------------------	--------	---------

Handdouche



- Handdouche M1/2" in ABS verchromd.
- 1 straalstand: regenstraal.
- Met manueel kalkwerend systeem.
- 10 jaar garantie.

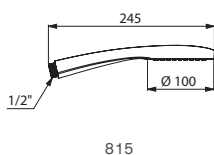

815

Handdouche met regenstraal	815	33,00 €
----------------------------	-----	---------

Opvangkraag voor handdouche



- Voor douchestang Ø 25 tot 35 mm en doucheslang.
- **Opvangkraag:** verhindert dat de handdouche in contact komt met de vloer of de hevel (bron van bacteriehaarden).
- 10 jaar garantie.

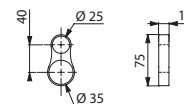

830

Transparante opvangkraag voor handdouche	830	9,00 €
--	-----	--------

Afneembare verstelbare zeepschaal



- Slijtvast polyamide (Nylon).
- Schaal geschikt voor het plaatsen van een doucheegel of zeep.
- **Voor grepen Ø 25 en Ø 32.**
- 10 jaar garantie.

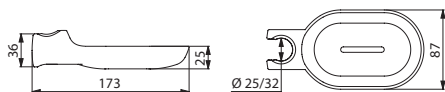

510120N

Afneembare zeepschaal Glanzend slijtvast wit Nylon	510120N	31,00 €
---	---------	---------

Glijstuk voor handdouche



- Slijtvast polyamide (Nylon).
- Houder voor verstelbare handdouche.
- Ergonomische hendel.
- **Voor greep Ø 32.**
- 10 jaar garantie.

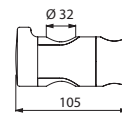

510110

Glijstuk voor handdouche Glanzend slijtvast wit Nylon	510110	42,00 €
--	--------	---------

Douchetablet voor greep

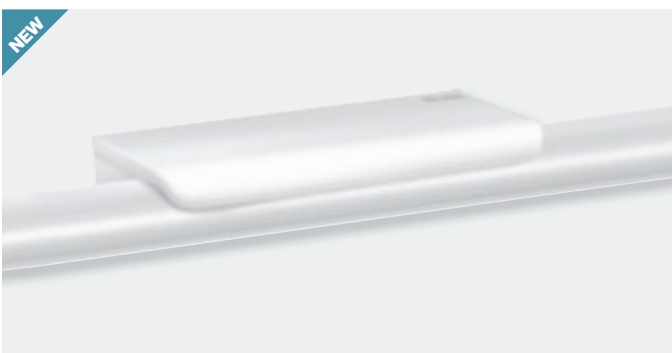

- Wordt tegen de muur en op de greep geplaatst.
- **Antidiefstal bevestigingssysteem.**
- Geschikt voor het plaatsen van een doucheegel of zeep.
- **2 haakjes voor washandjes.**
- 10 jaar garantie.

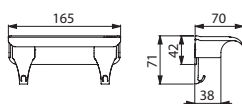

511922W

Douchetablet voor greep - Wit	511922W	33,00 €
-------------------------------	---------	---------

Toiletpapierrolhouder voor greep

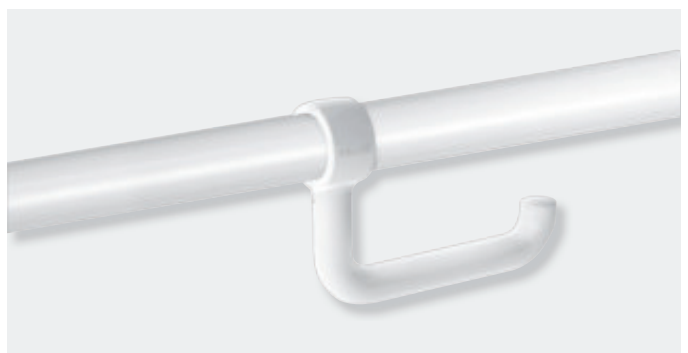

- Voor toiletpapier op rol.
- Slijtvast polyamide (Nylon).
- Installatie zonder de opklapbare greep te verwijderen.
- Antidiefstal vergrendeling.
- Anti-rotatiedichting.
- **Voor grepen Ø 32 tot Ø 34.**
- 10 jaar garantie.

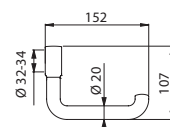

510081N

Toiletpapierrolhouder voor greep Glanzend slijtvast wit Nylon	510081N	36,00 €
--	---------	---------

Kledinghaak

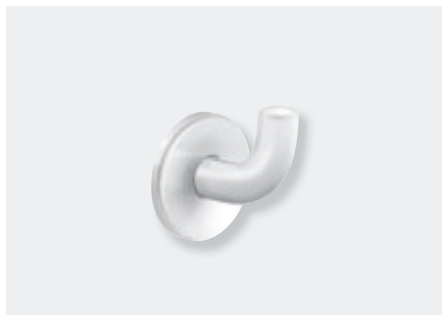

- Slijtvast polyamide (Nylon).
- Buis Ø 20.
- **Verborgene bevestigingen.**
- 10 jaar garantie.

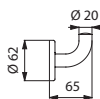

4043N

Kledinghaak - Glanzend slijtvast wit Nylon	4043N	13,00 €
--	-------	---------

Dubbele kledinghaak



- RVS 304 wit geëpoxideerd.
- Buis Ø 20, dikte 1 mm.
- **Verborgene bevestigingen.**
- 10 jaar garantie.

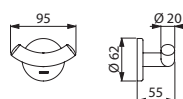

4042W

Dubbele kledinghaak RVS 304 wit geëpoxideerd	4042W	35,00 €
--	-------	---------

Toiletpapierrolhouder in U-vorm

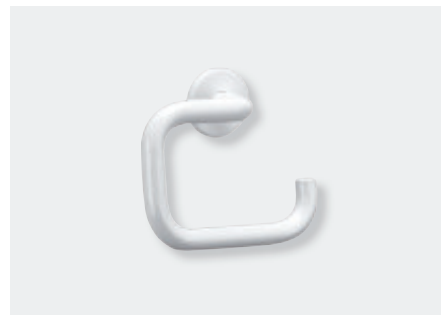

- Slijtvast polyamide (Nylon).
- Buis Ø 20.
- **Verborgene bevestigingen.**
- 10 jaar garantie.

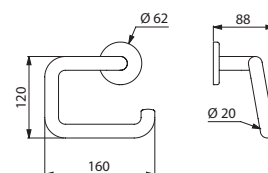

4081N

Toiletpapierrolhouder in U-vorm - Glanzend slijtvast wit Nylon	4081N	27,00 €
--	-------	---------

Enkele kledinghaak

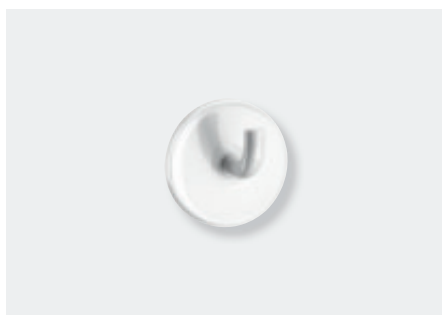

- Slijtvast polyamide (Nylon).
- Buis Ø 10.
- **Verborgene bevestigingen.**
- 10 jaar garantie.

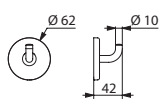

510043N

Enkele kledinghaak Glanzend slijtvast wit Nylon	510043N	9,00 €
---	---------	--------

Dubbele kledinghaak



- Slijtvast polyamide (Nylon).
- Buis Ø 10.
- **Verborgene bevestigingen.**
- 10 jaar garantie.

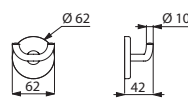

510042N

Dubbele kledinghaak Glanzend slijtvast wit Nylon	510042N	10,00 €
--	---------	---------

Houder voor reserve rol toiletpapier

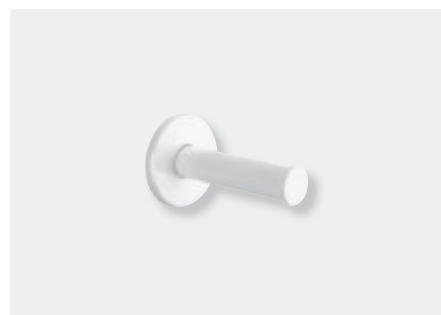

- Slijtvast polyamide (Nylon).
- Buis Ø 32.
- **Verborgene bevestigingen.**
- 10 jaar garantie.

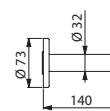

4070N

Houder voor reserve rol toiletpapier Glanzend slijtvast wit Nylon	4070N	48,00 €
---	-------	---------

Toiletborstelhouder

Met antidiefstal bevestigingssysteem en **lange hendel**



- Slijtvast polyamide (Nylon).
- **Ergonomische lange hendel:** vergemakkelijkt het gebruik voor mensen in een rolstoel of mensen die zich moeilijk kunnen buigen.
- Gemakkelijk te reinigen: kunststof houder langs boven afneembaar.
- **Kunststof houder met reservoir:** zo wordt vermeden dat de borstel in afvalwater blijft staan en worden spatten bij een volgend gebruik vermeden.
- Muurbevestiging met **antidiefstal bevestigingssysteem**.
- Hoogte: 515 mm.
- 10 jaar garantie.

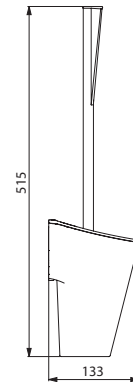

4051N

Toiletborstelhouder in glanzend slijtvast wit Nylon met lange hendel - Antidiefstal systeem	4051N	99,00 €
---	-------	---------

Spelbediening voor montage op greep



- Radiogestuurde bediening voor toiletspoeling.
- Spoeling d.m.v. draadloze radiotransmissie (frequentie van 868,4 MHz).
- Laat een spoeling in zithouding toe.
- Compatibel met de radiogestuurde systemen voor toiletspoeling van Geberit, Grohe, Sanit, Tece, Viega, enz.
- Voor grepen Ø 25 tot Ø 34.
- Voor opklapbare grepen Ø 42.
- 10 jaar garantie.

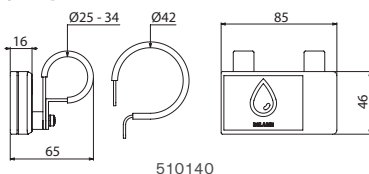

510140

Spelbediening voor montage op greep	510140	486,00 €
-------------------------------------	--------	----------

Comfortabele rugsteun voor toilet



CE

- Soepele rugsteun in polyurethaan.
- Buis in slijtvast polyamide (Nylon) Ø 32.
- Verborgene bevestigingen door afdekplaat 6 bevestigingsgaten, Ø 73.
- Afmetingen: 150 × 575 × 173 mm.
- CE markering.
- 10 jaar garantie.

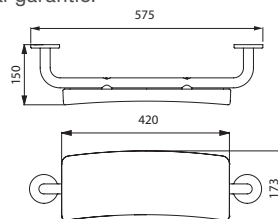

510629N

Comfortabele rugsteun voor toilet - Glanzend slijtvast wit Nylon	510629N	245,00 €
--	---------	----------

WC-verhoger met deksel



CE

- Witte kunststof met zijbevestiging.
- Regelbare breedte van 320 tot 380 mm.
- Belastbaar tot 225 kg.
- CE markering.
- 10 jaar garantie.

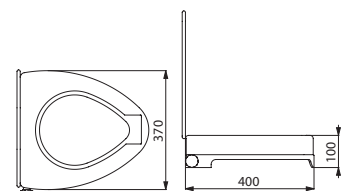

435

WC-verhoger met deksel	435	140,00 €
------------------------	-----	----------



Kantelbare spiegel met ergonomische lange hendel

Kantelbare spiegel met greep



- **Voor gemengd gebruik:** kan zowel zittend als staand gebruikt worden.
- **Ergonomische lange hendel** die een rolstoelgebruiker of zittende persoon toelaat de spiegel naar zich toe te kantelen.
- **Gemakkelijk en snel te plaatsen** door eenvoudig vast te clipsen.
- **Antidiefstal bevestigingssysteem.**
- Hendel in glanzend slijtvast wit Nylon.
- Spiegel vervaardigd uit veiligheidsglas van 6 mm.
- Kan tot 20° gekanteld worden.
- Afmetingen van de spiegel: 500 × 600 mm.
- 10 jaar garantie.

- **Voor gemengd gebruik:** kan zowel zittend als staand gebruikt worden.
- **Greep die het kantelen van de spiegel naar een rolstoelgebruiker of zittende persoon toelaat.**
- **Gemakkelijk en snel te plaatsen** door eenvoudig vast te clipsen.
- **Antidiefstal bevestigingssysteem.**
- Greep in glanzend slijtvast wit Nylon.
- Spiegel vervaardigd uit veiligheidsglas van 6 mm.
- Kan tot 20° gekanteld worden.
- Afmetingen van de spiegel: 500 × 600 mm.
- 10 jaar garantie.

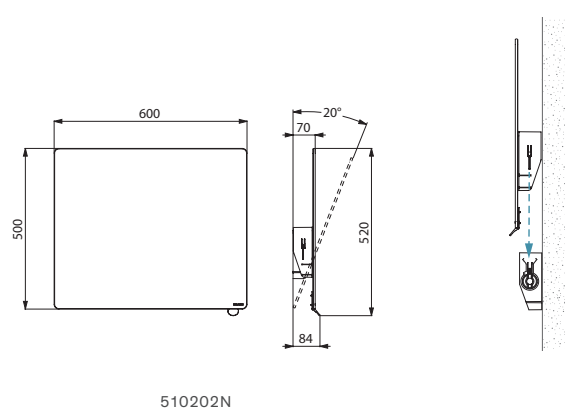
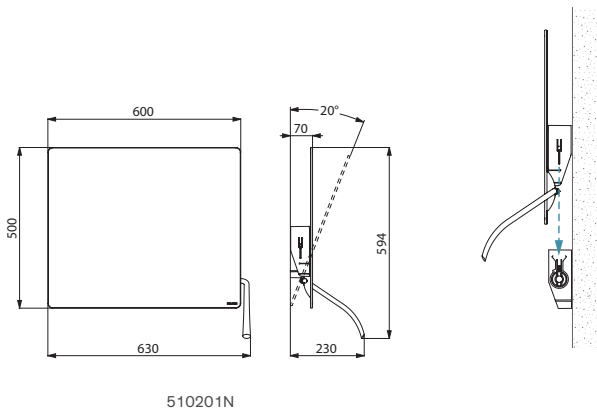

Kantelbare spiegel met ergonomische lange hendel Slijtvast wit Nylon	510201N	338,00 €
--	----------------	-----------------

Andere spiegelmodellen en spiegelbevestigingen zie pagina's 141-143.

Kantelbare spiegel met greep Slijtvast wit Nylon	510202N	293,00 €
--	----------------	-----------------

Andere spiegelmodellen en spiegelbevestigingen zie pagina's 141-143.

TOEGANKELIJKHEID
NYLON CLEAN

MINERALCAST PMR wastafel voor mindervaliden



- Wastafel te bevestigen aan de muur, 785 × 545 × 170 mm.
- **Met geïntegreerde zijsteunen**, die kunnen gebruikt worden als grepen of als handdoekdragers.
- MINERALCAST: samengesteld materiaal op basis van natuurlijke mineralen en polyesterhars.
- **Ondiepe wastafel, geschikt voor rolstoelgebruikers of zittende personen.**
- Homogeen oppervlak, zonder poreusheid, voor een gemakkelijke reiniging.
- Wastafel gegoten in één stuk, zonder lasnaden, voor een eenvoudig onderhoud en een betere hygiëne.
- Aangenaam om aan te raken.
- Zonder overloop.
- Bevestigingen meegeleverd.
- Gewicht: 21,5 kg.
- 10 jaar garantie.
- CE markering. Conform de norm EN 14688.

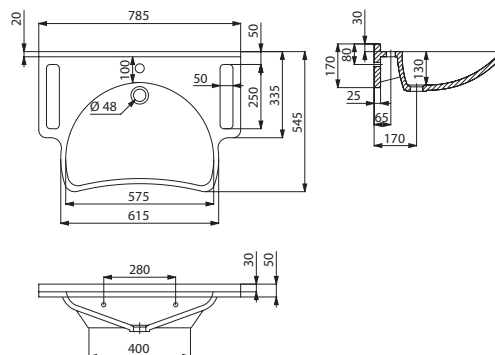

MINERALCAST PMR wastafel wandmodel met kraangat Ø 35 in het midden	132306	833,00 €
--	--------	----------

132306



Toegankelijkheid en Autonomie

Basic en ECO series

DOUCHEZITJES
EN KRUK
91



BASIC WITTE
GREPEN
92

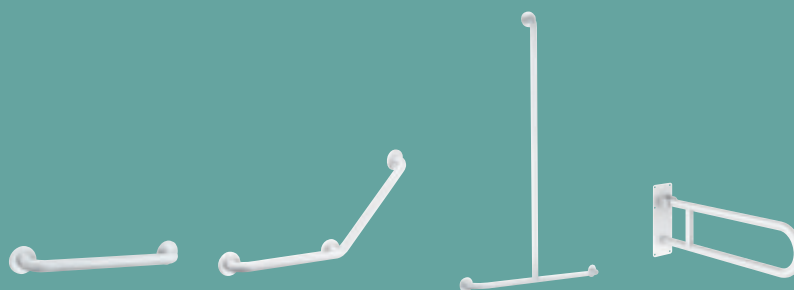

BASIC MAT
GEPOLIJSTE
GREPEN
95



ECO GREPEN
96





ALU opklapbaar douchezitje met vloersteun



- Brede comfortabele kunststof steunlatten, gemakkelijk in onderhoud.
- Inklapbare vloersteun met plooiemechanisme.
- Structuur in witte aluminium buis Ø 25 × 2 mm.
- **Verborgen bevestigingen.**
- **Breed model:** 430 × 465 × 480 mm. Plaats innam in opgeklapte toestand: 82 × 565 mm. Hoogte van de vloersteun is 8 mm regelbaar.
- **Zijdelingse ergonomische antislip grepen.**
- **Standaard model:** 407 × 360 × 480 mm. Plaats innam in opgeklapte toestand: 82 × 545 mm.
- Zithoogte: 480 mm.
- Geleverd met rvs schroeven voor bevestiging in beton.
- Getest op meer dan 200 kg. Maximale aanbevolen belasting: 135 kg.
- 10 jaar garantie.
- CE markering.

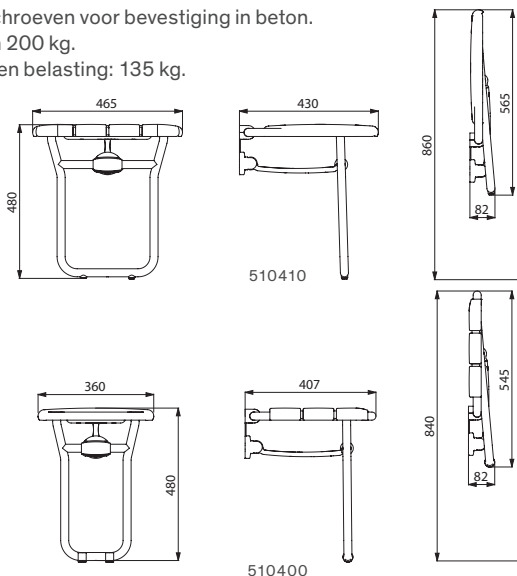

ALU opklapbaar douchezitje met vloersteun		
Breed model	510410	306,00 €
Standaard model	510400	186,00 €

ALU douchekruk



- Brede comfortabele kunststof steunlatten, gemakkelijk in onderhoud.
- Structuur in witte aluminium buis Ø 25 × 2 mm.
- Afmetingen: 400 × 360 × 480 mm.
- Zithoogte: 480 mm.
- Getest op meer dan 200 kg. Maximale aanbevolen belasting: 135 kg.
- Poten met kunststof beschermkapjes.
- 10 jaar garantie.

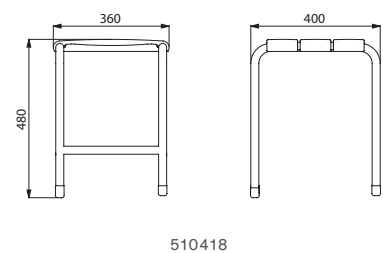

ALU kruk	510418	173,00 €
----------	--------	----------

Rechte Basic greep wit geëpoxeerd

Buis Ø 32



- Wit geëpoxeerd
- Bevestiging a.d.h.v. plaat met 3 bevestigingsgaten, verborgen.
- 10 jaar garantie.
- CE markering.

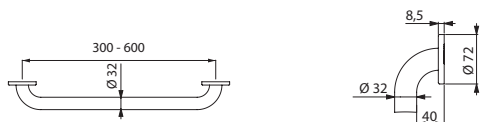

35050W/350504W/350505W/350506W

Rechte Basic greep Ø 32		
Wit geëpoxeerd - 300 mm	35050W	49,00 €
Wit geëpoxeerd - 400 mm	350504W	59,00 €
Wit geëpoxeerd - 500 mm	350505W	63,00 €
Wit geëpoxeerd - 600 mm	350506W	72,00 €

Basic hoeksteun 135° wit geëpoxeerd

Buis Ø 32



- Wit geëpoxeerd.
- **3 bevestigingspunten waardoor de pols niet kan doorschuiven en de installatie vereenvoudigd wordt.**
- Bevestiging a.d.h.v. plaat met 3 bevestigingsgaten, verborgen.
- Afmetingen: 400 x 400 mm.
- 10 jaar garantie.
- CE markering.

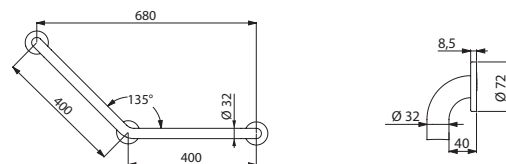

35082W

Basic hoeksteun 135° Ø 32 - Wit geëpoxeerd	35082W	99,00 €
--	--------	---------

T-vormige Basic greep wit geëpoxeerd

Buis Ø 32



- Wit geëpoxeerd.
- Bevestiging a.d.h.v. plaat met 3 bevestigingsgaten, verborgen.
- Afmetingen: 1.150 x 500 mm.
- 10 jaar garantie.
- CE markering.

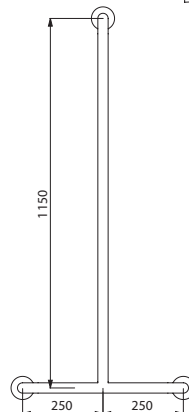
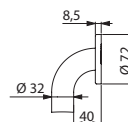

35440W

T-vormige Basic greep Ø 32 - Wit geëpoxeerd	35440W	202,00 €
---	--------	----------



Glijstuk voor handdoche en verstelbare zeepschaal (zie pagina 93)

Haakse Basic greep 2 muren wit geëpoxeerd met verstelbare verticale stang

Buis Ø 32



- Wit geëpoxeerd.
- **Plaatsing van de verticale stang is regelbaar bij de installatie:** het is mogelijk de verticale stang naar links of rechts te schuiven.
- Kan zowel links als rechts geplaatst worden.
- Bevestiging a.d.h.v. plaat met 3 bevestigingsgaten, verborgen.
- Afmetingen: 1.150 × 750 × 750 mm.
- 10 jaar garantie.
- CE markering.

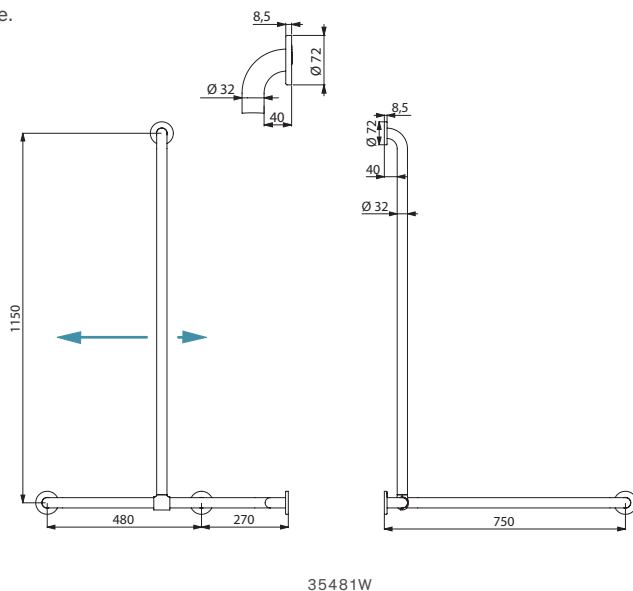

35481W

Haakse Basic greep 2 muren met verstelbare verticale stang Ø 32 Wit geëpoxeerd	35481W	296,00 €
---	--------	----------

Verwante producten

Glijstuk voor handdouche



- Slijtvast polyamide (Nylon).
- Houder voor verstelbare handdouche.
- Ergonomische hendel.
- **Voor greep Ø 32.**
- 10 jaar garantie.

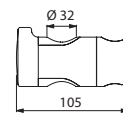

510110

Glijstuk in glanzend slijtvast wit Nylon	510110	42,00 €
--	--------	---------

Afneembare verstelbare zeepschaal



- Slijtvast polyamide (Nylon).
- Schaal geschikt voor het plaatsen van een douchegel of zeep.
- **Voor grepen Ø 25 en Ø 32.**
- 10 jaar garantie.

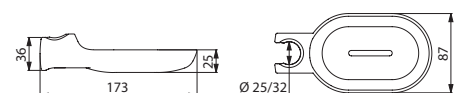

510120N

Afneembare zeepschaal in glanzend slijtvast wit Nylon	510120N	31,00 €
---	---------	---------

Opklapbare Basic greep wit geëpoxeerd

Buis Ø 32

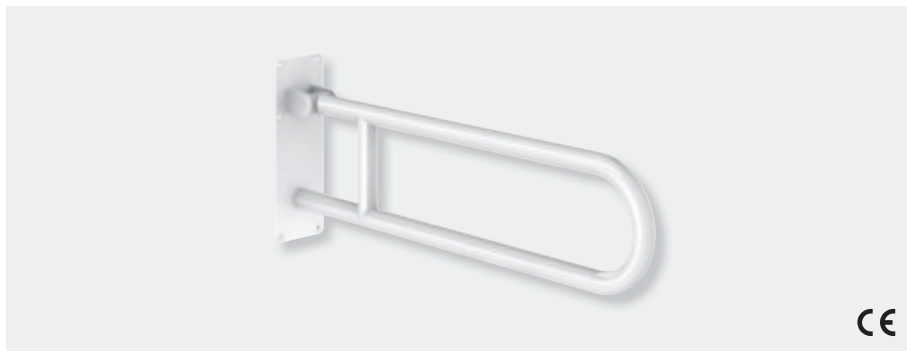

- Wit geëpoxeerd.
- Bevestiging a.d.h.v. plaat met 6 bevestigingsgaten, zichtbaar.
- Afmetingen: 760 × 300 × 100 mm.
- **Dikte van de bevestigingsplaat: 3,5 mm.**
- 10 jaar garantie.
- CE markering.

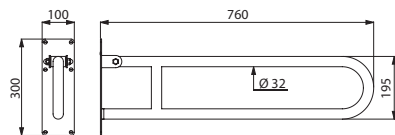

511516W

Opklapbare Basic greep Ø 32 - Wit geëpoxeerd

511516W 193,00 €

Verwant product

Toiletpapierrolhouder voor greep

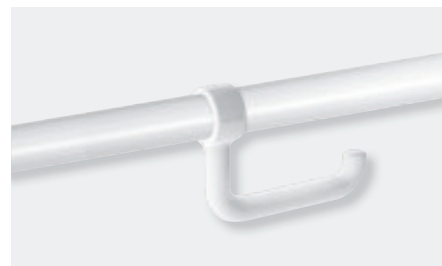

- Voor toiletpapier op rol.
- Slijtvast polyamide (Nylon).
- Installatie zonder de opklapbare greep te verwijderen.
- Antidiefstal vergrendeling.
- Anti-rotatiepen.
- **Voor grepen Ø 32 tot Ø 34.**
- 10 jaar garantie.

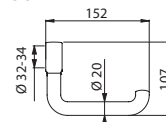

510081N

Toiletpapierrolhouder voor greep in glanzend slijtvast wit Nylon	510081N	36,00 €
--	---------	---------

Opklapbare Basic greep wit geëpoxeerd

Buis Ø 32, met vloersteun



- Wit geëpoxeerd.
- Bevestiging a.d.h.v. plaat met 6 bevestigingsgaten, zichtbaar.
- Met vloersteun die zich automatisch opvouwt, voor extra stevigheid wanneer muurbevestiging alleen niet volstaat.
- Afmetingen: 760 × 815 × 100 mm.
- De hoogte van de vloersteun is regelbaar tussen 760 en 780 mm.
- **Dikte van de bevestigingsplaat: 3,5 mm.**
- 10 jaar garantie.
- CE markering.



Toiletpapierrolhouder (zie hierboven)

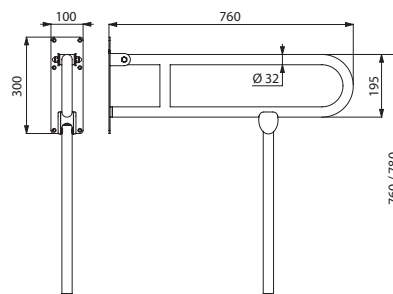

511517W

Opklapbare Basic greep Ø 32 met vloersteun Wit geëpoxeerd	511517W	315,00 €
---	---------	----------

Rechte Basic greep mat gepolijst

Buis Ø 32



- RVS 304 mat gepolijst.
- Bevestiging a.d.h.v. plaat met 3 bevestigingsgaten, verborgen.
- 10 jaar garantie.
- CE markering.

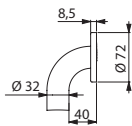
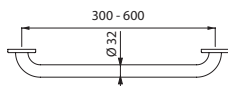

35050S/350504S/350505S/350506S

Rechte Basic greep Ø 32		
RVS 304 mat gepolijst - 300 mm	35050S	58,00 €
RVS 304 mat gepolijst - 400 mm	350504S	64,00 €
RVS 304 mat gepolijst - 500 mm	350505S	70,00 €
RVS 304 mat gepolijst - 600 mm	350506S	77,00 €

Basic hoeksteun 135° mat gepolijst

Buis Ø 32



- RVS 304 mat gepolijst.
- 3 bevestigingspunten waardoor de pols niet kan doorschuiven en de installatie vereenvoudigd wordt.
- Bevestiging a.d.h.v. plaat met 3 bevestigingsgaten, verborgen.
- Afmetingen: 400 x 400 mm.
- 10 jaar garantie.
- CE markering.

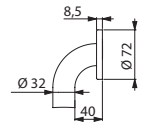
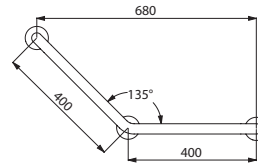

35082S

Basic hoeksteun 135° Ø 32 RVS 304 mat gepolijst	35082S	103,00 €
--	--------	----------

Opklapbare Basic greep mat gepolijst

Buis Ø 32

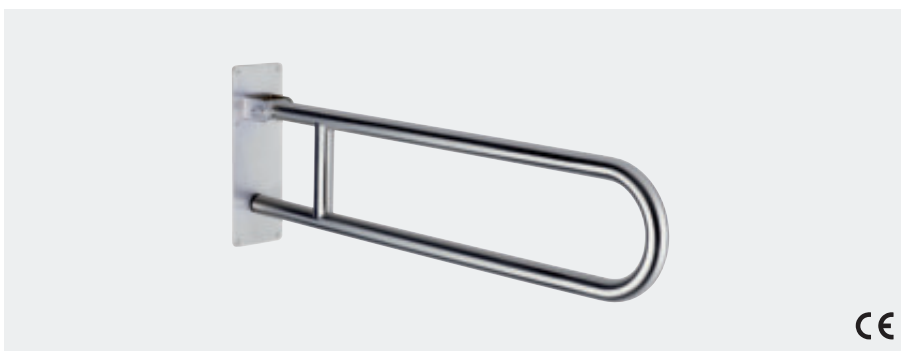

- RVS 304 mat gepolijst.
- Bevestiging a.d.h.v. plaat met 6 bevestigingsgaten, zichtbaar.
- Afmetingen: 850 x 300 x 100 mm.
- Dikte van de bevestigingsplaat: 3,5 mm.
- 10 jaar garantie.
- CE markering.

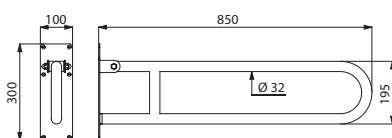

35164S

Opklapbare Basic greep Ø 32 - RVS 304 mat gepolijst	35164S	252,00 €
---	--------	----------

Verwant product

Toiletpapierrolhouder voor greep

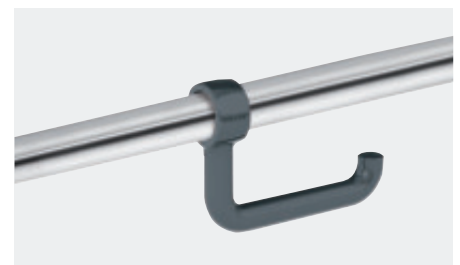

- Voor toiletpapier op rol.
- Slijtvast polyamide (Nylon).
- Installatie zonder de opklapbare greep te verwijderen.
- Antidiefstal vergrendeling.
- Anti-rotatiepen.
- Voor grepen Ø 32 tot Ø 34.
- 10 jaar garantie.

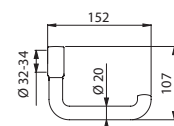

510081

Toiletpapierhouder voor greep - Glanzend slijtvast antraciet grijs Nylon	510081	36,00 €
--	--------	---------

Rechte ECO greep glanzend gepolijst

Buis Ø 25



- RVS 304 glanzend gepolijst.
- Bevestiging a.d.h.v. plaat met 3 bevestigingsgaten, zichtbaar.
- 10 jaar garantie.

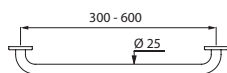

530/531/532/536

Rechte ECO greep Ø 25		
RVS 304 glanzend gepolijst - 300 mm	530	34,00 €
RVS 304 glanzend gepolijst - 400 mm	531	39,00 €
RVS 304 glanzend gepolijst - 500 mm	532	41,00 €
RVS 304 glanzend gepolijst - 600 mm	536	47,00 €

ECO hoeksteun 135° glanzend gepolijst

Buis Ø 25



- RVS 304 glanzend gepolijst.
- Bevestiging a.d.h.v. plaat met 3 bevestigingsgaten, zichtbaar.
- Afmetingen: 220 × 220 mm.
- 10 jaar garantie.

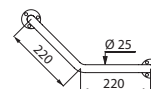

550

ECO hoeksteun 135° Ø 25 RVS 304 glanzend gepolijst	550	51,00 €
---	-----	---------

Rechte ECO greep wit geëpoxeerd

Buis Ø 25



- Rvs wit geëpoxeerd.
- Bevestiging a.d.h.v. plaat met 3 bevestigingsgaten, zichtbaar.
- Afmetingen: 300 mm.
- 10 jaar garantie.

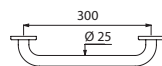

1530

Rechte ECO greep Ø 25 Rvs wit geëpoxeerd - 300 mm	1530	34,00 €
--	------	---------

ECO hoeksteun 135° wit geëpoxeerd

Buis Ø 25



- Rvs wit geëpoxeerd.
- Bevestiging a.d.h.v. plaat met 3 bevestigingsgaten, zichtbaar.
- Afmetingen: 220 × 220 mm.
- 10 jaar garantie.

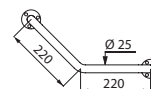

1550

ECO hoeksteun 135° Ø 25 - Rvs wit geëpoxeerd	1550	50,00 €
--	------	---------



DELABIE

Hygiëne accessoires voor publieke ruimten

WASTAFEL 101



TOILET 131



BADKAMER 141



GREPEN 148



DOUCHE 150



HYPEREKO SERIE 154





MAXIMALE HYGIËNE

Rvs: gaat de ontwikkeling van bacteriën tegen

Voor het merendeel van de DELABIE accessoires wordt bacteriostatisch RVS 304 gebruikt. Bij dit type rvs wordt een onzichtbare bescherm laag gevormd na contact met water of lucht. Zelfs bij mechanische beschadiging wordt **het rvs beschermd tegen corrosie**. Het oppervlak blijft glanzend, hard en glad waardoor bacteriën er zich minder snel kunnen aan vasthechten. Hun ontwikkeling gebeurt minder snel dan op andere materialen. De aseptische eigenschappen van rvs worden regelmatig bevestigd.

De edele legering van rvs leent zich uitstekend voor omgevingen waar strenge hygiëne-eisen gelden (ziekenhuizen, RVT's, scholen, grootkeukens, publieke sanitaire ruimtes, ...).

Glanzend gepolijste en mat gepolijste uitvoering: eenvoudig en duurzaam te reinigen

De overdracht van bacteriën wordt beperkt door het gebruik van oppervlakken die eenvoudig te reinigen en te desinfecteren zijn. De glanzend en mat gepolijste uitvoeringen van DELABIE zorgen voor accessoires met een poriënvrij en homogeen oppervlak dat zeer gemakkelijk te reinigen is. De hoeveelheid te gebruiken reinigingsmiddelen is dus beperkt. **De retentiecoëfficiënt van bacteriën na het schoonmaken is zeer laag**, tot 20 keer lager dan bij andere materialen zoals glas of kunststof.

Verschillende studies hebben aangetoond dat na meerdere cycli van verontreiniging/reiniging, gepolijst rvs minder onzuiverheden en resterende bacteriën bevat dan bijvoorbeeld koper, dat nochtans bacteriedodende eigenschappen heeft. Koper reinigt zich dus minder gemakkelijk. Het onderhoud van gepolijst rvs heeft een duurzaam effect waardoor er een betere hygiëne gegarandeerd kan worden.

Ontwerp ten voordele van hygiëne

De DELABIE accessoires zijn zo ontworpen dat ze beantwoorden aan een evident en essentieel hygiëne principe: de mogelijkheid van een regelmatige reiniging. Het gebruiken van een monoblok deksel waardoor het aantal **kiemhaarden beperkt wordt**, en van een zeephouder waarbij langdurige zeepresten in de houder uitgesloten worden, zijn een voorbeeld van gemakkelijk onderhoud en goede hygiëne.

MAXIMALE DUURZAAMHEID

Hoge vandaalbestendigheid

De dikte van het metaal dat gebruikt wordt voor de hygiëne accessoires van DELABIE is algemeen gesteld dikker dan die van de meeste andere producten beschikbaar op de markt. Deze **robuuste constructie** biedt een hoge vandaalbestendigheid, die nodig is in publieke gebouwen.

Om diefstal tegen te gaan wordt een groot aantal van de DELABIE hygiëne accessoires voorzien van verborgen bevestigingen en/of een sleutel met slot. De mogelijkheid **dezelfde standaard DELABIE sleutel** te gebruiken voor het merendeel van de DELABIE producten met slot maakt het onderhoud voor het technisch personeel gemakkelijker.

Bestemd voor intensief gebruik

Alle DELABIE producten worden specifiek ontworpen **voor intensief gebruik** in alle types utiliteiten of zorginstellingen en worden aan extreme weerstandstests onderworpen.

DESIGN

De DELABIE producten hebben een **tijdloos design**. De diversiteit van het aanbod past perfect bij elk type openbaar gebouw. In een kantoorgebouw of een winkelcentrum bijvoorbeeld is de esthetische integratie van het product in de ruimte van het grootste belang.

De hygiëne accessoires van DELABIE zijn doorgaans beschikbaar in drie uitvoeringen: glanzend gepolijst, mat gepolijst en wit geëpoxeerd rvs.

De accessoires combineren zich perfect met alle soorten materialen en passen **in elk interieur**.

Volledig ZWART !

DELABIE heeft accessoires in mat zwarte afwerking ontwikkeld om het reeds bestaande "BLACK" assortiment te vervolledigen.

Samen met de BLACK BINOPTIC kranen en de Black Spirit sanitaire toestellen vormen ze de perfecte alliantie (*zie onze catalogi Kranen voor Publieke Ruimten en RVS Sanitaire Toestellen*).

EN OOK...

Volledig assortiment

De diversiteit in het DELABIE aanbod biedt de mogelijkheid een hygiëne oplossing aan te bieden voor elk type gebruik van deze producten: wastafel, toilet, badkamer, ... De kwaliteit van rvs, gekoppeld aan het strak design van de hygiëne accessoires van DELABIE, zorgt ervoor dat dit aanbod perfect aansluit bij de andere assortimenten van DELABIE.

100 % recycleerbaar

Rvs dat 100 % recycleerbaar is, draagt bij tot de duurzame ontwikkeling en de bescherming van het leefmilieu.

De rvs producten van DELABIE bevatten 50 tot 65 % gerecycleerd rvs.



**BACTERIOSTATISCH
RVS 304**
Beperkte bacteriegroei

MONOBLOK DEKSEL
Beperkt bacteriehaarden

**GLANZEND
EN MAT GEPOLIJSTE
UITVOERING**
Eenvoudig te reinigen

**RESERVOIR
BOVEN DE POMP**
Geen zeepresten

**VENSTER VOOR
NIVEAUCONTROLE**

**DRUKKNOP MET
SOEPELE BEDIENING**

**SLOT MET STANDAARD
DELABIE SLEUTEL
VERBORGEN
BEVESTIGINGEN**
Antidiefstal

100 % RECYCLEERBAAR

**STRAK DESIGN
3 MOGELIJKE UITVOERINGEN**

RESERVOIR IN KUNSTSTOF
Geen corrosie

AANZIENLIJKE METAALDIKTE
Hoge weerstand

**DOSEERPOMP
MET ANTIBLOKKERING
EN ANTIDRUP**





TEMPOFLUX 3 zelfsluitende toiletkraan met directe spoeling **763BOX+763030** - S21 S hangtoilet in mat zwart **110310BK** - Zwarte Slim design toiletzitting **102819**
Toiletborstelhouder muurmodel met deksel **4051BK** - Toiletrolhouder **510083BK** - Kledinghaak **4043BK**

Toiletrolhouder groot model



- Bacteriostatisch RVS 304 mat zwart geëpoxeerd.
- Scharnierend deksel voor een gemakkelijk onderhoud en een betere hygiëne.
- Met slot en standaard DELABIE sleutel.
- Met rugwand: beschermt tegen oneffenheden van de muur, vochtigheid en stof.
- Niveaucontrole.
- 10 jaar garantie.

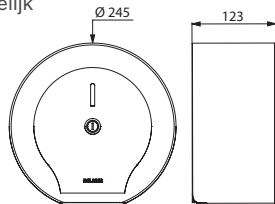

510911BK

Toiletrolhouder groot model in mat zwart		
Voor rol van 400 m	510910BK	183,00 €
Voor rol van 200 m	510911BK	146,00 €

Toiletrolhouder

Of houder reserveroel

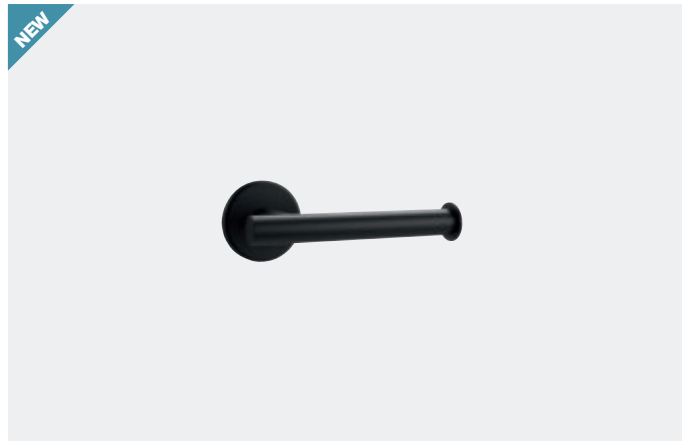

- Bacteriostatisch RVS 304 mat zwart geëpoxeerd.
- Installatie horizontaal voor standaard gebruik of verticaal als houder voor reserveroel.
- Buis Ø 20, dikte 1 mm.
- Verborgene bevestigingen.
- 10 jaar garantie.

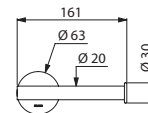

510083BK

Toiletrolhouder in mat zwart		
	510083BK	41,00 €

Toiletborstelhouder met deksel

Antidiefstal systeem



- Verstevigd model.
- Bacteriostatisch RVS 304 mat zwart geëpoxeerd.
- Gemakkelijk te reinigen: kunststof houder langs boven afneembaar.
- Kunststof houder met reservoir: zo wordt vermeden dat de borstel in afvalwater blijft staan en worden spatten bij een volgend gebruik vermeden.
- De borstel valt automatisch op de juiste plaats in de houder door het zelf-centrerend systeem.
- Antidiefstal bevestigingssysteem.
- 10 jaar garantie.

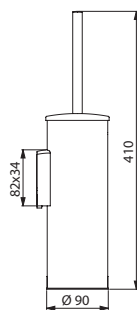

4051BK

Toiletborstelhouder met deksel in mat zwart		
	4051BK	147,00 €

Kledinghaak

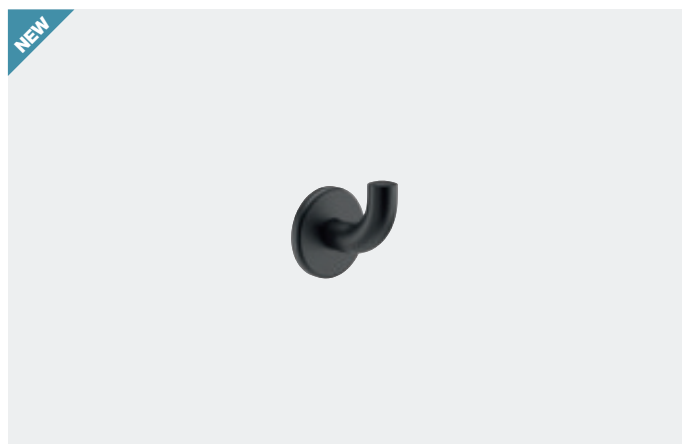

- Bacteriostatisch RVS 304 mat zwart geëpoxeerd.
- Buis Ø 20, dikte 1 mm.
- Verborgene bevestigingen.
- 10 jaar garantie.

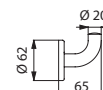

4043BK

Kledinghaak in mat zwart		
	4043BK	26,00 €



SPEEDJET 2 handendroger met dubbele luchtstraal

Antibacterieel ABS in mat zwart



- Handendroger met dubbele luchtstraal.
- **Ultrasnelle droogtijd:** 10 tot 12 seconden.
- **Afneembaar waterreservoir.**
- **Antibacterieel ABS** voor een maximale hygiëne.
- **HEPA filter:** 99,99 % van de bacteriën in de lucht wordt opgevangen.
- Automatische inwerkingstelling d.m.v. infrarood detectie.
- Intelligente technologie: sluit automatisch bij het verwijderen van de handen.
- 3 jaar garantie.

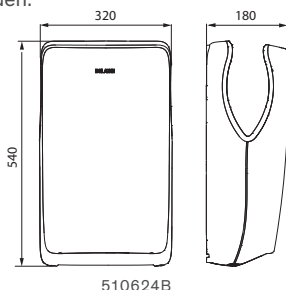

SPEEDJET 2 handendroger in mat zwart	510624B	1358,00 €
--------------------------------------	---------	-----------

HIGHFLOW handendroger met dubbele luchtstraal

Deksel in RVS 304 mat zwart geëpoxeerd



- **Verlicht centraal mondstuk met dubbele luchtstraal, gericht op de handen, aan meer dan 230 km/h.**
- **Ultrasnelle droogtijd:** 10 tot 12 seconden.
- Automatische inwerkingstelling d.m.v. infrarood detectie.
- Intelligente technologie: sluit automatisch bij het verwijderen van de handen.
- **Bacteriostatisch RVS 304** mat zwart geëpoxeerd.
- Gemakkelijk te reinigen: uit één stuk gevormde afdekplaat.
- 3 jaar garantie.

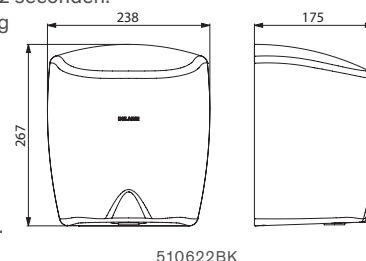

HIGHFLOW handendroger in mat zwart	510622BK	644,00 €
------------------------------------	----------	----------

Elektronische verdeler voor vloeibare zeep

Muurmodel, op batterijen



- **Vandaalbestendig model met slot en standaard DELABIE sleutel.**
- **Geen manueel contact nodig:** automatische detectie van de handen d.m.v. infrarood oog.
- Afdekplaat in **bacteriostatisch RVS 304** mat zwart geëpoxeerd.
- **Uit één stuk gevormde afdekplaat** voor een gemakkelijk onderhoud en een betere hygiëne.
- Reservoir met brede opening: gemakkelijk te vullen d.m.v. grote bidons.
- Compatibel met hydro-alcoholische gel.
- 3 jaar garantie.

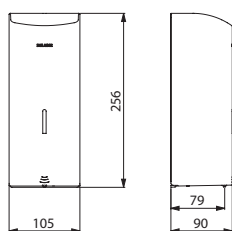

Elektronische zeepverdeler in mat zwart	512066BK	302,00 €
---	----------	----------

Handdoekverdeler muurmodel

Voor 500 handdoekjes



- **Bacteriostatisch RVS 304** mat zwart geëpoxeerd.
- Met slot en **standaard DELABIE sleutel.**
- Niveaucontrole.
- **Verdeelsysteem per eenheid.**
- **Inhoud: 500 eenheden.**
- 10 jaar garantie.

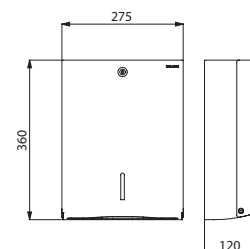

Handdoekverdeler muurmodel in mat zwart	510601BK	195,00 €
---	----------	----------



**HANDENDROGER
MET DUBBELE LUCHTSTRAAL**
Ultrasnelle droogtijd



ANTI-BLOKKEERVEILIGHEID
Vandalbestendig

WAARSCHUWINGSLAMPJES
Eenvoudig onderhoud

WARME LUCHT
Comfort

**VERWARMINGS-
WEERSTAND STOPT
AUTOMATISCH VANAF
KAMERTEMPERATUUR > 25°C**
Energiebesparend

STRAK DESIGN
3 mogelijke
uitvoeringen

**3 JAAR
GARANTIE**

**ANTIBACTERIEEL
ABS**
Maximale hygiëne

LAAG ENERGIEVERBRUIK

AFNEEMBAAR WATERRESERVOIR
eenvoudig te onderhouden en reinigen

HEPA FILTER
99,99 % van de bacteriën
wordt opgevangen

SPEEDJET handendroger met dubbele luchtstraal



- Handendroger met dubbele luchtstraal.
- **Ultrasnelle droogtijd:** 10 tot 18 seconden.
- **Afneembaar waterreservoir** waardoor er geen waterdruppels op de muur of de vloer terechtkomen: gemakkelijk in onderhoud.
- ON/OFF schakelaar: gemakkelijk onderhoud.
- **Antibacteriële luchtfilter en actieve koolfilter.**
- Automatische inwerkingstelling d.m.v. infrarood detectie.
- Intelligente technologie: sluit automatisch bij het verwijderen van de handen of na 18 seconden droogtijd.
- LCD scherm met geanimeerde gebruiksaanwijzing gaat automatisch in standby.
- Type motor: slijtvaste brushless motor.
- **Energiebesparing: vermogen 850 W.** Zonder verwarmingselement.
- 220-240 V~ / **50-60 Hz.**
- Luchtverplaatsing: 42 l/s. Luchtsnelheid: 310 km/h.
- Geluidsniveau: 75-80 dBA.
- Afmetingen: 250 × 292 × 650 mm.
- Gewicht: 11,4 kg.
- Klasse I, IP22.
- CE.
- **Garantie: 3 jaar.**



**Ultrasnelle droogtijd
10 tot 18 sec**

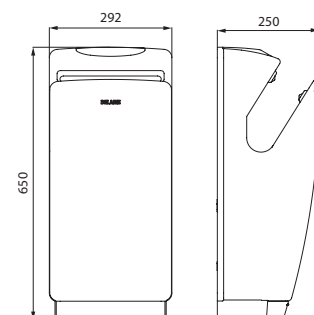
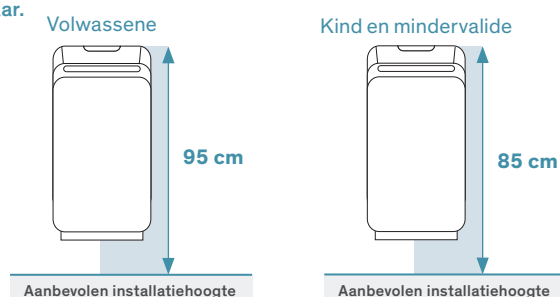

SPEEDJET handendroger met dubbele luchtstraal in grijs metallic	510621	1519,00 €
--	---------------	------------------

510621

SPEEDJET 2 handdroger met dubbele luchtstraal

Antibacterieel ABS



- Handdroger met dubbele luchtstraal.
- **Ultrasnelle droogtijd:** 10 tot 12 seconden.
- **Afneembaar waterreservoir** waardoor er geen waterdruppels op de muur of de vloer terechtkomen: gemakkelijk in onderhoud.
- Comfort: warme lucht.
- **Antibacterieel ABS** voor een maximale hygiëne.
- **HEPA filter:** 99,99% van de bacteriën in de lucht wordt opgevangen en er wordt een zuivere lucht geblazen.
- Automatische inwerkingstelling d.m.v. infrarood detectie.
- Intelligente technologie: sluit automatisch bij het verwijderen van de handen.
- Anti-blokkeer veiligheid: stopt automatisch bij ononderbroken gebruik langer dan 30 seconden.
- **Eenvoudig onderhoud:** waarschuwingslampjes geven eventueel onderhoud aan (vervangen HEPA filter, aanwezigheid van een voorwerp dat de werking blokkeert, ...).
- **Energiebesparing:** de verwarmingsweerstand stopt automatisch vanaf een kamertemperatuur > 25°C.
- Beperkt energieverbruik: vermogen 1.050 W in modus zonder verwarming, 1.550 W in verwarmingsmodus.
- 220-240 V~ / **50-60 Hz.**
- Luchtverplaatsing: 61 l/s. Luchtsnelheid: 540 km/h.
- Geluidsniveau: 66 dBA.
- Afmetingen: 180 x 320 x 540 mm.
- Gewicht: 6,83 kg.
- Klasse II, IP21.
- CE.
- **Garantie: 3 jaar.**



**Ultrasnelle droogtijd
10 tot 12 sec**

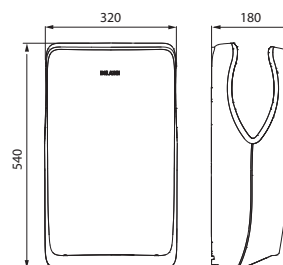

510624

SPEEDJET 2 handdroger met dubbele luchtstraal		
Antraciet grijs	510624C	1246,00 €
Mat wit	510624W	1208,00 €
Mat zwart	510624B	1358,00 €
HEPA filter	510624F	73,00 €



HIGHFLOW handdroger met dubbele luchtstraal



- Verstevigd model.
- Verlicht centraal mondstuk met dubbele luchtstraal, gericht op de handen, aan meer dan 230 km/h.
- Ultrasnelle droogtijd: 10 tot 12 seconden.
- Keuze **warme of koude lucht** a.d.h.v. verborgen schakelaar.
- Automatische inwerkingstelling d.m.v. infrarood detectie.
- Intelligente technologie: sluit automatisch bij het verwijderen van de handen.
- Anti-blokkeerveiligheid: stopt automatisch bij ononderbroken gebruik langer dan 60 seconden.
- **Bacteriostatisch RVS 304.**
- Eenvoudig te reinigen: uit één stuk gevormde afdekplaat.
- Dikte rvs: 1 mm.
- Luchtverplaatsing: 39 l/s. Luchtsnelheid: 230 km/h.
- Beperkt energieverbruik: 1.350 W.
- 220-240 V~ / 50 Hz.
- Geluidsniveau: 70 dBA.
- Afmetingen: 175 × 238 × 267 mm.
- Gewicht: 4 kg.
- Klasse I, IP23.
- CE.
- **Garantie: 3 jaar.**



Ultrasnelle droogtijd
10 tot 12 sec

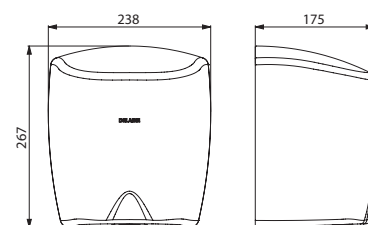

510622

HIGHFLOW handdroger met dubbele luchtstraal		
Kap RVS 304 glanzend gepolijst	510622	560,00 €
Kap RVS 304 mat gepolijst	510622S	560,00 €
Kap RVS 304 wit geëpoxeerd	510622W	560,00 €
Kap RVS 304 mat zwart geëpoxeerd	510622BK	644,00 €

Automatische handdroger

Met regelbare blaasrichting 360°



- **Vandaalbestendig model.**
- Automatische inwerkingstelling d.m.v. optische sensor.
- **360° richtbare mond.**
- Dikte metaal: 1,2 mm.
- **Vermogen: 2.000 W. 50-60Hz.**
- Luchtdebiet: 95 l/s.

- **Beperkt geluidsniveau: 68 dBA.**
- Afmetingen: 210 × 280 × 220 mm.
- Gewicht: 3,5 kg.
- Maximale veiligheid klasse II (dubbele elektrische isolatie), IP23.
- CE, TÜV GS.
- **Garantie: 3 jaar.**

Automatische handdroger met regelbare blaasrichting 360°

Kap RVS 304 glanzend gepolijst	6613D	996,00 €
Kap RVS 304 mat gepolijst	6614	996,00 €
Gegoten kap in geëmailleerd wit staal	6615	905,00 €

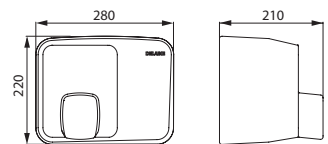

6613D/6614/6615

Automatische handdroger



- Automatische inwerkingstelling d.m.v. optische sensor.
- **Vermogen: 1.960 W. 50Hz.**
- Luchtdebiet: 65 l/s.
- **Beperkt geluidsniveau: 58 dBA.**
- Afmetingen: 124 × 216 × 318 mm.
- Gewicht: 3,8 kg.
- Klasse II (ref. 6621), klasse I (ref. 6631), IPX1.
- CE, TÜV GS.
- **Garantie: 3 jaar.**

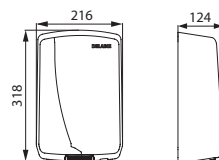

6631/6621

Automatische handdroger

Kap RVS 304 glanzend gepolijst	6631	724,00 €
Kap ABS wit	6621	381,00 €

Haardroger muurmodel

met stopcontact voor scheerapparaat



- Inwerkingstelling d.m.v. een tastschakelaar.
- Veiligheidsschakelaar voorzien op de houder.
- 2 droogtemperaturen.
- **Stopcontact voor scheerapparaat.**
- Kap ABS wit.
- **Vermogen: 1.200 W.**
- Luchtdebiet: 14 l/s.
- Afmetingen: 90 × 180 × 170 mm.
- Gewicht: 1,3 kg.
- Klasse II. CE.
- **Garantie: 3 jaar.**

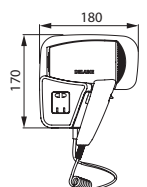

6624

Haardroger	6624	157,00 €
-------------------	-------------	-----------------

Handdoekverdeler muurmodel

Voor **500** handdoekjes



RVS 304 glanzend gepolijst



RVS 304 mat gepolijst



RVS 304 wit geëpoxideerd



RVS 304 mat zwart geëpoxideerd

- **Bacteriostatisch RVS 304.**
- Met slot en **standaard DELABIE sleutel.**
- Niveaucontrole.
- **Verdeelsysteem per eenheid.**
- **Inhoud: 500 eenheden.**
- Afmetingen: 120 × 275 × 360 mm.
- Afmetingen handdoekjes: open formaat 230 × 250 mm, opgevouwen formaat 115 × 250 mm.
- 10 jaar garantie.

Handdoekverdeler muurmodel - 500 eenheden		
RVS 304 glanzend gepolijst	510601P	170,00 €
RVS 304 mat gepolijst	510601S	170,00 €
RVS 304 wit geëpoxideerd	510601W	153,00 €
RVS 304 mat zwart geëpoxideerd	510601BK	195,00 €
Gestapelde handdoekjes, 180 eenheden per pakje	6606	12,00 €

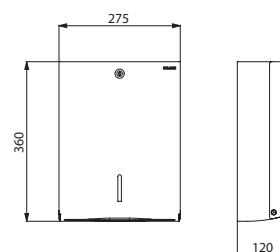

510601

Handdoekverdeler muurmodel - Groot formaat

Voor **750** handdoekjes



- Met slot en **standaard DELABIE sleutel**.
- Niveaucontrole.
- **Inhoud: 750 eenheden.**
- Dikte metaal: 1 mm.
- Afmetingen: 120 × 275 × 450 mm.
- Afmetingen handdoekjes: open formaat 230 × 250 mm, opgevouwen formaat 115 × 250 mm.
- 10 jaar garantie.

Handdoekverdeler muurmodel - Groot formaat - 750 eenheden		
Rvs glanzend gepolijst	6601	259,00 €
Rvs mat gepolijst	6607D	353,00 €
Wit geëpoxeerd	6602	236,00 €
Gestapelde handdoekjes, 180 eenheden per pakje	6606	12,00 €

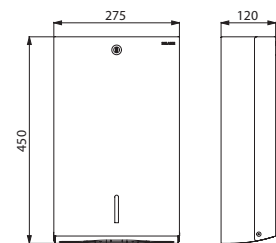

6601/6607D/6602

Afvalrecipiënt voor handdoekjes en gebruikt papier

Met afsluitklep, **16 liter**



- **Bevestigingssysteem voor vuilniszakje in recipiënt.**
- Met slot en **standaard DELABIE sleutel**.
- Afsluitklep in glanzend gepolijst rvs.
- Inhoud: 16 liter.
- Dikte metaal: 1 mm.
- Afmetingen: 130 × 275 × 475 mm.
- 10 jaar garantie.

Afvalrecipiënt muurmodel 16 liter voor handdoekjes en gebruikt papier		
Rvs glanzend gepolijst	6611	320,00 €
Rvs mat gepolijst	6617	430,00 €
Wit geëpoxeerd	6612	310,00 €

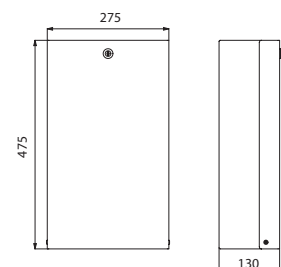

6611/6617/6612

Rechthoekige afvallemmer in rvs, muurmodel

Zonder deksel, 38 liter



- Verstevigd model.
- Bacteriostatisch RVS 304.
- Inhoud: 38 liter.
- Dikte rvs: 1 mm.
- Afmetingen: 160 × 400 × 590 mm.
- 10 jaar garantie.

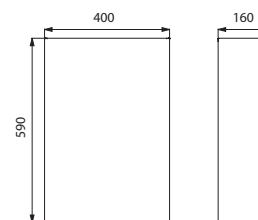

510463

Rechthoekige afvallemmer in rvs - muurmodel - 38 liter - zonder deksel

RVS 304 glanzend gepolijst	510463P	247,00 €
RVS 304 mat gepolijst	510463S	247,00 €

Rechthoekige afvallemmer in rvs, muurmodel

Zonder deksel, 25 liter



- Verstevigd model.
- Bacteriostatisch RVS 304.
- Inhoud: 25 liter.
- Dikte rvs: 1 mm.
- Afmetingen: 155 × 355 × 460 mm.
- 10 jaar garantie.

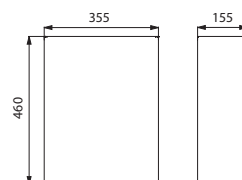

510461

Rechthoekige afvallemmer in rvs - muurmodel - 25 liter - zonder deksel

RVS 304 glanzend gepolijst	510461P	172,00 €
RVS 304 mat gepolijst	510461S	172,00 €



Zeeperverdeler voor inbouw, muurmodel **510711S** - Combinatie verdeler - afvallemmer voor handdoekjes, voor inbouw **510715S**
MINERALCAST collectieve wastafel 3 plaatsen **454182** - Vloersteun voor MINERALCAST wastafel (x 2) **454010** - TEMPOMIX 3 zelfsluitende wastafelmengkraan **794100**

Verdeler voor vloeibare zeep



- Bacteriostatisch RVS 304 mat gepolijst.
- Deur met slot en standaard DELABIE sleutel.
- Reservoir in kunststof.
- **Verborgene bevestigingen.**
- Venster voor niveaucontrole.
- Inhoud: 1 liter.
- Dikte rvs: 1,2 mm.
- Afmetingen: 107 × 245 × 150 mm.
- Voor zeep zonder chloor en met neutrale pH waarde.
- Compatibel met hydro-alcoholische gel.
- 10 jaar garantie.

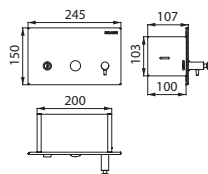

510711S

Zeepverdeler	510711S	283,00 €
--------------	---------	----------

Handdoekverdeler



- Bacteriostatisch RVS 304 mat gepolijst.
- Deur met slot en standaard DELABIE sleutel.
- **Verborgene bevestigingen.**
- Inhoud: 400 tot 600 eenheden.
- Dikte rvs: 1,2 mm.
- Afmetingen: 122 × 330 × 435 mm.
- 10 jaar garantie.

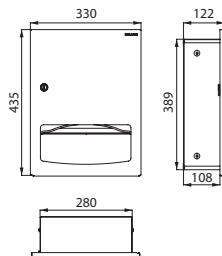

510712S

Handdoekverdeler	510712S	344,00 €
------------------	---------	----------

Afvallemmer

Met afsluitklep



- Bacteriostatisch RVS 304 mat gepolijst.
- **Afsluitklep PUSH.**
- Deur met slot en standaard DELABIE sleutel.
- **Verborgene bevestigingen.**
- Inhoud: 18 liter.
- Dikte rvs: 1,2 mm.
- Afmetingen: 100 × 360 × 710 mm.
- 10 jaar garantie.

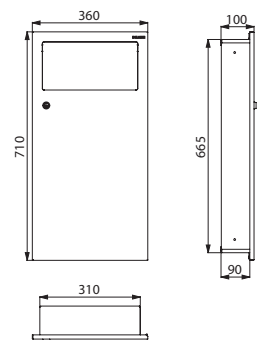

510713S

Afvallemmer met afsluitklep	510713S	430,00 €
-----------------------------	---------	----------

Combinatie verdeler - afvallemmer voor handdoekjes - 10 liter

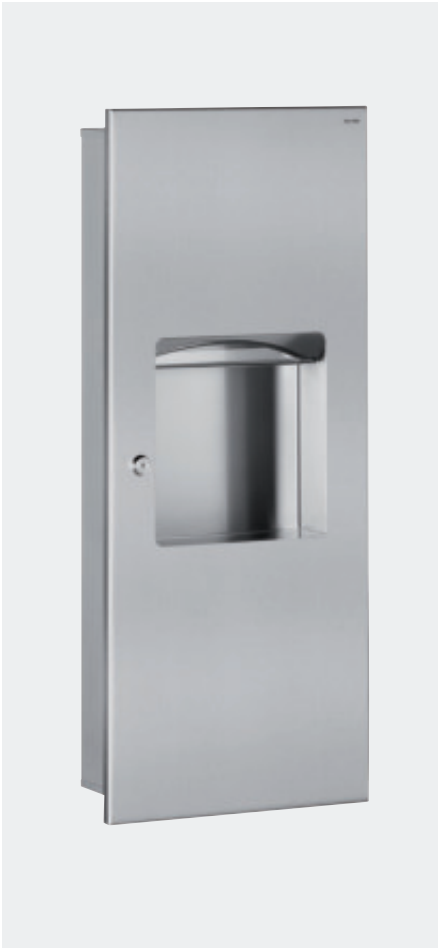

- Bacteriostatisch RVS 304 mat gepolijst.
- Deur met slot en **standaard DELABIE sleutel**.
- **Verborgen bevestigingen**.
- Inhoud van de verdeler: 400 tot 600 eenheden.
- Inhoud van de afvallemmer: 10 liter.
- Dikte rvs: 1,2 mm.
- Afmetingen: 125 × 330 × 790 mm.
- 10 jaar garantie.

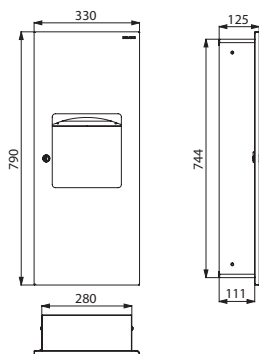

510714S

Combinatie verdeler - afvallemmer 10 liter	510714S	554,00 €
--	---------	----------

Combinatie verdeler - afvallemmer voor handdoekjes - 30 liter



- Bacteriostatisch RVS 304 mat gepolijst.
- Deur met slot en **standaard DELABIE sleutel**.
- **Verborgen bevestigingen**.
- Inhoud van de verdeler: 400 tot 600 eenheden.
- Inhoud van de afvallemmer: 30 liter.
- Dikte rvs: 1,2 mm.
- Afmetingen: 160 × 395 × 1.395 mm.
- 10 jaar garantie.

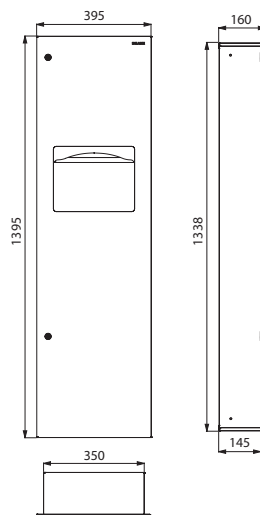

510715S

Combinatie verdeler - afvallemmer 30 liter	510715S	865,00 €
--	---------	----------

Combinatie verdeler - afvallemmer voor handdoekjes - handdroger



- Bacteriostatisch RVS 304 mat gepolijst.
- Deur met slot en **standaard DELABIE sleutel**.
- **Verborgen bevestigingen**.
- Inhoud van de verdeler: 400 tot 600 eenheden.
- Handdroger: vermogen 1.800 W.
- IP23. 3 jaar garantie. CE.
- Inhoud van de afvallemmer: 15 liter.
- Dikte rvs: 1,2 mm.
- Afmetingen: 160 × 395 × 1.420 mm.
- 10 jaar garantie.

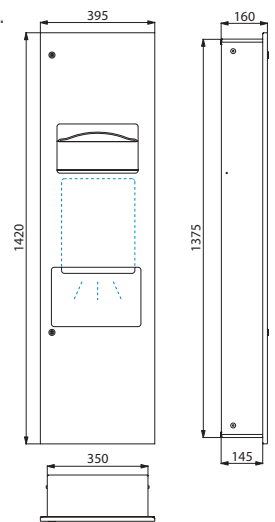

510716S

Combinatie verdeler - afvallemmer - handdroger	510716S	1528,00 €
--	---------	-----------



BINOPTIC elektronische verdeler voor vloeibare zeep of schuimzeepMuurmodel of voor door-de-muur bevestiging, **op netspanning**

- Muurmodel of **vandalbestendig model voor montage in technische ruimte (TC)** tot 110 mm.
- **Geen manueel contact nodig**: automatische detectie van de handen d.m.v. infrarood oog.
- Uitloop in verchroomd RVS 304 of mat zwart.
- **Besparende doseerpomp**.
- Individuele elektronische sturing en afneembaar reservoir voor bevestiging onder de wastafel.
- Stroomtoevoer via netspanning met transfo 230/6 V.
- Voor **vloeibare** plantaardige **zeep** met maximale viscositeit: 3.000 mPa.s of **speciale schuimzeep**.
- Modellen met reservoir: compatibel met hydro-alcoholische gel.
- Lengte van de uitloop: 115 mm.
- CE.
- 10 jaar garantie.

Voor kranen, raadpleeg de DELABIE catalogus "Kranen voor Publieke Ruimten" (DOC 609NL).

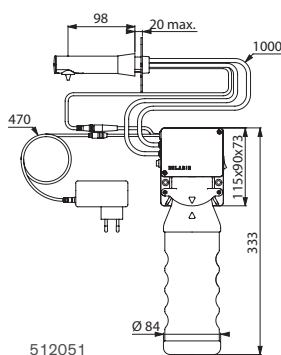

512051

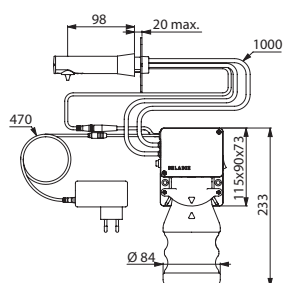

512551

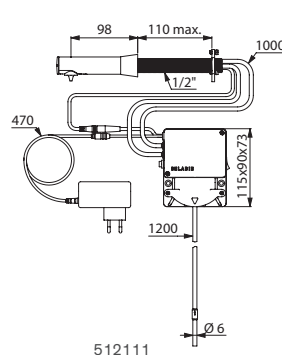

512111

BINOPTIC elektronische verdeler voor vloeibare zeep of schuimzeep - Verchroomd RVS 304

Muurmodel, met reservoir 1 liter	512051P	363,00 €
Muurmodel, met reservoir 0,5 liter	512551P	363,00 €
Muurmodel, met soepele aansluitslang 1,20 m voor reservoir op afstand	512151P	363,00 €
TC, met soepele aansluitslang 1,20 m voor reservoir op afstand	512111P	395,00 €

BINOPTIC elektronische verdeler voor vloeibare zeep of schuimzeep - Mat zwart RVS 304

Muurmodel, met reservoir 1 liter	512051BK	411,00 €
Muurmodel, met reservoir 0,5 liter	512551BK	411,00 €
Muurmodel, met soepele aansluitslang 1,20 m voor reservoir op afstand	512151BK	411,00 €
TC, met soepele aansluitslang 1,20 m voor reservoir op afstand	512111BK	447,00 €



BINOPTIC elektronische zeepverdeler

Op blad, op netspanning

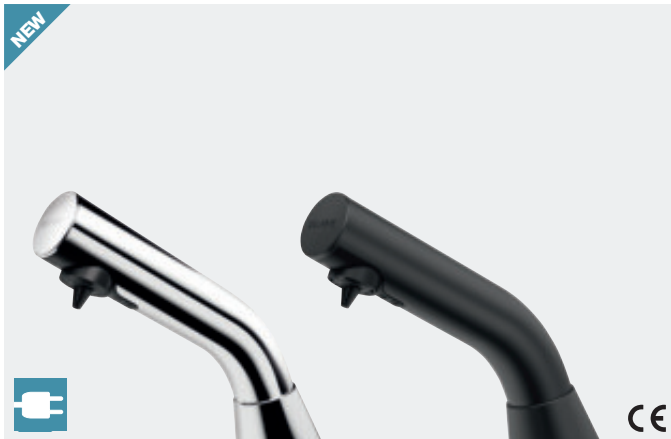

- **Geen manueel contact nodig:** automatische detectie van de handen d.m.v. infrarood oog.
- Uitloop in verchroomd RVS 304 of mat zwart.
- **Besparende doseerpomp.**
- Individuele elektronische sturing en afneembaar reservoir voor bevestiging onder de wastafel.
- Stroomtoevoer via netspanning met transfo 230/6 V.
- Voor **vloeibare** plantaardige **zeep** met maximale viscositeit: 3.000 mPa.s of **speciale schuimzeep**.
- Modellen met reservoir: compatibel met hydro-alcoholische gel.
- CE.
- 10 jaar garantie.

Voor kranen, raadpleeg de DELABIE catalogus "Kranen voor Publieke Ruimten" (DOC 609NL).

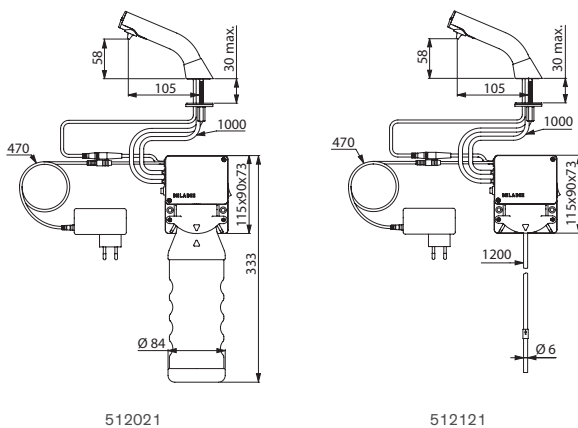

512021

512121

BINOPTIC elektronische verdeler voor vloeibare zeep of schuimzeep, op blad - Verchroomd RVS 304

Met reservoir 1 liter	512021P	411,00 €
Met reservoir 0,5 liter	512521P	411,00 €
Met soepele aansluitslang 1,20 m voor reservoir op afstand	512121P	411,00 €

BINOPTIC elektronische verdeler voor vloeibare zeep of schuimzeep, op blad - Mat zwart RVS 304

Met reservoir 1 liter	512021BK	473,00 €
Met reservoir 0,5 liter	512521BK	473,00 €
Met soepele aansluitslang 1,20 m voor reservoir op afstand	512121BK	473,00 €

TEMPOMATIC 4 elektronische zeepverdeler

Op blad, op netspanning

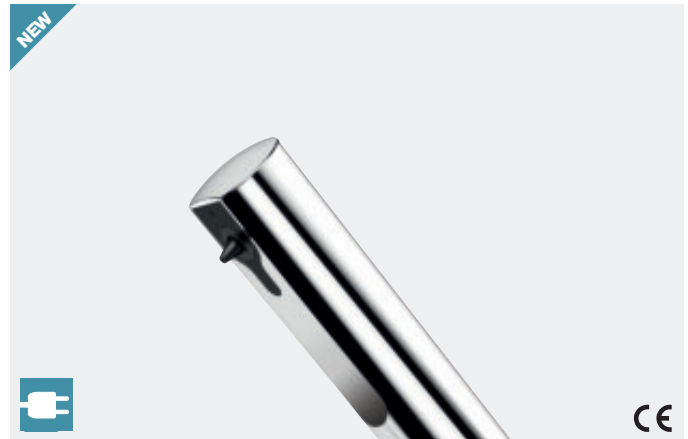

- **Geen manueel contact nodig:** automatische detectie van de handen d.m.v. infrarood oog.
- Uitloop in verchroomd RVS 304.
- **Besparende doseerpomp.**
- Individuele elektronische sturing en afneembaar reservoir voor bevestiging onder de wastafel.
- Stroomtoevoer via netspanning met transfo 230/6 V.
- Voor **vloeibare** plantaardige **zeep** met maximale viscositeit: 3.000 mPa.s of **speciale schuimzeep**.
- Modellen met reservoir: compatibel met hydro-alcoholische gel.
- CE.
- 10 jaar garantie.

Voor kranen, raadpleeg de DELABIE catalogus "Kranen voor Publieke Ruimten" (DOC 609NL).

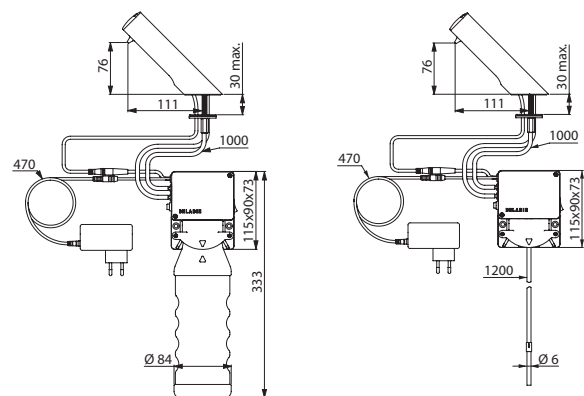

512031

512131

TEMPOMATIC 4 elektronische verdeler voor vloeibare zeep of schuimzeep, op blad - Verchroomd RVS 304

Met reservoir 1 liter	512031P	411,00 €
Met reservoir 0,5 liter	512531P	411,00 €
Met soepele aansluitslang 1,20 m voor reservoir op afstand	512131P	411,00 €



Elektronische zeepverdeler in mat zwart, muurmodel **512066BK**
BLACK BINOPTIC elektronische wastafelkraan in mat zwart **388035**

Elektronische verdeler voor vloeibare zeep

Muurmodel, op batterijen



- Vandalbestendig model met slot en standaard DELABIE sleutel.
- **Geen manueel contact nodig:** automatische detectie van de handen d.m.v. infrarood oog (detectieafstand is regelbaar).
- Afdekplaat in **bacteriostatisch RVS 304**.
- **Uit één stuk gevormde afdekplaat** voor een gemakkelijk onderhoud en een betere hygiëne.
- **Besparende doseerpomp:** dosis van 0,8 ml (regelbaar tot 7 doses per detectie).
- Werking mogelijk in **antiverstopping modus**.
- Stroomtoevoer: 6 meegeleverde batterijen AA-1,5 V (DC9V) geïntegreerd in het lichaam van de zeepverdeler.
- Verklikkerlichtje geeft zwakke batterij aan.
- Reservoir met brede opening: gemakkelijk te vullen d.m.v. grote bidons.
- Venster voor niveaucontrole.
- Dikte rvs: 1 mm.
- Inhoud: 1 liter.
- Afmetingen: 90 × 105 × 256 mm.
- Voor vloeibare plantaardige zeep met maximale viscositeit: 3.000 mPa.s.
- Compatibel met hydro-alcoholische gel.
- 10 jaar garantie.
- CE.

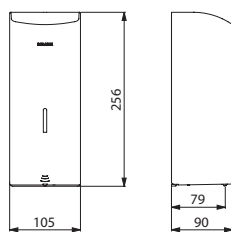

512066

Elektronische verdeler voor vloeibare zeep - Muurmodel, op batterijen

RVS 304 glanzend gepolijst, 1 liter	512066P	263,00 €
RVS 304 mat gepolijst, 1 liter	512066S	263,00 €
RVS 304 wit geëpoxeerd, 1 liter	512066W	263,00 €
RVS 304 mat zwart geëpoxeerd, 1 liter	512066BK	302,00 €

Aanvullend product



Druipschaal voor zeepresten

- Bacteriostatisch RVS 304.
- Schaal geschikt voor het opvangen van zeep- of gelresten.
- Voor zeepverdelers 51058X en 512066.
- 10 jaar garantie.

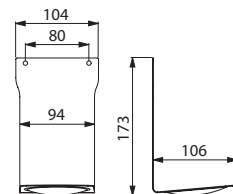

512067

Druipschaal voor zeepresten

RVS 304 glanzend gepolijst	512067P	47,00 €
RVS 304 mat gepolijst	512067S	47,00 €
RVS 304 wit geëpoxeerd	512067W	47,00 €
RVS 304 mat zwart geëpoxeerd	512067BK	54,00 €



Verdeler voor vloeibare zeep met soepele bediening

Muurmodel



RVS 304 glanzend gepolijst, model 1 liter



RVS 304 mat gepolijst, model 0,5 liter



RVS 304 wit geëpoxeerd, model 0,5 liter

- **Vandalbestendig model met slot en standaard DELABIE sleutel.**
- Afdekplaat in **bacteriostatisch RVS 304.**
- **Uit één stuk gevormde afdekplaat**, voor een gemakkelijk onderhoud en een betere hygiëne.
- **Drukknop met soepele bediening.**
- **Anti-blokkeerveiligheid:** slechts 1 dosering zeep, zelfs wanneer men de knop gedurende lange tijd indrukt.
- Besparende doseerpomp, antidrup (waterdicht).
- Reservoir met brede opening: gemakkelijk te vullen d.m.v. grote bidons.
- Reservoir verhindert zeepresten.
- Venster voor niveaucontrole.
- Dikte rvs: 1 mm.
- Inhoud: 0,5 of 1 liter.
- Afmetingen model 0,5 liter: 90 × 105 × 185 mm.
- Afmetingen model 1 liter: 90 × 105 × 252 mm.
- Voor vloeibare plantaardige zeep met maximale viscositeit: 3.000 mPa.s.
- Compatibel met hydro-alcoholische gel.
- 10 jaar garantie.

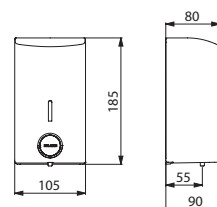

510583/510586/510584

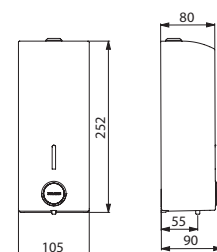

510580/510582/510581

Verdeler voor vloeibare zeep met soepele bediening - 0,5 liter		
RVS 304 glanzend gepolijst	510583	135,00 €
RVS 304 mat gepolijst	510586	127,00 €
RVS 304 wit geëpoxeerd	510584	120,00 €
Verdeler voor vloeibare zeep met soepele bediening - 1 liter		
RVS 304 glanzend gepolijst	510580	144,00 €
RVS 304 mat gepolijst	510582	135,00 €
RVS 304 wit geëpoxeerd	510581	127,00 €

Verdeler voor vloeibare zeep TC

Voor door-de-muur bevestiging



- **Vandalbestendig model voor montage in technische ruimte (TC)** tot 190 mm.
- Lichaam en drukknop in messing verchroomd.
- Antidrup systeem (waterdicht).
- **Mechanisme vergrendelbaar met inbuschroef.**
- **Voor reservoir op afstand** (geleverd zonder reservoir), met soepele aansluitslang 1,20 m.
- 10 jaar garantie.

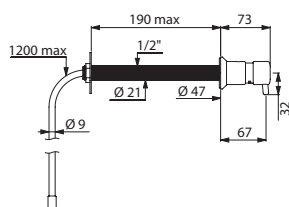

729150

Verdeler voor vloeibare zeep TC voor reservoir op afstand	729150	137,00 €
--	---------------	-----------------

Verdeler voor vloeibare zeep

Bladmodel, **rechte uitloop**

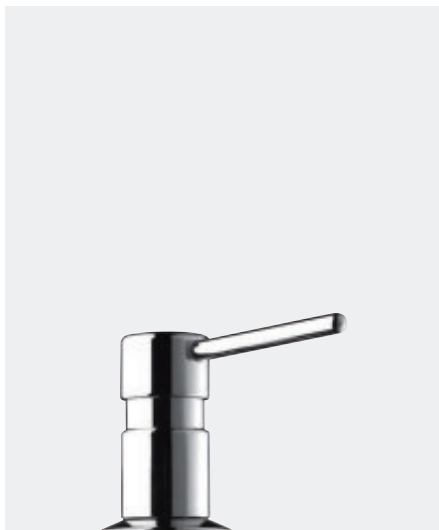

- Model voor installatie op wastafel.
- **Vandalbestendig model.**
- Lichaam en drukknop in messing verchroomd.
- Antidrup systeem (waterdicht).
- **Mechanisme vergrendelbaar met inbuschroef.**
- Modellen met reservoir: aanvullen via de bovenkant (d.m.v. losschroeven van de drukknoop) of via de onderkant (d.m.v. losschroeven van het reservoir).
- Model 729108: aanvullen door reservoir te vervangen onder wastafel.
- Modellen met reservoir: compatibel met hydro-alcoholische gel.
- 10 jaar garantie.

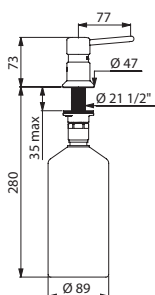

729008

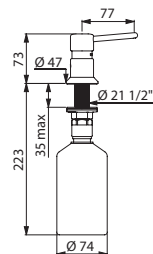

729508

Verdeler voor vloeibare zeep, bladmodel		
Rechte uitloop		
Met reservoir 1 liter	729008	121,00 €
Met reservoir 0,5 liter	729508	121,00 €
Met soepele aansluitslang 1,20 m voor reservoir op afstand	729108	121,00 €

Verdeler voor vloeibare zeep

Bladmodel, **gebogen uitloop**

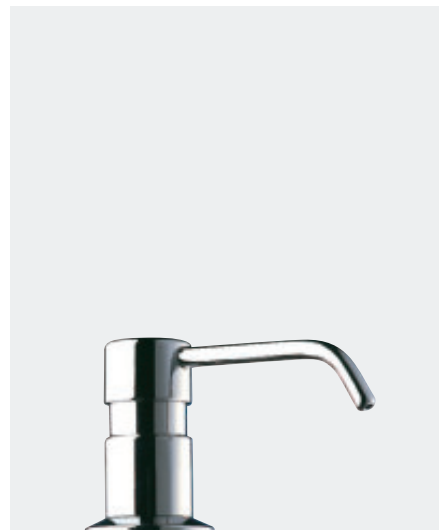

- Model voor installatie op wastafel.
- **Vandalbestendig model.**
- Lichaam en drukknop in messing verchroomd.
- Antidrup systeem (waterdicht).
- **Mechanisme vergrendelbaar met inbuschroef.**
- Modellen met reservoir: aanvullen via de bovenkant (d.m.v. losschroeven van de drukknoop) of via de onderkant (d.m.v. losschroeven van het reservoir).
- Model 729112: aanvullen door reservoir te vervangen onder wastafel.
- Modellen met reservoir: compatibel met hydro-alcoholische gel.
- 10 jaar garantie.

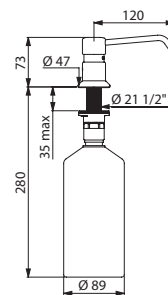

729012

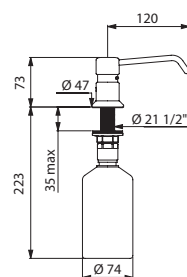

729512

Verdeler voor vloeibare zeep, bladmodel		
Gebogen uitloop		
Met reservoir 1 liter	729012	127,00 €
Met reservoir 0,5 liter	729512	127,00 €
Met soepele aansluitslang 1,20 m voor reservoir op afstand	729112	127,00 €

Rechthoekige zeepverdeler

Muurmodel



- Vandalbestendig model met slot en standaard DELABIE sleutel.
- Besparende doseerpomp, antidrup (waterdicht).
- Bacteriostatisch RVS 304.
- Dikte rvs: 1 mm.
- 10 jaar garantie.

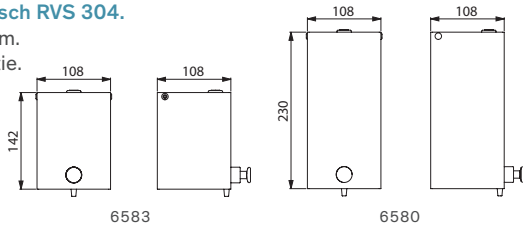

Rechthoekige zeepverdelers, muurmodel		
RVS 304 glanzend gepolijst, 0,5 liter	6583	200,00 €
RVS 304 glanzend gepolijst, 1 liter	6580	212,00 €

Zeepschaal draadmodel

Rvs, muurmodel

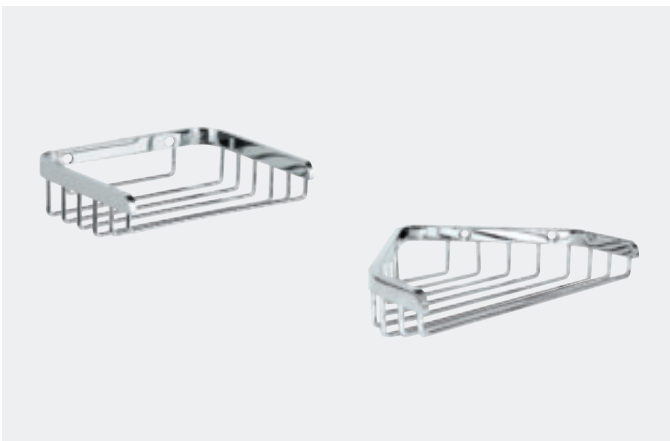

- Verstevigd model.
- Rvs glanzend gepolijst.
- Afmetingen van het rechthoekig model: 100 × 130 × 34 mm.
- Afmetingen van het hoekig model: 120 × 165 × 34 mm.
- 10 jaar garantie.

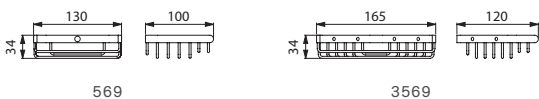

Zeepschaal draadmodel - Rvs glanzend gepolijst		
Rechthoekig	569	46,00 €
Hoekig	3569	49,00 €

Zeepschaal

RVS 304, muurmodel



- Verstevigd model.
- Voor douche of wastafel.
- Bacteriostatisch RVS 304.
- Dikte rvs: 1,5 mm.
- Verborgene bevestigingen.
- 10 jaar garantie.

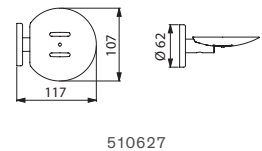

Zeepschaal in rvs		
RVS 304 glanzend gepolijst	510627P	51,00 €
RVS 304 mat gepolijst	510627S	51,00 €

Zeepschaal

Muurmodel



- Verstevigd model.
- Verborgene bevestigingen.
- Afmetingen: 60 × 160 × 40 mm.
- 10 jaar garantie.

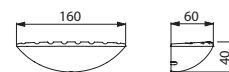

710501/710500

Zeepschaal		
Bayblend® glanzend chroom	710501	52,00 €
Bayblend® mat chroom	710500	52,00 €



Be-Line® toiletborstelhouder met deksel **4051C** - Be-Line® toiletpapierrolhouder **511966C** - Be-Line® kledinghaken **511943C**
TEMPOFIX 3 voorwandsysteem met TEMPOMATIC dubbele bediening elektronische toiletkraan met directe spoeling **564005BE+464000**

Be-Line® kledinghaak



- Verborgen bevestigingen.
- 10 jaar garantie.

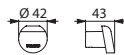

511943

Be-Line® kledinghaak		
Aluminium antraciet grijs geëpoxeerd	511943C	25,00 €
Aluminium mat wit geëpoxeerd	511943W	25,00 €

Be-Line® toiletpapierrolhouder



- Voor toiletpapier op rol.
- Verborgen bevestigingen.
- 10 jaar garantie.

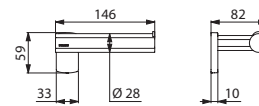

511966

Be-Line® toiletpapierrolhouder		
Aluminium antraciet grijs geëpoxeerd	511966C	49,00 €
Aluminium mat wit geëpoxeerd	511966W	49,00 €

Be-Line® toiletborstelhouder muurmodel



- **Verstevigd model met antidiefstal bevestigingssysteem.**
- Bacteriostatisch RVS 304.
- Model met **ergonomische lange hendel**: vergemakkelijkt het gebruik voor mensen in een rolstoel of mensen die zich moeilijk kunnen buigen.
- Gemakkelijk te reinigen: kunststof houder langs boven afneembaar.
- **Kunststof houder met reservoir**: zo wordt vermeden dat de borstel in afvalwater blijft staan en worden spatten bij een volgend gebruik vermeden.
- Model met deksel: de borstel valt automatisch op de juiste plaats in de houder door het **zelf-centrerend systeem**.
- Dikte rvs: behuizing 1 mm.
- 10 jaar garantie.

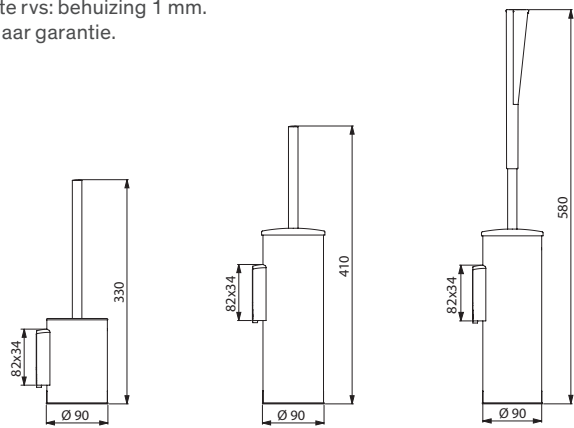

4048

4051

510051

Be-Line® toiletborstelhouder, muurmodel, zonder deksel		
RVS 304 antraciet grijs geëpoxeerd	4048C	86,00 €
RVS 304 mat wit geëpoxeerd	4048MW	86,00 €
Be-Line® toiletborstelhouder, muurmodel, met deksel		
RVS 304 antraciet grijs geëpoxeerd	4051C	128,00 €
RVS 304 mat wit geëpoxeerd	4051MW	128,00 €
RVS 304 antraciet grijs geëpoxeerd, lange hendel	510051C	158,00 €
RVS 304 mat wit geëpoxeerd, lange hendel	510051MW	158,00 €

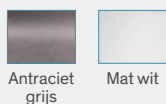

Dubbele toiletpapierrolhouder

RVS 304

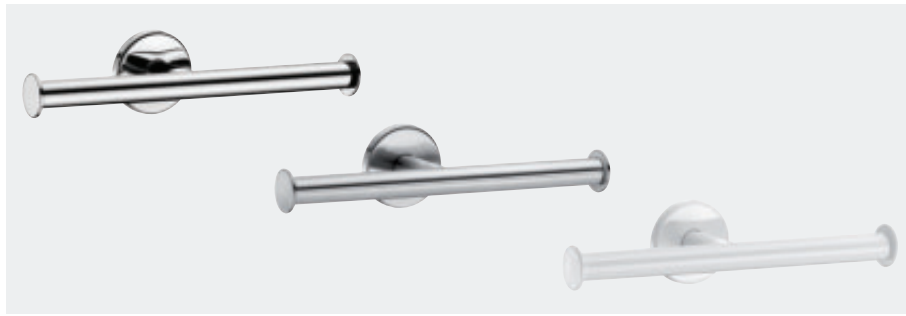

- **Bacteriostatisch RVS 304.**
- Voor 2 rollen.
- Buis Ø 20, dikte 1 mm.
- **Verborgene bevestigingen.**
- 10 jaar garantie.

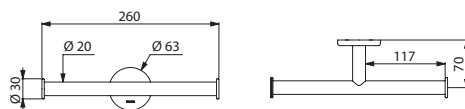

510082

Dubbele toiletpapierrolhouder

RVS 304 glanzend gepolijst	510082P	46,00 €
RVS 304 mat gepolijst	510082S	46,00 €
RVS 304 wit geëpoxideerd	510082W	46,00 €

Toiletpapierrolhouder

of houder voor reserve rol, RVS 304



- **Bacteriostatisch RVS 304.**
- Installatie horizontaal voor **standaard gebruik** of verticaal als **houder voor reserve rol.**
- Buis Ø 20, dikte 1 mm.
- **Verborgene bevestigingen.**
- 10 jaar garantie.

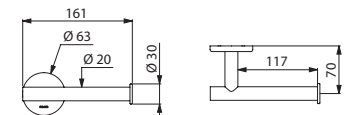

510083

Toiletpapierrolhouder		
RVS 304 glanzend	510083P	36,00 €
RVS 304 mat	510083S	36,00 €
RVS 304 wit geëpoxideerd	510083W	36,00 €
RVS 304 mat zwart geëpoxideerd	510083BK	41,00 €

Toiletpapierrolhouder in U-vorm

RVS 304



- **Bacteriostatisch RVS 304.**
- Buis Ø 20, dikte 1 mm.
- **Verborgene bevestigingen.**
- 10 jaar garantie.

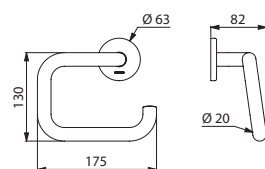

4081

Toiletpapierrolhouder in U-vorm

RVS 304 glanzend gepolijst	4081P	45,00 €
RVS 304 mat gepolijst	4081S	45,00 €
RVS 304 wit geëpoxideerd	4081EW	43,00 €

Toiletpapierrolhouder in U-vorm

Nylon



- **Glanzend slijtvast polyamide (Nylon).**
- Buis Ø 20.
- **Verborgene bevestigingen.**
- 10 jaar garantie.

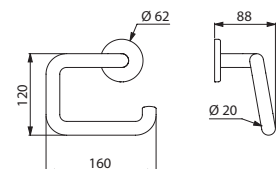

4081N

Toiletpapierrolhouder in U-vorm in glanzend slijtvast wit Nylon	4081N	27,00 €
--	--------------	----------------

Toiletpapierrolhouder

Voor reserve rol, RVS 304

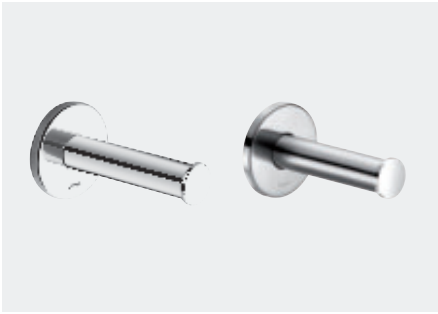

- Bacteriostatisch RVS 304.
- Buis Ø 25, dikte 1,2 mm.
- Verborgene bevestigingen.
- 10 jaar garantie.

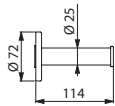

4070

Houder voor reserve rol toiletpapier		
RVS 304 glanzend	4070P	59,00 €
RVS 304 mat	4070S	59,00 €

Toiletpapierrolhouder met monoblok deksel

RVS 304, antidiefstal

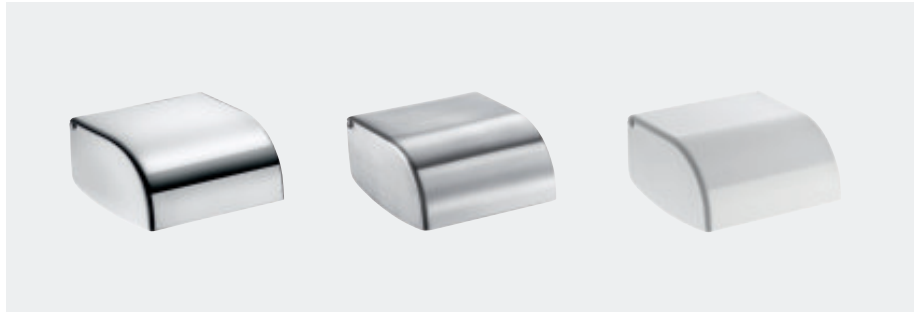

- Bacteriostatisch RVS 304.
- Uit één stuk gevormde afdekplaat, voor een gemakkelijk onderhoud en een betere hygiëne.
- Integrale mandrel in polycarbonaat: onbreekbaar.
- Verborgene bevestigingen.
- Afmetingen: 119 × 140 × 80 mm.
- 10 jaar garantie.

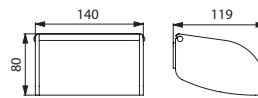

566/510567/3565

Toiletpapierrolhouder met monoblok deksel			
RVS 304 glanzend gepolijst	566		41,00 €
RVS 304 mat gepolijst	510567		41,00 €
RVS 304 wit geëpoxeerd	3565		44,00 €

Toiletpapierrolhouder

Voor reserve rol, Nylon

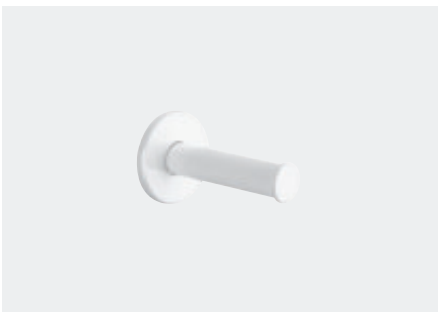

- Glanzend slijtvast polyamide (Nylon).
- Buis Ø 32.
- Verborgene bevestigingen.
- 10 jaar garantie.

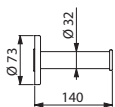

4070N

Houder voor reserve rol toiletpapier in glanzend slijtvast wit Nylon		
	4070N	48,00 €

Toiletpapierverdeler voor 2 rollen

RVS 304



- Verstevigd en vandaalbestendig model.
- Bacteriostatisch RVS 304.
- 1 reserverol.
- Met slot en standaard DELABIE sleutel.
- Niveaucontrole.
- Dikte rvs: 1 mm.
- Afmetingen: 130 × 120 × 260 mm.
- 10 jaar garantie.

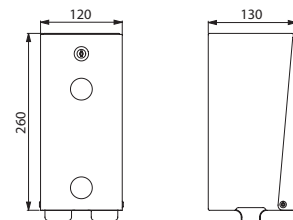

1660/1661

Toiletpapierverdeler voor 2 rollen			
RVS 304 glanzend gepolijst	1660		191,00 €
RVS 304 mat gepolijst	1660S		191,00 €
RVS 304 wit geëpoxeerd	1661		191,00 €



Toiletpapierverdeler groot model

Voor rol



- **Model voor rol.**
- **Uit één stuk gevormde afdekplaat**, voor een gemakkelijk onderhoud en een betere hygiëne.
- Met slot en **standaard DELABIE sleutel**.
- **Met rugwand**: beschermt tegen oneffenheden van de muur, vochtigheid en stof.
- Niveaucontrole.
- 10 jaar garantie.

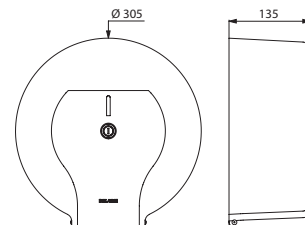

2911/2912/2910

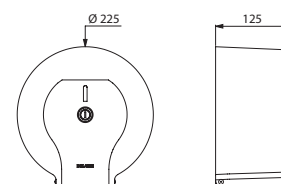

2901/2902/2900

Toiletpapierverdeler groot model voor rol van 400 m		
RVS 304 glanzend gepolijst	2911	207,00 €
RVS 304 mat gepolijst	2912	207,00 €
Wit gelakt staal	2910	118,00 €
Toiletpapierverdeler groot model voor rol van 200 m		
RVS 304 glanzend gepolijst	2901	141,00 €
RVS 304 mat gepolijst	2902	141,00 €
Wit gelakt staal	2900	93,00 €

Toiletpapierverdeler groot model

Voor rol



- **Model voor rol.**
- **Uit één stuk gevormde afdekplaat**, voor een gemakkelijk onderhoud en een betere hygiëne.
- Met slot en **standaard DELABIE sleutel**.
- **Met rugwand**: beschermt tegen oneffenheden van de muur, vochtigheid en stof.
- Niveaucontrole.
- 10 jaar garantie.

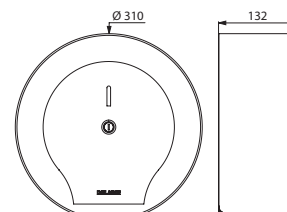

510910

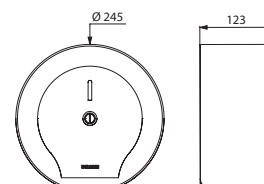

510911

Toiletpapierverdeler groot model voor rol van 400 m		
RVS 304 glanzend gepolijst	510910S	159,00 €
RVS 304 mat zwart geëpoxideerd	510910BK	183,00 €
Toiletpapierverdeler groot model voor rol van 200 m		
RVS 304 glanzend gepolijst	510911S	127,00 €
RVS 304 mat zwart geëpoxideerd	510911BK	146,00 €



Toiletborstelhouder



RVS 304 glanzend gepolijst en RVS 304 mat zwart geëpoxideerd, model met deksel



RVS 304 mat gepolijst, model zonder deksel



RVS 304 wit geëpoxideerd, model zonder deksel

- **Verstevigd model.**
- **Bacteriostatisch RVS 304.**
- Muurmodel of staand model.
- Gemakkelijk te reinigen: kunststof houder langs boven afneembaar.
- **Kunststof houder met reservoir:** zo wordt vermeden dat de borstel in afvalwater blijft staan en worden spatten bij een volgend gebruik vermeden.
- Model met deksel: de borstel valt automatisch op de juiste plaats in de houder dankzij het **zelf-centrerend systeem**.
- **Antidiefstal bevestigingssysteem** (muurmodel).
- Dikte rvs: behuizing 1 mm.
- 10 jaar garantie.

Toiletborstelhouder zonder deksel, muurmodel - Antidiefstal bevestigingssysteem		
RVS 304 glanzend gepolijst	4048P	86,00 €
RVS 304 mat gepolijst	4048S	86,00 €
RVS 304 wit geëpoxideerd	4048EW	86,00 €
Toiletborstelhouder zonder deksel, staand model		
RVS 304 glanzend gepolijst	4049P	76,00 €
RVS 304 mat gepolijst	4049S	76,00 €
RVS 304 wit geëpoxideerd	4049EW	76,00 €
Toiletborstelhouder met deksel, muurmodel - Antidiefstal bevestigingssysteem		
RVS 304 glanzend gepolijst	4051P	128,00 €
RVS 304 mat gepolijst	4051S	128,00 €
RVS 304 wit geëpoxideerd	4051EW	128,00 €
RVS 304 mat zwart geëpoxideerd	4051BK	147,00 €
Toiletborstelhouder met deksel, staand model		
RVS 304 glanzend gepolijst	4050P	118,00 €
RVS 304 mat gepolijst	4050S	118,00 €
RVS 304 wit geëpoxideerd	4050EW	118,00 €

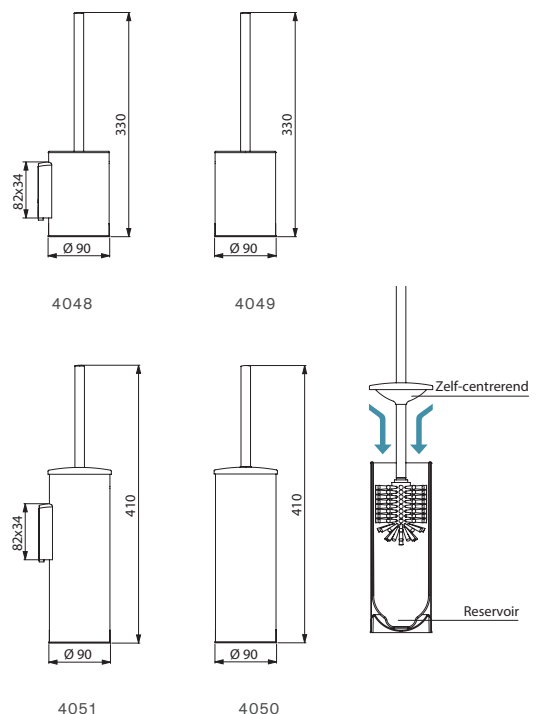

Toiletborstelhouder met deksel
Met lange hendel



- **Verstevigd model.**
- **Bacteriostatisch RVS 304.**
- Muurmodel of staand model.
- **Met ergonomische lange hendel:** vergemakkelijkt het gebruik voor mensen in een rolstoel of mensen die zich moeilijk kunnen buigen.
- Gemakkelijk te reinigen: kunststof houder langs boven afneembaar.
- **Kunststof houder met reservoir:** zo wordt vermeden dat de borstel in afvalwater blijft staan en worden spatten bij een volgend gebruik vermeden.
- De borstel valt automatisch op de juiste plaats in de houder dankzij het **zelf-centrerend systeem**.
- **Antidiefstal bevestigingssysteem** (muurmodel).
- Dikte rvs: behuizing 1 mm.
- Afmetingen: Ø 90 × 580 mm.
- 10 jaar garantie.

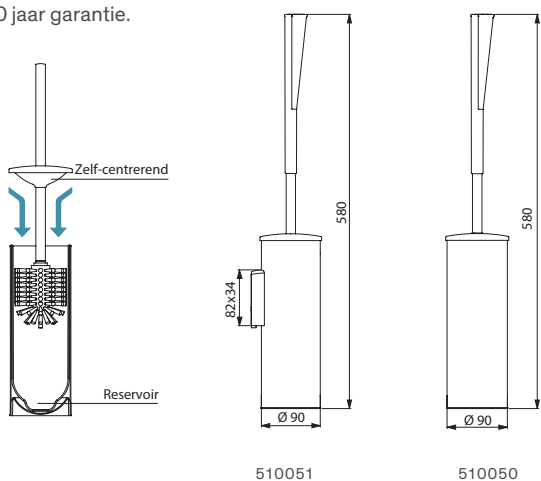

Toiletborstelhouder met deksel en lange hendel, muurmodel		
Antidiefstal systeem		
RVS 304 glanzend gepolijst	510051P	158,00 €
RVS 304 mat gepolijst	510051S	158,00 €
RVS 304 wit geëpoxideerd	510051W	158,00 €
Toiletborstelhouder met deksel en lange hendel, staand model		
RVS 304 glanzend gepolijst	510050P	145,00 €
RVS 304 mat gepolijst	510050S	145,00 €
RVS 304 wit geëpoxideerd	510050W	145,00 €

Toiletborstelhouder
Met lange hendel



- **Slijtvast polyamide (Nylon).**
- **Met ergonomische lange hendel:** vergemakkelijkt het gebruik voor mensen in een rolstoel of mensen die zich moeilijk kunnen buigen.
- Gemakkelijk te reinigen: kunststof houder langs boven afneembaar.
- **Kunststof houder met reservoir:** zo wordt vermeden dat de borstel in afvalwater blijft staan en worden spatten bij een volgend gebruik vermeden.
- Muurbevestiging met **antidiefstal systeem**.
- Hoogte: 515 mm.
- 10 jaar garantie.

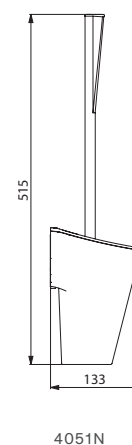

Toiletborstelhouder in glanzend slijtvast wit Nylon Met lange hendel - Antidiefstal systeem	4051N	99,00 €
--	-------	---------

Verdeler en afvalrecipiënt voor hygiënische zakjes



- Afvalrecipiënt bovenaan afsluitbaar met klep.
- Verdeler hygiënische zakjes onderaan.
- Inhoud afvalrecipiënt: 9 liter.
- Scharnierend openend met slot en **standaard DELABIE sleutel**.
- Muurbevestigingen.
- Dikte rvs: 1 mm.
- Afmetingen: 123 × 250 × 350 mm.
- 10 jaar garantie.

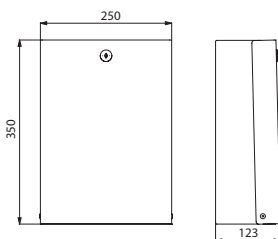

2561D

Verdeler en afvalrecipiënt voor hygiënische zakjes in glanzend gepolijst rvs	2561D	365,00 €
--	-------	----------

Babyverschoontafel



- Muurmodel.
- Met **verstelbare riem** om de baby perfect te passen.
- Voor een kind tot 11 kg of 12 maanden.
- Polyethyleen met hoge hardheid (HDPE).
- Minimale plaats inname: blijft in verticale stand staan.
- **Afgeremde op- en neerwaartse beweging.**
- Gemakkelijk onderhoud : gemakkelijk te reinigen oppervlak.
- Conform de norm EN 12221.
- Afmetingen: open formaat 855 × 585 × 495 mm, gesloten formaat 855 × 585 × 107 mm.
- Gewicht van de verschoontafel: 11,5 kg.
- 10 jaar garantie.

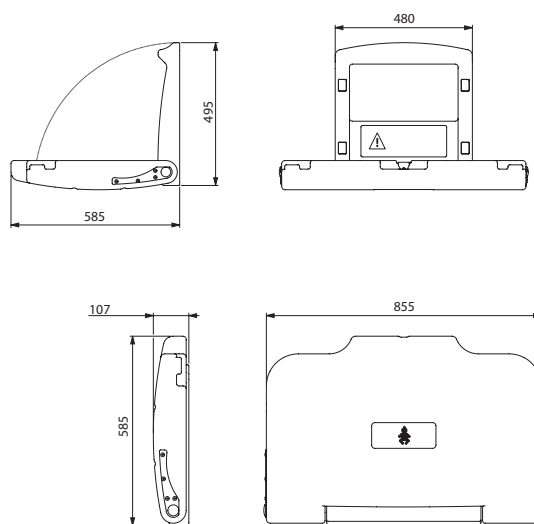

510700

Babyverschoontafel	510700	505,00 €
--------------------	--------	----------



Kantelbare glazen spiegel

Met ergonomische lange hendel



- **Voor gemengd gebruik:** kan zowel zittend als staand gebruikt worden.
- **Ergonomische lange hendel** die een rolstoelgebruiker of zittende persoon toelaat de spiegel naar zich toe te kantelen.
- **Gemakkelijk en snel te plaatsen** door eenvoudig vast te clipsen.
- **Antidiefstal bevestigingssysteem.**
- Hendel in glanzend slijtvast wit Nylon.
- Spiegel vervaardigd uit veiligheidsglas van 6 mm.
- Kan tot 20° gekanteld worden.
- Afmetingen van de spiegel: 500 × 600 mm.
- 10 jaar garantie.

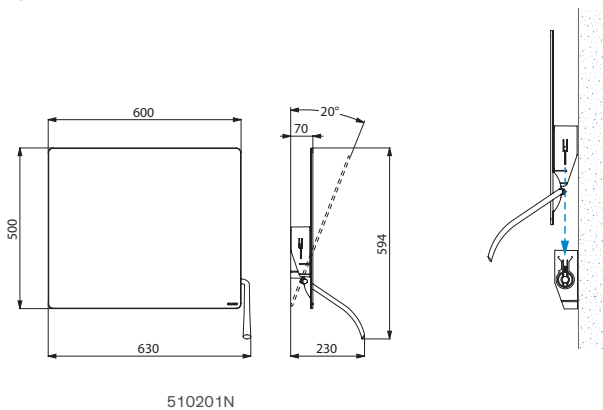

510201N

Glazen spiegel Kantelbaar, met ergonomische lange hendel	510201N	338,00 €
---	---------	----------

Kantelbare glazen spiegel

Met greep



- **Voor gemengd gebruik:** kan zowel zittend als staand gebruikt worden.
- **Greep die het kantelen van de spiegel naar een rolstoelgebruiker of zittende persoon toelaat.**
- **Gemakkelijk en snel te plaatsen** door eenvoudig vast te clipsen.
- **Antidiefstal bevestigingssysteem.**
- Spiegel vervaardigd uit veiligheidsglas van 6 mm.
- Kan tot 20° gekanteld worden.
- Afmetingen van de spiegel: 500 × 600 mm.
- 10 jaar garantie.

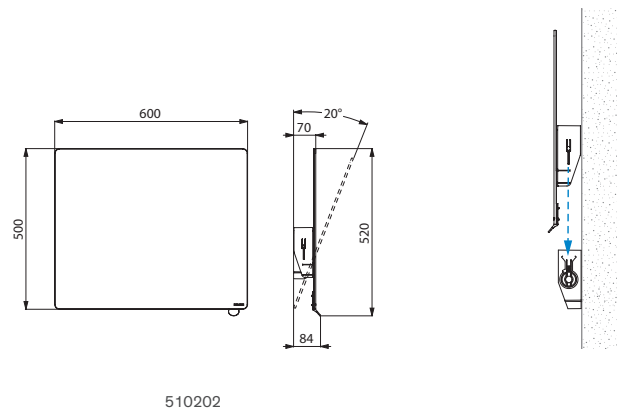

510202

Glazen spiegel - Kantelbaar, met greep		
Glanzend verchromde greep	510202P	293,00 €
Mat verchromde greep	510202S	293,00 €
Antraciet grijze greep	510202C	293,00 €
Witte Nylon greep	510202N	293,00 €

Glazen spiegel



- Dikte: 6 mm.
- Individuele kartonverpakking.
- Bevestigingsklemmen afzonderlijk te bestellen.
- Afmetingen van model 3451: 6 × 360 × 480.
- Afmetingen van model 3450: 6 × 420 × 600.
- Afmetingen van model 3454: 6 × 500 × 750.
- 10 jaar garantie.

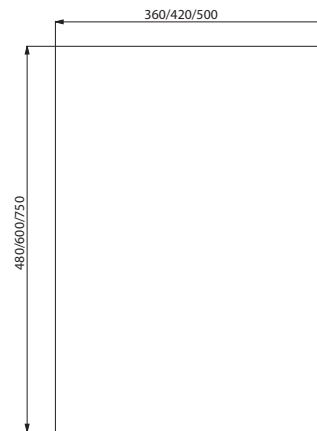

3451/3450/3454

Glazen spiegel		
360 × 480 mm	3451	58,00 €
420 × 600 mm	3450	74,00 €
500 × 750 mm	3454	97,00 €

Ronde spiegelklem

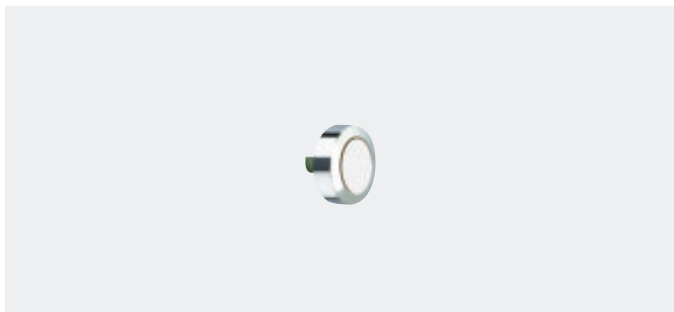

- Messing verchromd.
- Vast te schroeven.
- Afmetingen: Ø 20.
- 10 jaar garantie.



578

Spiegelklem met veer

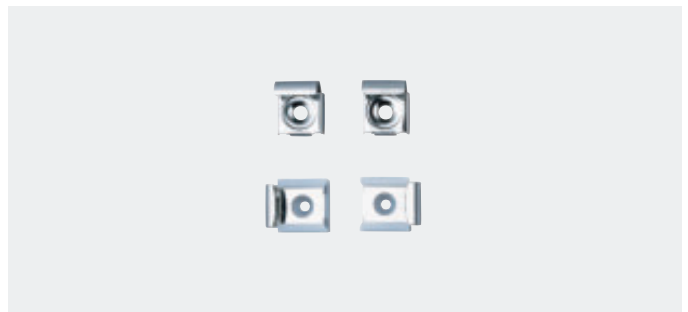

- Set van 4 spiegelklemmen, waarvan 2 met veer.
- Rvs glanzend gepolijst.
- 10 jaar garantie.

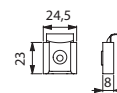

577

Ronde spiegelklem	578	9,00 €
-------------------	-----	--------

Set van 4 klemmen waarvan 2 met veer	577	7,00 €
--------------------------------------	-----	--------

Zelfklevende rvs spiegel

H. 600 mm



- Bacteriostatisch RVS 304 "spiegel" gepolijst.
- Dikte rvs: 1 mm.
- **Onbreekbaar.**
- Zelfklevend.
- Te bevestigen op een vlakke wand.
- Afmetingen: 1 × 400 × 600 mm.
- 10 jaar garantie.

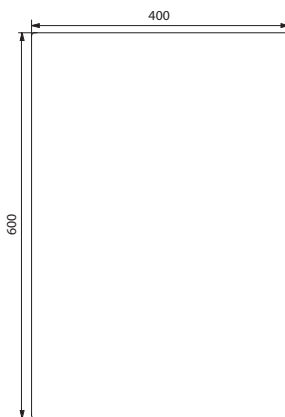

3453

Rvs spiegel 1 × 400 × 600 mm	3453	216,00 €
---------------------------------	------	----------

Rvs spiegel met verborgen bevestigingen

H. 500/600/1.000 mm



- Bacteriostatisch RVS 304 "spiegel" gepolijst.
- **Onzichtbare versterking d.m.v. massieve PVC plaat 10 mm.**
- 5 bevestigingspunten. Verborgen bevestigingen.
- Te bevestigen op een vlakke wand.
- **Onbreekbaar.**
- Model 3459: **voor gemengd gebruik: hoogte van de spiegel laat gebruik toe voor zowel staande als zittende mensen, als voor mensen in een rolstoel.**
- Afmetingen van model 3452: 10 × 385 × 485.
- Afmetingen van model 3458: 10 × 485 × 585.
- Afmetingen van model 3459: 10 × 595 × 980.
- 10 jaar garantie.

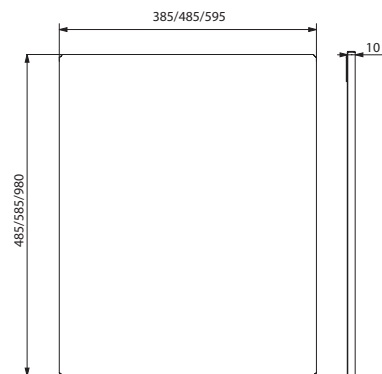

3452/3458/3459

Rvs spiegel - Verborgen bevestigingen

10 × 385 × 485 mm	3452	218,00 €
10 × 485 × 585 mm	3458	284,00 €
10 × 595 × 980 mm	3459	496,00 €

Kapstok

RVS 304, 1 knop

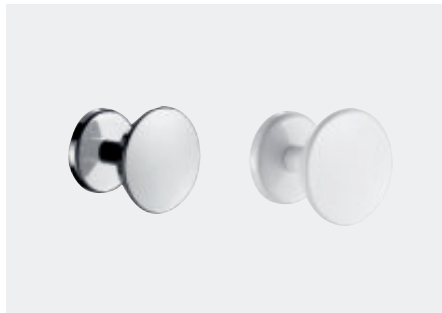

- **Verborgene bevestigingen.**
- Afmetingen: Ø 65 × 58 mm.
- 10 jaar garantie.

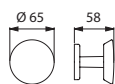

301/1301W

Kapstok 1 knop		
RVS 304 glanzend en verchroomd	301	25,00 €
RVS 304 en metaal wit geëpoxeerd	1301W	24,00 €

Kapstok

RVS 304, 2 knoppen



- **Verborgene bevestigingen.**
- Afmetingen: Ø 65 × 215 × 58 mm.
- 10 jaar garantie.

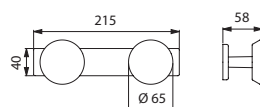

302/1302W

Kapstok 2 knoppen		
RVS 304 glanzend en verchroomd	302	45,00 €
RVS 304 en metaal wit geëpoxeerd	1302W	43,00 €

Kapstok

RVS 304, 3 knoppen



- **Verborgene bevestigingen.**
- Afmetingen: Ø 65 × 345 × 58 mm.
- 10 jaar garantie.

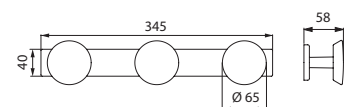

303D/1303W

Kapstok 3 knoppen		
RVS 304 glanzend en verchroomd	303D	69,00 €
RVS 304 en metaal wit geëpoxeerd	1303W	67,00 €

Antisuiçidale kledinghaak

RVS 304



- **Antisuiçidaal:** de kledinghaak buigt door vanaf 30 kg last.
- **RVS 304 mat gepolijst.**
- Afmetingen: Ø 90 × 68 mm.
- 10 jaar garantie.

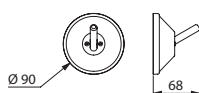

510104S

Antisuiçidale kledinghaak in RVS 304	510104S	163,00 €
--------------------------------------	----------------	-----------------

Kledinghaak

RVS 304



- **RVS 304 glanzend gepolijst.**
- **Dikte: 2 mm.**
- Afmetingen: 50 × 25 × 145 mm.
- 10 jaar garantie.

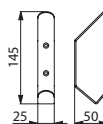

101P

Kledinghaak in RVS 304	101P	21,00 €
------------------------	-------------	----------------

Kledinghaak

RVS 304

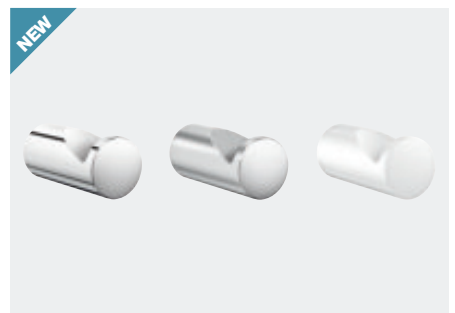

- **Bacteriostatisch RVS 304.**
- Afmetingen: Ø 18 × 40 mm.
- **Verborgene bevestigingen.**
- 10 jaar garantie.



510047

Kledinghaak		
RVS 304 glanzend gepolijst	510047P	16,00 €
RVS 304 mat gepolijst	510047S	16,00 €
RVS 304 wit geëpoxeerd	510047W	16,00 €

Kledinghaak

RVS 304



- **Bacteriostatisch RVS 304.**
- Buis Ø 20, dikte 1 mm.
- **Verborgene bevestigingen.**
- 10 jaar garantie.

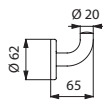

4043

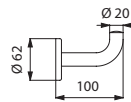

4047

Kledinghaak - Kort model

RVS 304 glanzend gepolijst	4043P	23,00 €
RVS 304 mat gepolijst	4043S	23,00 €
RVS 304 wit geëpoxeerd	4043EW	20,00 €
RVS 304 mat zwart geëpoxeerd	4043BK	26,00 €

Kledinghaak - Lang model

RVS 304 glanzend	4047P	23,00 €
RVS 304 wit geëpoxeerd	4047EW	23,00 €

Dubbele kledinghaak

RVS 304



- **Bacteriostatisch RVS 304.**
- Buis Ø 20, dikte 1 mm.
- **Verborgene bevestigingen.**
- Afmetingen: Ø 62 × 55 × 95 mm.
- 10 jaar garantie.

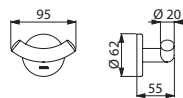

4042

Dubbele kledinghaak

RVS 304 glanzend gepolijst	4042P	38,00 €
RVS 304 mat gepolijst	4042S	38,00 €
RVS 304 wit geëpoxeerd	4042W	35,00 €

Kledinghaak

Nylon

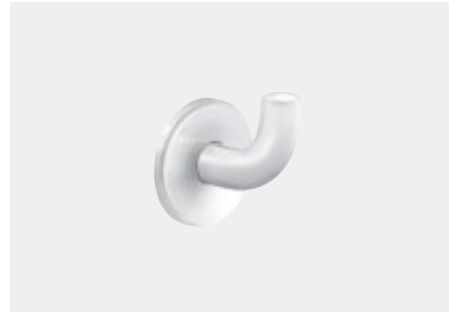

- **Slijtvast polyamide (Nylon).**
- Buis Ø 20.
- **Verborgene bevestigingen.**
- Afmetingen: Ø 62 × 65 × 73 mm.
- 10 jaar garantie.

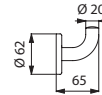

4043N

Kledinghaak in glanzend slijtvast wit Nylon	4043N	13,00 €
--	--------------	----------------

Kledinghaak

Nylon



- **Slijtvast polyamide (Nylon).**
- Buis Ø 10.
- **Verborgene bevestigingen.**
- 10 jaar garantie.

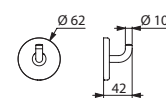

510043N

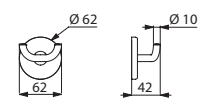

510042N

Kledinghaak in glanzend slijtvast wit Nylon

Enkel model	510043N	9,00 €
Dubbel model	510042N	10,00 €

Pictogram in rvs

Zelfklevend



- RVS 304 mat gepolijst.
- Dikte rvs: 1,2 mm.
- Afmetingen: 125 × 125 mm.
- 10 jaar garantie.

Pictogram in RVS 304		
Pictogram "Vrouw"	510151S	33,00 €
Pictogram "Man"	510152S	33,00 €
Pictogram "WC"	510154S	33,00 €
Pictogram "Babyverschoonkamer"	510156S	33,00 €

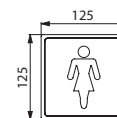

510151S

Pictogram "Mindervaliden" in rvs

Zelfklevend

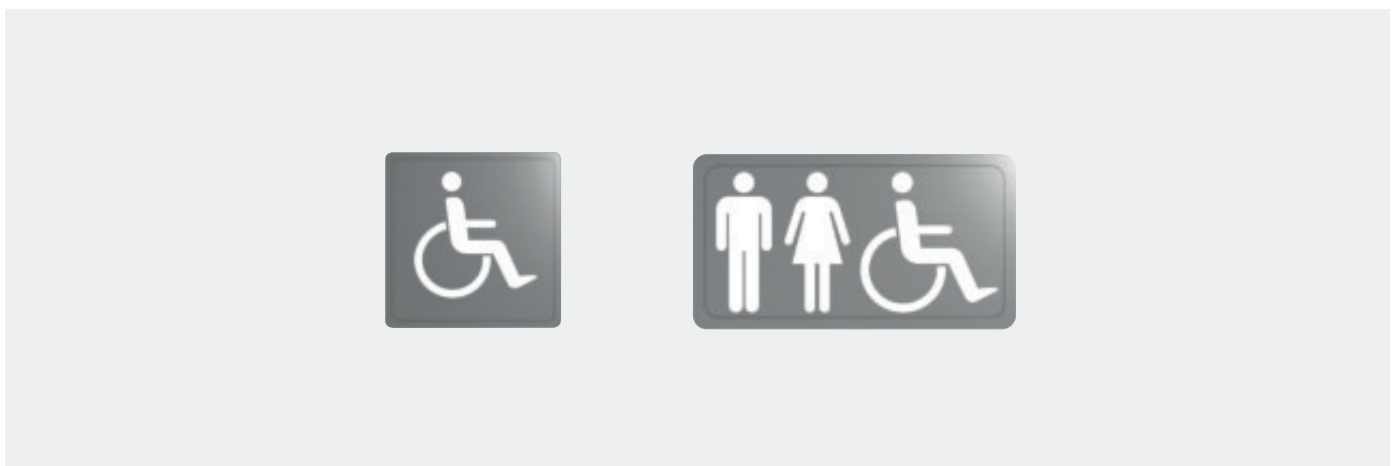

- RVS 304 mat gepolijst.
- Dikte rvs: 1,2 mm.
- Afmetingen: 125 of 230 × 125 mm.
- 10 jaar garantie.

Pictogram in RVS 304		
Pictogram "Mindervaliden"	510153S	33,00 €
Pictogram "Mindervaliden gemengd"	510155S	35,00 €

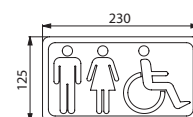

510155S

Handdoekdrager

Verborgen bevestigingen



- Verstevigd model.
- Bacteriostatisch RVS 304.
- Buizen Ø 20 en Ø 16.
- Verborgen bevestigingen.
- Lengte: 600 mm.
- 10 jaar garantie.

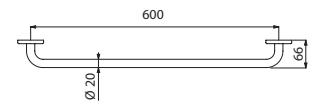

510788

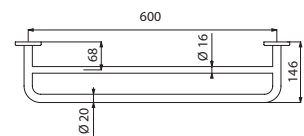

510790

Handdoekdrager met verborgen bevestigingen - 1 stang		
RVS 304 glanzend gepolijst	510788P	50,00 €
RVS 304 mat gepolijst	510788S	50,00 €
RVS 304 wit geëpoxeerd	510788W	48,00 €
Handdoekdrager met verborgen bevestigingen - 2 stangen		
RVS 304 glanzend gepolijst	510790P	81,00 €
RVS 304 mat gepolijst	510790S	81,00 €
RVS 304 wit geëpoxeerd	510790W	77,00 €

Muurtablet

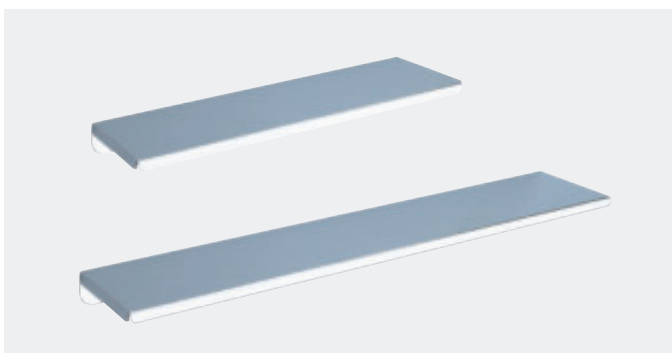

- Dikte: 1 mm.
- 10 jaar garantie.



551/552

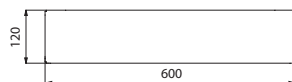

553/554

Muurtablet in glanzend gepolijst RVS 304		
120 × 450 mm	551	61,00 €
120 × 600 mm	553	68,00 €
Muurtablet in geëpoxeerd wit		
120 × 450 mm	552	51,00 €
120 × 600 mm	554	55,00 €

Wastafeltablet en steunen

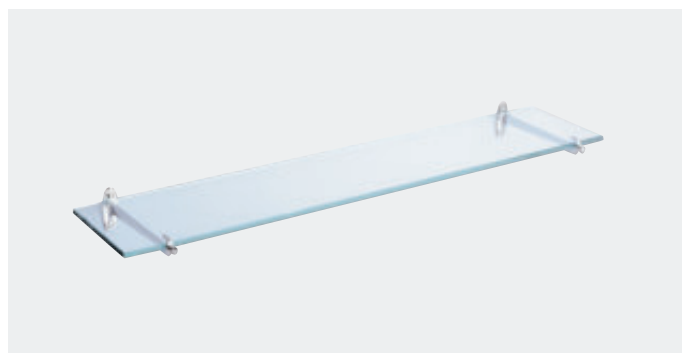

- Glazen tablet met afgeronde hoeken, dikte 6 mm, 120 × 600 mm.
- Verchroomde steunen voor tablet van 120 mm.
- 10 jaar garantie.



6555 + 600

Wastafeltablet en steunen		
Glazen tablet	6555	29,00 €
Verchroomde steunen	600	21,00 €

Rechte Basic greep mat gepolijst

Buis Ø 32



- RVS 304 mat gepolijst.
- Bevestiging a.d.h.v. plaat met 3 bevestigingsgaten, verborgen.
- CE markering.
- 10 jaar garantie.

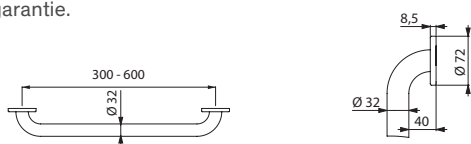

35050S/350504S/350505S/350506S

Rechte Basic greep Ø 32		
RVS 304 mat gepolijst - 300 mm	35050S	58,00 €
RVS 304 mat gepolijst - 400 mm	350504S	64,00 €
RVS 304 mat gepolijst - 500 mm	350505S	70,00 €
RVS 304 mat gepolijst - 600 mm	350506S	77,00 €

Basic hoeksteun 135° mat gepolijst

Buis Ø 32



- RVS 304 mat gepolijst.
- 3 bevestigingspunten waardoor de pols niet kan doorschuiven en de installatie vereenvoudigd wordt.
- Bevestiging a.d.h.v. plaat met 3 bevestigingsgaten, verborgen.
- Afmetingen: 400 x 400 mm.
- CE markering.
- 10 jaar garantie.

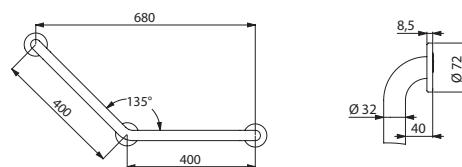

35082S

Basic hoeksteun 135° Ø 32 - RVS 304 mat gepolijst	35082S	103,00 €
---	---------------	-----------------

Rechte Basic greep wit geëpoxeerd

Buis Ø 32



- Wit geëpoxeerd.
- Bevestiging a.d.h.v. plaat met 3 bevestigingsgaten, verborgen.
- CE markering.
- 10 jaar garantie.

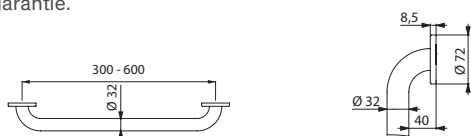

35050W/350504W/350505W/350506W

Rechte Basic greep Ø 32		
Wit geëpoxeerd - 300 mm	35050W	49,00 €
Wit geëpoxeerd - 400 mm	350504W	59,00 €
Wit geëpoxeerd - 500 mm	350505W	63,00 €
Wit geëpoxeerd - 600 mm	350506W	72,00 €

Basic hoeksteun 135° wit geëpoxeerd

Buis Ø 32



- Wit geëpoxeerd.
- 3 bevestigingspunten waardoor de pols niet kan doorschuiven en de installatie vereenvoudigd wordt.
- Bevestiging a.d.h.v. plaat met 3 bevestigingsgaten, verborgen.
- Afmetingen: 400 x 400 mm.
- CE markering.
- 10 jaar garantie.

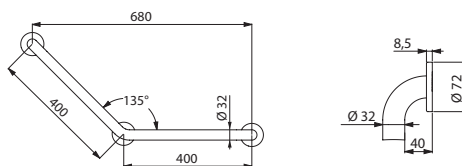

35082W

Basic hoeksteun 135° Ø 32 - Wit geëpoxeerd	35082W	99,00 €
--	---------------	----------------

Rechte ECO greep glanzend gepolijst

Buis Ø 25



- RVS 304 glanzend gepolijst.
- Bevestiging a.d.h.v. plaat met 3 bevestigingsgaten, zichtbaar.
- 10 jaar garantie.

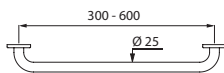

530/531/532/536

Rechte ECO greep Ø 25		
RVS 304 glanzend gepolijst - 300 mm	530	34,00 €
RVS 304 glanzend gepolijst - 400 mm	531	39,00 €
RVS 304 glanzend gepolijst - 500 mm	532	41,00 €
RVS 304 glanzend gepolijst - 600 mm	536	47,00 €

Rechte ECO greep wit geëpoxeerd

Buis Ø 25

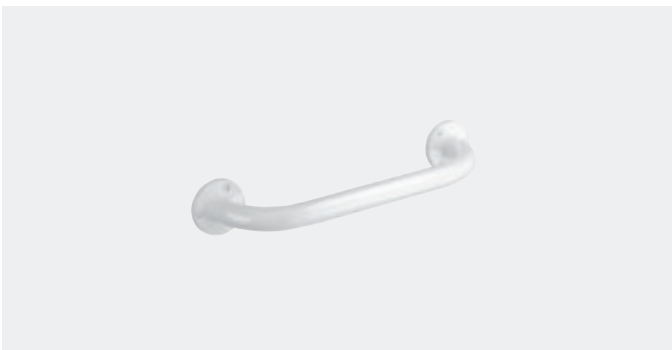

- Rvs wit geëpoxeerd.
- Bevestiging a.d.h.v. plaat met 3 bevestigingsgaten, zichtbaar.
- Afmetingen: 300 mm.
- 10 jaar garantie.

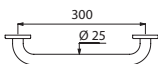

1530

Rechte ECO greep Ø 25 Rvs wit geëpoxeerd - 300 mm	1530	34,00 €
--	------	---------

ECO hoeksteun 135° glanzend gepolijst

Buis Ø 25



- RVS 304 glanzend gepolijst.
- Bevestiging a.d.h.v. plaat met 3 bevestigingsgaten, zichtbaar.
- Afmetingen: 220 x 220 mm.
- 10 jaar garantie.

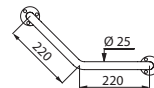

550

ECO hoeksteun 135° Ø 25 RVS 304 glanzend gepolijst	550	51,00 €
---	-----	---------

ECO hoeksteun 135° wit geëpoxeerd

Buis Ø 25



- Rvs wit geëpoxeerd.
- Bevestiging a.d.h.v. plaat met 3 bevestigingsgaten, zichtbaar.
- Afmetingen: 220 x 220 mm.
- 10 jaar garantie.

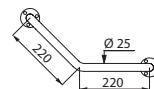

1550

ECO hoeksteun 135° Ø 25 Rvs wit geëpoxeerd	1550	50,00 €
---	------	---------

DELABIE / Samenstelbare rechte of L-vormige stang voor douchegordijn

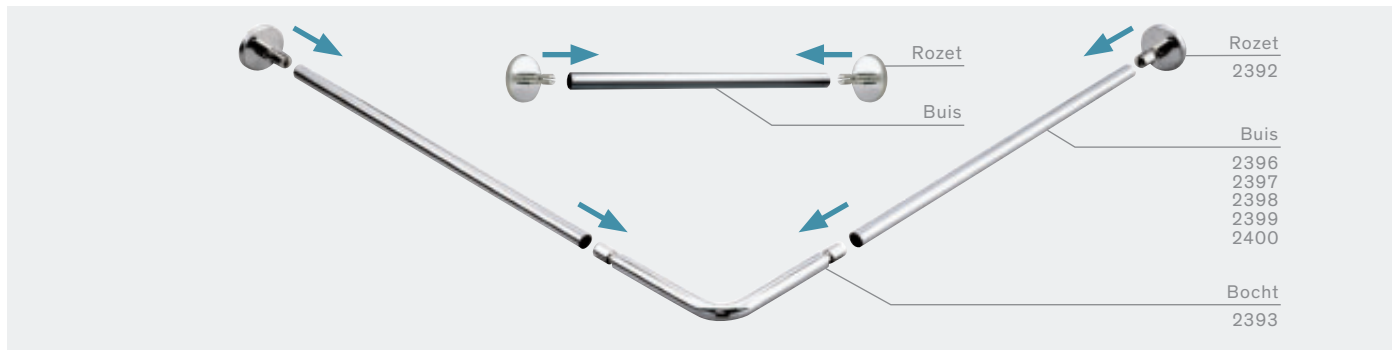

Rozet

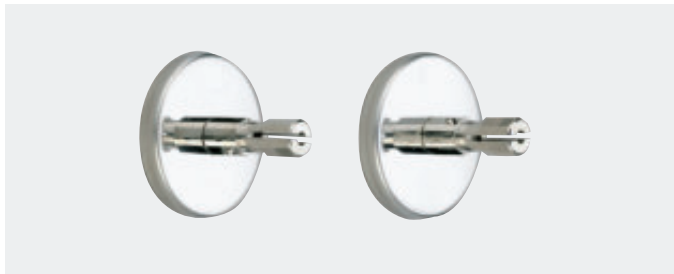

- Voor buis $\varnothing 20$.
- **Verborgene bevestigingen door RVS 304 rozet.**
- Met spil, voor montage door persing.
- Geleverd met 4 schroeven 4×30 en 4 pluggen.
- 10 jaar garantie.

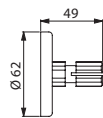

2392

Set van 2 rozetten	2392	40,00 €
--------------------	------	---------

Verbindingsspil



- Om 2 rechte buizen te monteren.
- Voor 2 buizen $\varnothing 20$.
- Afmetingen: $\varnothing 18 \times 60$ mm.
- 10 jaar garantie.



2390

Verbindingsspil	2390	13,00 €
-----------------	------	---------

Verbindingsbocht



- Voor 2 buizen $\varnothing 20$.
- RVS 304.
- Met spil, voor montage door persing.
- Afmetingen: 150×150 mm.
- 10 jaar garantie.

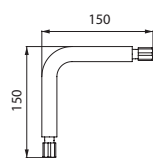

2393

Verbindingsbocht	2393	31,00 €
------------------	------	---------

Verbindingsbuis



- Te snijden.
- RVS 304 glanzend gepolijst 1 mm.
- Buis $\varnothing 20$.
- **Andere afmetingen op aanvraag.**
- 10 jaar garantie.



2396/2397/2398/2399/2400

Verbindingsbuis		
600 mm	2396	19,00 €
700 mm	2397	22,00 €
800 mm	2398	24,00 €
900 mm	2399	26,00 €
1.000 mm	2400	29,00 €

Inkortbare rechte stang



- **Inkortbaar.**
- RVS 304 glanzend gepolijst.
- Buis Ø 16, dikte 1 mm.
- 10 jaar garantie.

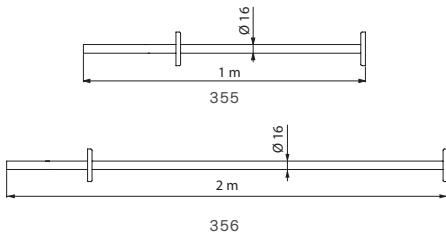

Inkortbare rechte stang voor douchegordijn		
Ø 16, 1 m	355	43,00 €
Ø 16, 2 m	356	71,00 €

Zie plafondpendels voor douchegordijn pagina 152.

Inkortbare rechte stang Verborgen bevestigingen



- **Inkortbaar.**
- RVS 304 glanzend gepolijst.
- **Verborgen bevestigingen.**
- Buis Ø 20, dikte 1 mm.
- 10 jaar garantie.

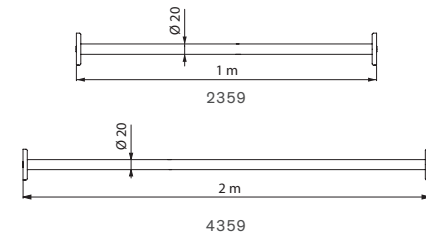

Inkortbare rechte stang - Verborgen bevestigingen		
Ø 20, 1 m	2359	68,00 €
Ø 20, 2 m	4359	96,00 €

Zie plafondpendels voor douchegordijn pagina 152.

Regelbare rechte stang



- **Regelbaar tussen 0,80 m en 1,40 m door eenvoudige draaibeweging van de buis.**
- RVS 304 glanzend gepolijst.
- Buis Ø 20, dikte 1 mm.
- 10 jaar garantie.

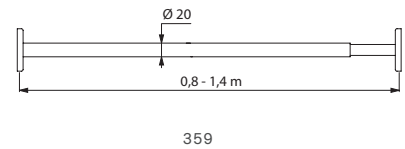

Regelbare rechte stang voor douchegordijn Ø 20	359	82,00 €
---	------------	----------------

Zie plafondpendels voor douchegordijn pagina 152.

Uitschuifbare rechte stang ECO



- **Uitschuifbaar.**
- Glanzend gepolijste alu buis.
- 10 jaar garantie.

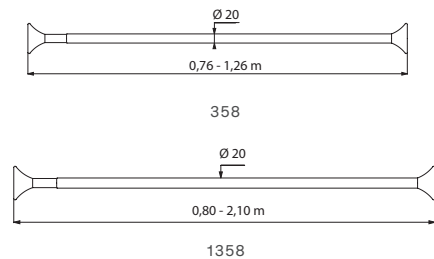

Uitschuifbare rechte stang voor douchegordijn		
Ø 20 van 0,76 tot 1,26 m	358	22,00 €
Ø 20 van 0,80 tot 2,10 m	1358	27,00 €

Vaste L-vormige stang



- RVS 304 glanzend gepolijst.
- Dikte: 1 mm.
- Verborgen bevestigingen (ref. 1367).
- 10 jaar garantie.

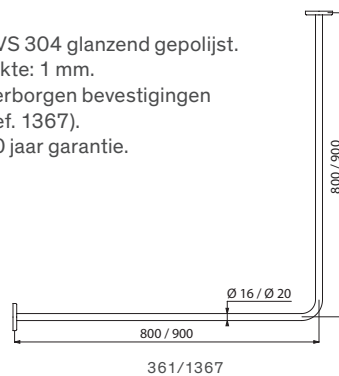

Vaste L-vormige stang voor douchegordijn		
Ø 16, 0,80 × 0,80 m	361	72,00 €
Ø 20, 0,90 × 0,90 m	1367	109,00 €

Zie plafondpendels voor douchegordijn pagina 152.

Regelbare L-vormige stang



- **Regelbaar tussen 0,70 m en 0,90 m aan elke zijde.**
- RVS 304 glanzend gepolijst.
- Buizen Ø 20 en 16, dikte 1 mm.
- 10 jaar garantie.



Regelbare L-vormige stang voor douchegordijn	362	120,00 €
---	------------	-----------------

Zie plafondpendels voor douchegordijn pagina 152.

Douchegordijnstang

Opklapbaar



- In verticale positie is zijwaartse toegang mogelijk.
- Biedt de gebruiker privacy in neergeklapte positie. Biedt een verzorger bescherming tegen spatten bij het wassen van een patiënt.
- Afmetingen: 900 × 230 × 105 mm, Ø 32.
- Afgeremde op- en neerwaartse beweging. Blijft in verticale positie staan.
- Geleverd met rvs schroeven voor betonmuur.
- Ref. 510159P en 510159S: buis in bacteriostatisch RVS 304.
- Ref. 510159N: slijtvast polyamide (Nylon), versterkt met corrosiebestendige staalkern van 2 mm dik.
- Verborgen bevestigingen met bevestigingsplaat in RVS 304 van 4 mm dik.
- 10 jaar garantie.

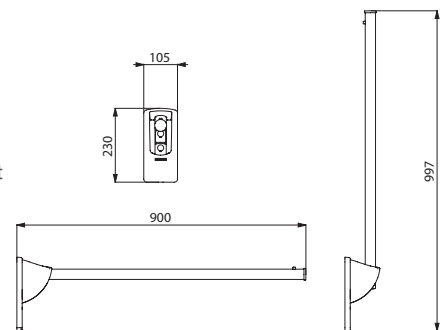

Opklapbare douchegordijnstang		
RVS 304 glanzend gepolijst	510159P	308,00 €
RVS 304 mat gepolijst	510159S	308,00 €
Glanzend slijtvast wit Nylon	510159N	308,00 €

510159

Plafondpendel

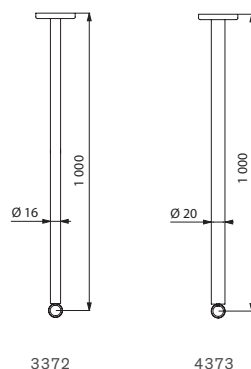

- Demonteerbare rozet.
- RVS 304 glanzend gepolijst.
- Inkortbaar.
- Dikte: 1 mm.
- Lengte: 1 m.
- 10 jaar garantie.

Plafondpendel		
Voor gordijnhouder Ø 16	3372	60,00 €
Voor gordijnhouder Ø 20, verborgen bevestigingen	4373	83,00 €

ECO plafondpendel

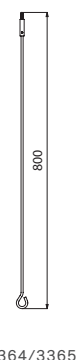

- Stang in RVS 304 glanzend gepolijst en messing verchroomd.
- Inkortbaar.
- Lengte: 0,80 m.
- 10 jaar garantie.

ECO plafondpendel		
Voor gordijnhouder Ø 16	3364	33,00 €
Voor gordijnhouder Ø 20	3365	33,00 €

Douchegordijn

H. 790 mm



- Materiaal: polyester.
- **Onderkant van het gordijn is verzaamd.**
- Afmetingen: L. 880 × H. 790 mm.
- Geleverd met 6 kunststof gordijnrings.
- 10 jaar garantie.

Douchegordijn H. 790 mm, met 6 ringen	510158	55,00 €
---	--------	---------

Douchegordijn

H. 1.800 en 2.000 mm



- Materiaal: PVC wit.
- Geleverd met kunststof gordijnrings.
- 10 jaar garantie.

Douchegordijn - Hoogte 1,80 m		
Breedte 0,90 m, met 6 gordijnrings	381	17,00 €
Breedte 1,20 m, met 8 gordijnrings	382	19,00 €
Breedte 1,80 m, met 12 gordijnrings	387	23,00 €
Douchegordijn - Hoogte 2 m		
Breedte 0,90 m, met 6 gordijnrings	1381	20,00 €
Breedte 1,20 m, met 8 gordijnrings	1382	21,00 €
Breedte 1,80 m, met 12 gordijnrings	1386	26,00 €

Gordijnrings



- Geleverd per 6.
- 10 jaar garantie.

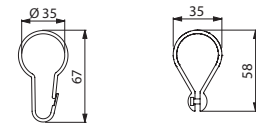

390

390BIS

Gordijnrings		
Messing verchroomd, per 6 stuks	390	31,00 €
Kunststof, per 6 stuks	390BIS	12,00 €

Douchetapijt



- Antislip.
- Wit rubber.
- Afmetingen: 530 × 530 mm.
- 10 jaar garantie.

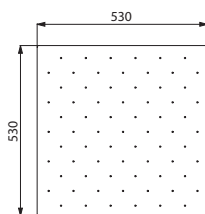

379

Douchetapijt	379	35,00 €
--------------	-----	---------

Vlonder

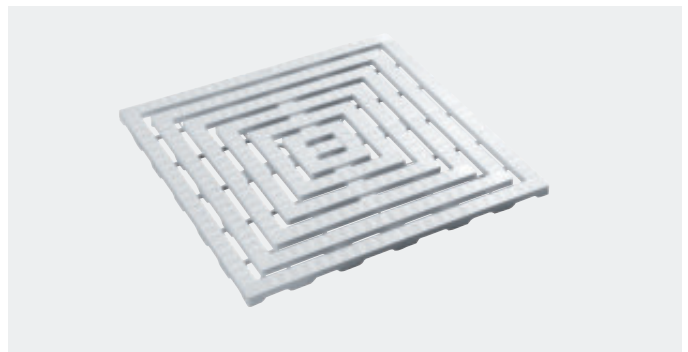

- Antislip.
- Half-harde witte kunststof.
- Inkortbaar.
- Afmetingen: 22 × 570 × 570 mm.
- 10 jaar garantie.

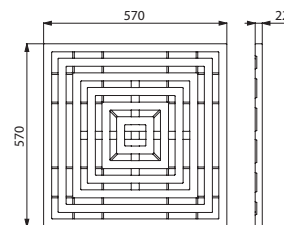

447

Vlonder	447	39,00 €
---------	-----	---------

ECO kapstok



- RVS 304 glanzend gepolijst.
- Afmetingen 1 knop: Ø 55 mm.
- Afmetingen 2 knoppen: 200 × 43 mm.
- Afmetingen 3 knoppen: 300 × 43 mm.

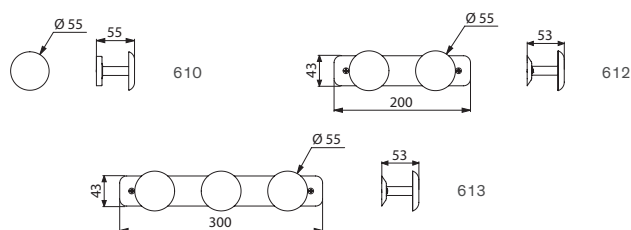

ECO kapstok		
1 knop	610	13,00 €
2 knoppen	612	22,00 €
3 knoppen	613	29,00 €

Toiletborstelhouder



- Borstelhouder voor staand of muurmodel.
- Met Nylon borstel.
- Afmetingen: 145 × 390 mm.

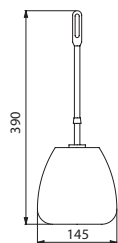

3361

Toiletborstelhouder		
Toiletborstelhouder, met borstel	3361	19,00 €
Enkel borstel	3362	10,00 €

Wastafeltablet en steunen



- Glazen tablet met afgeronde hoeken, **dikte 6 mm**, 120 × 600 mm.
- Verchroomde steunen voor tablet van 120 mm.

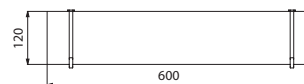

6555 + 600

Wastafeltablet en steunen		
Glazen tablet	6555	29,00 €
Verchroomde steunen	600	21,00 €

Toiletpapierhouder voor rol



- Rvs glanzend gepolijst.
- Afmetingen: 100 × 134 × 85 mm.

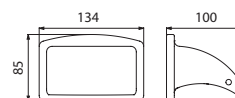

566TER

Toiletpapierhouder voor rol		
	566TER	28,00 €

Toiletpapierverdeler

Groot model ABS



- ABS wit.
- Voor rol van 400 m.
- Slot.
- Niveaucontrole.
- Afmetingen: 120 × 310 × 320 mm.

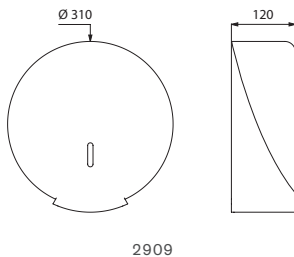

2909

ABS toiletpapierverdeler	2909	64,00 €
--------------------------	------	---------

Handdoekverdeler

ABS



- ABS wit.
- Voor gestapelde handdoekjes.
- Slot.
- Niveaucontrole.
- Inhoud: 500 eenheden.
- Afmetingen: 115 × 275 × 365 mm.

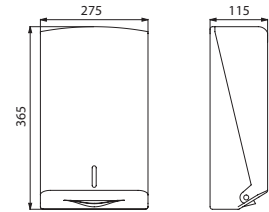

6603D

ABS handdoekverdeler	6603D	82,00 €
Gestapelde handdoekjes, 180 eenheden per pakje	6606	12,00 €

Verdeler voor vloeibare zeep

ABS



- ABS wit.
- Drukknop met anti-drupsysteem.
- Slot.
- Niveaucontrole.
- Inhoud: 0,9 liter.
- Afmetingen: 95 × 130 × 235 mm.

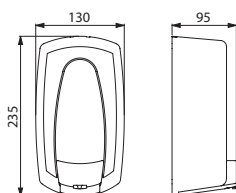

374001

Zeepverdeler	374001	89,00 €
--------------	--------	---------

Verdeler voor vloeibare zeep

ABS, met elleboogbediening



- ABS wit.
- Met elleboogbediening.
- Drukknop met anti-drupsysteem.
- Slot.
- Niveaucontrole.
- Inhoud: 0,9 liter.
- Afmetingen: 105 × 130 × 215 mm.

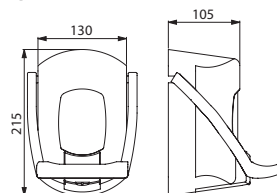

6712

Zeepverdeler met elleboogbediening	6712	92,00 €
------------------------------------	------	---------

Verdeler voor vloeibare zeep

Rvs



- RVS 304.
- Monoblok.
- Slot.
- Niveaucontrole.
- Verborgene bevestigingen.
- Vulklep onderaan scharnierend.
- Inhoud: 1,2 liter.
- Afmetingen: 70 × 125 × 210 mm.

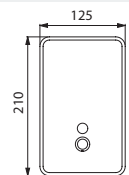

70



6566/6567

Zeepverdeler rvs glanzend gepolijst	6567	87,00 €
Zeepverdeler rvs mat gepolijst	6566	87,00 €
Kraan compleet, alleen	6568	34,00 €
Niveaucontrole, alleen	6569	9,00 €



TOEGANKELIJKHEID

Personen met verminderde mobiliteit hebben recht op toegankelijkheid. Er moeten technische en bouwkundige maatregelen genomen worden om iedereen, zowel gehandicapte personen als senioren en personen met verminderde mobiliteit een **maximum aan onafhankelijkheid te garanderen** in hun dagelijks leven.

Hierbij moet er in het bijzonder voor gezorgd worden dat deze personen **toegang hebben tot openbare gebouwen**, administraties, culturele centra, ziekenhuizen, winkels, collectieve woningen, eengezinswoningen, ...

HET DELABIE AANBOD

Binnen het assortiment Toegankelijkheid en Autonomie - Hygiëne accessoires beschikt DELABIE over **een zeer uitgebreid assortiment veiligheidsgrepen en douchezitjes** alsook accessoires (spiegels, zeepverdelers, haken, handdrogers, ...) waarmee **de betrokken ruimtes aangepast kunnen worden** aan de specifieke vereisten en aan iedere gebruiker, ongeacht leeftijd of graad van autonomie.

De informatie in deze gids heeft een goede toepassing van onze producten tot doel.

Niettemin wijzen wij er op dat deze informatie louter indicatief is. **De verstrekte informatie en de afgebeelde opstellingen moeten eventueel aangepast worden in functie van de geldende reglementaire bepalingen (installatiehoogte, lengtes, aantal producten en de te voorziene aangepaste ruimtes, plaatsing, ...).** Deze bepalingen kunnen van land tot land of streek tot streek sterk verschillen.

Op sanitair gebied zullen doucheruimtes, kleedruimtes, wastafels en toiletten dus aangepast zijn indien men aan deze vereisten wil voldoen.

Toilet

Het is wenselijk dat op elke toegankelijke verdieping, voorzien van openbare sanitaire ruimtes, **een aangepast toilet** voor rolstoelpatiënten alsook een **toegankelijke wastafel** wordt geïnstalleerd.

Dit aangepaste toilet dient voorzien te worden in dezelfde ruimte als de gewone toiletten wanneer er meer dan één toilet is.

Indien er aparte toiletten zijn voor mannen en vrouwen, dient ook in elk van deze ruimtes een aangepast toilet voorzien te worden. De wastafels, of minstens 1 wastafel per groep wastafels, alsook de verschillende accessoires zoals **spiegels, zeepverdelers en handdrogers** moeten toegankelijk zijn voor mindervaliden.

Logiesverstreckende inrichtingen

Elk logiesverstreckend gebouw dient een aantal kamers te hebben, aangepast en toegankelijk voor mindervaliden.

Aantal aangepaste kamers in functie van het totaal aantal kamers	
Tot 20 kamers	1 kamer
Tot 50 kamers	2 kamers
Meer dan 50 kamers	1 extra kamer per 50 kamers

Rust- en verzorgingstehuizen en tehuizen voor motorisch gehandicapten

Alle kamers, badkamers, douches en toiletten moeten aangepast zijn.



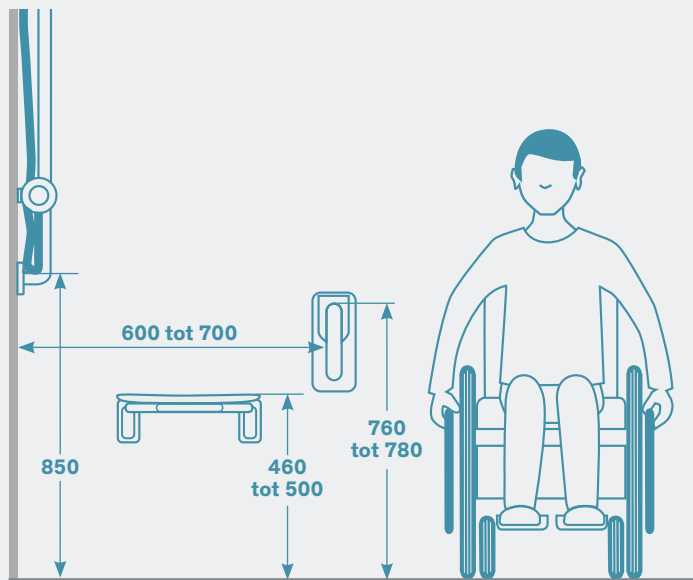
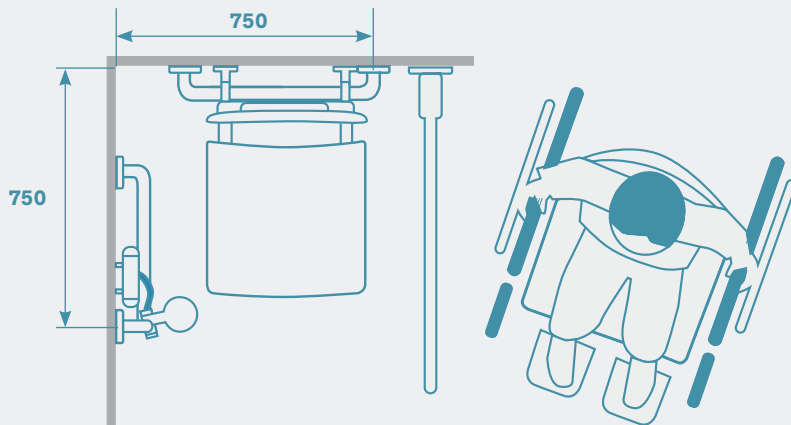
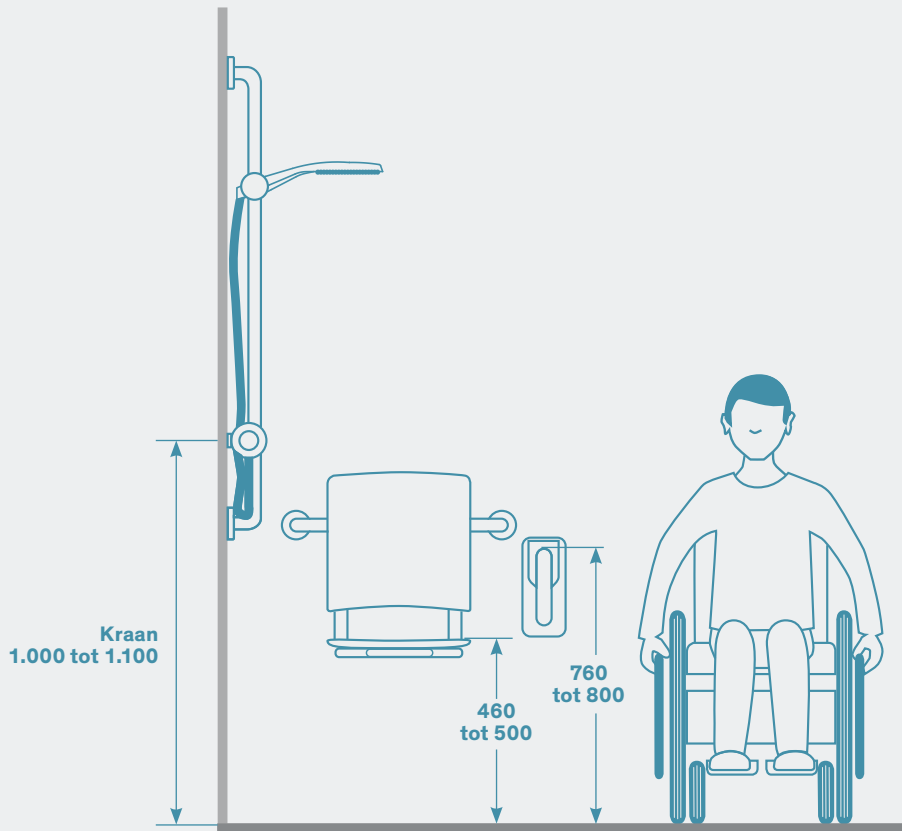

DOUCHES

In gebouwen met douches of kleedruimtes (zwembaden, hotels, ziekenhuizen, rusthuizen) moeten de douches voorzien zijn van:

- Een uitrusting die toelaat te gaan zitten en in staande positie van een steun gebruik te kunnen maken: **opklapbaar of afneembaar douchezitje, grepen met verticale stang en opklapbare grepen.**
- **Een vrije ruimte** naast deze uitrusting die rolstoelpatiënten toelaat zich te verplaatsen en een draaicirkel te maken.
- Accessoires die ook al "zittend" bereikbaar zijn: **aangepaste kranen, haken, haardrogers, spiegels, glijstuk voor handdouche, ...**
- Een vloerhevel.

Het plaatsen van een thermostatische mengkraan of een mengkraan met antiverbrandingsveiligheid, met een koud lichaam en ergonomische bediening, geniet de voorkeur (zie onze catalogus *Kranen voor Ziekenhuizen*).

KLEEDRUIMTES

De kleedkamers zullen eveneens over een geschikte zitplaats en steunen beschikken alsook over extra bewegingsruimte eraan.

De aanwezige accessoires moeten ook bereikbaar zijn: haken, spiegels, haardroger.

De informatie in deze gids heeft een goede toepassing van onze producten tot doel.

Niettemin wijzen wij er op dat deze informatie louter indicatief is. **De verstrekte informatie en de afgebeelde opstellingen moeten eventueel aangepast worden in functie van de geldende reglementaire bepalingen (installatiehoogte, lengtes, aantal producten en de te voorziene aangepaste ruimtes, plaatsing, ...).** Deze bepalingen kunnen van land tot land of streek tot streek sterk verschillen.

Voorbeeld van geschikte producten



Op te hangen douchezitje
Ref. 510300N



Afneembaar opklapbaar Be-Line® douchezitje met vloersteun
Ref. 511930C



NylonClean opklapbare greep
Ref. 5160N



Haakse Be-Line® greep met verstelbare verticale stang
Ref. 511949C



UltraPolish rechte rvs grepen van 300 tot 900 mm
Ref. 5050, 50504, 50505, ...



Glijstuk voor handdouche en verstelbare zeepschaal
Ref. 4110P en 510120



Thermostatische mengkraan
Ref. H9768BEL



Extra platte douchetub
Ref. 150500

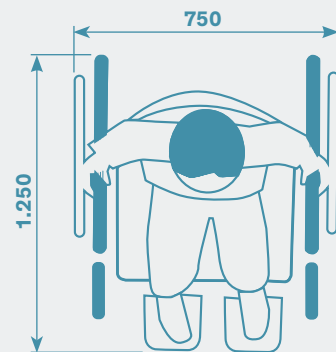
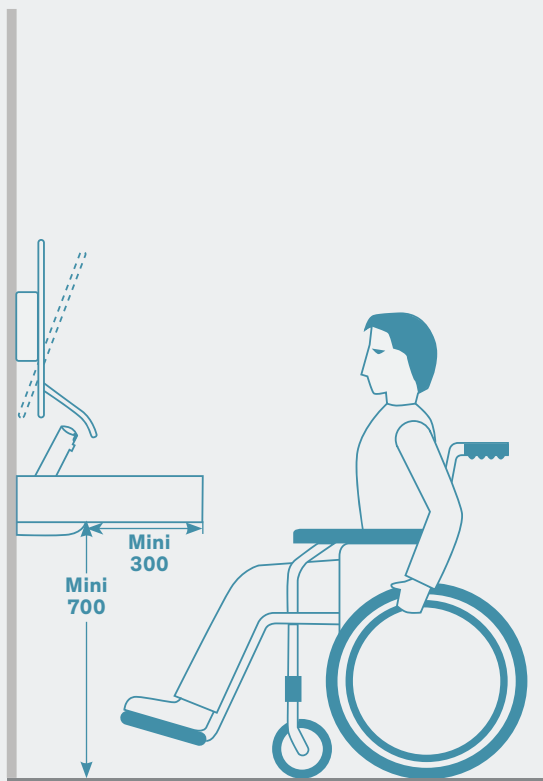
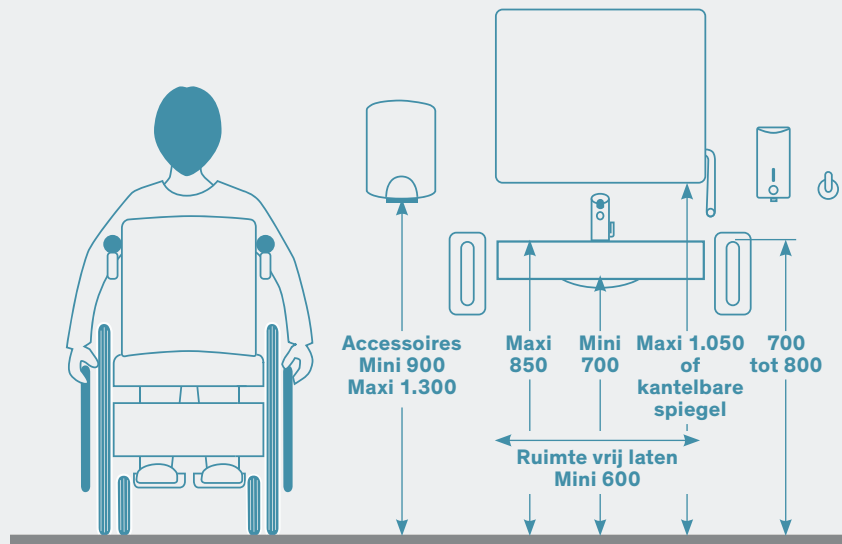

Gebruikelijke afmeting, nodig voor een rolstoel

WASTAFELS

De aangepaste toiletten moeten beschikken over **specifieke wastafels**.

Het is aangeraden de bovenrand van de wastafel op een hoogte van maximaal 850 mm te plaatsen. Onder de wastafel moet er een vrije ruimte van 300 mm diep op een hoogte van 700 mm zijn zodat rolstoelgebruikers gemakkelijk bij de wastafel kunnen.

De verschillende voorzieningen zoals **handdrogers**, **zeepverdelers en kranen** moeten al zittend toegankelijk zijn en moeten zich op een hoogte tussen 900 en 1.300 mm bevinden.

Er moet eveneens **een spiegel** voorzien worden. Indien de spiegel niet kantelbaar is, mag de onderkant van de spiegel zich maximum op een hoogte van 1.050 mm bevinden. **Steungrepen** of **een wastafel met geïntegreerde grepen** kunnen een bijkomende veiligheid vormen.

Een elektronische of zelfsluitende kraan met soepele bediening, of met ergonomische hendel, met temperatuurbegrenzing, dient voorzien te worden (zie onze catalogi **Kranen voor Publieke Ruimten**, **Kranen voor Ziekenhuizen** en **RVS sanitaire toestellen**).

De informatie in deze gids heeft een goede toepassing van onze producten tot doel.

Niettemin wijzen wij er op dat deze informatie louter indicatief is. **De verstrekte informatie en de afgebeelde opstellingen moeten eventueel aangepast worden in functie van de geldende reglementaire bepalingen (installatiehoogte, lengtes, aantal producten en de te voorziene aangepaste ruimtes, plaatsing, ...).** Deze bepalingen kunnen van land tot land of streek tot streek sterk verschillen.

Voorbeeld van geschikte producten



Vaste greep
Ref. 510161P



Kantelbare spiegel met ergonomische lange hendel
Ref. 510201N



Elektronische zeepverdelers
Ref. 512066P

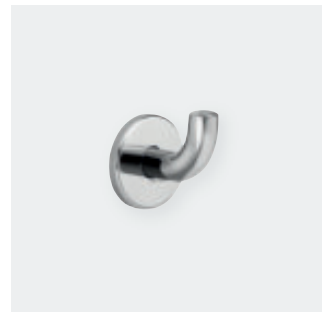

Rvs kledinghaak
Ref. 4043P



HIGHFLOW handdroger met dubbele luchtstraal
Ref. 510622



PMR MINERALCAST wastafel
Ref. 132306

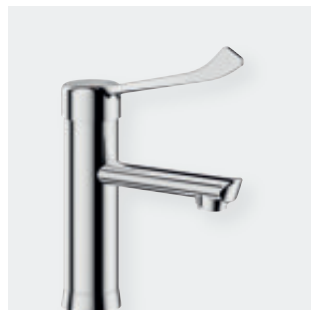

Mengkraan met lange hendel
Ref. 2721LEP

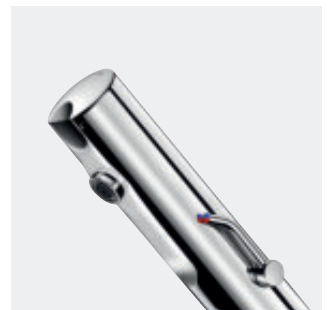

Elektronische mengkraan
Ref. 490106LH

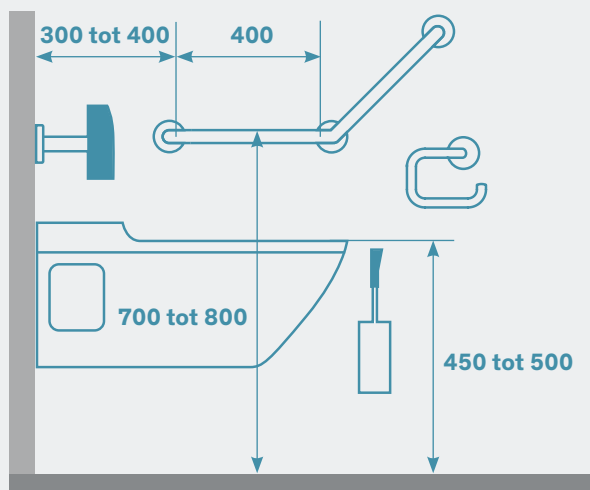
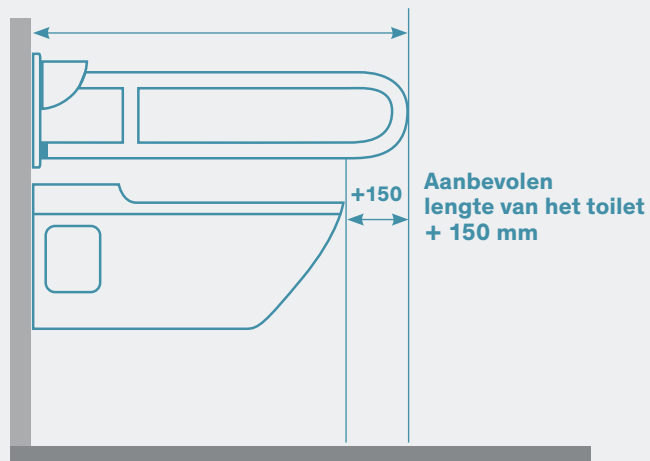
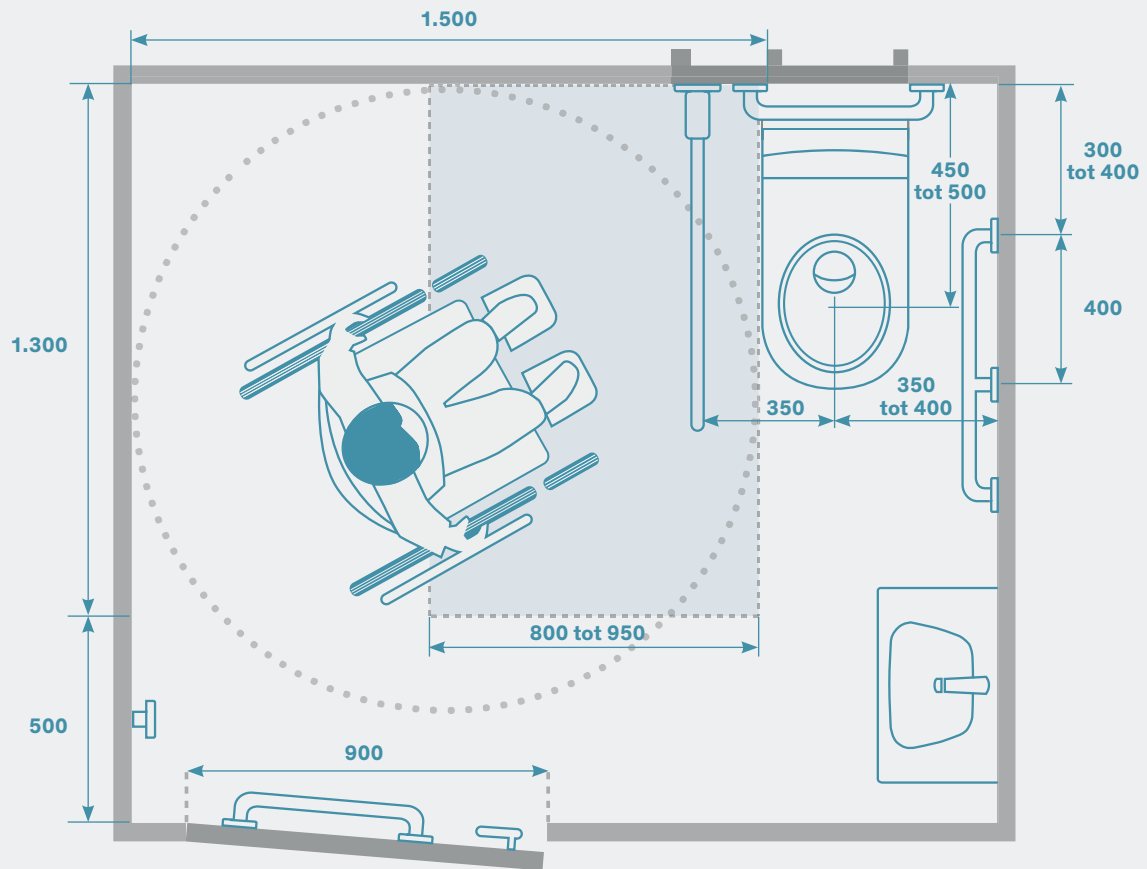

TOILETTEN

Wat toiletten betreft, moet in de bouwphase voldoende bewegingsruimte voorzien worden naast het toilet.

De zitting van de closetpot moet zich op een hoogte tussen 450 en 500 mm van de vloer bevinden. **Minstens één steungreep**, op een hoogte tussen 700 en 800 mm, moet het mogelijk maken de persoon vanuit de rolstoel op het toilet te plaatsen. De bevestiging en de steun ervan moeten garanderen dat een volwassene met zijn volledige gewicht op de steungreep kan leunen.

Het gebruik van **een opklapbare greep vergemakkelijkt de zijdelingse toegang**. De aanbevolen lengte van deze steun is gelijk aan die van de closetpot, verlengd met minimum 150 mm. Indien gebruik wordt gemaakt van een toilet zonder opbouwreservoir, is het aangewezen om een rugsteun te voorzien zodat de gebruiker niet naar achteren valt.

Er moet minstens een **rechthoekige bewegingsruimte** loodrecht op de closetpot voorzien worden. Een **draairuimte** die toelaat rechtsomkeer te maken is eveneens aan te raden.

Er dient **een greep van 400 mm** op de deur geplaatst te worden om het sluiten ervan te vergemakkelijken.

Het gebruik van een elektronische toiletspoeling geniet de voorkeur.

Een handwasbakje uitgerust met een elektronische of zelfsluitende kraan met soepele bediening, of met ergonomische hendel, met temperatuurbegrenzing, dient voorzien te worden (zie onze catalogi **Kranen voor Publieke Ruimten**, **Kranen voor Ziekenhuizen en RVS sanitaire toestellen**).

De informatie in deze gids heeft een goede toepassing van onze producten tot doel.

Niettemin wijzen wij er op dat deze informatie louter indicatief is. **De verstrekte informatie en de afgebeelde opstellingen moeten eventueel aangepast worden in functie van de geldende reglementaire bepalingen (installatiehoogte, lengtes, aantal producten en de te voorziene aangepaste ruimtes, plaatsing, ...).** Deze bepalingen kunnen van land tot land of streek tot streek sterk verschillen.

Voorbeeld van geschikte producten



Opklapbare greep in UltraPolish rvs
Ref. 510171P



Hoeksteun 135° van 400 x 400 mm in UltraPolish rvs
Ref. 5082P



Rechte Be-Line® grepen van 300 tot 900 mm
Ref. 511903, 511904, ...



WC met closet 700 mm
Ref. 110710



Voorwandsysteem met TEMPOMATIC dubbele bediening elektronische kraan
Ref. 564065BE + 464006

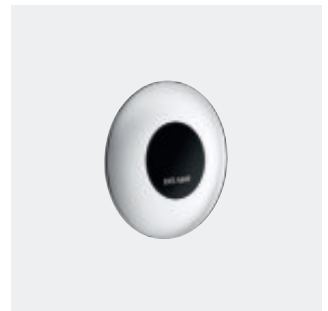

TEMPOMATIC TC elektronische toiletspoeling
Ref. 463150



Ergonomische toiletborstelhouder
Ref. 510051P



PMR XS wastafel
Ref. 120400

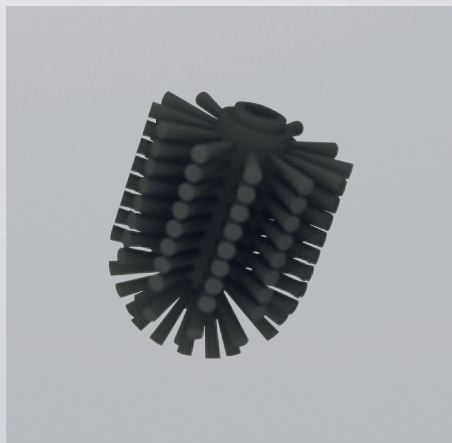

Onderdelen Index van de referenties

ONDERDELEN
166

INDEX
VAN DE REFERENTIES
168

TOEGANKELIJKHEID

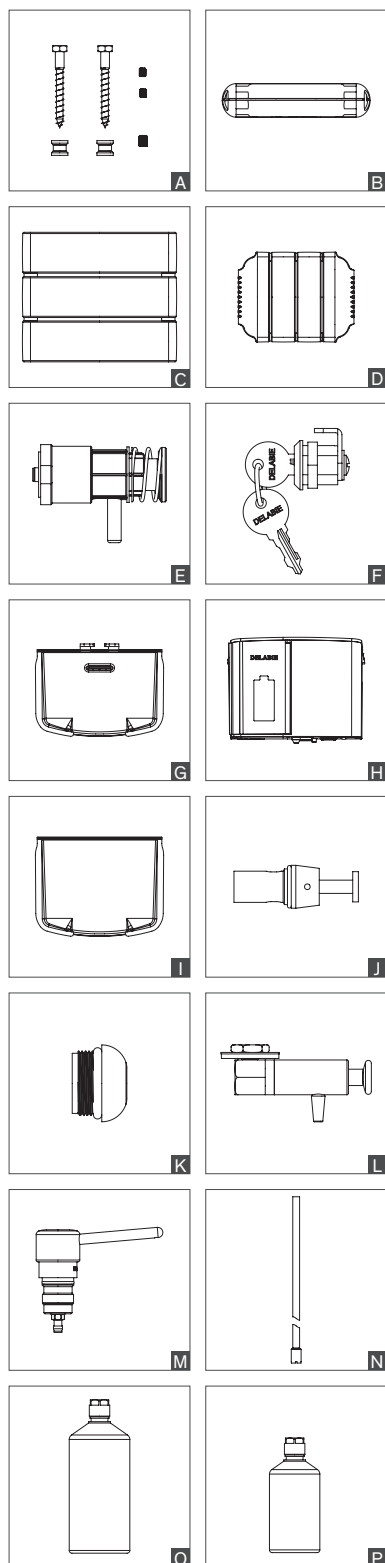

	Herstellingsset		Type
Be-Line®			
Bevestigingsset	5119FIX	19,00 €	A

	Herstellingsset		Type
Basic			
Afdekkapje voor draaipunt van douchezitje 510400	510400C	25,00 €	B
3 × latjes voor douchezitje 510400	510400L	142,00 €	C
3 × latjes voor kruk 510418	510418L	144,00 €	C
4 × latjes voor breed zitje 510410	510410L	216,00 €	D

ZEEPVERDELERS

	Herstellingsset		Volledig mechanisme		Type
510580-510581-510582-510583-510584-510586					
Pompje	51058M	59,00 €	-	-	E
Slot	SER2911V	24,00 €	-	-	F
Deksel voor reservoir	51058CO	12,00 €	-	-	G
512066					
Elektronische sturing + dichtingsring	51206BC	142,00 €	-	-	H
Deksel voor reservoir	51206CR	9,00 €	-	-	I
Slot	SER2911V	24,00 €	-	-	F
6566 - 6567					
Mechanisme voor zeepverdelers	6568	34,00 €	-	-	J
Niveaucontrole venster	6569	9,00 €	-	-	K
6580 - 6583					
Pompje	6580SRV	67,00 €	-	-	L
729xxx					
729008, 729108, 729508	729302	24,00 €	729308	84,00 €	M
729012, 729112, 729512	729302	24,00 €	729312	90,00 €	M
729150, 729200	729302	24,00 €	729303	84,00 €	M
PVC buis + houder terugslagklep en terugslagklep	729TUB	14,00 €	-	-	N
Reservoir 1L, voor refs. 729008, 729112	729501	25,00 €	-	-	O
Reservoir 0,5L, voor refs. 729508, 729512	729500	22,00 €	-	-	P

HANDENDROGERS

	Herstellingsset		Type
SPEEDJET 510621			
Filter (na 2013)	510621F	35,00 €	A
Filter (voor 2013)	510621FA	37,00 €	B
Waterreservoir	510621R	47,00 €	C
SPEEDJET 2 510623 zonder reservoir			
HEPA filter voor handdroger zonder reservoir	510623F	134,00 €	D
SPEEDJET 2 510624 met reservoir			
HEPA filter voor handdroger met reservoir	510624F	73,00 €	E
Waterreservoir voor SPEEDJET 2 zwart	510624RB	101,00 €	F
Waterreservoir voor SPEEDJET 2 antraciet	510624RC	101,00 €	F
Waterreservoir voor SPEEDJET 2 wit	510624RW	101,00 €	F

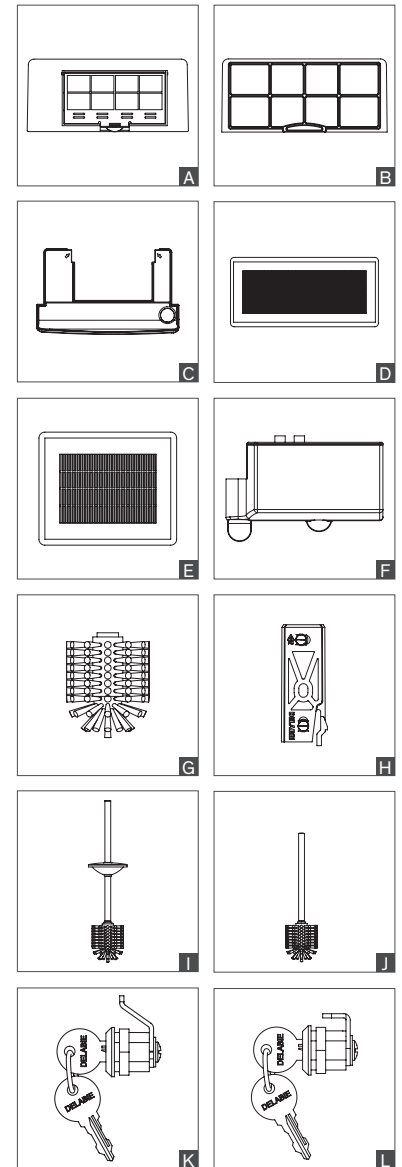

TOILETBORSTELHOUDERS MET TOILETBORSTEL

	Herstellingsset		Type
Toiletborstel zonder hendel	4051L	8,00 €	G
Muurbevestiging voor toiletborstelhouder 4048, 4051 en 510051	4051FIX	14,00 €	H
Rvs glanzend gepolijst			
Toiletborstelset met deksel in rvs glanzend gepolijst voor refs. 4050P, 4051P, 510050P en 510051P	4051MLP	59,00 €	I
Toiletborstelset zonder deksel in rvs glanzend gepolijst voor refs. 4048P en 4049P	4048MLP	26,00 €	J
Rvs mat gepolijst			
Toiletborstelset met deksel in rvs mat gepolijst voor refs. 4050S, 4051S, 510050S en 510051S	4051MLS	55,00 €	I
Toiletborstelset zonder deksel in rvs mat gepolijst voor refs. 4048S en 4049S	4048MLS	24,00 €	J
Rvs wit geëpoxeerd			
Toiletborstelset met deksel in rvs wit geëpoxeerd voor refs. 4050EW, 4051EW, 510050W en 510051W	4051MLW	56,00 €	I
Toiletborstelset zonder deksel in rvs wit geëpoxeerd voor refs. 4048EW en 4049EW	4048MLW	25,00 €	J
Rvs antraciet grijs			
Toiletborstelset met deksel in rvs antraciet grijs voor refs. 4051C en 510051C	4051MLC	56,00 €	I
Toiletborstelset zonder deksel in rvs antraciet grijs voor ref. 4048C	4048MLC	26,00 €	J
Rvs mat wit geëpoxeerd			
Toiletborstelset met deksel in rvs mat wit geëpoxeerd voor refs. 4051MW en 510051MW	4051MLMW	56,00 €	I
Toiletborstelset zonder deksel in rvs mat wit geëpoxeerd voor ref. 4048MW	4048MLMW	26,00 €	J

TOILETPAPIERVERDELERS

	Herstellingsset		Type
Slot voor dubbele toiletpapierverdeler refs. 1660, 1660S en 1661	SER1660V	9,00 €	K
Slot voor refs. 2900, 2901, 2902, 2910, 2911 en 2912	SER2911V	24,00 €	L

HANDDOEKVERDELERS

	Herstellingsset		Type
Slot voor refs. 2561D, 6601, 6602, 6607D, 6611, 6612 en 6617	SER2559V	24,00 €	L

REF.	BESCHRIJVING	€ **	P.	REF.	BESCHRIJVING	€ **	P.
101P	Enkele haak RVS glanzend gepolijst	21,00	144	350506W	BASIC greep Ø32 L.600 wit epoxy	72,00	92
110700	WC 700 P staand toevoer horizont RVS 304 mat	1532,00	56	35050S	BASIC greep Ø32 L.300 RVS mat gepolijst	58,00	95
110710	HangWC 700 S toevoer horizontaal RVS 304 mat	1469,00	56	35050W	BASIC greep Ø32 L.300 wit epoxy	49,00	92
110790	MONOBLOC 700 PMR WC met speelbak RVS 304 mat gepolijst	1832,00	56	35082S	BASIC greep 135° Ø32 400x400 3 bevestigingspunten mat gepol.	103,00	95
120270	TRAPEZ wastafel z. kraangat z. overloop RVS 304 mat	506,00	-	35082W	BASIC greep 135° Ø32 400x400 3 bevestigingspunten wit epoxy	99,00	92
120400	PMR XS wastafel vert. uitgang z. kraangat RVS 304 mat	364,00	57	35164S	BASIC opklapbare greep Ø32 L.850 RVS mat gepolijst	252,00	95
120440	FRAJU PMR wastafel zonder kraangat z. overloop RVS 304 sat	553,00	57	35440W	BASIC greep in T-vorm Ø32 1150x500 wit epoxy	202,00	92
121270	TRAPEZ wastafel kraangat Ø35 midden z. overloop RVS 304 mat	506,00	-	35481W	Basic douchestang + verticale stang Ø32 wit epoxy	296,00	93
121440	FRAJU PMR wastafel kraangat Ø35 zonder overloop RVS 304 sat	553,00	57	355	Rechte gordijndrager RVS glanzend gepol. Ø16 - 1 m te snijden	43,00	151
123400	PMR XS wastafel vert. uitgang kraangat Ø35 rechts RVS 304 mat	364,00	57	356	Rechte gordijndrager RVS glanzend gepol. Ø16 - 2 m te snijden	71,00	151
1301W	Kledinghaak 1 knop RVS en metaal wit epoxy	24,00	144	3565	Toiletpapierhouder voor rol RVS 304 wit epoxy	44,00	133
1302W	Kledinghaak 2 knoppen RVS en metaal wit epoxy	43,00	144	3569	Muurzeepschaal hoekmodel RVS glanzend gepolijst	49,00	129
1303W	Kledinghaak 3 knoppen RVS en metaal wit epoxy	67,00	144	358	Rechte telesc. gordijndrager ECO Ø20-0,76-1,26 m alu gepol.	22,00	151
132306	Wastafel MINERALCAST PMR muurm. L. 785 centraal kraangat Ø35	833,00	86	359	Rechte regelbare gordijndrager RVS glanzend gepolijst Ø20	82,00	151
1358	Rechte telesc. gordijndrager ECO Ø20 - 0,80-2,10 m alu gepol.	27,00	151	360	*Gordijndrager in hoek RVS Ø16 - 0,70x0,70 m (na uitput 361)	74,00	-
1367	Gordijndrager in hoek RVS glanzend gepol. Ø20 - 0,90x0,90 m	109,00	151	361	Gordijndrager in hoek RVS glanzend gepol. Ø16 - 0,80 x 0,80 m	72,00	151
1381	Douchegordijn 0,90x2,00 m wit PVC	20,00	153	362	Regelbare gordijndrager in hoek RVS glanzend - 0,70 x 0,90 m	120,00	151
1382	Douchegordijn 1,20x2,00 m wit PVC	21,00	153	374001	Hypereco verdeler vloeibare zeep 0,9L ABS wit	89,00	155
1386	Douchegordijn 1,80x2,00 m wit PVC	26,00	153	379	Antislip douchemat in wit rubber	35,00	153
1449	Ronde pedaallemmer 3L wit epoxy	51,00	116	381	Douchegordijn 0,90x1,80 m wit PVC	17,00	153
150500	Douchetub PMR 800x800 diepte 30mm RVS 304 mat	585,00	57	382	Douchegordijn 1,20x1,80 m wit PVC	19,00	153
150600	Douchetub PMR 900x900 diepte 30mm RVS 304 mat	664,00	57	387	Douchegordijn 1,80x1,80 m wit PVC	23,00	153
1530	ECO greep Ø25 L.300 RVS wit epoxy	34,00	96	390	6 x verchromde messing gordijnringen	31,00	153
1550	ECO greep 135° Ø25 220x220 RVS wit epoxy	50,00	96	390BIS	6 x kunststof gordijnringen	12,00	153
1660	Toiletpapierverdeler 2 rollen RVS 304 glanzend gepolijst	191,00	133	4042P	Dubbele haak RVS glanzend gepolijst	38,00	145
1660S	Toiletpapierverdeler 2 rollen RVS 304 mat gepolijst	191,00	133	4042S	Dubbele haak RVS mat gepolijst	38,00	145
1661	Toiletpapierverdeler 2 rollen RVS 304 wit epoxy	191,00	133	4042W	Dubbele haak RVS epoxy wit	35,00	145
2359	Rechte gordijndrager RVS glanzend gepol. Ø20 - 1 m te snijden	68,00	151	4043BK	Kledinghaak Ø62x65 in mat zwart rvs	26,00	145
2390	Mof voor verbinding 2 buizen Ø20	13,00	150	4043EW	Haak Ø62x65 RVS wit epoxy	20,00	145
2392	2 x bevestigingen vr buis Ø20	40,00	150	4043N	Haak Ø62x65 nylon	13,00	145
2393	Aansluitbocht voor buis Ø20	31,00	150	4043P	Haak Ø62x65 RVS glanzend gepolijst	23,00	145
2396	Buis Ø20 L.600 RVS glanzend gepolijst	19,00	150	4043S	Haak Ø62x65 RVS mat gepolijst	23,00	145
2397	Buis Ø20 L.700 RVS glanzend gepolijst	22,00	150	4047EW	Haak Ø62x100 RVS wit epoxy	23,00	145
2398	Buis Ø20 L.800 RVS glanzend gepolijst	24,00	150	4047P	Haak Ø62x100 RVS glanzend gepolijst	23,00	145
2399	Buis Ø20 L.900 RVS glanzend gepolijst	26,00	150	4048C	Toiletborstelhouder muurmontage z. deksel antraciet grijs rvs	86,00	131
2400	Buis Ø20 L.1000 RVS glanzend gepolijst	29,00	150	4048EW	Toiletborstelhouder muurmontage zonder deksel RVS wit epoxy	86,00	137
2561D	Verdeler en afvalbakje voor hygiënische zakjes glanzend rvs	365,00	139	4048MLC	Toiletborstel set zonder deksel RVS antraciet grijs	26,00	167
2900	Toiletpapierverdeler voor rol 200 m wit gelakt staal	93,00	135	4048MLMW	Toiletborstel set zonder deksel RVS mat wit epoxy	26,00	167
2901	Toiletpapierverdeler vr rol 200 m RVS 304 glanzend gepolijst	141,00	135	4048MLP	Toiletborstel set zonder deksel RVS glanzend gepolijst	26,00	167
2902	Toiletpapierverdeler voor rol 200 m RVS 304 mat gepolijst	141,00	135	4048MLS	Toiletborstel set zonder deksel RVS mat gepolijst	24,00	167
2909	Hypereco toiletpapierverdeler voor rol 400 m ABS wit	64,00	155	4048MLW	Toiletborstel set zonder deksel RVS wit epoxy	25,00	167
2910	Toiletpapierverdeler voor rol 400 m wit gelakt staal	118,00	135	4048MW	Toiletborstelhouder muurmontage z. deksel RVS mat wit epoxy	86,00	131
2911	Toiletpapierverdeler vr rol 400 m RVS 304 glanzend gepolijst	207,00	135	4048P	Toiletborstelhouder muurmontage zonder deksel RVS glanzend	86,00	137
2912	Toiletpapierverdeler voor rol 400 m RVS 304 mat gepolijst	207,00	135	4048S	Toiletborstelhouder muurmontage z. deksel RVS mat gepolijst	86,00	137
301	Kledinghaak 1 knop glanzend gepolijst en verchromd RVS	25,00	144	4049EW	Toiletborstelhouder staand model zonder deksel RVS wit epoxy	76,00	137
302	Kledinghaak 2 knoppen glanzend gepolijst en verchromd RVS	45,00	144	4049P	Toiletborstelhouder staand model zonder deksel RVS glanzend	76,00	137
303D	Kledinghaak 3 knoppen RVS glanzend gepolijst en verchromd	69,00	144	4049S	Toiletborstelhouder staand model z. deksel RVS mat gepolijst	76,00	137
3361	Hypereco toiletborstelhouder muurmontage of staand	19,00	154	4050EW	Toiletborstelhouder staand model met deksel RVS wit epoxy	118,00	137
3362	Toiletborstel nylon (voor borstelhouder 3361)	10,00	154	4050P	Toiletborstelhouder staand model met deksel RVS glanzend	118,00	137
3364	ECO plafondpendel L.800 vr gordijndrager Ø16 RVS en messing	33,00	152	4050S	Toiletborstelhouder staand model met deksel RVS mat gepol.	118,00	137
3365	ECO plafondpendel L.800 vr gordijndrager Ø20 RVS en messing	33,00	152	4051BK	Toiletborstelhouder muurmontage met deksel, mat zwart rvs	147,00	137
3372	Plafondpendel L.1000 vr gordijndrager Ø16 RVS glanzend gepol.	60,00	152	4051C	Toiletborstelhouder muurmontage + deksel antraciet grijs rvs	128,00	131
3450	Rechthoekige spiegel 420x600 6 mm dik	74,00	142	4051EW	Toiletborstelhouder muurmontage met deksel RVS wit epoxy	128,00	137
3451	Rechthoekige spiegel 360x480 6 mm dik	58,00	142	4051FIX	Muurbevestiging vr toiletborstelhouder type 4051	14,00	167
3452	Onbreekbare spiegel 10 x 385 x 485 RVS spiegelgepolijst	218,00	143	4051L	Toiletborstel zonder hendel	8,00	167
3453	Onbreekbare spiegel 1 x 400 x 600 RVS glanzend gepolijst	216,00	143	4051MLC	Toiletborstel set met deksel RVS antraciet grijs	56,00	167
3454	Rechthoekige spiegel 500x750 6 mm dik	97,00	142	4051MLMW	Toiletborstel set met deksel RVS mat wit epoxy	56,00	167
3458	Onbreekbare spiegel 10 x 485 x 585 RVS spiegelgepolijst	284,00	143	4051MLP	Toiletborstel set met deksel RVS glanzend gepolijst	59,00	167
3459	Onbreekbare spiegel 10 x 595 x 980 RVS spiegelgepolijst	496,00	143	4051MLS	Toiletborstel set met deksel RVS mat gepolijst	55,00	167
350504S	BASIC greep Ø32 L.400 RVS mat gepolijst	64,00	95	4051MLW	Toiletborstel set met deksel RVS wit epoxy	56,00	167
350504W	BASIC greep Ø32 L.400 wit epoxy	59,00	92	4051MW	Toiletborstelhouder muurmontage met deksel RVS mat wit epoxy	128,00	131
350505S	BASIC greep Ø32 L.500 RVS mat gepolijst	70,00	95	4051N	Toiletborstelhouder muurmontage+ergonomische greep nylon wit	99,00	138
350505W	BASIC greep Ø32 L.500 wit epoxy	63,00	92	4051P	Toiletborstelhouder muurmontage met deksel RVS glanz. gepol.	128,00	137
350506S	BASIC greep Ø32 L.600 RVS mat gepolijst	77,00	95	4051S	Toiletborstelhouder muurmontage met deksel RVS mat gepolijst	128,00	137

De referenties voorafgegaan door een * zijn beschikbaar zolang de voorraad strekt. Referenties in oplopende alfanumerieke volgorde. ** Prijzen exclusief BTW.

REF.	BESCHRIJVING	€ **	P.
4070N	Toiletpapierhouder voor reserve rol nylon wit	48,00	133
4070P	Toiletpapierhouder voor reserve rol RVS glanzend gepolijst	59,00	133
4070S	Toiletpapierhouder voor reserve rol RVS mat gepolijst	59,00	133
4081EW	U-vormige toiletpapierhouder voor rol RVS wit epoxy	43,00	132
4081N	U-vormige toiletpapierhouder voor rol nylon wit	27,00	132
4081P	U-vormige toiletpapierhouder voor rol RVS glanzend gepolijst	45,00	132
4081S	U-vormige toiletpapierhouder voor rol RVS mat gepolijst	45,00	132
4110P	Glijstuk voor handdouche metaal verchroomd vr greep Ø25 + 32	66,00	51
423	*Opklapbaar douchezitje met latten (na uitputting 510420)	270,00	-
435	WC-verhoger in wit kunststof met deksel	140,00	52/83
4359	Rechte gordijndrager RVS glanzend gepol. Ø20 - 2 m te snijden	96,00	151
437	Vervangen door 510420	-	-
4373	Plafondpendel L.1000 vr gordijndrager Ø20 RVS glanzend gepol.	83,00	152
447	Halfharde kunststof anti-slip rooster mat wit	39,00	153
449	Ronde pedaalemmer 3L RVS glanzend gepolijst	56,00	116
450P	Ronde pedaalemmer 5L RVS glanzend gepolijst	73,00	116
460	Rechthoekig muurvuilbakje 13L RVS glanzend gepolijst	174,00	116
462	Rechthoekig muurvuilbakje 13L RVS glanzend gepol. met deksel	226,00	116
465	Rechthoekig extra plat muurvuilbakje 4,5L RVS glanzend gepol.	186,00	116
465S	Extra platte rechthoekige afvalkorf muurmodel 4,5L mat RVS	186,00	116
50504N	Greep Ø32 L.400 nylon wit	91,00	68/79
50504P2	Greep Ø32 L.400 RVS glanzend gepolijst	89,00	35
50504S	Greep Ø32 L.400 RVS mat gepolijst	89,00	35
50505N	Greep Ø32 L.500 nylon wit	101,00	68
50505P2	Greep Ø32 L.500 RVS glanzend gepolijst	96,00	35/49
50505S	Greep Ø32 L.500 RVS mat gepolijst	96,00	35/49
50506N	Greep Ø32 L.600 nylon wit	109,00	68
50506P2	Greep Ø32 L.600 RVS glanzend gepolijst	103,00	35
50506S	Greep Ø32 L.600 RVS mat gepolijst	103,00	35
50509N	Greep Ø32 L.900 nylon wit	137,00	68
50509P2	Greep Ø32 L.900 RVS glanzend gepolijst	124,00	35
50509S	Greep Ø32 L.900 RVS mat gepolijst	124,00	35
5050N	Greep Ø32 L.300 nylon wit	86,00	68
5050P2	Greep Ø32 L.300 RVS glanzend gepolijst	82,00	35
5050S	Greep Ø32 L.300 RVS mat gepolijst	82,00	35
5055P2	Greep Ø25 L.300 RVS glanzend gepolijst	80,00	35
5056P2	Greep Ø25 L.400 RVS glanzend gepolijst	85,00	35
5057P2	Greep Ø25 L.500 RVS glanzend gepolijst	91,00	35
5058P2	Greep Ø25 L.600 RVS glanzend gepolijst	101,00	35
5059P2	Greep Ø25 L.900 RVS glanzend gepolijst	111,00	35
5060DP2	Geschrapt	-	-
5070DP2	L-vormige greep (rechts) Ø32 H.750 RVS glanzend gepolijst	225,00	43
5070DS	L-vormige greep (rechts) Ø32 H.750 RVS mat gepolijst	225,00	43
5070GP2	L-vormige greep (links) Ø32 H.750 RVS glanzend gepolijst	225,00	43
5070GS	L-vormige greep (links) Ø32 H.750 RVS mat gepolijst	225,00	43
5070N	L-vormige greep Ø32 H.750 nylon wit	233,00	75
5071DP2	L-vormige greep (rechts) Ø32 H.1150 RVS glanzend gepolijst	254,00	43
5071DS	L-vormige greep (rechts) Ø32 H.1150 RVS mat gepolijst	254,00	43
5071GP2	L-vormige greep (links) Ø32 H.1150 RVS glanzend gepolijst	254,00	43
5071GS	L-vormige greep (links) Ø32 H.1150 RVS mat gepolijst	254,00	43
5071N	L-vormige greep Ø32 H.1245 nylon wit	284,00	75
5081N	Greep 135° Ø32 400x400 3 bevestigingspunten nylon wit	163,00	67
5081P2	Greep 135° Ø32 400x400 2 bev.punten RVS glanzend gepolijst	118,00	37
5081S	Greep 135° Ø32 400x400 2 bevestigingspunten RVS mat gepol.	118,00	37
5082P	Greep 135° Ø32 400x400 3 bev.punten RVS glanzend gepolijst	136,00	37
5082S	Greep 135° Ø32 400x400 3 bevestigingspunten RVS mat gepol.	136,00	37
5082W	Greep 135° Ø32 400x400 3 bevestigingspunten RVS wit epoxy	165,00	37
5083N	Greep 135° Ø32 220x220 3 bevestigingspunten nylon wit	144,00	67
5083P	Greep 135° Ø32 220x220 2 bev.punten RVS glanzend gepolijst	113,00	37
5083S	Greep 135° Ø32 220x220 2 bevestigingspunten RVS mat gepol.	113,00	37
5086P2	Greep 135° Ø25 400x400 2 bev.punten RVS glanzend gepolijst	95,00	37
5087P	Greep 135° Ø25 400x400 3 bev.punten RVS glanzend gepolijst	109,00	37
510042N	Dubbele haak Nylon wit	10,00	145
510043N	Enkele haak Nylon wit	9,00	145

REF.	BESCHRIJVING	€ **	P.
510047P	Kledinghaak in glanzend gepolijst rvs	16,00	144
510047S	Kledinghaak in mat gepolijst rvs	16,00	144
510047W	Kledinghaak in wit geëpoxideerd rvs	16,00	144
510050P	Toiletborstelhouder staand + deksel+ergo greep RVS glanzend	145,00	138
510050S	Toiletborstelhouder staand+deksel+ergo greep RVS mat gepol.	145,00	138
510050W	Toiletborstelhouder staand + deksel+ergo greep RVS wit epoxy	145,00	138
510051C	Toiletborstelhouder muur+deksel+ergo greep RVS antraciet grijs	158,00	131
510051MW	Toiletborstelhouder muur+deksel+ergo greep RVS mat wit epoxy	158,00	131
510051P	Toiletborstelhouder muur + deksel+ergo greep RVS glanzend	158,00	138
510051S	Toiletborstelhouder muur + deksel+ergo greep RVS mat gepol.	158,00	138
510051W	Toiletborstelhouder muur + deksel+ergo greep RVS wit epoxy	158,00	138
510081	Toiletpapierhouder voor rol voor greep Ø32-34 nylon grijs	36,00	52/95
510081N	Toiletpapierhouder voor rol voor greep Ø32-34 nylon wit	36,00	81/94
510081P	Toiletpapierhouder voor rol voor greep Ø32-34 verchroomd	43,00	52
510082P	Toiletpapierhouder voor dubbele rol RVS glanzend gepolijst	46,00	132
510082S	Toiletpapierhouder voor dubbele rol RVS mat gepolijst	46,00	132
510082W	Toiletpapierhouder voor dubbele rol RVS wit epoxy	46,00	132
510083BK	Toiletpapierhouder voor enkele rol in mat zwart rvs	41,00	132
510083P	Toiletpapierhouder voor enkele rol RVS glanzend gepolijst	36,00	132
510083S	Toiletpapierhouder voor enkele rol RVS mat gepolijst	36,00	132
510083W	Toiletpapierhouder voor enkele rol RVS wit epoxy	36,00	132
5100DP2	Haakse douchegreep (rechts) Ø32 RVS glanzend gepolijst	418,00	44
5100DS	Haakse douchegreep (rechts) Ø32 RVS mat gepolijst	418,00	44
5100GP2	Haakse douchegreep (links) Ø32 RVS glanzend gepolijst	418,00	44
5100GS	Haakse douchegreep (links) Ø32 RVS mat gepolijst	418,00	44
5100N	Haakse douchegreep Ø32 nylon wit	387,00	73
510104S	Anti-suïcidale kledinghaak Ø90 RVS 304 mat (ex 0011040000)	163,00	144
510110	Glijstuk voor handdouche nylon wit voor greep Ø32	42,00	81/93
510110NG	Glijstuk voor handdouche nylon grijs voor greep Ø32	22,00	51
510120	Verstelbare zeepschaal transparant voor greep Ø25+32	31,00	51
510120N	Verstelbare zeepschaal wit nylon voor greep Ø25+32	31,00	81/93
510140	Afstandsbediening voor toilet voor opklapbare greep	486,00	23/52
510150	Afdekplaatje verchroomd (vr greep 510160-510164-510162-510170)	75,00	41
510150N	Afdekplaatje nylon wit (vr greep 5160N-5164N-5162N-5170N)	53,00	71
510151S	Muurpictogram Vrouw RVS 304 mat gepolijst (ex 0011410000)	33,00	146
510152S	Muurpictogram Man RVS 304 mat gepolijst (ex 0011400000)	33,00	146
510153S	Muurpictogram Mindervalide RVS 304 mat gepol (ex 0011370000)	33,00	146
510154S	Muurpictogram WC RVS 304 mat gepolijst (ex 0011420000)	33,00	146
510155S	Muurpictogram Minderval. gemengd RVS 304 mat (ex 0011380000)	35,00	146
510156S	Muurpictogram Baby verschoontafel RVS 304 mat	33,00	146
510158	Wit polyester gordijn met loodveter 790x880 mm + gordijnhaken	55,00	153
510159N	Opklapbare gordijndrager spatscherm L.900 Nylon wit	308,00	152
510159P	Opklapbare gordijndrager spatscherm L.900 RVS 304 glanzend	308,00	152
510159S	Opklapbare gordijndrager spatscherm L.900 RVS 304 mat gepol.	308,00	152
510160P	Opklapbare greep Ø32 L.650 RVS glanzend gepolijst	391,00	41
510160S	Opklapbare greep Ø32 L.650 RVS mat gepolijst	391,00	41
510161P	Vaste steun Ø32 L.650 RVS glanzend gepolijst	382,00	39
510161S	Vaste steun Ø32 L.650 RVS mat gepolijst	382,00	39
510162P	Opklapbare greep met voet Ø32 L.650 RVS glanzend	466,00	41
510162S	Opklapbare greep met voet Ø32 L.650 RVS mat gepolijst	466,00	41
510164P	Opklapbare greep Ø32 L.850 RVS glanzend gepolijst	430,00	41
510164S	Opklapbare greep Ø32 L.850 RVS mat gepolijst	430,00	41
510170P	Opklapbare greep met voet Ø32 L.850 RVS glanzend gepolijst	503,00	41
510170S	Opklapbare greep met voet Ø32 L.850 RVS mat gepolijst	503,00	41
510171P	Opklapbare greep Ø32 L.900 RVS glanzend gepolijst	461,00	41
510171S	Opklapbare greep Ø32 L.900 RVS mat gepolijst	461,00	41
510172P	Opklapbare greep met voet Ø32 L.900 RVS glanzend gepolijst	534,00	41
510172S	Opklapbare greep met voet Ø32 L.900 RVS mat gepolijst	534,00	41
510201N	Kantelbare spiegel 600x500 + hendel Nylon wit	338,00	141
510202C	Kantelbare spiegel 600x500 met antraciet grijs greep	293,00	141
510202N	Kantelbare spiegel 600x500 met witte greep	293,00	141
510202P	Kantelbare spiegel 600x500 met glanzend gepolijste greep	293,00	141
510202S	Kantelbare spiegel 600x500 met mat gepolijste greep	293,00	141
510300	Afneembaar douchezitje extra comfort RVS glanzend gepolijst	717,00	31

De referenties voorafgegaan door een * zijn beschikbaar zolang de voorraad strekt. Referenties in oplopende alfanumerieke volgorde. ** Prijzen exclusief BTW.

REF.	BESCHRIJVING	€ **	P.	REF.	BESCHRIJVING	€ **	P.
510300N	Afneembaar douchezitje extra comfort RVS wit epoxy	717,00	63	510712S	Handdoekverdeler inbouw RVS 304 mat gepol. (ex 0013120000)	344,00	118
510300S	Afneembaar douchezitje extra comfort RVS mat gepolijst	717,00	31	510713S	Vuilbak met push klep inbouw 18L RVS 304 mat (ex 0013320000)	430,00	118
510400	Opklapbaar ALU douchezitje met voet	186,00	91	510714S	Combi handdoekverdeler + afvalbak inbouw 10L (ex 0013680000)	554,00	119
510400C	Afdekkapje voor draaipunt van breed zitje 510400	25,00	166	510715S	Combi handdoekverdeler + afvalbak inbouw 30L (ex 2015101324)	865,00	119
510400L	3 x latjes voor zitje 510400	142,00	166	510716S	Combi droger, handdoekverdeler + afvalbak inb. (ex 0013690000)	1,528,00	119
510410	Opklapbaar ALU douchezitje met voet - breed model	306,00	91	510788P	Handdoekdrager 1 stang Ø20 L.600 RVS glanzend gepolijst	50,00	147
510410L	4 x latjes voor breed zitje 510410	216,00	166	510788S	Handdoekdrager 1 stang Ø20 L.600 RVS mat gepolijst	50,00	147
510418	ALU doucheleuk	173,00	91	510788W	Handdoekdrager 1 stang Ø20 L.600 RVS wit epoxy	48,00	147
510418L	3 x latjes voor kruk 510418	144,00	166	510790P	Handdoekdrager 2 stangen Ø20 L.600 RVS glanzend gepolijst	81,00	147
510420	Opklapbaar douchezitje extra comfort RVS glanzend gepolijst	480,00	32	510790S	Handdoekdrager 2 stangen Ø20 L.600 RVS mat gepolijst	81,00	147
510420N	Opklapbaar douchezitje extra comfort RVS wit epoxy	480,00	64	510790W	Handdoekdrager 2 stangen Ø20 L.600 RVS wit epoxy	77,00	147
510420S	Opklapbaar douchezitje extra comfort RVS mat gepolijst	480,00	32	510910BK	Toiletpapierverdeler voor rol 400 min mat zwart rvs 304	183,00	135
510429	Rugsteun extra comfort voor douchezitje RVS glanzend gepol.	268,00	32/33	510910S	Toiletpapierverdeler voor rol 400 m RVS 304 mat gepolijst	159,00	135
510429N	Rugsteun extra comfort voor douchezitje RVS wit epoxy	268,00	64/65	510911BK	Toiletpapierverdeler voor rol 200 m in mat zwart rvs 304	146,00	135
510429S	Rugsteun extra comfort voor douchezitje RVS mat gepolijst	268,00	32/33	510911S	Toiletpapierverdeler voor rol 200 m RVS 304 mat gepolijst	127,00	135
510430	Opklapbaar douchezitje extra comfort + voet RVS glanz. gepol.	645,00	33	511516W	BASIC opklapbare greep Ø32 L.760 wit epoxy	193,00	94
510430N	Opklapbaar douchezitje extra comfort met voet wit epoxy	645,00	65	511517W	Opklapbare Basic greep met voet Ø32 L.760 wit epoxy	315,00	94
510430S	Opklapbaar douchezitje extra comfort + voet RVS mat gepol.	645,00	33	511903C	Rechte Be-Line greep Ø35 L.300 aluminium antraciet grijs	92,00	13
510434	Opklapb. douchezitje extra comfort+rugsteun RVS glanz. gepol.	745,00	32	511903W	Rechte Be-Line greep Ø35 L.300 aluminium wit	92,00	13
510434N	Opklapb. douchezitje extra comfort + rugsteun wit epoxy	745,00	64	511904C	Rechte Be-Line greep Ø35 L.400 aluminium antraciet grijs	102,00	13
510434S	Opklapb. douchezitje extra comfort + rugsteun RVS mat gepol.	745,00	32	511904W	Rechte Be-Line greep Ø35 L.400 aluminium wit	102,00	13
510436	Opklapb. douchezitje extra comfort + rugsteun + voet RVS	910,00	33	511905C	Rechte Be-Line greep Ø35 L.500 aluminium antraciet grijs	111,00	13
510436N	Opklapb. douchezitje extra comfort + rugsteun + voet epoxy	910,00	65	511905W	Rechte Be-Line greep Ø35 L.500 aluminium wit	111,00	13
510436S	Opklapb. douchezitje extra comfort + rugsteun + voet RVS mat	910,00	33	511906C	Rechte Be-Line greep Ø35 L.600 aluminium antraciet grijs	120,00	13
510461P	Rechthoekig muurvuilbakje 25L RVS 304 glanz. (ex 0010350100)	172,00	115	511906W	Rechte Be-Line greep Ø35 L.600 aluminium wit	120,00	13
510461S	Rechthoekig muurvuilbakje 25L RVS 304 mat (ex 0010350000)	172,00	115	511909C	Rechte Be-Line greep Ø35 L.900 aluminium antraciet grijs	148,00	13
510463P	Rechthoekig muurvuilbakje 38L RVS 304 glanz. (ex 0010890100)	247,00	115	511909W	Rechte Be-Line greep Ø35 L.900 aluminium wit	148,00	13
510463S	Rechthoekig muurvuilbakje 38L RVS 304 mat (ex 0010890000)	247,00	115	511911C	Glijstuk voor handdouche Be-Line antraciet	47,00	22
510567	Toiletpapierhouder voor rol RVS 304 mat gepolijst	41,00	133	511911W	Glijstuk voor handdouche Be-Line wit	47,00	22
510580	Verdeler vloeibare zeep 1L RVS 304 glanzend gepolijst	144,00	127	511912C	Verstelbare Be-Line zeepschaal voor Be-Line stang, antraciet	28,00	22
510581	Verdeler vloeibare zeep 1L RVS 304 wit epoxy	127,00	127	511912W	Verstelbare zeepschaal Be-Line wit voor Be-Line greep	28,00	22
510582	Verdeler vloeibare zeep 1L RVS 304 mat gepolijst	135,00	127	511920C	Opklapb. afneemb. douchezitje z. voet Be-Line alu antraciet	420,00	7
510583	Verdeler vloeibare zeep 0,5L RVS 304 glanzend gepolijst	135,00	127	511920W	Opklapb. afneemb. douchezitje z. voet Be-Line aluminium wit	420,00	7
510584	Verdeler vloeibare zeep 0,5L RVS 304 wit epoxy	120,00	127	511921FW	Muurtablet afdekplaat Be-Line +bevestiging vr 511920/511930	48,00	7/9
510586	Verdeler vloeibare zeep 0,5L RVS 304 mat gepolijst	127,00	127	511921W	Muurtablet afdekplaat Be-Line z.bevestiging vr 511920/511930	34,00	7/9
51058CO	Deksel voor zeepverdelers 51058x	12,00	166	511922C	Tablet voor greep antraciet metalic	33,00	22
51058M	Pompje voor zeepverdeler 510580	59,00	166	511922P	Tablet voor greep verchroomd	47,00	51
510601BK	Handdoekverdeler muurmodel in mat zwart rvs 304	195,00	113	511922W	Tablet voor greep mat wit	33,00	22/81
510601P	Handdoekverdeler RVS glanzend gepolijst	170,00	113	511928C	Be-Line rugsteun aluminium antraciet	242,00	23
510601S	Handdoekverdeler RVS mat gepolijst	170,00	113	511928W	Be-Line rugsteun aluminium wit	242,00	23
510601W	Handdoekverdeler wit epoxy	153,00	113	511929	Be-Line® rugsteun voor douchezitje	201,00	7/9
510621	SPEEDJET handendroger met dubbele luchtstraal in grijs metaal	1,519,00	108	511930C	Opklapb. afneemb. dchezitje + voet Be-Line antraciet grijs	353,00	9
510621F	Filter voor 510621, geleverd na 2013	35,00	167	511930W	Opklapbaar afneembaar douchezitje met voet Be-Line wit	353,00	9
510621FA	Filter voor 510621, geleverd voor 2013	37,00	167	511941C	Haakse douchestang 2 muren Be-Line Ø35 695x695 alu antraciet	264,00	20
510621R	Opvangrecipent voor 510621	47,00	167	511941W	Haakse douchestang 2 muren Be-Line Ø35 695x695 aluminium wit	264,00	20
510622	HIGHFLOW handendroger met dubbele luchtstraal, glanzend RVS	560,00	111	511943C	Be-Line kledinghaak aluminium antraciet metalic	25,00	131
510622BK	HIGHFLOW handendroger met dubbele luchtstraal, mat zwart	644,00	111	511943W	Be-Line kledinghaak aluminium mat wit	25,00	131
510622S	HIGHFLOW handendroger met dubbele luchtstraal, mat RVS	560,00	111	511944C	T-vormige douchestang Be-Line Ø35 H.1130x500 alu antraciet	283,00	19
510622W	HIGHFLOW handendroger met dubbele luchtstraal, wit RVS	560,00	111	511944W	T-vormige douchestang Be-Line Ø35 H.1130x500 aluminium wit	283,00	19
510623F	HEPA filter voor SPEEDJET 2 zonder reservoir	134,00	167	511946C	Rechte dchestang + glijstuk Be-Line Ø35 H.1050 alu antraciet	239,00	16
510624B	SPEEDJET 2 handendroger dubbele luchtstrl, mat zwart+reservoir	1,358,00	109	511946W	Rechte douchestang + glijstuk Be-Line Ø35 H.1050 alu wit	239,00	16
510624C	SPEEDJET 2 handendroger dubbele luchtstrl, antraciet+reservoir	1,246,00	109	511949C	Haakse douchestang + vert. greep Be-Line Ø35 alu antraciet	404,00	21
510624F	HEPA filter voor SPEEDJET 2 met reservoir	73,00	167	511949W	Haakse douchestang + vert. greep Be-Line Ø35 aluminium wit	404,00	21
510624RB	Opvangrecipent voor zwarte SPEEDJET 2	101,00	167	511950C	Afdekkapje Be-Line antraciet grijs (vr greep 511960-511964)	61,00	15
510624RC	Opvangrecipent voor antraciet SPEEDJET 2	101,00	167	511950FC	Afdekkapje Be-Line antraciet+bevestiging vr grp 511960-511964	114,00	15
510624RW	Opvangrecipent voor witte SPEEDJET 2	101,00	167	511950FW	Afdekkapje Be-Line wit + bevestiging voor greep 511960-511964	114,00	15
510624W	SPEEDJET 2 handendroger dubbele luchtstraal, wit + reservoir	1,208,00	109	511950W	Afdekkapje Be-Line wit (voor greep 511960-511964)	61,00	15
510627P	Muurzeepschaal RVS 304 glanzend gepolijst	51,00	129	511960C	Opklapbare Be-Line greep Ø42 L.650 aluminium antraciet	399,00	15
510627S	Muurzeepschaal RVS 304 mat gepolijst	51,00	129	511960W	Opklapbare Be-Line greep Ø42 L.650 aluminium wit	399,00	15
510629	Comfortabele rugsteun voor toilet RVS glanzend gepol. struct.	222,00	52	511962C	Opklapbare greep Be-Line met voet Ø42 L.650 alu antraciet	476,00	15
510629N	Comfortabele rugsteun Nylon voor toilet	245,00	83	511962W	Opklapbare greep Be-Line met voet Ø42 L.650 alu wit	476,00	15
510629S	Comfortabele rugsteun voor toilet RVS mat gepol. structuur	222,00	52	511963C	Opklapbare greep Be-Line met voet Ø42 L.850 alu antraciet	503,00	15
510700	Babyverschoontafel	505,00	139	511963W	Opklapbare greep Be-Line met voet Ø42 L.850 alu wit	503,00	15
510711S	Zeepverdeler 1L inbouw RVS 304 mat gepolijst (ex 0013200000)	283,00	118	511964C	Opklapbare Be-Line greep Ø42 L.850 aluminium antraciet	429,00	15

De referenties voorafgegaan door een * zijn beschikbaar zolang de voorraad strekt. Referenties in oplopende alfanumerieke volgorde. ** Prijzen exclusief BTW.

REF.	BESCHRIJVING	€ **	P.
511964W	Opklapbare Be-Line greep Ø42 L.850 aluminium wit	429,00	15
511965C	Toiletpapierrolhouder voor Be-Line greep antraciet	44,00	23
511965W	Toiletpapierrolhouder voor Be-Line greep wit	44,00	23
511966C	Be-Line toiletpapierrolhouder muurmodel antraciet metaal	49,00	131
511966W	Be-Line toiletpapierrolhouder muurmodel mat wit	49,00	131
511967C	Opklapbare Be-Line greep Ø42 L.900 aluminium antraciet	505,00	15
511967W	Opklapbare Be-Line greep Ø42 L.900 aluminium wit	505,00	15
511968C	Opklapbare greep Be-Line met voet Ø42 L.900 alu antraciet	584,00	15
511968W	Opklapbare greep Be-Line met voet Ø42 L.900 alu wit	584,00	15
511970C	L-vormige douchestang Be-Line Ø35 H.750 alu antraciet grijs	251,00	17
511970W	L-vormige douchestang Be-Line Ø35 H.750 aluminium wit	251,00	17
511971C	L-vormige douchestang Be-Line Ø35 H.1130 alu antraciet grijs	289,00	17
511971W	L-vormige douchestang Be-Line Ø35 H.1130 aluminium wit	289,00	17
511982C	Hoeksteen 135° Be-Line Ø35 400x400 3 punten alu antraciet	172,00	11
511982W	Hoeksteen 135° Be-Line Ø35 400x400 3 punten aluminium wit	172,00	11
511983C	Hoeksteen 135° Be-Line Ø35 220x220 3 punten alu antraciet	156,00	11
511983W	Hoeksteen 135° Be-Line Ø35 220x220 3 punten aluminium wit	156,00	11
5119FIX	Bevestigingskit voor Be-Line grepen	19,00	166
512021BK	BINO. verdeler blad vloeib zeep/schuim 1L zwart aansl stopcont	473,00	123
512021P	BINO verdeler blad vloeib zeep/schuim 1L chroom aansl stopcont	411,00	123
512031P	T4 zeepverd blad vloeib zeep/schuim 1L, chroom, aansl stopcont	411,00	123
512051BK	BINO. verdeler zwart muur vloeib zeep/schuim 1L aansl stopcont	411,00	121
512051P	BINO. verdeler chroom muur vloeib zeep/schuim 1L aansl stopcon	363,00	121
512066BK	Elek. verdeler vloeibare zeep 1L RVS 304 mat zwart	302,00	125
512066P	Elek. verdeler vloeibare zeep 1L RVS 304 glanzend gepolijst	263,00	125
512066S	Elek. verdeler vloeibare zeep 1L RVS 304 mat gepolijst	263,00	125
512066W	Elektronische verdeler vloeibare zeep 1L wit RVS 304	263,00	125
512067BK	Druipschaal in mat zwart voor zeepdispenser 51058x en 512066x	54,00	125
512067P	Druipschaal in glanzend voor zeepdispenser 51058x en 512066x	47,00	125
512067S	Druipschaal in mat voor zeepdispenser 51058x en 512066x	47,00	125
512067W	Druipschaal in wit voor zeepdispenser 51058x en 512066x	47,00	125
51206BC	Elektronische sturing voor 512066 + dichtingsring	142,00	166
51206CR	Deksel voor reservoir zeepverdeler 512066	9,00	166
5120P2	Gebogen greep 2 muren Ø32 750x750 RVS glanzend gepolijst	266,00	48
5120S	Gebogen greep 2 muren Ø32 750x750 RVS mat gepolijst	266,00	48
512111BK	BINO TC verdeler zwart vloeib zeep/schuim buis L1,2 aansl stopc	447,00	121
512111P	BINO TC verdeler chr. vloeib zeep/schuim buis L1,2 aansl stopc	395,00	121
512121BK	BINO. verd blad zwart vloeib zeep/schuim buis L1,2 aansl stopc	473,00	123
512121P	BINO verd blad vloeib zeep/schuim buis L1,2 chroom aansl stopc	411,00	123
512131P	T4 verd chroom blad vloeib zeep/schuim buis 0,5L aansl stopcon	411,00	123
512151BK	BINO verd. muur zwart vloeib zeep/schuim buis L1,2 aansl stopc	411,00	121
512151P	BINO verd muur chroom vloeib zeep/schuim buis L1,2 aansl stopc	363,00	121
5121N	Gebogen greep voor douchezitje Ø32 nylon wit	287,00	78
512521BK	BINO verdeler blad zwart vloeib zeep/schuim 0,5L aansl stopcon	473,00	123
512521P	BINO verd. blad chroom vloeib zeep/schuim 0,5L aansl. stopcon.	411,00	123
512531P	T4 verdeler blad vloeib zeep/schuim L1,20 chroom aansl stopcon	411,00	123
512551BK	BINO. verdeler zwart muur. vloeib. zeep/schuim 0,5L stopcont.	411,00	121
512551P	BINO. verdeler chroom muur. vloeib. zeep/schuim 0,5L stopcont	363,00	121
5160N	Opklapbare greep Ø32 L.650 nylon wit	352,00	71
5160P1	Vervangen door 510160P	-	-
5161N	Vaste steun Ø32 L.650 nylon wit	329,00	69
5162N	Opklapbare greep met voet Ø32 L.650 nylon wit	535,00	71
5163P1	Vervangen door 510160P	-	-
5164N	Opklapbare greep Ø32 L.850 nylon wit	377,00	71
5164P1	Vervangen door 510164P	-	-
5169P1	Geschrap	-	-
5170N	Opklapbare greep met voet Ø32 L.850 nylon wit	561,00	71
5171N	Opklapbare greep Ø32 L.900 nylon wit	450,00	71
5172N	Opklapbare greep met voet Ø32 L.900 nylon wit	597,00	71
5180P2	Greep 90° Ø32 300x300 RVS glanzend gepolijst	149,00	38
5180S	Greep 90° Ø32 300x300 RVS mat gepolijst	149,00	38
530	ECO greep Ø25 L.300 RVS glanzend gepolijst	34,00	96
531	ECO greep Ø25 L.400 RVS glanzend gepolijst	39,00	96
532	ECO greep Ø25 L.500 RVS glanzend gepolijst	41,00	96

REF.	BESCHRIJVING	€ **	P.
536	ECO greep Ø25 L.600 RVS glanzend gepolijst	47,00	96
5440N	T-vormige greep Ø32 1150x500 nylon wit	311,00	76
5440P2	T-vormige greep Ø32 1150x500 RVS glanzend gepolijst	276,00	45
5440S	T-vormige greep Ø32 1150x500 RVS mat gepolijst	276,00	45
5441N	T-vormige verstelbare greep Ø32 1150x500 wit Nylon	338,00	76
5441P	T-vormige verstelbare greep Ø32 1160x500 RVS glanzend gepolijst	359,00	45
5441S	T-vormige verstelbare greep Ø32 1160x500 RVS mat gepolijst	359,00	45
5460N	Rechte greep met glijstuk Ø32 H.1150 nylon wit	215,00	72
5460P2	Rechte greep met glijstuk Ø32 H.1150 RVS glanzend gepolijst	219,00	42
5460S	Rechte greep met glijstuk Ø32 H.1150 RVS mat gepolijst	219,00	42
5481DP2	Douchestang + vert.greep (rechts) Ø32 RVS glanzend gepolijst	411,00	47
5481DS	Douchegreep met vert. stang (rechts) Ø32 RVS mat gepolijst	411,00	47
5481GP2	Douchegreep met vert. stang (links) Ø32 RVS glanzend gepol.	411,00	47
5481GS	Douchegreep met vert. stang (links) Ø32 RVS mat gepolijst	411,00	47
5481N	Douchegreep + verstelbare verticale stang Ø32 wit Nylon	502,00	77
5481P	Douchegreep + verstelbare verticale stang Ø32 glanzend RVS	465,00	47
5481S	Douchegreep + verstelbare verticale stang Ø32 mat RVS	465,00	47
5490N	Greep + vertik. stang voor douchezitje Ø32 wit nylon	453,00	77
550	ECO greep 135° Ø25 220x220 RVS glanzend gepolijst	51,00	96
551	Muurtablet 120x450 RVS glanzend gepolijst	61,00	147
552	Muurtablet 120x450 wit staal	51,00	147
553	Muurtablet 120x600 RVS glanzend gepolijst	68,00	147
554	Muurtablet 120x600 wit staal	55,00	147
566	Toiletpapierhouder voor rol RVS 304 glanzend gepolijst	41,00	133
566TER	Hypereco toiletpapierhouder voor rol RVS glanzend gepolijst	28,00	154
569	Rechthoekige muurzeepschaal RVS glanzend gepolijst	46,00	129
577	4 x spiegelhaken RVS glanzend gepolijst waarvan 2 met veer	7,00	142
578	Ronde spiegelhaak Ø20 messing verchromd	9,00	142
600	2 x verchromde houder voor tablet L.120	21,00	147
610	Hypereco kledinghaak 1 knop RVS 304 glanzend gepolijst	13,00	154
612	Hypereco kledinghaak 2 knoppen RVS 304 glanzend gepolijst	22,00	154
613	Hypereco kledinghaak 3 knoppen RVS 304 glanzend gepolijst	29,00	154
6555	Muurtablet met geslepen boorden 120x600	29,00	147
6566	Hypereco verdeler vloeibare zeep 1,2L RVS 304 mat gepolijst	87,00	155
6567	Hypereco verdeler vloeibare zeep 1,2L RVS 304 glanzend gepol.	87,00	155
6568	Mechanisme voor zeepverdeler (6566 en 6567)	34,00	166
6569	Niveau controle venster (voor 6566 en 6567)	9,00	166
6580	Verdeler vloeibare zeep 1L RVS glanzend gepolijst	212,00	129
6580SRV	Pomp voor zeepverdeler 658x	67,00	166
6583	Verdeler vloeibare zeep 0,5L RVS glanzend gepolijst	200,00	129
6601	Hypereco handdoekverdeler RVS glanzend gepolijst	259,00	114
6602	Handdoekverdeler wit epoxy	236,00	114
6603D	Hypereco handdoekverdeler ABS wit	82,00	155
6606	180 x gevouwen handdoekjes	12,00	113
6607D	Handdoekverdeler RVS mat gepolijst	353,00	114
6611	Afvalbakje muurmodel voor handdoekjes RVS glanzend gepolijst	320,00	114
6612	Afvalbakje muurmodel voor handdoekjes wit epoxy	310,00	114
6613D	Handendroger met richtbare blazer 360° RVS 304 glanz. gepol.	996,00	112
6614	Handendroger met richtbare blazer 360° RVS 304 mat gepolijst	996,00	112
6615	Handendroger met richtbare blazer 360° wit staal	905,00	112
6617	Afvalbakje muurmodel voor handdoekjes RVS mat gepolijst	430,00	114
6621	Handendroger wit ABS	381,00	112
6624	Haardroger muurmodel met scheerpunt wit ABS	157,00	112
6631	Handendroger RVS 304 glanzend gepolijst	724,00	112
6712	Hypereco verdeler vloeibare zeep 0,9L ABS wit+elleboogbed.	92,00	155
710500	Muurzeepschaal in mat verchromd Bayblend®	52,00	129
710501	Muurzeepschaal in glanzend verchromd Bayblend®	52,00	129
729008	Zeepverdeler rechte uitloop met 1L reservoir messing chr.	121,00	128
729012	Zeepverdeler kromme uitloop met 1L reservoir messing chr.	127,00	128
729108	Zeepverdeler rechte uitloop buisje L.1200 messing verchromd	121,00	128
729112	Zeepverdeler kromme uitloop buisje L.1200 messing verchromd	127,00	128
729150	Zeepverdeler muurmodel voor technische wand 180, chr.	137,00	128
729302	Reno. zakje voor zeepverdeler type 729150/729012	24,00	166
729303	Mechanisme voor zeepverdeler type 729150 en 729200	84,00	166

De referenties voorafgegaan door een * zijn beschikbaar zolang de voorraad strekt. Referenties in oplopende alfanumerieke volgorde. ** Prijzen exclusief BTW.

REF.	BESCHRIJVING	€ **	P.	REF.	BESCHRIJVING	€ **	P.
729308	Mechanisme voor zeepverdeler type 729008	84,00	166	815	Sproeier M1/2" monostraal Ø100, anti-kalk	33,00	50/80
729312	Mechanisme voor zeepverdeler type 729012	90,00	166	830	Opvangkraag voor handdouches voor grepen Ø 25 tot 35 mm	9,00	22/50
729500	Reservoir 0,5L voor zeepverdeler 729, aansluiting F1/2"	22,00	166	CPP32P	Volle RVS afdekplaat Ø72 UltraPolish glanzend gepolijst	19,00	52
729501	Reservoir 1L voor zeepverdeler 729, aansluiting F1/2"	25,00	166	CPP32S	Volle RVS afdekplaat Ø72 UltraSatin mat gepolijst	19,00	52
729508	Zeepverdeler rechte uitloop met 0,5L reservoir messing chr.	121,00	128	SER1660V	Slot voor toiletpapierverdeler voor 2 rollen	9,00	167
729512	Zeepverdeler kromme uitloop met 0,5L reservoir messing chr.	127,00	128	SER2559V	Slot vr hygiëne accessoires behalve JUMBO +zeepverdeler 51058	24,00	167
729TUB	Mechanisme vr zeepverdeler met PVC buis + houder terugslagklep	14,00	166	SER2911V	Slot vr toiletpapierverdeler JUMBO en zeepverdeler type 51058	24,00	166

De referenties voorafgegaan door een * zijn beschikbaar zolang de voorraad strekt. Referenties in oplopende alfanumerieke volgorde. ** Prijzen exclusief BTW.

De algemene verkoopvoorwaarden zijn van toepassing voor alle klanten.**BESTELLINGEN EN PRIJSOFFERTES:**

Zullen worden uitgevoerd in volgorde van ontvangst. Wij aanvaarden geen bestellingen met open raamovereenkomst of met levering op afroep. Elke doorgestuurde bestelling houdt de aanvaarding van onze algemene verkoopvoorwaarden in en verwerpt alle mogelijke andere clausules vermeld op de documenten van de klant zelf.

De klant verbindt zich t.o.v. ons van zodra we zijn bestelling ontvangen. Deze kan niet meer geannuleerd worden. De bestellingen worden geregistreerd zonder verplichting om deze compleet en in één keer uit te leveren.

Onze commerciële medewerkers zijn niet bevoegd om mondeling bijkomende overeenkomsten af te sluiten noch mondelinge garanties te geven die de inhoud van het geschreven contract overstijgen.

Bij wanbetaling of laattijdige betaling van een levering, behouden wij ons het recht de werven of lopende bestellingen te annuleren, zonder mogelijkheid van verhaal voor de klant. Bij elke verandering in de situatie van de klant, behouden wij ons het recht de lopende bestellingen te annuleren of garanties te eisen.

Onze offertes zijn geen bestekbeschrijvingen; het ingenieursbureau en de professionele installateur, zijn verantwoordelijk voor de keuze van de producten in functie van de toepassing, de huidige wetgeving en de best beschikbare technieken (BBT).

PRIJZEN:

De goederen worden gefactureerd aan de voorwaarden geldig op de dag van verzending. Prijzen worden vrijblijvend meegedeeld onder voorbehoud van koers- of takswijzigingen en kunnen zonder voorafgaandelijke melding aangepast worden, afhankelijk van de economische omstandigheden.

Prijsstijgingen zullen 1 maand voor de toepassing ervan meegedeeld worden en zijn van toepassing op de lopende offertes en bestellingen.

Franco verzending van alle bestellingen die binnen de Benelux geleverd worden, uitgezonderd dringende leveringen.

BETALINGEN:

De betalingsvoorwaarden worden bepaald bij het openen van een account, in functie van het land en afhankelijk van de kredietverzekering.

Wij geven geen korting voor voorafbetalingen.

Iedere betaling, hetzij gedeeltelijk, hetzij geheel, dient strikt voor de gestelde vervaldag uitgevoerd te worden. Ingeval van gedeeltelijke of volledige wanbetaling op genoemde vervaldag, is de klant automatisch en zonder ingebrekestelling, gehouden tot het betalen van een boetebeding gelijk aan 20% van het bedrag van de bestelling met minimum van € 125, en van verwijlrenten tegen 1,25% per maand, waarbij geen afbreuk wordt gedaan aan de mogelijke vordering van bijkomende schadevergoeding.

In geval van laattijdige betaling, kan in de plaats van de geldende voorwaarden een contante betaling geëist worden. Wij aanvaarden geen debetnota's, alleen onze kredietnota's hebben een legale waarde.

LEVERINGSTERMIJN:

Deleveringstermijnen worden ter titel van inlichting gegeven en houden geen enkele verantwoordelijkheid in, gezien de mogelijke risico's en onvoorziene omstandigheden in productie. Er wordt uitdrukkelijk tussen contractanten overeengekomen dat alle vertraging ten gevolge van uitzonderlijke omstandigheden of omstandigheden buiten onze wil om beschouwd worden als overmacht. Een vertraging in de levering kan geen aanleiding geven tot het betalen van een schadevergoeding of het weigeren van de goederen.

VERZENDINGEN:

Wij organiseren geen leveringen op de werf. Voor een levering buiten de Benelux zijn de port- en verpakkingskosten voor rekening van de koper. De transporteur is verantwoordelijk voor de verzending van de goederen en de klant wordt geacht de goederen te controleren. In geval van vertraging, ontbrekende goederen, beschadiging of andere tekortkomingen is de klant verplicht de nodige stappen te ondernemen en de transporteur in gebreke te stellen door op het transportbewijs (digitaal of op papier) de eventuele gebreken te vermelden EN aan de hand van aangetekend schrijven met ontvangstbevestiging binnen 72uur. Een kopie van dit schrijven dient ons bezorgd te worden.

KLACHTEN:

Geen enkele klacht wordt aanvaard wanneer deze niet binnen de 8 dagen na ontvangst van de goederen schriftelijk is toegestuurd. Een defect onderdeel of tekorten in de levering kunnen geen aanleiding geven tot het volledig weigeren van de levering.

EIGENDOMSVORBEHOUD:

De verkoper behoudt de volle eigendom van de goederen tot de volledige betaling ervan. De wanbetaling van één der verschuldigde bedragen op de vervaldag kan de terugvordering van de goederen tot gevolg hebben. De koper draagt echter vanaf de levering zoals bedoeld in de paragrafen «Leveringstermijn» en «Klachten», alle risico's op verlies of vernietiging alsook de verantwoordelijkheid m.b.t. de schade die hierdoor veroorzaakt zou kunnen worden.

GARANTIE EN VERANTWOORDELIJKHEID:

De garantie voor onze eindproducten geldt op fabricagefouten, gedurende een periode van 10 jaar, met inbegrip van het elektronisch kraanwerk en uitgezonderd de elektrische apparaten en accessoires (handdrogers,...) waarvoor een garantie van 3 jaar geldt, en voor de producten met een vervaldatum. De garantietermijn gaat in vanaf de aankoopdatum, mits voorlegging van het aankoopbewijs voorzien van de stempel van de verkoper of de aankoopfactuur. Onderdelen daarentegen hebben een garantietermijn van 1 jaar.

De garantie is beperkt tot het vervangen of herstellen van de onderdelen waarvan na onderzoek door onze diensten de fabricagefout werd erkend, met uitzondering van alle kosten voor beschadiging, demonteren, transport of andere vergoedingen welke dan ook. De arbeidskosten zijn niet voor onze rekening.

Schadegevallen of waterschade ten gevolge van fabricagefouten worden gedekt door een burgerlijke productaansprakelijkheidsverzekering.

De garantie kan niet worden ingeroepen en wij wijzen elke verantwoordelijkheid af in volgende gevallen:

- een installatie die niet volgens de regels der kunst en de vermelde technische specificaties werd uitgevoerd;
- slijtagestukken;
- niet-naleving van de installatievoorschriften of de gebruiks- en onderhoudshandleiding;
- externe factoren bijvoorbeeld: reinigings- en schuurmiddelen, invloed van agressief kalkhoudend water, vreemde voorwerpen (steentjes, zand, bramen, kalkdeeltjes, enz.), elektrolyse of chemicaliën.
- nalatigheid m.b.t. de controle, opslag of het onderhoud;
- een wijziging die door de klant of door een derde werd aangebracht aan het product zonder onze voorafgaande toestemming, of een wijziging uitgevoerd met niet-originele stukken of onderdelen.
- vervallen producten.

De wederzijdse aansluitingen en aansluitingen bij het plaatsen van het product valt onder de verantwoordelijkheid van de professionele persoon die de plaatsing uitvoert en dienen door deze laatste verzekerd te worden.

Zijn uitgesloten van de garantie: dichtingen, kleppen en rubber onderdelen. Deze zullen echter in het geval de garantie van toepassing is, wel geleverd worden. Oppervlaktebehandelingen behalve die in chroom en nikkel maken eveneens geen deel uit van de garantie.

Wanneer een product niet door hetzelfde product kan worden vervangen omwille van het stopzetten of wijzigen van de productie ervan, zal een product met dezelfde gebruikseigenschappen geleverd worden. De toepassing van de garantie heeft niet het verlenen ervan tot gevolg. In elk geval blijft de wettelijke garantie op de verborgen gebreken van toepassing.

WISSELSTUKKEN:

De wisselstukken en mechanismen die onmisbaar zijn voor de goede werking van onze artikelen worden bij ons op voorraad gehouden zolang de garantie loopt. Een overzicht van de betrokken referenties vindt u op de laatste pagina's van de catalogus.

TERUGSTUREN VAN GOEDEREN:

Het terugsturen van goederen moet gebeuren na ons voorafgaandelijk akkoord onder voorbehoud van goede staat van de goederen (wordt onderzocht door onze diensten na ontvangst ervan). De goederen worden naar onze fabriek* teruggestuurd, port betaald door de afzender en in een degelijke verpakking.

De goederen geleverd sinds minder dan 1 maand worden teruggenomen op basis van de gefactureerde prijs. Na 1 maand, wordt een forfaitair bedrag afgetrokken als algemene kost voor controle, terug in stock nemen en boekhouding. In alle gevallen zullen de kosten vermeerderd worden met de kosten van het herstellen van het product. Terugnname van goederen is uitgesloten in volgende gevallen: producten die geschrapt zijn uit het assortiment, op maat gemaakte producten, technische of esthetische evolutie van het product sinds de aankoopdatum, gekraakte of beschadigde producten, aankoopdatum meer dan een jaar, producten met een vervaldatum. In geval deze producten toch naar DELABIE worden teruggestuurd, zullen deze onmiddellijk vernietigd/gerecycleerd worden en zullen ze dus niet naar de klant worden teruggestuurd. Barema van forfaitaire aftrek:

- retours < 1 maand: terugname tegen gefactureerde prijs
- retours tussen 1 maand en 3 maanden: - 15 %
- retours tussen 3 maand en 1 jaar: - 30 %
- retours > 1 jaar: geen terugname mogelijk.
- Retour zonder voorafgaande toestemming: extra aftrek van 5% van de handelswaarde met een minimum van 50 € excl. BTW.

* DELABIE S.A.S.

18, rue du Maréchal Foch
80130 Friville Escarbotin – FRANKRIJK

ONDERHOUD - REINIGING:

Uitsluitend met licht zeephoudend water, met een zachte doek of spons, spoelen en goed drogen. Nooit schuurmiddelen, chloorhoudende middelen (op basis van zoutzuur) of kleurstoffen gebruiken.

BEELDMATERIAAL EN TEKENINGEN:

Al onze foto's, tekeningen en schema's worden gegeven ter titel van inlichting en kunnen zonder voorafgaandelijke kennisgeving gewijzigd worden. Wij behouden ons het recht onze producten te wijzigen zonder voorafgaandelijke kennisgeving en zonder dat dit aanleiding kan geven tot klachten. Dit geldt eveneens voor alle vermeldingen, afmetingen, inlichtingen terug te vinden op onze diverse documenten, catalogi, handleidingen, tarieven, internetsites, die op elk ogenblik gewijzigd of afgeschaft kunnen worden zonder voorafgaandelijke melding.

INTELLECTUELE EIGENDOM EN GEBRUIK VAN INHOUD:

De inhoud (zoals, bijvoorbeeld informatie, teksten, grafieken, gegevens, afbeeldingen, foto's, beelden, video's en geluidsfragmenten, en de vorm van deze elementen en van onze catalogi, websites...) is beschermd en valt onder het auteursrecht en/of andere intellectuele eigendomsrechten. De inhoud is eigendom van hun respectieve uitgevers. Het kopiëren, reproduceren, weergeven, gebruiken, aanpassen, wijzigen, veranderen, vertalen, verdelen van de inhoud, geheel of gedeeltelijk en op welke wijze dan ook, of te eigendom zijn van DELABIE Benelux BV/SRL of van een derde die de gebruiksrechten heeft overgedragen aan DELABIE Benelux BV/SRL, is illegaal. Dit met uitzondering van beperkte rechten die u hieronder worden verleend en/of het kopiëren voor eigen gebruik, voorbehouden aan de kopiist.

De inhoud zoals voorgesteld in onze communicatie en commerciële middelen kunnen zonder kennisgeving worden gewijzigd en worden verstrekt zonder enige vorm van garantie, expliciet of impliciet en kan geen aanleiding geven tot enig recht op schadevergoeding. Bevestigde inhoud kan worden geïdentificeerd door de volgende auteursrechtvermeldingen: © of «Alle rechten voorbehouden».

De namen en logo's die worden weergegeven in onze catalogi en op onze websites zijn geregistreerde handelsmerken. Deze onderscheidende merkmaken zijn exclusieve eigendom van DELABIE Benelux BV/SRL of van derden die de rechten hebben verleend aan DELABIE Benelux BV/SRL. Elk gebruik, volledige of gedeeltelijke reproductie of imitatie van deze merken is niet toegestaan zonder voorafgaande uitdrukkelijke toestemming van DELABIE Benelux BV/SRL.

Wijziggen en aanpassen van de inhoud of het gebruik ervan voor andere doeleinden dan de toegestane doeleinden, vormen een inbreuk op de auteursrechten van DELABIE Benelux BV/SRL of van derden. DELABIE Benelux BV/SRL verleent u het recht, binnen de volgende beperkingen, content te downloaden en te verdelen

- wanneer de download-optie bestaat
- voor niet-commerciële doeleinden
- te goeder trouw
- mits intact houden van de vermeldingen van eigendom en de datum van publicatie of van beschikbaar stellen, zoals aangegeven op de content, indien dergelijke informatie wordt weergegeven. Dit recht mag in geen geval worden geïnterpreteerd als een vergunning, in het bijzonder betreffende merkmaken of auteursrechten op voornoemde inhoud.

BESCHERMING VAN PERSOONLIJKE GEGEVENS:

In overeenstemming met de Algemene verordening gegevensbescherming (AVG), doet DELABIE er alles aan om het verzamelen van persoonlijke gegevens en het bewaren ervan tot het strikt noodzakelijke te beperken. DELABIE gebruikt deze gegevens uitsluitend voor eigen gebruik om het commercialiseren van haar producten mogelijk te maken. Ze worden in geen geval overgedragen aan derden.

Een recht op toegang, rectificatie, verwijdering en verzet tegen de behandeling, evenals een recht op de beperking en de overdraagbaarheid van uw persoonlijke gegevens is mogelijk op verzoek aan de DELABIE Data Protection Officer via e-mail (DPO) (dpo@delabie.fr) of per ondertekend schrijven, vergezeld van een kopie van een identiteitskaart, naar het volgend adres : DELABIE BENELUX – Bergensesteenweg 106 A, bus 5, 1600 Sint-Pieters-Leeuw – BELGIË.

Om onze diensten te verbeteren, kunnen sommige van uw gesprekken worden opgenomen voor opleidingsdoeleinden. Deze opnames worden niet bewaard en worden systematisch vernietigd binnen een termijn van maximum 48 uur.

TERRITORIALE EXCLUSIVITEIT:

In de meeste landen heeft onze onderneming exclusieve akkoorden afgesloten met invoerders en verdelers.

In dit kader kunnen onze klanten onze producten niet verdelen buiten hun nationale grondgebied, tenzij met uitzonderlijk en voorafgaand akkoord. Onze marktovereenkomst is exclusief voor de Benelux zone.

RECHTSPRAAK:

In geval van geschil, zijn de Rechtbanken te BRUSSEL en het Vrederecht van het Tweede Kanton te BRUSSEL bevoegd; nochtans, behoudt DELABIE Benelux BV/SRL, zowel als eiseres als verweerster, de mogelijkheid de verzending te eisen naar de bevoegde rechtsmacht, hetzij omwille van de wettelijke beschikkingen, hetzij bij toepassing, zelfs onrechtstreeks, van contractuele beschikkingen of andere algemene of bijzondere voorwaarden.

BESCHIKBARE DOCUMENTATIE:

DOC 609NL: Kranen voor Publieke Ruimten

DOC 900NL: Kranen voor Zorginstellingen en Woonzorgcentra

DOC 950NL: Toegankelijkheid en Autonomie - Hygiëne accessoires voor Publieke Ruimten

DOC 750NL: RVS Sanitaire Toestellen

DOC 200NL: Kranen voor Professionele Keukens

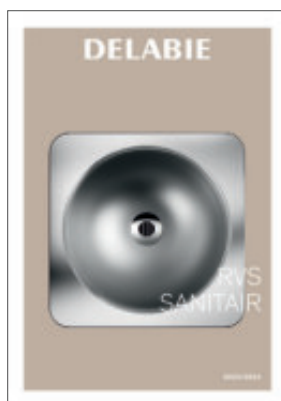

DELABIE

Bergensesteenweg 106 A, bus 5
1600 Sint-Pieters-Leeuw - BELGIË
DELABIE Benelux bv – BE 0501 668 657

PUBLIEKE RICHTPRIJZEN EXCLUSIEF BTW
VAN 01/01/2023 TOT 31/12/2023
Prijsafwijkingen op dit tarief zijn steeds mogelijk



3 456330 142298

PEFC 10-32-3010 / Certifié PEFC



DOC 950NL - 11/2022