

DELABIE



ZORG

2023/2024

DELABIE

PUBLIEKE RICHTPRIJZEN
EXCLUSIEF BTW
VAN 01/01/2023 TOT 31/12/2023
Prijzafwijkingen op dit tarief zijn steeds mogelijk

CONTACTGEGEVENS

HOOFDZETEL EN PRODUCTIE

18, rue du Maréchal Foch
80130 Friville
FRANKRIJK

DELABIE BENELUX

Bergensesteenweg 106 A, bus 5
1600 Sint-Pieters-Leeuw
BELGIË

Tel. +32 2 882 21 41

delabiebenelux.com

ORDERVERWERKING

Tel. +32 2 882 32 00
order@delabiebenelux.com

COMMERCIEËLE DIENST, HULP BIJ HET VOORSCHRIJVEN

Tel. +32 2 315 01 14
commercial.advice@delabiebenelux.com

TECHNISCHE INFO EN DIENST NA VERKOOP

Tel. +32 2 882 32 04
sav@delabiebenelux.com

delabiebenelux.com functionaliteit tot uw dienst



AANGEPAST VOOR GEBRUIK OP TABLET EN SMARTPHONE

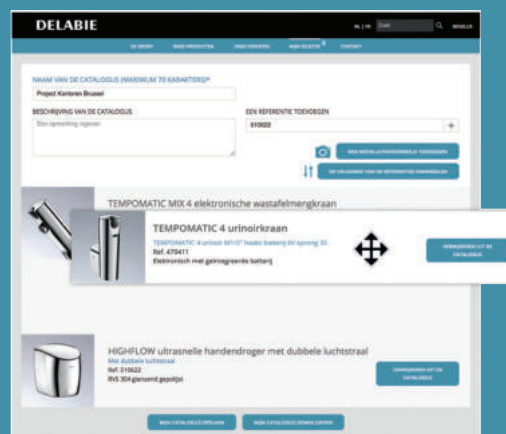

UW EIGEN CATALOGI AANMAKEN

Creëer uw eigen catalogus vanuit uw selectie producten.

U kunt deze personaliseren door een naam en beschrijving te geven, door de volgorde van de producten te kiezen en door afbeeldingen van installatievoorbeelden toe te voegen.

Deze catalogus is vervolgens beschikbaar in Word, PDF en Excel.



DE MEEST GEVRAAGDE DELABIE REFERENTIES ZIJN BESCHIKBAAR IN BIM

DELABIE stapt mee in de BIM werkmethode en biedt vandaag de meest gevraagde referenties aan als intelligent 3D-model.

De 3 formaten REVIT, IFC en ARCHICAD zijn te downloaden op de betreffende productpagina's of via de rubriek datashare.

Een lijst van de beschikbare BIM-objekten is te raadplegen in de rubriek **Onze diensten - BIM bestanden**.



TRENDS MAGAZINE: VOOR DESIGN TRENDS

Blader door het magazine «Trends by DELABIE», gewijd aan al diegenen met een passie voor design, het «Mooie».

Ontdek de 4 dimensies van Trends met grootse architecturale projecten, trends en interviews met prominente ontwerpers en architecten die praten over hun projecten en passies.

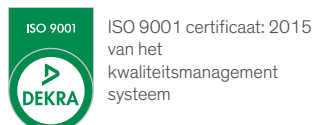

ISO 9001 certificaat: 2015 van het kwaliteitsmanagement systeem

ACS

Frans Sanitair Conformiteitsattest.

Alle DELABIE producten zijn conform met de CPDW richtlijn (Construction Products in contact with Drinking Water) en het gewijzigd besluit van 29 mei 1997, en met de circulaire van het Franse Ministerie van Volksgezondheid DGS/SD7A2002 n°571 van 25/11/2002.



ANTILEGIONELLA EN ANTIBACTERIËLE EINDFILTERS.....15



WASTAFELKRANEN.....25

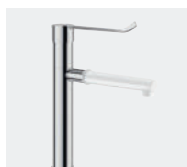

SPOELTAFELKRANEN.....59



MUURKRANEN VOOR WASTAFEL EN SPOELTAFEL.....81

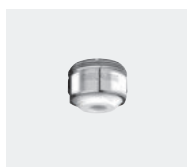

VOET- OF KNEEBEDIENINGEN & ACCESSOIRES.....97



DOUCHEKRANEN.....109

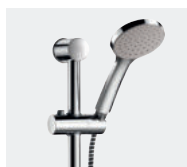

DOUCHE ACCESSOIRES.....141



BEDPANSPOELERS & WC.....151



SANITAIRE TOESTELLEN.....185



NOOD- EN OOGDOUCHES.....199

ONDERDELEN, CERTIFICERING
INDEX.....207



DELABIE

ON ▲ ▼ OFF
1.5 GPM

Oplossingen voor de vereisten van zorginstellingen en woonzorgcentra

4 BEHEREN VAN DE BACTERIEGROEI
VOORSCHRIFTEN BETREFFENDE DE WATERKWALITEIT

8 DELABIE OPLOSSINGEN VOOR HET BEHEREN VAN DE BACTERIEGROEI

10 DELABIE OPLOSSINGEN OM HET RISICO OP BRANDWONDEN UIT TE SLUITEN

12 DELABIE OPLOSSINGEN VOOR GEBRUIKSGEMAK, COMFORT EN ERGONOMIE

13 DELABIE OPLOSSINGEN VOOR WATER- EN ENERGIEBESPARING

Ontwikkelingsfasen van de biofilm op een oppervlak

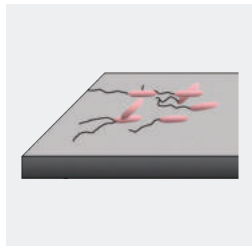

1: Vasthechten van de cellen

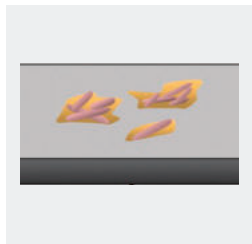

2: Onomkeerbaar vasthechten van de cellen



3: Ontwikkeling I van de biofilm

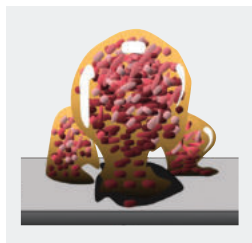

4: Ontwikkeling II van de biofilm

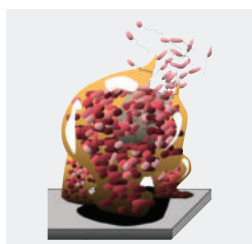

5: Cellulaire verspreiding

Bron: Chinks in the Armor of Bacterial biofilms Monroe D PLoS Biology Vol. 5, No. 11, e307 doi: 10.1371/journal.pbio.0050307/D. Davis.

BIOFILM BEHEREN

De biofilm is van nature aanwezig in de kranen en de leidingen. Het is een geheel van micro-organismen (bacteriën, algen, paddenstoelen, ...) dat zich aan elkaar en aan een oppervlak in contact met water vasthecht. Het wordt gekenmerkt wordt door het afscheiden van een kleverige en beschermende materie (slijm).

Talrijke studies tonen aan dat de biofilm zich systematisch na enkele weken of maanden ontwikkelt in de kraan en de leidingen, ongeacht het gebruikte materiaal (koper, C-PVS, rvs, Polypropyleen, ...), zelfs bij biocide materialen.

99,5 % van de bacteriën aanwezig in de installatie, zitten in de biofilm, waar ze een gunstige omgeving vinden voor hun ontwikkeling (water, temperatuur, voeding, ...).

Bij ideale omstandigheden zullen deze bacteriën zich vermenigvuldigen en aggregaten vormen die zich gemakkelijk kunnen loskoppelen en het volledige netwerk kunnen besmetten.

Biofilm is onmogelijk uit te roeien, maar zijn groei kan wel gecontroleerd worden.

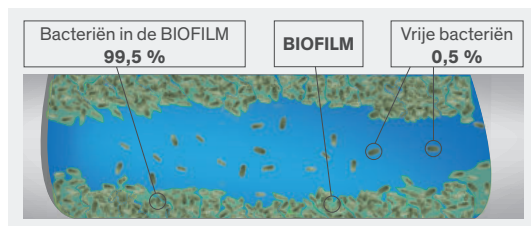

STRIJDEN TEGEN BACTERIËN GEKOPPELD AAN WATER

Het beheren van de bacteriegroei in zorginstellingen dient prioritair te zijn, omdat hier een groot aantal kiemhaarden zoals virussen en bacteriën gehuisvest worden.

Twee categorieën water gerelateerde bacteriën zijn verantwoordelijk voor zorginfecties:

- de bacteriën in het net die water nodig hebben om zich te ontwikkelen: *Legionella spp.*
- de bacteriën aan het tappunt (kraan) die zich ontwikkelen bij contact met water en lucht: *Pseudomonas aeruginosa*, *Mycobacterium Avium*, *Mycobacterium Xenopi*, ...

Doordat beide types bacteriën zeer verschillend zijn, moet het bacteriologisch toezicht aangepast worden.

LEGIONELLA

Deze bacterie ontwikkelt zich in zoet water en kunstmatige wateromgevingen.

De legionellabacterie heeft 2 elementen nodig voor een optimale ontwikkeling:

- water aan een temperatuur tussen 25°C en 45°C.
- stilstaand water in aanwezigheid van andere

micro-organismen die de voedingsstoffen kunnen aanleveren die zijn metabolisme niet kan produceren, naast kalk of corrosie elementen.

De besmetting gebeurt via de luchtwegen (inademing van verontreinigd water dat zich verspreidt via aerosolen) en kan een ernstige longinfectie veroorzaken: legionellose, of ook gekend als de veteranenziekte.

1.328 legionella-besmettingen in Frankrijk
Bron: Cijfers 2020, Frans Nationaal Gezondheidsinstituut

CONTROLENIVEAU VOOR LEGIONELLA

Frankrijk, Duitsland, het Verenigd Koninkrijk, België, Nederland, ... Elk Europees land heeft een eigen regelgeving betreffende het monitoren van de bacteriologische kwaliteit van het waternet.

Deze voorschriften hebben een gemeenschappelijke basis (kringlopen, temperatuur van het warm water, enz.) maar ze hebben ook specifieke aspecten die andere landen kunnen inspireren.

In de meeste Europese landen is het verplicht de bacteriologische kwaliteit van het water in het net te controleren, door regelmatig monsters af te nemen en analyses uit te voeren. Echter, de voorwaarden waarop dit toezicht dient te gebeuren en de opvolging van de resultaten verschillen.

In Frankrijk is de controle op *legionella* verplicht. Het Besluit van 1 februari 2010 definieert drie controleniveaus en protocollen voor bemonstering. Sinds 1 januari 2012, is het verplicht in elk type publiek gebouw dit toezicht te houden.

Duitsland en België passen dezelfde streefwaarden toe als Frankrijk, terwijl het Verenigd Koninkrijk en Nederland strenger zijn: bijkomende tests worden uitgevoerd wanneer waarden van meer dan 100 Kolonie Vormende Eenheden per liter (K.V.E./L) worden gemeten en curatieve maatregelen worden opgestart vanaf 1.000 K.V.E./L.

Controleniveau voor *Legionella spp.*:

Streefwaarde	< 1.000 K.V.E./L
Alarmniveau	> 1.000 K.V.E./L
Onaanvaardbaar niveau	10.000 K.V.E./L

K.V.E./L: Kolonie Vormende Eenheid/Liter (Franse regelgeving)

Voor patiënten met een verhoogd risico (ernstig immuundeficiënte patiënten) dient men voortdurend te streven naar kraantjeswater vrij van *Legionella spp.* (< 250 K.V.E./L).

PSEUDOMONAS AERUGINOSA

Dit is de **derde belangrijkste bacterie die aan de oorzaak ligt van zorginfecties** (bij 8,4 % van de gevallen in Frankrijk).

De *Pseudomonas aeruginosa* heeft twee elementen nodig om zich te ontwikkelen:

- water aan een temperatuur tussen 4°C en 42°C (optimale ontwikkeling tussen 30°C en 37°C).
- zuurstof, aanwezig in de lucht.

Pseudomonas aeruginosa wordt overgedragen via de handen van het verzorgend personeel en via besmette medische apparatuur.

Invasieve medische interventies vormen een verhoogd risico op overdracht van ziekteverwekkers.

Er bestaan verschillende niveaus van besmetting met *Pseudomonas aeruginosa*.

Ontwikkeling van *Pseudomonas aeruginosa* in de uitloop

Doordat de *Pseudomonas aeruginosa* bacterie zowel lucht als water nodig heeft om zich te ontwikkelen, zal deze vooral de uitloop van de kraan besmetten.

De biofilm, de holttes en uitsparingen op de wanden van de kraan beschermen de bacterie tegen behandelingen en bevorderen de bacteriegroei aanzienlijk.

De *Pseudomonas aeruginosa* treft alle nodige omstandigheden aan voor haar ontwikkeling en kan zich dus gemakkelijk verspreiden en installeren in de kraan.

Het reinigen van de straalbreker en de uitloop, zelfs op regelmatige basis, is ontoereikend.

Ontwikkeling van *Pseudomonas aeruginosa* in de slangen en de leidingen

Eenmaal in de biofilm van de kraan genesteld en als er geen grondige maatregelen getroffen zijn, zal de *Pseudomonas aeruginosa* zich verder ontwikkelen en geleidelijk aan de toevoerslangen en leidingen in beslag nemen.

Eens deze fase is bereikt, is het onmogelijk de *Pseudomonas aeruginosa* totaal uit te roeien, waardoor zij een bedreiging wordt voor het totale net.



De bacteriën die de biofilm vormen op het oppervlak van bepaalde materialen zijn de oorzaak van een derde van de zorginfecties.

Volgens een studie van het InVS (Frans Nationaal Gezondheidsinstituut) in 2012 en herhaald in 2017, wordt één patiënt op twintig (5 %) besmet met een infectie in de instelling waar hij wordt verzorgd. In België werden in 2009 125.500 gevallen geregistreerd, waarvan 2.600 een dodelijke afloop kenden (bron: Federaal kenniscentrum van de gezondheidszorg, 2010).

CONTROLENIVEAU VOOR PSEUDOMONAS AERUGINOSA

In 2005 heeft een Franse werkgroep onder leiding van het Ministerie van Volksgezondheid een technische gids « *Water in zorginstellingen* » opgesteld. Deze gids helpt zorginstellingen bij het opstellen van een beheerplan van de kwaliteit van het water.

Door middel van de gids kunnen risico's, die gebonden zijn aan water en in het bijzonder *Pseudomonas aeruginosa*, gedefinieerd en geëvalueerd worden. Bovendien geeft de gids ook aan welke handelingen genomen kunnen worden om deze risico's te beperken.

De gids beveelt driemaandelijke controles aan de waterpunten die representatief zijn voor de kwaliteit van het verdeelde water. Ook de controleniveaus voor *Pseudomonas aeruginosa* worden nader omschreven.

Ook het *Department of Health and Social Care (DHSC)*, het Ministerie van Volksgezondheid van het Verenigd Koninkrijk, heeft een grondig onderzoek verricht naar de besmetting van kranen en het net met *Pseudomonas aeruginosa*.

De *Britse technische Gids van 2016* en de gids *Best Beschikbare Technieken (BBT)* betreffende watergedragen bacteriën (HTM 04-01) definiëren verplichte procedures voor het opsporen van de twee kwaden en om het besmettingsniveau zo goed mogelijk te evalueren. Voor *Pseudomonas aeruginosa* worden maatregelen getroffen zodra het alarmniveau bereikt wordt, namelijk, zoals in Frankrijk, bij meer dan 1 K.V.E./100 ml.

In Duitsland dienen ziekenhuizen en andere zorginstellingen minstens twee keer per jaar monsterafnames te realiseren. Dit in het kader van het monitoren van de aanwezigheid van *Pseudomonas aeruginosa*. Het toereikend niveau is 0 K.V.E./100 ml.

Controleneniveau voor *Pseudomonas aeruginosa*:

Aanvaardbaar niveau	< 1 K.V.E./100 mL
Onaanvaardbaar niveau	1 - 10 K.V.E./100 mL

K.V.E./mL: Kolonie Vormende Eenheid/mLiter (Britse regelgeving)

Het is duidelijk aangetoond dat het ontsmetten van het waternet (warm en koud) niet doeltreffend is tegen een gevestigde biofilm.

Het is daarom aanbevolen om kranen te plaatsen die eenvoudig gedemonteerd kunnen worden, om de inwendige reiniging te vergemakkelijken en de aanwezige biofilm en bacteriën te elimineren. Zorginstellingen moeten daarom strikte reinigingsprotocollen organiseren.

Meer informatie over DELABIE oplossingen pagina 8.

Het Europees centrum voor Preventie en Ziektebestrijding (ECDC) heeft vastgesteld dat zorginfecties jaarlijks 4,1 miljoen patiënten treffen en jaarlijks verantwoordelijk zijn voor 37.000 doden in de Europese Unie (bron: Europees centrum voor Preventie en Ziektebestrijding, 2013).

Vergeet niet dat niet alleen ziekenhuizen, maar alle publieke gebouwen een verhoogd risico hebben. De statistieken van het Frans Nationaal Gezondheidsinstituut (InVS) tonen aan dat 47 % van de legionellabesmettingen in 2019 terug te linken zijn aan bezoeken aan hotels, vakantiewoningen, campings, zwembaden en stadia, en slechts 11 % van de besmettingen heeft plaatsgevonden in een zorginstelling (hospitaal, woonzorgcentrum, enz.).

EUROPESE VOORSCHRIFTEN BETREFFENDE DE WATERKWALITEIT

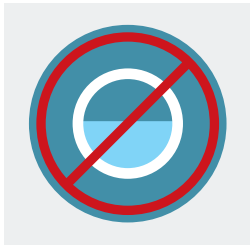

Stilstaand water verboden

Regelmatig spoelen

De reglementen van kracht in Frankrijk, Duitsland, Engeland en Nederland duiden stilstaand water (in de sanitaire installatie en in de kranen) aan als bevorderend voor bacteriegroei.

De Europese norm NF EN 806-5 stelt dat delen van de installatie die zelden worden gebruikt, regelmatig gespoeld dienen te worden.

De aanbevolen interval is eenmaal per week.

Alle openbare gebouwen vallen onder dit reglement, met name scholen en overheidsdiensten tijdens vakanties, campings buiten seizoen, vrije ziekenhuiskamers, enz.

De Duitse richtlijn van april 2013, *Hygiene in Trinkwasser-Installationen VDI/DVGW 6023*, vereist maatregelen voor het verversen van water na meer dan 72 uur onderbroken gebruik van de sanitaire installatie (betreft dus ook reservoirs).

Eveneens te noteren is dat water in overbruggingen niet voldoende verversed wordt. Overbruggingen zijn dus verboden.

Wanneer een installatie langer dan 72 uur niet gebruikt wordt, treden strenge processen in werking. DELABIE beschouwt deze eis als geavanceerd en biedt technische oplossingen die hieraan beantwoorden (zie hiernaast: elektronische kranen).

“De Duitse richtlijn vereist maatregelen voor het verversen van water na meer dan 72 uur onderbroken gebruik.”

Onderdimensionering

De Duitse voorschriften verbieden ten strengste overdimensionering van de buizen, dat bacteriegroei bevordert door de snelheid van het water te verlagen. DELABIE volgt dezelfde richting en stelt voor de diameter van de leidingen enigszins te verkleinen, om zo de snelheid van het water te verhogen tot 2 m/sec (de BBT in Frankrijk beveelt 1,5 m/sec aan). Zonder ruis te genereren, voorkomt deze maatregel overmatige biofilm ontwikkeling en helpt dus het risico op besmetting te verminderen.

“Het overdimensioneren van de leidingen is verboden.”

Opleiding

Wanneer men de problematiek rond bacteriegroei in het waternet goed kent, kan men ook de risico's op besmetting beperken.

Bekommt de Belgische of Nederlandse wetgever zich voldoende over de opleiding van de watersysteembeheerders? Deze worden strikt begeleid en opgevolgd in Duitsland (met drie opleidingsniveaus, afhankelijk van de graad van verantwoordelijkheid) en in het Verenigd Koninkrijk (de toereikendheid van de opleidingen van het personeel wordt gecontroleerd door het *Water Safety Plan*).

“Managementtrainingen dragen bij in de strijd tegen bacteriegroei.”

Demontieren van kranen

Eén van de maatregelen die het NHS (*National Health Service*) aanbeveelt, is het gebruik van gemakkelijk demonteerbare kranen.

Dit om een regelmatige interne reiniging te kunnen uitvoeren; een mechanische interventie die efficiënt bevonden is om de biofilm te verwijderen.

Ringleiding

Een gesloten kringloop tot aan het tappunt wordt nergens aanbevolen. Hierdoor verdubbelt de lengte van de aftakkingen, en stijgt de waterinhoud en het wandoppervlak waarop de biofilm zich kan vormen, waardoor het risico op bacteriegroei eveneens toeneemt. Bovendien is het onmogelijk een constante hoge temperatuur te behouden op elk punt van de installatie.

Ook is het onmogelijk de waterinhoud binnen een aftakking lager te houden dan de opgelegde 3 liter (of 1 liter, afhankelijk van het land). Want, wanneer de temperatuur in de aftakking lager is dan 50°C of 55°C (afhankelijk van het land), dient de waterhoeveelheid meegerekend te worden in de berekening van de toegestane 3 (of 1) liter.

“Een gesloten kringloop tot aan het tappunt wordt nergens aanbevolen.”

Building management systeem

De building management systemen worden niet aanbevolen en zijn niet noodzakelijk om te voldoen aan de van kracht zijnde regelgeving. Deze systemen zijn zeer complex, zwaar om te beheren, extreem duur en nemen geen verantwoordelijkheden op bij problemen.

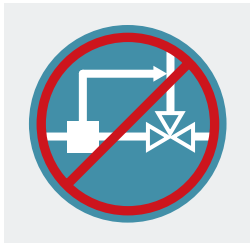

Bypass verboden



Meten van de waterdruk



Meten van de temperatuur



Opleiden van de medewerkers

SPECIFIEKE DELABIE VOORDELEN

DELABIE voelt zich sterk betrokken bij de bestrijding en preventie van bacteriegroei en ontwikkelt voortdurend nieuwe producten in lijn met deze strijd.

Aangepaste kranen

DELABIE stelt kranen voor met een **beperkte waterinhoud, gladde oppervlakken** in contact met water, **demonteerbare** kranen, uitgerust met flexibels met smalle doorgang, ... om zo het risico op bacteriegroei aanzienlijk te beperken.

Meer informatie pagina 8.

Elektronische kranen

De DELABIE modellen zijn uitgerust met een periodieke spoeling. Een **automatische spoeling** activeert zichzelf elke 24 uur na het laatste gebruik, waardoor waterstagnatie en dus ook bacteriegroei voorkomen wordt.

DELABIE heeft bovendien een **antistagnatie elektroventiel** ontwikkeld (**gepatenteerd**). In tegenstelling tot alle modellen in de markt, die zones met permanent stilstaand water bevatten, wordt bij het DELABIE elektroventiel al het water volledig vernieuwd.

Meer informatie pagina 26.

Dankzij deze eigenschappen, zijn de elektronische kranen van DELABIE de enige die een volledige en periodieke vernieuwing van het water garanderen in alle interne delen, en zo elk risico op bacteriegroei voorkomen. Het zijn dus de enige die de Europese norm NF EN 806-5 en het Duitse reglement VDI/DVGW 6023 respecteren.



Antistagnatie elektroventiel

Thermostatische mengkranen

Om het risico op bacteriegroei (legionella enz.) te beperken, dienen de publieke gebouwen warm water te verdelen aan meer dan 55°C in België en aan meer dan 60°C in Nederland. Om elk risico op brandwonden te elimineren, zijn de thermostatische mengkranen van DELABIE uitgerust met **specifieke veiligheidsvoorzieningen**.

De kranen zijn uitgerust met een ingestelde temperatuuurbegrenzing.

Het assortiment centrale PREMIX thermostatische mengautomaten biedt de bouwheer de mogelijkheid de voorgeschreven temperaturen in het net aan te houden én de veiligheid van de gebruikers te verzekeren.

Meer informatie pagina 149.

Het voorkomen van **brandwonden** kan eveneens voorzien worden aan het gebruikspunt, dankzij het assortiment SECURITHERM mengkranen en douchepanelen.

PREMIX en SECURITHERM mengkranen verzekeren het sluiten van warm water bij onderbreking van de toevoer van koud water.

Toiletten met directe spoeling zonder reservoir

De binnenwanden van een reservoir van een toilet zijn overdekt met biofilm. De totale omvang van deze wanden en het stilstaand water maken van het reservoir een belangrijke risicofactor in de ontwikkeling van bacteriën, die zich kunnen verspreiden in de sanitaire installatie.

Met de directe spoeling van DELABIE, zonder reservoir, wordt het risico op bacteriegroei geëlimineerd.

Meer informatie pagina's 159-161.

Spoelsystemen zonder reservoir

- ▶ geen stilstaand water
- ▶ geen bacteriegroei

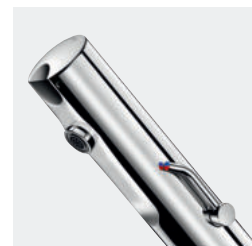

TEMPOMATIC MIX 4
Automatische spoeling
Antistagnatie elektroventiel

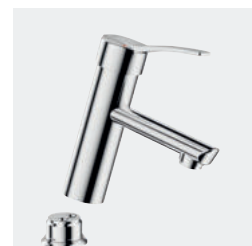

BIOCLIP
Demonteerbare mengkraan



PREMIX
Behoud van de temperatuur van het net
Antiverbrandingsveiligheid



TEMPOFLUX 3
Directe spoeling
zonder reservoir



DELABIE OPLOSSINGEN VOOR HET BEHEREN VAN DE BACTERIEGROEI

HET BIOSAFE CONCEPT

De besmetting van de kranen met *Pseudomonas aeruginosa* gebeurt voornamelijk aan het einde, dus aan de uitloop van de kraan. Daarom is het belangrijk dat dit deel van de kraan de nodige aandacht krijgt om de ontwikkeling van bacteriën te beperken. DELABIE biedt daarom specifieke kranen aan die preventieve, of indien nodig curatieve, handelingen mogelijk maken.



Na 2 jaar gebruik

Na 10 jaar gebruik

Binnenkant van een kraan zonder reinigingsproces



Verwijderen van de biofilm
De kraan is terug als nieuw

Binnenkant van een kraan met reinigingsproces



Beperkte hoeveelheid stilstaand water

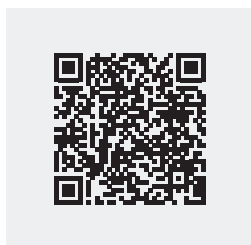

Ontdek hier onze BIOSAFE oplossingen op film

Demonteerbare BIOCLIP kranen voor reiniging/desinfectie

De kranen uit het BIOCLIP assortiment laten specifiek aangepaste uitlopen en/of een volledige reiniging toe - de enige manier om de biofilm volledig te verwijderen - waardoor efficiënt kan gestreden worden tegen de ontwikkeling van bacteriën.

• Mengkraan met demonteerbare BIOCLIP uitloop

Kranen geleverd met 1 wegwerpbaar uitloop, naar keuze te vervullen met:

- Rvs uitlopen: de tweede uitloop laat een ononderbroken gebruik toe tijdens reiniging van de eerste uitloop.
- Wegwerpbaar uitlopen: elke uitloop dient op regelmatige basis vervangen te worden, in functie van de installatiezone.
- Filterende BIOFIL uitlopen: deze garanderen het leveren van bacteriologisch beheerd water.

• Demonteerbare BIOCLIP mengkraan

Deze kranen zijn volledig demonteerbaar van de voet om zo preventieve of curatieve acties te kunnen uitvoeren in zorginstellingen:

- **Curatieve acties:** het bacteriologisch toezicht op het water in ziekenhuizen (Frans besluit van 01/02/2010) legt soms curatieve handelingen op. Bij besmetting met *Pseudomonas aeruginosa*, *Legionella spp.*, ... kunnen de kranen gemakkelijk gedemonteerd worden door het onderhoudspersoneel om een volledige interne reiniging uit te voeren.
- **Preventieve acties:** om het risico op ontwikkeling van bacteriën in de kraan te beperken, is het aanbevolen preventieve acties te ondernemen.

Met de BIOCLIP kranen kunnen de zorginstellingen stipte volledige reinigingsprotocollen opstellen (van elke 6 maand tot elke 2 jaar, afhankelijk van de installatie en de diensten van het ziekenhuis) om zo de biofilm en de bacteriën te verwijderen.

Kranen met beperkte hoeveelheid stilstaand water

Bepaalde DELABIE mengkranen zijn specifiek ontworpen om de hoeveelheid stilstaand water in de kraan te limiteren en zo het risico beperken.

Kranen met gladde binnenkant

Bij bepaalde DELABIE kranen zijn alle interne delen van het lichaam volledig glad zodat de vorming van biofilm beperkt wordt en het verwijderen ervan vereenvoudigd wordt.

Uit een studie uitgevoerd door het Franse laboratorium BioPi en het Biologisch Departement van de Universiteit Jules Verne te Amiens, blijkt inderdaad dat kranen met een gladde binnenkant in statische toestand 14 keer minder snel worden besmet met *Pseudomonas aeruginosa* dan kranen met een ruwe binnenkant.

Elektronische kranen met automatische spoeling

Om stilstaand water tegen te gaan, worden alle elektronische kranen van DELABIE uitgerust met een periodieke spoelfunctie. Een automatische spoeling van ongeveer 60 seconden vindt plaats iedere 24 uur na het laatste gebruik (instelbaar op bepaalde modellen). Zo krijgen bacteriën de kans niet om zich te ontwikkelen.

Kranen zonder terugslagklep Terugvloeiing WW/KW onmogelijk

DELABIE heeft een uniek patent ontwikkeld voor het verkrijgen van thermostatische mengkranen waarbij koud en warm water direct bij de toevoeren worden afgesloten, wat terugslagkleppen perfect overbodig maakt. Het risico op interconnectie is dus uitgesloten. Meer informatie hiernaast.

Hygiënische BIOSAFE kraanuitgang

Doordat de kraanuitgang vervaardigd is uit Hostaform® en een volledig gladde binnenkant heeft, wordt de aanhechting van onzuiverheden en kalk onmogelijk, waardoor de ontwikkeling van bacteriën en vochtige kiemhaarden voorkomen wordt. Deze uitgang kan enkel geplaatst worden op kranen met een debietbegrenzing om zo een mooie en comfortabele straal te behouden, zonder spatten. Meer informatie pagina 101.

BIOFIL eindfilters

De antilegionella en antibacteriële BIOFIL filters garanderen bacterievrij water aan het gebruikspunt om zo de gezondheid van de gebruiker te beschermen.

Elke BIOFIL filter integreert een membraan met holle vezels met een filtratiegraad van 0,1 nominale micron, en levert water vrij van micro-organismen. De filters bieden dus een totale bescherming tegen watergedragen infecties.

Het BIOFIL assortiment is samengesteld uit patronen, handdouches en filterende uitlopen. Meer informatie pagina's 21 tot 23.

NORM NF M (MEDISCHE OMGEVING) DELABIE, IN DE VOORHOEDE VAN DE NORM

De ontwikkeling van de Franse NF 077-15, een specifieke norm voor kranen die bestemd zijn voor de medische omgeving, zorgt voor aanzienlijke veranderingen in het ontwerp van mechanische, thermostatische en elektronische mengkranen.

Einde van de terugslagkleppen

Het huidige werkingsprincipe van conventionele thermostatische douchemengkranen is niet langer toegestaan volgens de norm NF M (Medische omgeving). Inderdaad, door het verhoogd risico op interconnectie tussen het koud en warm waternet, verbiedt de NF M het systeem van openen/sluiten van water na het mengen van warm en koud water. Terugslagkleppen zouden dit risico moeten afwenden, maar vroeg of laat zijn deze niet langer waterdicht. **Het falen van deze terugslagkleppen veroorzaakt onvermijdelijk gunstige omstandigheden voor bacteriegroei in de kraan. En dit zou één van de belangrijkste redenen zijn voor de ontwikkeling van legionella.**

Om dit risico te vermijden, vereist de NF M (Medische omgeving) dat **de sluiting van de kranen zich vóór de mengkamer bevindt**. Zo worden terugslagkleppen op de watertoevoeren overbodig.

DELABIE heeft een uniek patent ontwikkeld voor het verkrijgen van een thermostatische mengkraan waarbij koud water en warm water direct bij de toevoeren worden afgesloten, waardoor terugslagkleppen perfect overbodig worden. Het risico op terugvloeiing is dus definitief uitgesloten.

Meer informatie pagina's 114 en 118.

Flexibels in EPDM niet toegestaan

Om te voldoen aan de specifieke vereisten met betrekking tot de gebruiksomstandigheden in een medische omgeving, moeten de ééngats mengkranen op blad voortaan uitgerust zijn met koperen buizen of flexibels in PEX of silicone.

Het volledige assortiment DELABIE kranen is uitgerust met toevoerflexibels in PEX. Deze zijn namelijk bestand tegen thermische en chemische spoelingen, uitgevoerd in zorginstellingen als preventieve of curatieve actie tegen bacteriegroei. **DELABIE biedt optioneel ook koperen toevoerbuizen aan.**

Meer informatie pagina 107.

Perlators definitief verbannen

De Franse norm NF M (Medische omgeving) geeft aan dat de kraanuitgangen niet mogen worden uitgerust met perlators. Want deze mengen water en lucht, waardoor het risico op aerosolvorming verhoogt. Bovendien houden de fijne roostertjes in de perlator onzuiverheden vast die gunstig zijn voor bacteriegroei. Om deze redenen zijn **alle kranen in het zorgassortiment van DELABIE uitgerust met straalbrekers** zonder rooster, die geen lucht aanzuigen. Beter nog, bepaalde kranen zijn uitgerust met de **BIOSAFE kraanuitgang**.

Meer informatie pagina 101.

Specifieke afmetingen vereist

Om de installatie van eindfilters te bevorderen en het risico op herbesmetting aan de uitloop van de kraan te vermijden zijn nu een minimumhoogte en voorsprong van de uitloop gespecificeerd. **De meeste DELABIE kranen voldoen aan deze vereisten.**

Een overzicht van de kranen met een NF M certificatie of waarvoor de certificatie lopende is, is terug te vinden pagina 218.

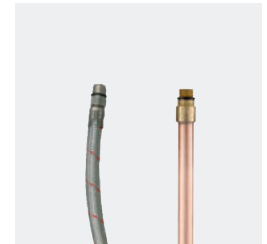

PEX flexibels of koperen buizen



BIOSAFE kraanuitgang



THERMOSTATISCHE DELABIE TECHNOLOGIE NF M (Medische omgeving) gecertificeerd

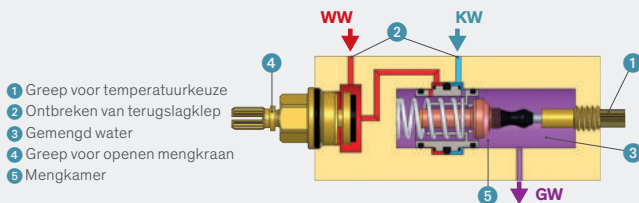

Door de greep 4 dicht te draaien, wordt het WW gesloten. De thermostatische voeler sluit automatisch ook het KW. Elk risico op terugvloeiing tussen WW en KW is uitgesloten.

KLASSIEKE THERMOSTATISCHE TECHNOLOGIE Niet conform de norm NF M (Medische omgeving)

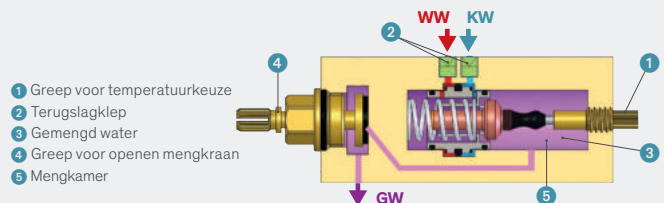

Vroeg of laat zijn de terugslagkleppen verstopt door onzuiverheden, waardoor terugvloeiing tussen KW en WW ontstaat, en zo ook bacteriegroei.



Antiverbrandingsveiligheid

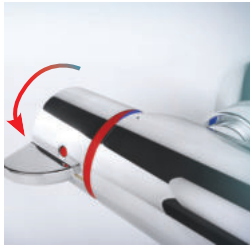

Temperatuurbegrenzing

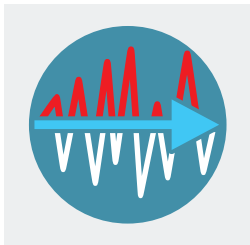

Stabiele temperatuur

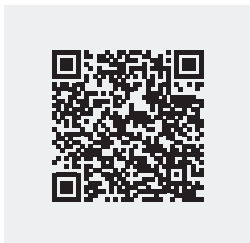

Ontdek hier onze SECURITHERM oplossingen op film

DELABIE OPLOSSINGEN OM HET RISICO OP BRANDWONDEN UIT TE SLUITEN

HET SECURITHERM CONCEPT

Om het risico op bacteriegroei (*Legionella spp.*, *Pseudomonas aeruginosa*, ...) tegen te gaan, dienen zorginstellingen warmer water te produceren en in het leidingsysteem te verdelen (Frans besluit van 30/11/05).

Daardoor verhoogt natuurlijk het risico op huidverbranding, en dit vooral bij gehospitaliseerde personen, met minder gevoeligheid of minder reflexen. Volgens de Wereld Gezondheidsorganisatie is warm water een belangrijke oorzaak van brandwonden (tussen 20 en 30 %).

In Frankrijk is warm water de derde oorzaak van brandwonden bij jonge kinderen en de oorzaak van meer dan 400 ongelukken per jaar, met soms zeer ernstige gevolgen.

Vooraf personen met beperkte mobiliteit of oudere personen zijn aan dit risico blootgesteld, voornamelijk wanneer ze door onoplettendheid de vooraf door hen ingestelde temperatuur ontregelen. Het is dus noodzakelijk om een vaste maximumtemperatuur te behouden en tegelijk het risico op brandwonden in te perken door gerichte veiligheidsmaatregelen te treffen.

Om conform te handelen met de Franse besluiten van 30 november 2005 en van 1 februari 2010 (zie pagina's 4 en 5), en met de omzendbrief van het Franse Ministerie van Volksgezondheid DGS van 15 februari 2019, is het noodzakelijk in alle douches thermostatische mengkranen te installeren die voorzien zijn van een antiverbrandingsveiligheid.

Verband tussen temperatuur en risico op brandwonden:

Aan 60°C	Derdegraads brandwonden na gemiddeld 3 sec.: 5 sec. voor een volwassene, 1 tot 2 sec. voor een kind
Aan 50°C	Brandwonden in 7 sec. Derdegraads brandwonden in 100 sec.

Bron: Brandwondencentrum, CH St Joseph en St Luc in Lyon (Frankrijk)

Warm water
- Veroorzaakt
20 tot 30 %
van brandwonden wereldwijd
- In Frankrijk de **3^e** oorzaak
van brandwonden
bij kinderen
jonger dan 5 jaar

Temperatuurbegrenzing

Alle DELABIE mengkranen zijn uitgerust met een temperatuurbegrenzing. De gebruiker kan de begrenzing niet ongedaan maken, waardoor het risico op brandwonden wordt beperkt.

Deze temperatuurbegrenzing is vooraf ingesteld om aanzienlijk tijd te winnen bij de installatie en kan aangepast worden door de installateur.

Stabiele temperatuur

• Individuele SECURITHERM thermostatische mengkranen:

Het thermostatisch binnenwerk garandeert een stabiele temperatuur ongeacht de druk- en debietschommelingen in het waternet.

• SECURITHERM mengkranen met drukregeling:

Het binnenwerk met drukregeling (EP) laat toe onvermijdbare drukschommelingen in het waternet op te vangen zodat de temperatuur van het water aan de uitgang steeds stabiel blijft.

Bij het « EP » binnenwerk is het eveneens onnodig drukregelaars voor de installatie te plaatsen. Deze drukregelaars zijn complexe toestellen die uit één of meerdere holtes en membranen bestaan, die een bijkomende haard van bacteriën vormen.

Automatische antiverbrandingsveiligheid

De SECURITHERM-technologie garandeert een automatische en onmiddellijke veiligheid voor de gebruikers.

• Individuele SECURITHERM thermostatische mengkranen:

In geval van onderbreking van de koud watertoevoer, sluit ook de warm watertoevoer onmiddellijk af. Bij onderbreking van de warm watertoevoer, zal ook meteen de koud watertoevoer gesloten worden.

• SECURITHERM mengkranen met drukregeling:

Bij onderbreking van de koud watertoevoer, wordt het warm waterdebiet zo verminderd dat het risico op brandwonden voor de gebruiker wordt uitgesloten. In geval de warm watertoevoer onderbroken wordt, zal ook het koud waterdebiet verminderen.

Securitouch thermische isolatie

De Securitouch technologie koppelt verhoogde veiligheid aan een ongeëvenaard gebruikscomfort. Het lichaam van de mengkranen is veelal in verchroomd messing. Doordat metaal een zeer goede geleider is voor warmte, kan men zich gemakkelijk verbranden bij het aanraken van de kraan.

Met de Securitouch technologie wordt elk risico op brandwonden, door het aanraken of vastgrijpen van de mengkraan bij het uitglijden of het verliezen van evenwicht in de douche, volledig uitgesloten.

• Individuele SECURITHERM thermostatische mengkranen:

De SECURITHERM thermostatische mengkranen zijn zo ontworpen dat er geen thermische geleiding is langs het kraanhuis, waardoor het risico op brandwonden bij het aanraken van de kraan wordt uitgesloten.

• SECURITHERM mengkranen met drukregeling:

Het lichaam van bepaalde Securitouch EP mechanische muurmengkranen is geïsoleerd tegen warm water. Deze wordt tot het binnenwerk door kleine koperen buisjes geleid, en is dus nooit in contact met de messing wanden van de kraan.

Thermische spoelingen

• Individuele SECURITHERM thermostatische mengkranen:

Deze hebben de mogelijkheid thermische spoelingen uit te voeren aan de warm watertemperatuur van het net:

- zonder demonteren van de draaiknop op de tweegreepsmodellen (zie *hieronder*).
- door de hendel te verwijderen bij de sequentiële modellen.

• SECURITHERM mengkranen met drukregeling:

Bepaalde mengkranen met drukregeling (EP) hebben de mogelijkheid een thermische spoeling uit te voeren aan de temperatuur van het warm water in het net, zonder de greep te demonteren of het koud water af te sluiten.

Deze functie is ook standaard voorzien bij bepaalde modellen met een klassiek keramisch binnenwerk (zie *hieronder*).



Temperatuurbegrenzing deblokkeren om een thermische spoeling uit te voeren: eenvoudig de rode stip indrukken met een scherp voorwerp.



Thermische spoeling aan de temperatuur van het net.

Securitouch thermostatische mengkraan

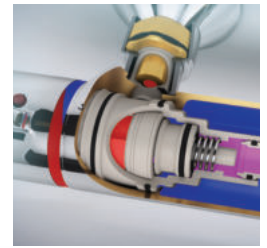

Totale thermische isolatie



Koud lichaam

Securitouch EP mengkraan



Geïsoleerde buis in de kraan



Geen risico op brandwonden



Functie thermische spoelingen



Hoge uitloop: geoptimaliseerd wassen van de handen

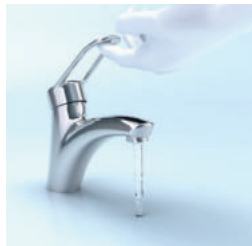

Open greep: gemakkelijke grip



Ergonomische greep



Lange hendel

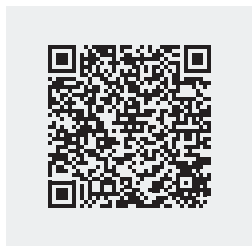

Ontdek hier onze oplossingen voor Ergonomie en Toegankelijkheid op film

DELABIE OPLOSSINGEN VOOR GEBRUIKSGEMAK, COMFORT EN ERGONOMIE

Wastafelkranen voor huishoudelijk gebruik bieden niet het comfort dat noodzakelijk is voor zorgbehoevenden in zorginstellingen of woonzorgcentra. Deze huishoudelijke kranen worden gebruikt voor het wassen van het gezicht, het poetsen van de tanden, ... en zijn niet geschikt voor de volledige dagelijkse hygiëne aan de wastafel.

• Ongeschikt qua afmetingen

De zorgbehoevenden in zorginstellingen of woonzorgcentra zijn ziek, verzwakt, oud of fysiek gehandicapt. De kranen die zij gebruiken voor de dagelijkse hygiëne dienen aangepast te zijn aan hun fysieke toestand en het gebruik dat ze ervan willen maken (zich wassen aan de wastafel vereist meer gebruiksvriendelijkheid). Een minimale hoogte met een vooruitstekende uitloop is noodzakelijk, zodat men zich gemakkelijk kan wassen.

• Gebrek aan ergonomie

De zogeheten « klassieke » bediening (openen/sluiten) van een kraan is niet specifiek ontworpen voor een comfortabele grip. Daarenboven zijn de handelingen voor het regelen van het debiet en de temperatuur niet altijd soepel. Hierdoor moeten zorgbehoevenden in zorginstellingen en woonzorgcentra heel wat inspanningen doen om ze te kunnen gebruiken.

Gemakkelijk en comfortabel gebruik

• Specifieke en aangepaste afmetingen: hoge uitloop met grote voorsprong

De afmetingen van de kranen in een patiëntenkamer moeten aangepast zijn aan de beperkte bewegingen die de patiënt kan uitvoeren en het comfort bieden dat hij nodig heeft.

DELABIE biedt kranen met een hogere en langere uitloop dan traditionele kranen, waardoor men de handen gemakkelijk kan wassen en de volledige dagelijkse hygiëne aan de wastafel kan uitvoeren. Bovendien beperkt de hoogte van de uitloop het risico op herbesmetting met bacteriën door opspattend water op de waterstop van de wastafel. Door de hogere uitloop is het ook mogelijk om eindfilters te plaatsen.

• Ergonomische bedieningen

DELABIE biedt een ruime keuze aan ergonomische bedieningen zodat ze aan specifieke noden van de verschillende gebruikers kunnen voldoen:

Manuele bedieningen:

- Open of ergonomische grepen voor een gemakkelijke grip.
- Volle grepen voor design en ergonomie.

Bedieningen zonder manueel contact:

- Hygiënische hendels: deze lange hendels zijn specifiek ontworpen voor het verzorgend personeel en de patiënten met verminderde mobiliteit, en laten een bediening toe zonder manueel contact, via de pols, voorarm of elleboog.
- Infrarood aanwezigheidsdetectie: de elektronische DELABIE kranen vereisen geen enkele inspanning van de patiënt. Voor een ongeëvenaard comfort gebeurt het openen en sluiten van de kraan automatisch d.m.v. infrarood detectie (zonder manueel contact).

Naast het comfort en de eenvoudige bediening die deze kranen de zorgbehoevenden bieden, verhinderen deze ook de overdracht van bacteriën via de handen (perfecte hygiëne).

DELABIE OPLOSSINGEN VOOR WATER- EN ENERGIEBESPARING

De zorgbehoevenden in zorginstellingen of woonzorgcentra gebruiken het vaakst de wastafel om zich te wassen en dit voornamelijk omwille van een beperktere autonomie (verzwakte personen, ouderen, mindervaliden, personen die een chirurgische ingreep hebben ondergaan, ...).

Een nadeel is dat een wasbeurt aan de wastafel langer duurt (14 tot 20 min) dan de traditionele wasbeurt onder de douche (8 tot 10 min gemiddeld) waardoor het waterverbruik enorm stijgt.

Gemiddeld waterverbruik per persoon per dag:

Huishoudelijk verbruik:
137 liter per dag per persoon

 Ziekenhuizen of gelijkaardig:
300 tot 450 liter per dag per bed

 Rust- en verzorgingstehuizen:
tot 250 liter per dag per bed

Bron: Frans infocentrum voor Water (CIEAU) Agence de l'Eau Loire Bretagne

Mechanische DELABIE wastafelmengkranen: 45 % waterbesparing

Bij de meeste kraanproducenten wordt de debietregeling gerealiseerd in het binnenwerk of op de uitgang van de mengkraan. Hierdoor wordt ongetwijfeld tegendruk in de mengkraan gecreëerd wat terugvloeiing tussen warm en koud water met zich meebrengt.

De DELABIE wastafelmengkranen met een keramisch binnenwerk zijn uitgerust met debietbegrenzers op de toevoeren van het warm en koud water, waardoor een debiet van 5 l/min aan de uitgang van de kraan kan aangeboden worden.

Zo wordt een waterbesparing van 45 % gerealiseerd terwijl het comfort van de gebruiker gegarandeerd blijft.

Doordat de debietbegrenzers op de toevoeren zijn geïnstalleerd, wordt terugvloeiing van koud in warm water (en omgekeerd) verhinderd, waardoor ook de ontwikkeling van bacteriën in de kraan wordt afgeremd.

WATERBESPARING IN ZORGINSTELLINGEN

De meerkost van een DELABIE kraan wordt afgeschreven door de gerealiseerde waterbesparing

Vergelijking tussen een huishoudelijke kraan van 9 l/min, een DELABIE mengkraan van 5 l/min en een elektronische DELABIE mengkraan van 4 l/min. Gemiddelde prijs per m³ gemengd water in Frankrijk: 6 € excl. BTW

Waterbesparing voor een ziekenhuis met 400 bedden (patiëntenkamers)	Klassieke mengkranen	DELABIE mengkranen	Elektronische DELABIE mengkranen
Aantal bedden	400	400	400
Gebruikt aftappunt voor handen wassen	WASTAFEL	WASTAFEL	WASTAFEL
Gemiddelde gebruiksduur/dag/bed	20 min	20 min	7,5 min
Aantal gebruiksdagen/jaar	290	290	290
Verbruik per l/min van de kraan	9	5	4
Verbruik/jaar in m ³	20.880 m ³	11.600 m ³	3.480 m ³
Verbruik/jaar in €	125.280 €	69.600 €	20.880 €
Verbruik/jaar per kraan in €	313 €	174 €	52 €
Jaarlijkse waterbesparing excl. BTW		55.680 € excl. BTW	104.320 € excl. BTW

Elektronische DELABIE mengkranen voor wastafel: 85 % waterbesparing

Vergeleken met een traditionele kraan, wordt waterbesparing geoptimaliseerd met de elektronische kranen van DELABIE. De DELABIE kranen laten de bouwheer toe de waterfactuur te optimaliseren zonder in te boeten op comfort voor de gebruiker.

Automatische sluiting en onderbroken gebruik

De kraan wordt automatisch afgesloten na het verwijderen van de handen uit de detectiezone.

Elk risico op verspilling door het niet dicht draaien van de kraan wordt uitgesloten. De looptijd is tot een strikt minimum beperkt (natmaken, spoelen).

Ingesteld debiet

Om conform te zijn met de norm NF M (Medische omgeving), hebben enkele elektronische kranen van DELABIE een debiet van 4 l/min.

De meeste andere elektronische kranen van DELABIE hebben een debiet ingesteld op 3 l/min.

De kranen verzekeren een constant debiet ongeacht de drukverschillen in het net.

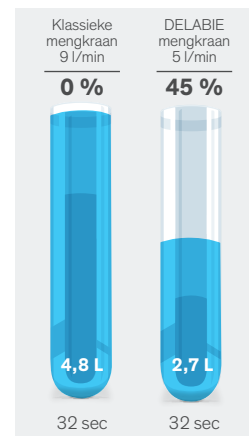

Gerealiseerde waterbesparing met een mechanische DELABIE mengkraan

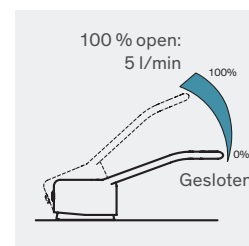

Mechanische DELABIE mengkraan

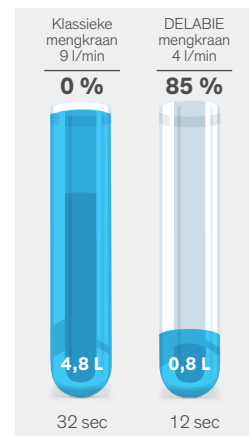

Gerealiseerde waterbesparing met een elektronische DELABIE mengkraan



Elektronische DELABIE kraan



DELABIE
BIOFIL-2
Ref. 30261
Hidrojet-Muebles y Fregadero
P. 80130, Fregadero
T. +34 913 22 60 23 74
www.delabie.com

• Datos variables variables / Datos
• Datos variables variables / Datos

CE

2014/528/EU

Antilegionella en antibacteriële filters aan de uitgang van de kraan

FILTERS VOOR
WASTAFELKRANEN
EN MUURKRANEN
VOOR DOUCHE
21



FILTERENDE
HANDDOUCHES
22



FILTERENDE
UITLOPEN
23





BIOFIL kraanfilter



Filterende BIOFIL uitloop voor BIOCLIP kranen



BIOFIL filterende handdouche



BIOFIL filter voor muurkranen voor douche

BEHEERSEN VAN DE RISICO'S IN SANITAIRE INSTALLATIES

Water, een essentieel element voor de hygiëne, kan ook infecties verspreiden indien de kwaliteit ervan niet gecontroleerd wordt. De ontwikkeling van bacteriën (*Legionella* spp., *Pseudomonas aeruginosa*, ...) in de leidingen of de kranen kan de oorzaak zijn van ernstige infecties, in het bijzonder voor de zwakste personen.

Het toezicht op legionella in het warm waternet **belangt elk publiek gebouw aan** (hotels, toeristische plaatsen, campings, gevangenissen, ...) en niet enkel de zorgsector (zie de geldende teksten hiernaast).

Bovendien dient het voorkomen van risico's gelinkt aan pathogene bacteriën in het water een voortdurend aandachtspunt te zijn voor publieke gebouwen, en in het bijzonder voor zorginstellingen.

Het assortiment BIOFIL eindfilters biedt een preventieve of curatieve oplossing om de kwaliteit van het water aan het gebruikspunt te garanderen en om de gezondheid van de gebruiker te beschermen.

DUITSE AANBEVELINGEN BETREFFENDE HET GEBRUIK VAN WATERFILTERS

Aanbevelingen van het Robert-Koch-Instituut (RKI)

Het Robert-Koch-Instituut beveelt het gebruik van steriel of steriel gefilterd water aan in de volgende gevallen:

- bij ernstig immuungecompromiteerde patiënten
- bij het voorbereiden van endoscopen of het verzorgen van wonden
- bij de zorg van pasgeborenen

Microfiltratie biedt een gegarandeerd resultaat van steriel gefilterd water aan de kraanuitgang.

Aanbevelingen van het Deutsche Gesellschaft für Krankenhaushygiene (DGKH): Gesundheitliche Bedeutung, Prävention und Kontrolle wasserassoziierter *Pseudomonas aeruginosa*-Infektionen

Zorginstellingen met verhoogd risico dienen steeds een minimum voorraad eindfilters in hun bezit te hebben, klaar voor gebruik.

Zo kunnen, in geval van besmetting met *Pseudomonas aeruginosa*, de eindfilters onmiddellijk geïnstalleerd worden in de aangewezen zone.

DVGW Arbeitsblatt W 556: Hygienisch-mikrobielle Auffälligkeiten in Trinkwasser-Installationen; Methodik und Maßnahmen zu deren Behebung

Dit technisch voorschrift van het DVGW (Deutscher Verein des Gas- und Wasserfaches) laat antibacteriële filters toe als onmiddellijke oplossing bij vastgestelde besmetting.

GELDENDE TEKSTEN IN FRANKRIJK

Frans Besluit van 22 april 2002 betreffende de preventie van legionellose in zorginstellingen

Managers van zorginstellingen worden aanbevolen ruimtes te creëren met « veilige waterpunten » in de diensten die regelmatig patiënten opvangen met een verhoogd risico (ernstig immuundeficiënte patiënten). Wanneer het niet mogelijk is om specifieke diensten te identificeren voor de ontvangst van hoog-risico patiënten, zullen de gevaarlijke gebruikspunten « veilig gemaakt worden » geval per geval, of een aantal « veilige waterpunten » zullen opgericht worden. De eindfilters met 0,2 µm vormen een manier om een water te verkrijgen vrij van legionella.

Frans Besluit van 1 februari 2010 over de controle van legionella in de productie, opslag en distributie van warm water

De verantwoordelijken van installaties in alle publieke gebouwen zijn verplicht de temperatuur van het warm water te meten en een jaarlijkse analyse uit te voeren op aanwezigheid van legionella aan risicovolle gebruikspunten. Elk gebruikspunt toegankelijk voor publiek, waar aerosolen kunnen geproduceerd worden uit warm water dat besmet is met legionella (douches, handdouches, ...), wordt beschouwd als risicovol.

Wanneer het aantal *Legionella Pneumophila* groter is dan 1.000 K.V.E./Liter, dient de verantwoordelijke van de installatie onmiddellijk curatieve maatregelen te ondernemen om de waterkwaliteit en de bescherming van de gebruikers te herstellen.

Microfilters zijn een goede oplossing om de bacteriologische kwaliteit van het water aan het gebruikspunt te herstellen (antibacteriële patronen, handdouches, ...).

Verslag van de Hoge Raad voor Volksgezondheid over het risico van legionella, 11 juli 2013 - Onderzoeksgids en managementondersteuning

« Wanneer een besmetting is vastgesteld, met hogere waarden dan toegestaan, dient de eerste actie die de faciliteitsbeheerder onderneemt ter bescherming van de gebruikers te zijn. De besmette materialen zullen worden afgesloten (gedeeltelijk of volledig) en « antilegionella » eindfilters worden geïnstalleerd voor het sanitair waternet in zorginstellingen ». Deze raad geldt voor alle publieke gebouwen. De Regionale Gezondheidsinstellingen dienen de tekst van deze handleiding te implementeren.

ASSORTIMENT BIOFIL ANTILEGIONELLA EN ANTIBACTERIËLE FILTERS

DELABIE biedt een volledig assortiment BIOFIL waterfilters aan: kraanfilters voor wastafels en muurdouchekranen, filterende handdouches en filterende uitlopen.

BIOFIL filters zijn ontworpen om **bacteriologisch gecontroleerd water** (BGW) te produceren aan de plaats van gebruik. Deze instrumenten houden bacteriën tegen, waaronder opportunistische ziekteverwekkende micro-organismen in water zoals *Legionella spp.*, *Legionella pneumophila*, *Pseudomonas aeruginosa*, niet-tuberculeuze mycobacteriën en andere, door middel van een microfiltratiemembraan met holle vezels met een nominale porositeit van 0,1 micron.

Deze microfiltratietechnologie garandeert een bacteriologische kwaliteit die superieur is aan die van het drinkwater, zonder de chemische samenstelling ervan te wijzigen.

De BIOFIL filters zijn ontworpen om de **productie van water op de plaats van gebruik veilig te stellen**. Zij worden aanbevolen in de **beheersprocedures en de preventie van zorggerelateerde infecties**.

TOEPASSINGSGBIED

Antilegionella en antibacteriële filters

De BIOFIL eindfilters voor 2, 3 & 4 maanden vormen een fysieke belemmering voor besmettelijke micro-organismen in het water. Zijn klasse I bescherming van immuun-gecompromitteerde patiënten en kwetsbare personen wordt bereikt door het microfiltratiemembraan.

Filters zijn nodig voor de verzorging van **immuungecompromitteerde patiënten** in afdelingen met een hoog risico, zoals beenmerg- en orgaantransplantatieafdelingen, oncologieafdelingen, intensive care units, reanimatie units, neonatale eenheden en elke andere plaats waar dergelijke patiënten worden verpleegd.

De filters laten ook beheerders van publieke gebouwen toe hun **gebruikers te beschermen tegen "legionella" en de voorschriften na te leven**.

VOLLEDIGE CONTROLE OVER HET PRODUCTIEPROCES

100 % gecontroleerde kwaliteit

De kwaliteit en de porositeit van de vezel worden constant gecontroleerd tijdens het productieproces en dit op 100 % van de producten.

RECUPERATIEBELEID VAN DE COMPONENTEN

Onze filters kunnen als huishoudelijk afval worden behandeld.

De buitenverpakking is vervaardigd uit gerecycleerd karton en is volledig recycleerbaar.

INNOVERENDE TECHNISCHE OPLOSSING VAN DE HOLLE VEZEL

Microfiltratie met holle vezels

Er bestaan twee basistypes membraan apparatuur voor microfiltratie: met vlak membraan of membraan met holle vezels.

DELABIE heeft gekozen te werken met de buisvormige membraantechnologie met holle vezels.

FILTERPRINCIPE VAN DE HOLLE VEZELS

Filter met holle vezels

De BIOFIL filter is samengesteld uit een geheel van holle vezels in gebundeld polyethyleen. Deze uiterst fijne en soepele vezels hebben een externe diameter van 0,6 mm en hebben een dikte van enkele tientallen microns.

De membranen zijn hol en hebben een rietvorm (buisje).

Microporeuze structuur

De membranen met holle vezels bestaan uit meerdere poriën met afmetingen tussen 0,01 en 0,1 micron. Elk membraan is samengesteld uit meerdere laagjes microporeuze structuren (microgroeven).

De bacteriën en deeltjes die groter zijn dan 0,1 micron worden gestopt door deze structuren en definitief buiten het membraan gehouden.

Externe/Interne frontale filtratie

Het filtersysteem van DELABIE is frontaal. Dit wil zeggen dat het volledige te behandelen vloeistof loodrecht op de filter stroomt, waardoor een drukverschil ontstaat aan weerszijden van het membraan.

Het water stroomt van buiten naar binnen in de filter.

De bacteriën en andere microdeeltjes die de tussenruimtes in de membraanstructuur niet kunnen passeren, worden extern tegengehouden en kunnen dus het membraan niet binnendringen.

Filteroppervlak/opslag van bacteriën

Het filteroppervlak van de filters met holle vezels laat toe een groter volume water te filteren.

Hierdoor is de opslagcapaciteit van de tegengehouden bacteriën en onzuiverheden in de filter, ook veel groter.

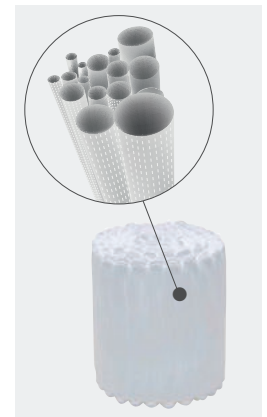

Membraan met holle vezels

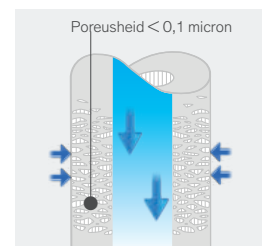

Microporeuze structuur

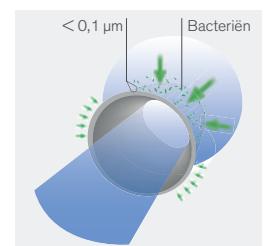

Externe/Interne frontale filtratie

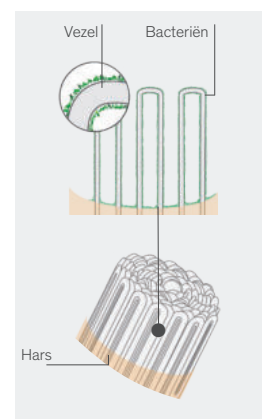

Groot filteroppervlak
Optimale bacterie-opslag

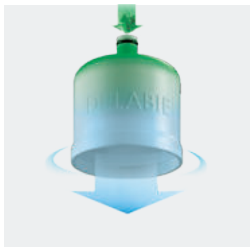

Bacteriologisch gecontroleerd water

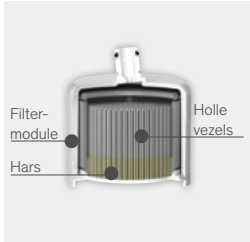

Doorsnede BIOFIL kraanfilter



Maximale gebruiksduur



Schuine aansluiting voor een optimale plaatsing van de kraanfilter



Medisch hulpmiddel CE klasse I voor de niet-steriele filters

BACTERIËLE UITDAGING

De BIOFIL filters worden gekeurd volgens de methodologische principes van de ASTM F838*. Deze test garandeert het effectief vermogen om de bacteriën in de filter op te vangen, waardoor vloeistoffen ontsmet worden.

Bij de microbiologische testen, uitgevoerd in laboratoria, worden de BIOFIL filters blootgesteld aan de bacteriën *Brevundimonas Diminuta*, *Legionella pneumophila* en *Pseudomonas aeruginosa*. Deze testen vertonen een doeltreffendheid van 7 log voor alle micro-organismen in het water met een afmeting groter dan die van de filterporiën, die een nominale grootte van 0,1 µm en een absolute grootte van 0,2 µm hebben.

Bij het doorstaan van deze uitdaging leverden de BIOFIL filters een vloeistof vrij van bacteriën. Zij hebben dus een nominale sterilisatiegraad van 0,1 micron.

- * Standard Test Method for Determining Retention of Membrane Filters Utilized for Liquid Filtration.
- * Standaard testmethode voor het bepalen van membraanfilters, gebruikt bij het filteren van vloeistoffen.

LEVENSDUUR

De antilegionella en antibacteriële BIOFIL filters kunnen gebruikt worden gedurende maximaal 4 maanden na de installatie (afhankelijk van het gekozen model).

Buiten de aangeduide gebruiksduur op de filter (2, 3 of 4 maand) raadt DELABIE aan de filter te vervangen om het risico op besmetting met bacteriën, geconcentreerd in de filter, tegen te gaan, vooral op afdelingen waar zwakke personen verblijven.

Opmerking: Het aantal onzuiverheden in het waternet verschilt van installatie tot installatie. De filter kan dus vroeger of later verstopt zijn. In geval van vroegtijdige verstopping is een voorfiltering op verschillende plaatsen in het net aangeraden, om zo de zand- en kalkdeeltjes tegen te houden.

De ontwikkeling van bacteriën is veel kleiner in een voorgefilterde installatie en de levensduur van alle voorzieningen wordt sterk verlengd.

WEERSTAND TEGEN BEHANDELINGEN VAN HET WATERNET

De BIOFIL filters zijn bestand tegen thermische en chemische spoelingen. De onzuiverheden die verwijderd worden tijdens een thermische of chemische spoeling worden opgevangen in de filter en beperken zo de gebruiksduur van de filter. DELABIE raadt aan deze na elke behandeling te vervangen.

Thermische spoelingen:

Temperatuur van 70°C gedurende een cumulatieve periode van 30 minuten tijdens de gebruiksduur.

Chemische spoelingen:

Een chloorspoeling met filters voor 2 maand: 2 uur tot 100 ppm, met filters voor 3 maand: 3 uur tot 100 ppm en met filters voor 4 maand: 4 uur tot 100 ppm.

OPTIMALE TRACEERBAARHEID

Het beheersen van de gezondheidsrisico's, gebonden aan water, vereist een optimale traceerbaarheid vanaf de productie van de verschillende componenten tot het gebruik van het afgewerkte product.

Individuele verpakking met etiket

Alle BIOFIL filters beschikken over een uniek lotnummer dat toelaat de productieketen te volgen.

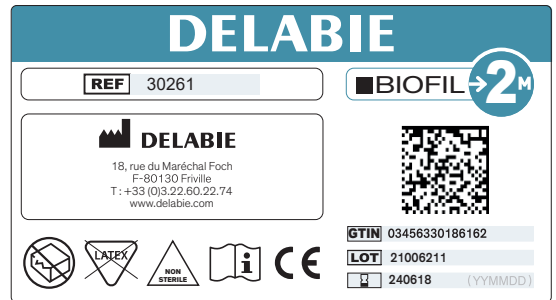

Dubbel etiket op de filter

Alle filters hebben 2 waterbestendige etiketten, waardoor de identificatie van het product en de traceerbaarheid van het vervangen van de filters perfect mogelijk zijn.

Eén etiket blijft op het product, het ander is afneembaar en herpositioneerbaar voor in het logboek.

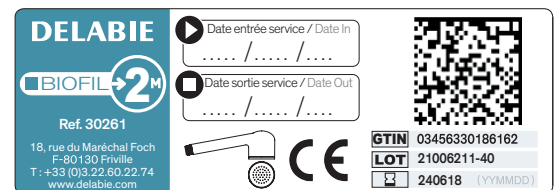

VOORSCHRIFTEN

Klasse 1 CE medisch hulpmiddel

De niet-steriele BIOFIL filters zijn conform de Europese richtlijn UE 2017/745 en genieten een CE-markering.

Sterilisatie conform aan de Europese norm EN ISO 11137

Na het productieproces vindt bij de steriele BIOFIL filters een sterilisatie plaats met gamma-bestraling. Op elke doos is een zichtbare indicatie van sterilisatie aanwezig.

Na sterilisatie kunnen de BIOFIL filters gedurende 3 jaar bewaard worden. De vervaldatum van het product is aangeduid op het etiket.

Gezondheidsattest (ACS)

Alle BIOFIL filters zijn conform met de CPDW richtlijn (Construction Products in Contact with Water) het gewijzigd Frans besluit van 29 mei 1997, en de omzendbrief van het Franse Ministerie van Volksgezondheid DGS/SD7A2002 nr. 571 van 25 november 2002.

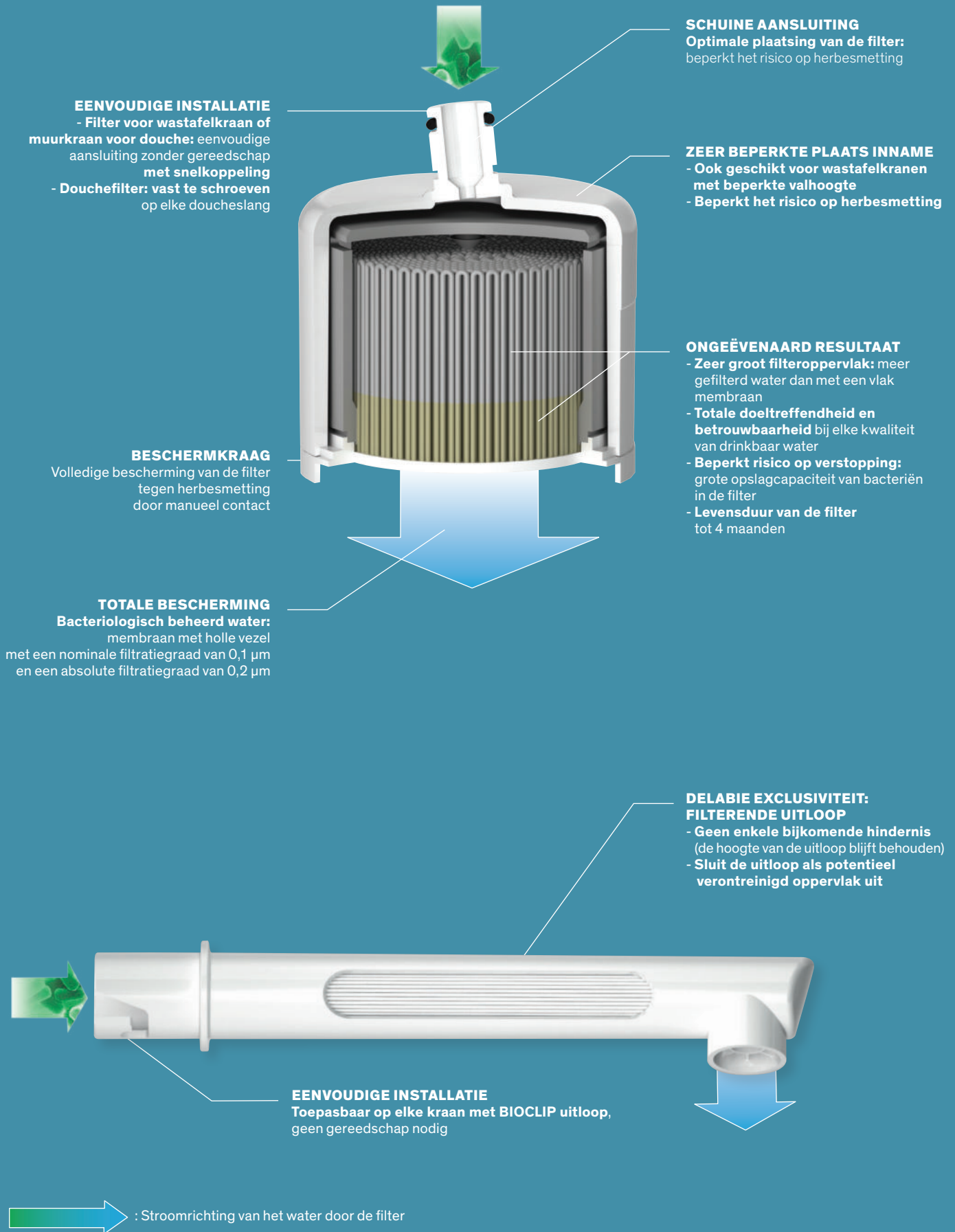



BIOFIL filter voor wastafelkraan of muurkraan voor douche

Antilegionella en antibacteriële kraanfilter



- Kraanfilter of muurkraanfilter voor douche voor specifiek gebruik met nominale sterilisatiegraad van **0,1 µm**.
- Holle vezels in polyethyleen hydrofiel.
- Maximale levensduur: **2, 3 of 4 maanden** na installatie, afhankelijk van het gekozen model.
- **Zeer beperkte plaats inname** geschikt voor wastafelkranen met beperkte valhoogte.
- Filteroppervlak: 1.400 cm² voor versies van 2 maand, 2.200 cm² voor versies van 3 maand en 3.200 cm² voor versies van 4 maand.
- Filterdebiet: 5,5 l/min* bij 3 bar voor versies van 2 maand, 7,6 l/min* bij 3 bar voor versies van 3 en 4 maand (enkel de filter, zonder debietbegrenzer in de kraan).
- Maximale druk bij toevoer: 5 bar.
- Nauwkeurig beheer van herbesmetting: **beschermkraag** en optimale plaatsing van de filter dankzij de **schuine aansluiting**.
- Geschikt en bestand tegen het uitvoeren van thermische en chemische spoelingen.
- **Medisch hulpmiddel CE klasse I** voor niet-steriele versies.
- **Bestaat in twee uitvoeringen:**
 - **steriele filters**, met individuele steriele verpakking.
 - **niet-steriele filters**, met individuele niet-steriele verpakking.

* Gemiddeld debiet op de levensduur van het product.



Schuine aansluiting voor een optimale plaatsing:

Hiermee kan de positie van de filter worden aangepast zodat de waterstraal niet op de afvoerplug valt.

Vermijdt het risico op herbesmetting.



douchestraal



rechte straal

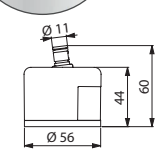

20250/30250
20251/30251

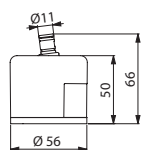

20350/30350
20351/30351

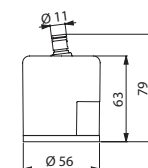

20450/30450
20451/30451

1 BIOFIL kraanfilter of muurkraanfilter voor douche*

Levensduur 2 maanden		
Steriel, douchestraal	20250	99,00 €
Steriel, rechte straal	20251	99,00 €
Niet-steriel, douchestraal	30250	89,00 €
Niet-steriel, rechte straal	30251	89,00 €
Levensduur 3 maanden		
Steriel, douchestraal	20350	120,00 €
Steriel, rechte straal	20351	120,00 €
Niet-steriel, douchestraal	30350	115,00 €
Niet-steriel, rechte straal	30351	115,00 €
Levensduur 4 maanden		
Steriel, douchestraal	20450	132,00 €
Steriel, rechte straal	20451	132,00 €
Niet-steriel, douchestraal	30450	127,00 €
Niet-steriel, rechte straal	30451	127,00 €

* Referentie voor één stuk. Bestelling verplicht per veelvoud van 10 (verpakt per 10 in een doos).

Aanvullende producten



Snelkoppeling

- Eenvoudig aan te sluiten op het te beveiligen tappunt zonder bijkomend gereedschap.
- Klasseke of vandaalbestendige versie.

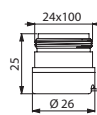

820124N

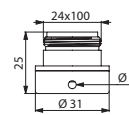

821124

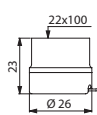

820122N

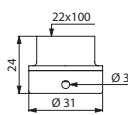

821122

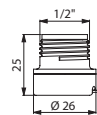

820123

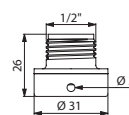

821123

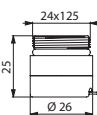

820125

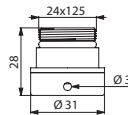

821125

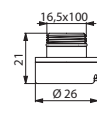

820126N



Vandaalbestendige versie:

Beveiligde aansluiting om vandalisme en ongeoorloofde verwijdering van de eindfilter te voorkomen.

Snelkoppeling voor kraanfilter		
M24/100	820124N	49,00 €
M24/100, vandaalbestendige versie	821124	57,00 €
F22/100	820122N	49,00 €
F22/100, vandaalbestendige versie	821122	57,00 €
M1/2"	820123	49,00 €
M1/2", vandaalbestendige versie	821123	57,00 €
M16,5x100	820126N	49,00 €
Snelkoppeling voor muurkraanfilters voor douche		
M24x125	820125	49,00 €
M24x125, vandaalbestendige versie	821125	57,00 €

Deze snelkoppelingen zijn geschikt voor de nieuwe generatie eindfilters hiernaast voorgesteld.

Gelieve ons te contacteren wanneer u snelkoppelingen nodig heeft voor de oude generatie.

BIOFIL filterende handdouche

Antilegionella en antibacteriële douchefilter

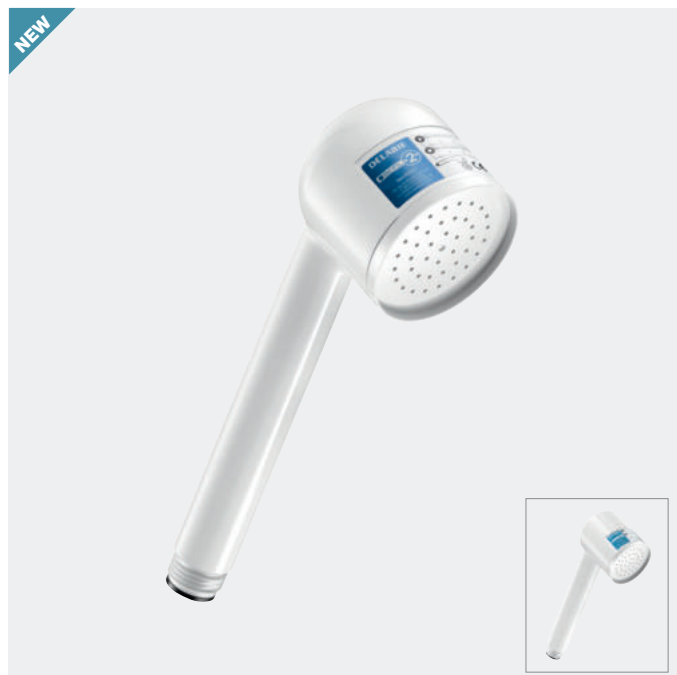

- Handdouche voor specifiek gebruik met nominale sterilisatiegraad van **0,1 µm**.
- **Snelle plaatsing: vast te schroeven op elke standaard doucheslang.**
- Holle vezels in polyethyleen hydrofiel.
- Maximale levensduur: **2, 3 of 4 maanden** na installatie, afhankelijk van het gekozen model.
- Filteroppervlak: 1.400 cm² voor versies van 2 maand, 2.200 cm² voor versies van 3 maand en 3.200 cm² voor versies van 4 maand.
- Filterdebiet: 12,4 tot 13,2 l/min* bij 3 bar afhankelijk van het model (enkel de filter, zonder debietbegrenzer in de kraan).
- Maximale druk bij toevoer: 5 bar.
- Geschikt en bestand tegen het uitvoeren van thermische en chemische spoelingen.
- **Medisch hulpmiddel CE klasse I** voor niet-steriele versies.
- **Bestaat in twee uitvoeringen:**
 - **steriele filters**, met individuele steriele verpakking.
 - **niet-steriele filters**, met individuele niet-steriele verpakking.
- **Zeer lichte handdouche:**
 - versies 2 maand: filter zonder water: 105 g / filter gevuld met water: 186 g.
 - versies 3-4 maand: filter zonder water: 133 g / filter gevuld met water: 253 g.

* Gemiddeld debiet op de levensduur van het product.

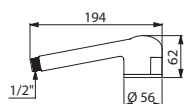

20261/30261

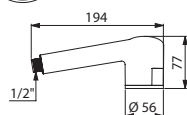

20361/30361/20461/30461

1 BIOFIL filterende handdouche*		
Levensduur 2 maanden		
Steriel	20261	111,00 €
Niet-steriel	30261	98,00 €
Levensduur 3 maanden		
Steriel	20361	124,00 €
Niet-steriel	30361	117,00 €
Levensduur 4 maanden		
Steriel	20461	136,00 €
Niet-steriel	30461	129,00 €

* Referentie voor één stuk. Bestelling verplicht per veelvoud van 10 (verpakt per 10 in een doos).



BIOFIL filterende uitloop

Antilegionella en antibacteriële filteruitloop



- Uitloop voor specifiek gebruik met nominale sterilisatiegraad van **0,1 µm**.
- **Wordt geïnstalleerd in de plaats van de BIOCLIP uitloop** (zonder gereedschap of zonder afsluiten van het water).
- Holle vezels in polyethyleen hydrofiel.
- Maximale levensduur: **2 maanden** na installatie.
- Filteroppervlak: 1.200 cm².
- Filterdebiet: 6 l/min* bij 3 bar (enkel de filter, zonder debietbegrenzer in de kraan).
- Maximale druk bij toevoer: 5 bar.
- Geschikt en bestand tegen het uitvoeren van thermische en chemische spoelingen.
- **Medisch hulpmiddel CE klasse I** voor niet-steriele versie.
- **Bestaat in twee uitvoeringen:**
 - **steriele filters**, met individuele steriele verpakking.
 - **niet-steriele filters**, met individuele niet-steriele verpakking.

* Gemiddeld debiet op de levensduur van het product.

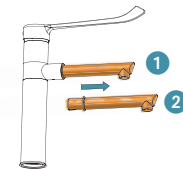

Snel en eenvoudig te installeren:

- 1 Trek de BIOFIL uitloop uit de kraan.
- 2 Plaats een andere filterende uitloop in de plaats.

1 BIOFIL filteruitloop*		
Levensduur 2 maanden		
Steriel	20040	112,00 €
Niet-steriel	30040	110,00 €

* Referentie voor één stuk. Bestelling verplicht per veelvoud van 10 (verpakt per 10 in een doos).



20040/30040



Kranen voor wastafel en handwasbakje

ELEKTRONISCHE
KRANEN
28



KRANEN MET
THERMOSTATISCH,
DRUK-
COMPENSEREND
OF KERAMISCH
BINNENWERK
38





BIOSAFE: BEHEREN VAN DE BACTERIEGROEI

Automatisch openen en sluiten, zonder manueel contact

De elektronische kranen van DELABIE werken op basis van actieve infrarood detectie. De kraan begint te lopen wanneer men de handen voor de detectie houdt en sluit automatisch bij het verwijderen van de handen uit het detectieveld. Omdat er geen manueel contact is kan de overdracht van kiemen via de handen vermeden worden.



Antistagnatie elektroventiel

Antibacteriële periodieke spoelfunctie

Wanneer een kraan niet regelmatig gebruikt wordt, treedt waterstagnatie op in de leidingen wat onvermijdelijk leidt tot de ontwikkeling van bacteriën (leegstaande kamer, geïsoleerde post, enz.). De elektronische kranen van DELABIE zijn uitgerust met een periodieke spoelfunctie.

Een automatische spoeling van ongeveer 60 seconden vindt plaats iedere 24 uur na het laatste gebruik (instelbaar op bepaalde modellen).



Geen manueel contact

Antistagnatie elektroventiel

Alle standaard elektroventielen in de markt zijn uitgerust met een rubberen membraan waarachter steeds een kleine hoeveelheid stilstaand water achterblijft en niet ververscht wordt. Hierdoor kunnen bacteriën zich ontwikkelen. DELABIE heeft een technologie zonder membraan ontwikkeld (gepatenteerd systeem). Dit elektroventiel met zuiger beperkt bacterievorming doordat het water afgevoerd en ververscht wordt bij elk gebruik. Het zelfreinigend systeem met gekalibreerde gleuf beperkt vuilaanslag. Bovendien worden ook waterslagen beperkt doordat het ventiel zich langzaam sluit.

85 % WATER- EN ENERGIEBESPARING

Waterbesparing

Vergeleken met een traditionele kraan, wordt waterbesparing geoptimaliseerd met de elektronische kranen van DELABIE. Zij laten de bouwheer toe de waterfactuur te optimaliseren zonder in te boeten op comfort voor de gebruiker.

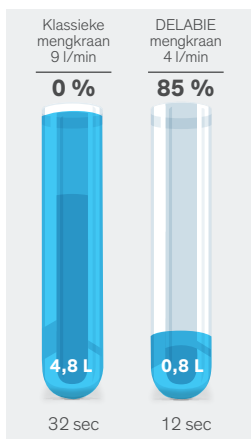

Waterbesparing per gebruik



• Automatische sluiting en onderbroken gebruik

De kraan wordt automatisch afgesloten na het verwijderen van de handen uit het detectieveld.

Elk risico op verspilling door het niet dichtdraaien van de kraan wordt uitgesloten.

De antiblokkeerveiligheid wordt geactiveerd om te verhinderen dat de kraan blijft lopen. De looptijd is tot een strikt minimum beperkt (natmaken, spoelen).

• Ingesteld debiet

Om conform de norm NF M (Medische omgeving) te zijn, zijn sommige elektronische kranen van DELABIE ingesteld op 4 l/min.

De andere elektronische kranen hebben een beperkt debiet van 3 l/min.

De kranen verzekeren een constant debiet ongeacht drukverschillen in het net.

Het debiet kan aangepast worden tussen 1,4 l/min (zie Milieukeurmerken) en 6 l/min.

Energiebesparing

De elektronische kranen hebben weinig energie nodig om te werken. DELABIE heeft gekozen voor een gepulseerde actieve infrarood technologie, een oplossing waarbij weinig energie verbruikt wordt. Doordat de infrarood straal in tussenpozen wordt uitgegeven, wordt het energieverbruik beperkt terwijl de doeltreffendheid van de detectie gegarandeerd blijft.

De modellen op batterijen hebben een gemiddelde autonomie van 350.000 cycli (of 3 tot 6 jaar), afhankelijk van de gebruiksfrequentie. De gebruikte Lithium batterijen zijn standaard verkrijgbaar, betaalbaar en recycleerbaar.

De aanzienlijke besparing in warm water die gerealiseerd wordt met de DELABIE kranen zorgt eveneens voor een energiebesparing.

Milieukeurmerken

Dankzij de prestaties op vlak van water- en energiebesparing, behalen de elektronische kranen van DELABIE de hoogste resultaten in de internationale keurmerken zoals HQE, BREEAM of LEED. Meer informatie pagina 221.

SPECIFIEK ONTWERP

Gemakkelijke installatie

DELABIE heeft steeds een eenvoudige plaatsing voorzien met het aantal regelingen tot het strikte minimum beperkt voor een optimale tijds winst bij de installatie.

• Individuele elektronische sturing: BINOPTIC en TEMPOMATIC 2

Afhankelijk van het model biedt de sturing de mogelijkheid de detectieafstand te regelen, de functiemodus (ON/OFF of automatisch) en de instellingen van de periodieke spoeling aan te passen. De elektronische sturingen zijn waterdicht (IP65) en bevatten diagnose LED lichtjes die interventies vereenvoudigen.

• Elektronische module en elektroventiel geïntegreerd in de kraan*: TEMPOMATIC 4

De kraan kan op eender welk individueel aftappunt geïnstalleerd worden, zowel in nieuwbouw als renovatie.

- Lithium 6 V batterijen*:

Er dient geen elektrische aansluiting te worden voorzien. Het volstaat de toevoerslangen op de leidingen aan te sluiten, net zoals voor traditionele kranen. Er is geen enkele bijkomende afregeling nodig, de kraan kan autonoom werken gedurende 3 tot 6 jaar. Een rood LED verknikkerlichtje knippert gedurende 2 weken om aan te geven dat de batterijen dienen vervangen te worden. Dit kan gebeuren zonder het water af te sluiten of de kraan te demonteren.

- Op netspanning 230/6 V (stopcontact of inbouw)*:

Om te werken, volstaat het de toevoerslangen op de leidingen aan te sluiten en de kraan te koppelen aan een stopcontact of een inbouwblok in de nabijheid van de wastafel. Er zijn geen bijkomende handelingen vereist (zoals verwisselen van batterij).

* Afhankelijk van model

DETECTIE OP DE UITGANG VAN DE UITLOOP

De handen worden gedetecteerd, ongeacht hun positie

LITHIUM 6 V BATTERIJEN

Autonoom gedurende 3 tot 6 jaar (~350.000 cycli)
Vervangen zonder demonteren van de kraan of afsluiten van het water

**GEPULSEERD
ACTIEF
INFRAROOD**

Betrouwbare
aanwezigheids-
detectie

**GEÏNTEGREERDE ELEKTRONISCHE
MODULE BESCHERMD MET EEN
WATERDICHTE KAP**

Eenvoudig te onderhouden

ANTISTAGNATIE ELEKTROVENTIEL (patent)

Vuilaanslag en bacteriegroei worden verhinderd
Langzame sluiting zonder waterslag

**ONMIDDELLIJKE TOEGANG
TOT DE BATTERIJEN EN HET
ELEKTROVENTIEL**

Eenvoudig te onderhouden

KALKWERENDE STRAALBREKER

Beperkt onderhoud

DEBIET VAN 3 L/MIN INSTELBAAR

Waterbesparing

**REGLBARE
TEMPERATUUR-
BEGRENZER**

Antiverbrandingsveiligheid

**MENGSLUTEL MET
PROGRESSIEVE REGELING**

Verhoogd comfort

TEMPOMATIC MIX

Elektronische mengkraan op netspanning of op batterijen met draaibare uitloop



- **Individuele elektronische sturing IP65.**
- **Stroomtoevoer op netspanning met transfo 230/12 V** of **via CR123 Lithium 6 V batterijen.**
- **Demonteerbare** wegwerpbare **uitloop** in recycleerbaar Hostaform® L.180 mm op de BIOCLIP versies.
- **Lichaam en uitloop met gladde binnenkant** (beperkt bacterievorming).
- **Configureerbare periodieke spoeling** (ingesteld op ~60 sec elke 24h na laatste gebruik).
- Debiet beperkt op 5 l/min bij 3 bar.
- Schokbestendige aanwezigheidsdetectie met infrarood technologie.
- Lichaam in verchroomd messing met verstevigde bevestiging met 2 rvs staafjes.
- Temperatuurregeling met hygiënische hendel L.100 mm.
- PEX flexibels met filters en elektroventielen M3/8".
- Antiblokkeerveiligheid in stromende toestand.
- Elektroventielen voor de mengkamer.
- **NF M (Medische omgeving) gecertificeerd** (zie pagina 218).
- Geschikt voor personen met beperkte mobiliteit.
- 10 jaar garantie.

Twee sluitingsmogelijkheden voor de modellen op netspanning:

Standaard modus: ingestelde looptijd, automatische sluiting.

ON/OFF modus: sluiting door de gebruiker of zelfsluiting na 30 min.

Het is mogelijk een thermische spoeling uit te voeren.

Professioneel advies: plaats de detectie op de zijkant van de kraan in ON/OFF modus.

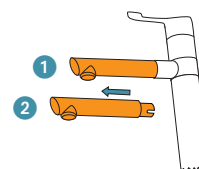
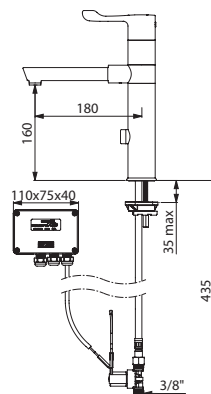

Snel en eenvoudig te installeren voor de BIOCLIP mengkranen:

- 1 Trek de uitloop uit de kraan.
- 2 Plaats een andere uitloop in de plaats.

TEMPOMATIC MIX mengkraan met draaibare uitloop		
Stroomtoevoer op netspanning		
BIOCLIP, H.160 mm L.180 mm	20871T1	679,00 €
H.165 mm L.160 mm	20164T1	679,00 €
Stroomtoevoer via batterijen		
H.165 mm L.160 mm	20464T1	769,00 €

Opties: afvoerpluggen (zie pagina 105), BIOFIL kraanfilters (zie pagina 21) filterende BIOFIL uitlopen of uitlopen in rvs (zie pagina 54)

20871T1

BINOPTIC

Elektronische kraan op netspanning of op batterijen



WASTAFEL
KRANEN

- **Individuele elektronische sturing IP65.**
- **Stroomtoevoer op netspanning met transfo 230/12 V of via CR123 Lithium 6 V batterijen.**
- **Kalkwerende straalbreker.**
- **Uitloop met gladde binnenkant en beperkte waterinhoud** (beperkt bacterievorming).
- **Configureerbare periodieke spoeling** (ingesteld op ~60 seconden elke 24h na laatste gebruik).
- Debiet ingesteld op 3 l/min bij 3 bar, aanpasbaar tussen 1,4 en 6 l/min.
- Aanwezigheidsdetectie met actieve infrarood technologie, geoptimaliseerd aan het uiteinde van de uitloop.
- Lichaam in verchroomd messing.
- PEX flexibels met filters en elektroventielen M3/8".
- Verstevigde bevestiging met 2 rvs staafjes.
- Antiblokkeerveiligheid in stromende toestand.
- Temperatuurregeling op de zijkant van de mengkraan, met regelbare temperatuurbegrenzing.
- Geschikt voor personen met beperkte mobiliteit.
- 10 jaar garantie.



Standaard
mengsleutel



Lange
mengsleutel

BINOPTIC MIX mengkraan		
Stroomtoevoer op netspanning		
Standaard mengsleutel	378MCH	553,00 €
Lange mengsleutel	378MCHLH	596,00 €
Stroomtoevoer via batterijen		
Standaard mengsleutel	478MCH	740,00 €
Lange mengsleutel	478MCHLH	788,00 €
BINOPTIC kraan		
Stroomtoevoer op netspanning	378015	469,00 €
Stroomtoevoer via batterijen	478015	576,00 €

Voorzie een PREMIX voormenger voor de kranen (zie pagina 104)

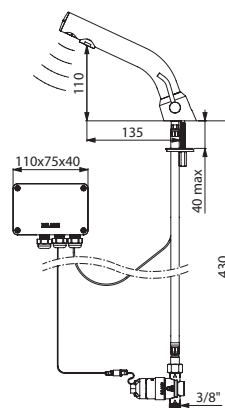

478MCHLH

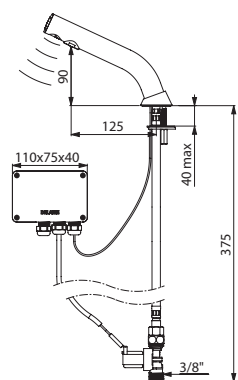

378015



TEMPOMATIC 2

Elektronische kraan op netspanning of op batterijen

WASTAFEL
KRANEN

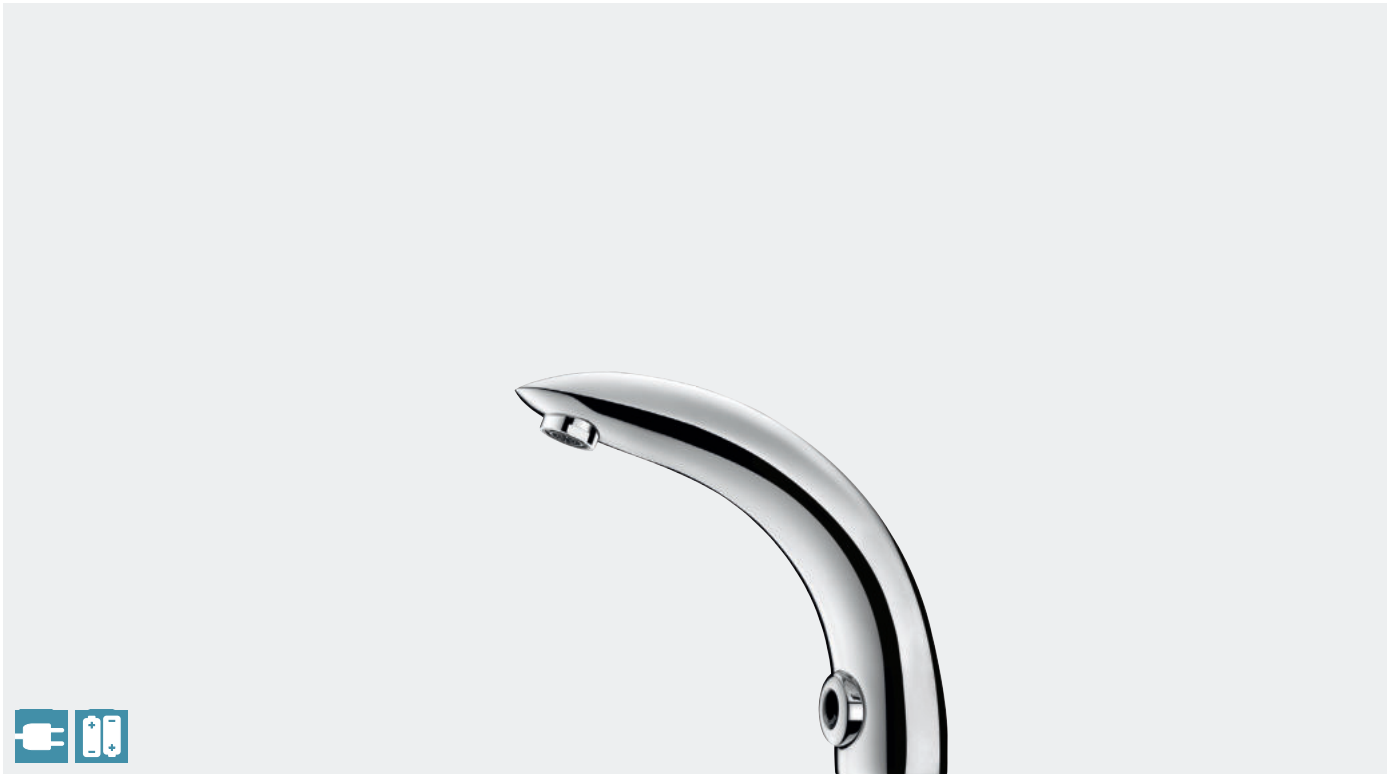

- **Individuele elektronische sturing IP65.**
- **Stroomtoevoer op netspanning met transfo 230/12 V of via CR123 Lithium 6 V batterijen.**
- **Kalkwerende straalbreker.**
- **Configureerbare periodieke spoeling** (ingesteld op ~60 seconden elke 24h na laatste gebruik).
- Debiet ingesteld op 4 l/min bij 3 bar, aanpasbaar tussen 1,4 en 6 l/min.
- Schokbestendige aanwezigheidsdetectie met infrarood technologie.
- Lichaam in verchromd messing.
- PEX flexibels met filters en elektroventielen M3/8".
- Verstevigde bevestiging met 2 rvs staafjes.
- Antiblokkeerveiligheid in stromende toestand.
- Geschikt voor personen met beperkte mobiliteit.
- 10 jaar garantie.

Voor de mengkranen:

- Temperatuurregeling op de zijkant, met regelbare temperatuurbegrenzing.
- Elektroventielen voor de mengkamer.
- **NF M (Medische omgeving) gecertificeerd** (zie pagina 218).



Standaard
mengsleutel



Lange
mengsleutel

TEMPOMATIC MIX 2 mengkraan		
Stroomtoevoer op netspanning		
Standaard mengsleutel	494000	561,00 €
Lange mengsleutel	494000LH	605,00 €
Stroomtoevoer via batterijen		
Standaard mengsleutel	494006	751,00 €
Lange mengsleutel	494006LH	800,00 €
TEMPOMATIC 2 kraan		
Stroomtoevoer op netspanning	444000	439,00 €
Stroomtoevoer via batterijen	444006	585,00 €

Voorzie een PREMIX voormenger voor de kranen (zie pagina 104)

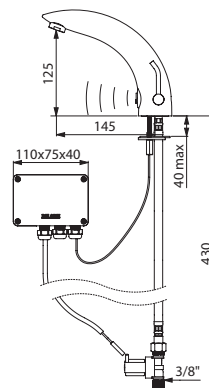

494000LH

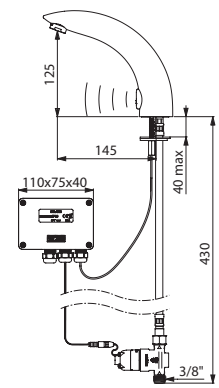

444006

TEMPOMATIC 4

Elektronische kraan op netspanning of op batterijen

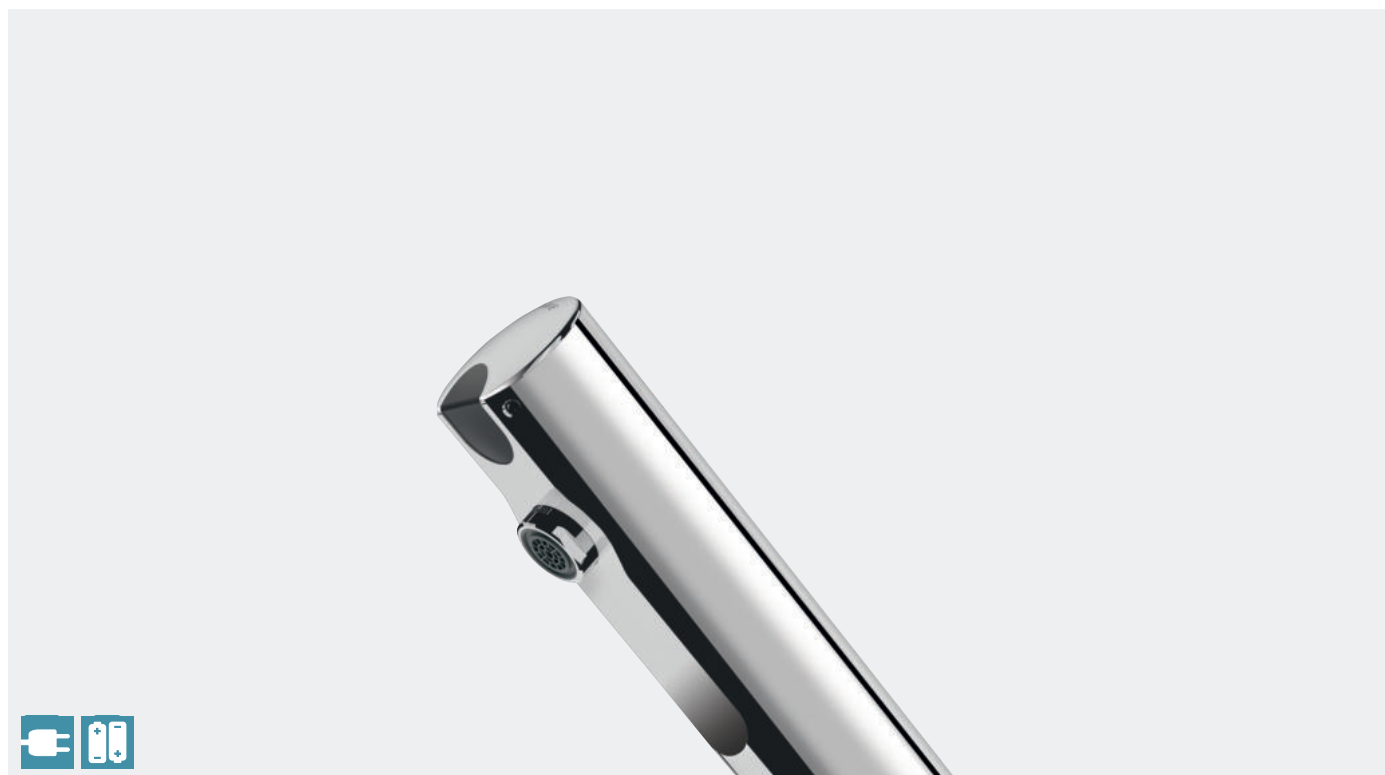

- **Stroomtoevoer op netspanning 230/6 V** of **via CR123 Lithium 6 V batterijen geïntegreerd.**
- **Antistagnatie elektroventiel en elektronische module geïntegreerd** in het kraanlichaam.
- **Kalkwerende straalbreker.**
- **Periodieke spoeling** (~60 seconden elke 24h na laatste gebruik).
- Debiet ingesteld op 3 l/min bij 3 bar, aanpasbaar tussen 1,4 en 6 l/min.
- Aanwezigheidsdetectie met actieve infrarood technologie, geoptimaliseerd aan het uiteinde van de uitloop.
- Lichaam in verchromd rvs.
- Afdekkapje vergrendeld met 2 verborgen schroeven.
- PEX flexibels F3/8" met filters en terugslagkleppen.
- Verstevigde bevestiging met 2 rvs staafjes.
- Antiblokkeerveiligheid in stromende toestand.
- Temperatuurregeling op de zijkant van de mengkraan, met regelbare temperatuurbegrenzing.
- Geschikt voor personen met beperkte mobiliteit.
- 10 jaar garantie.

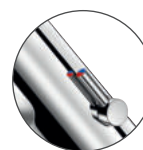

Standaard mengseutel



Lange mengseutel

TEMPOMATIC MIX 4 mengkraan		
Stroomtoevoer op netspanning - via inbouw aansluiting		
Standaard mengseutel	490100	489,00 €
Lange mengseutel	490100LH	545,00 €
Stroomtoevoer op netspanning - met stopcontact		
Standaard mengseutel	490101	453,00 €
Lange mengseutel	490101LH	518,00 €
Stroomtoevoer via batterijen		
Standaard mengseutel	490106	440,00 €
Lange mengseutel	490106LH	491,00 €
TEMPOMATIC 4 kraan		
Stroomtoevoer op netspanning - via inbouw aansluiting	440100	419,00 €
Stroomtoevoer op netspanning - met stopcontact	440101	393,00 €
Stroomtoevoer via batterijen	440106	368,00 €

Voorzie een PREMIX voormenger voor de kranen (zie pagina 104)

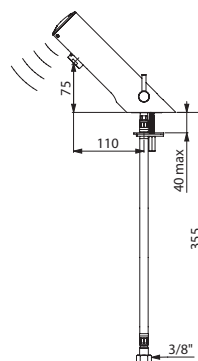

490106

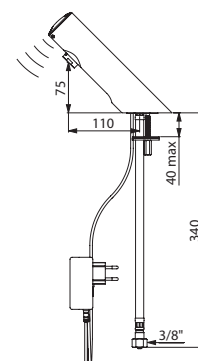

440101

BELGAQUA: bijkomende informatie pagina 212

TEMPOMATIC 5

Elektronische kraan op netspanning of op batterijen

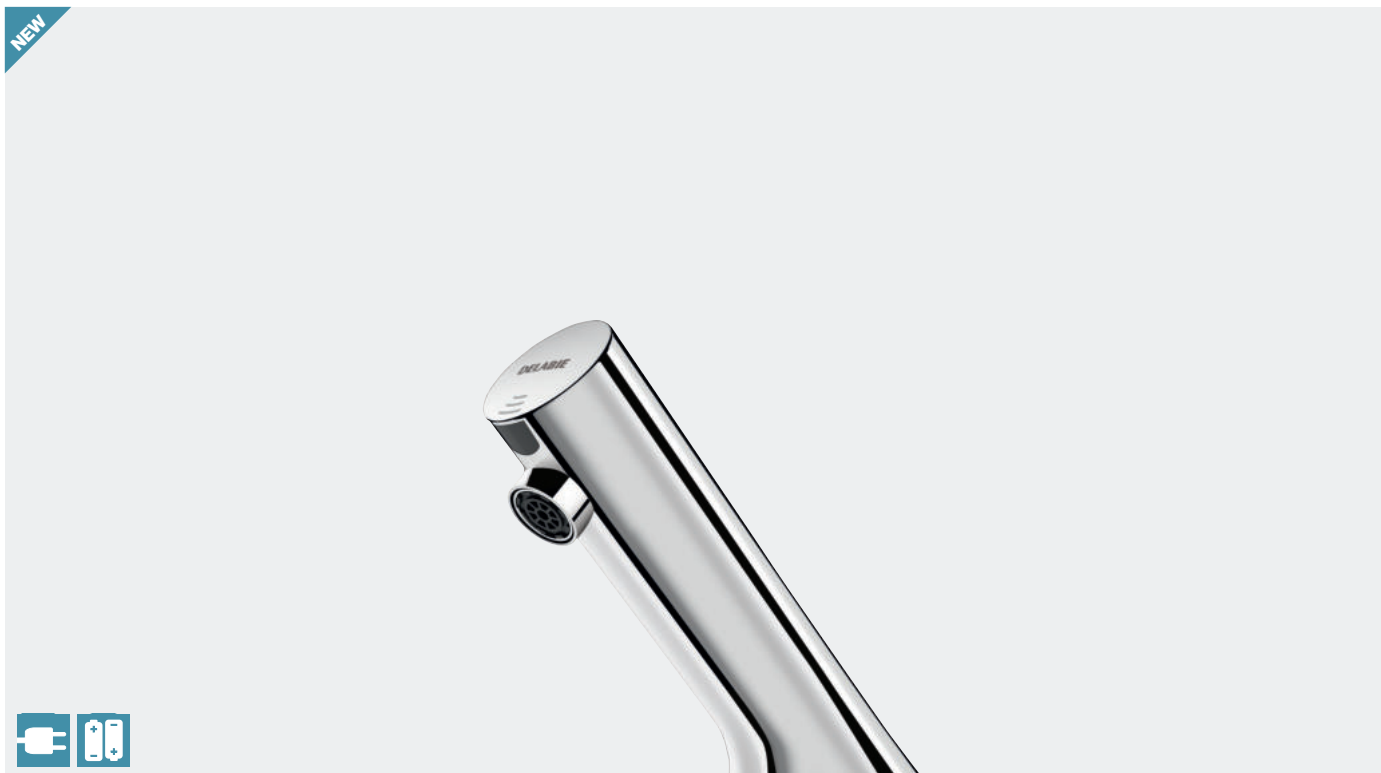

- Stroomtoevoer op netspanning 230/6 V of via CR123 Lithium 6 V batterijen.
- Antistagnatie elektroventiel en elektronische module geïntegreerd in het kraanlichaam.
- Kalkwerende straalbreker.
- Periodieke spoeling (~60 seconden elke 24h na laatste gebruik).
- Debiet ingesteld op 3 l/min bij 3 bar, aanpasbaar tussen 1,4 en 6 l/min.
- Aanwezigheidsdetectie met actieve infrarood technologie, geoptimaliseerd aan het uiteinde van de uitloop.
- Lichaam in verchroomd metaal.
- PEX flexibels F3/8" met filters en terugslagkleppen.
- Verstevigde bevestiging met 2 rvs staafjes.
- Antiblokkeerveiligheid in stromende toestand.
- Temperatuurregeling op de zijkant van de mengkraan, met regelbare temperatuurbegrenzing.
- Geschikt voor personen met beperkte mobiliteit.
- 10 jaar garantie.

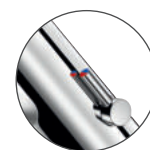

Standaard mengsleutel

TEMPOMATIC MIX 5 mengkraan		
Stroomtoevoer op netspanning - via inbouw aansluiting	499100	328,00 €
Stroomtoevoer op netspanning - met stopcontact	499101	328,00 €
Stroomtoevoer via batterijen	499106	313,00 €
TEMPOMATIC 5 kraan		
Stroomtoevoer op netspanning - via inbouw aansluiting	449100	285,00 €
Stroomtoevoer op netspanning - met stopcontact	449101	265,00 €
Stroomtoevoer via batterijen	449106	285,00 €

Voorzie een PREMIX voormenger voor de kranen (zie pagina 104)

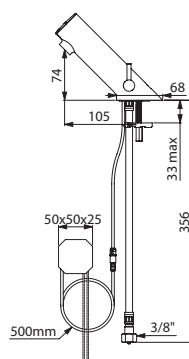

499100

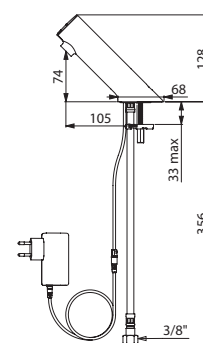

449101



ANTIVERBRANDINGSVEILIGHEID

Temperatuurbegrenzing

Alle DELABIE mengkranen zijn uitgerust met een **vergrendelde temperatuurbegrenzing**.

De gebruiker kan de begrenzing niet ongedaan maken, waardoor het risico op brandwonden wordt beperkt.

Automatische antiverbrandingsveiligheid

- **Met de thermostatische SECURITHERM-technologie** wordt een onmiddellijke sluiting van de warm watertoevoer (WW) gegarandeerd in geval van onderbreking van de koud watertoevoer (KW). Bij onderbreking van de KW-toevoer staat de norm NF EN 1111 een klein lek toe bij het afsluiten van de WW-toevoer (van 0,10 l/10 sec). Bij thermostatische mengkranen van DELABIE is er sprake van **een volledige sluiting van het WW** (zonder lekkage). In geval de WW-toevoer onderbroken wordt, stopt bij de DELABIE SECURITHERM mengkranen ook de KW-toevoer.
- **De SECURITHERM-technologie met drukcompensatie**, of « EP », garandeert een automatische en onmiddellijke veiligheid. **Bij onderbreking van de KW-toevoer, wordt het WW-debiet zo verminderd dat het risico op brandwonden voor de gebruiker wordt uitgesloten.** In geval de WW-toevoer onderbroken wordt, zal ook het KW-debiet verminderen.

Securitouch technologie

De Securitouch technologie koppelt verhoogde veiligheid aan een ongeëvenaard gebruikskomfort. Elk risico op brandwonden door het aanraken van een mengkraan wordt uitgesloten, doordat **het volledige mechanisme van bepaalde SECURITHERM modellen thermisch geïsoleerd is.** *Meer informatie pagina 10-11.*

COMFORT

Stabiele temperatuur

- **De SECURITHERM thermostatische mengkranen** verzekeren een stabiele temperatuur, ongeacht de druk- en debietverschillen in het net: iedere mogelijke variatie wordt onmiddellijk opgevangen.
- **De SECURITHERM EP mengkranen** vangen drukschommelingen tussen koud en warm water op. De mengkranen bieden de gebruikers een perfect constante temperatuur en het risico op brandwonden wordt uitgesloten. *Meer informatie pagina 10.*
- **De mechanische DELABIE mengkranen** zijn uitgerust met een exclusieve oplossing die toelaat de temperatuurschommelingen bij drukverschillen te beperken. De mechanische mengkranen hebben niet de nauwkeurigheid van thermostatische of EP mengkranen en beschikken niet over de automatische antiverbrandingsveiligheid. Ze zijn een goede economische oplossing.

Beperkt risico op terugvloeiing WW/KW

Op de nieuwe generatie mechanische mengkranen van DELABIE **is een terugvloeiing van warm water in koud water (of omgekeerd) onmogelijk, behalve als het drukverschil tussen de toevoeren groter is dan 1 bar.** Het risico op terugvloeiing WW/KW is zeer beperkt, in tegenstelling tot de andere mengkranen op de markt, waardoor ook het risico op ontwikkeling van bacteriën verlaagt. Bovendien **maakt deze oplossing het plaatsen van terugslagkleppen overbodig.**

BIOSAFE: BEHEREN VAN DE BACTERIEGROEI

Demonteerbare BIOCLIP kranen voor reiniging/desinfectie

Wanneer de kraan in contact komt met water is het interne oppervlak van de kraan blootgesteld aan de ontwikkeling van bacteriën.

De kranen van het BIOCLIP assortiment bieden eenvoudige oplossingen in de strijd tegen de ontwikkeling van bacteriën in en rond de kraan en in de strijd tegen de overdracht van infectieuze bacteriën via de handen.

Ze laten een **volledige interne reiniging toe - het is de enige manier om de biofilm in diepte te bestrijden en ze zijn eenvoudig te desinfecteren, preventief of curatief** - om doeltreffend de bacteriegroei te bestrijden.

Gladde binnenkant

Het lichaam en de uitloop van de meeste kranen op de markt zijn poreus. Bijgevolg kunnen bacteriën er zich gemakkelijk aan hechten.

Bij de meeste DELABIE kranen zijn alle interne delen van het lichaam, zelfs de uitloop, volledig glad zodat de vorming van biofilm beperkt wordt en het verwijderen ervan vereenvoudigd wordt.

Meer informatie pagina 8.

Beperkte hoeveelheid stilstaand water in de kraan

Het merendeel van de DELABIE mengkranen zijn specifiek **om de hoeveelheid stilstaand water in de kraan** te limiteren en zo het risico op bacteriegroei te beperken.

Ze zijn zo ontworpen dat het water door smalle buisjes vanuit de toevoer tot aan de uitgang van de uitloop stroomt.

Zo wordt de waterinhoud beperkt, en dus ook het risico op bacteriegroei.

WATER- EN ENERGIEBESPARING

Het merendeel van de mechanische mengkranen van DELABIE is uitgerust met een debietbegrenzer ingesteld op 4 of 5 l/min bij 3 bar.

Zo kan een aanzienlijke waterbesparing gerealiseerd worden terwijl het comfort van de gebruiker verzekerd blijft.

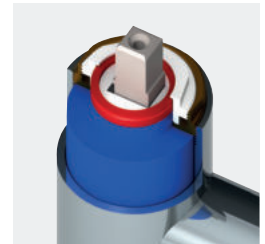

Temperatuurbegrenzer geïnstalleerd

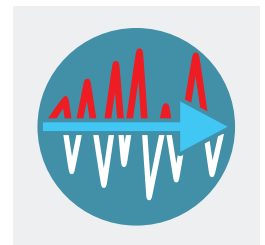

Stabiele temperatuur

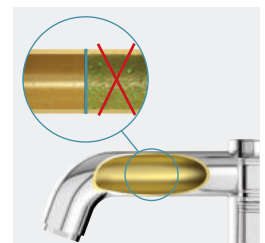

Lichaam met gladde binnenkant



BIOSAFE kraanuitgang



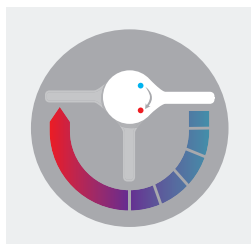

Sequentieel openen en sluiten

SEQUENTIËLE MENGKRAAN: TECHNOLOGIE EN FUNCTIONALITEIT TEN DIENSTE VAN DE ZORGINSTELLINGEN

Verbeterde ergonomie en functionaliteit

De nieuwste generatie thermostatische mengkranen van DELABIE worden sequentieel bediend: het openen van de kraan en het bepalen van de temperatuur gebeuren in eenzelfde laterale beweging over een bereik van 180°.

Openen en sluiten op koud water

De SECURITHERM sequentiële mengkranen openen en sluiten steeds op koud water voor een verhoogde antiverbrandingsveiligheid.

Koud water tappen

Het openen van de kraan op koud water, zonder enig verbruik van warm water, laat toe enkel koud water te gebruiken (exclusiviteit).

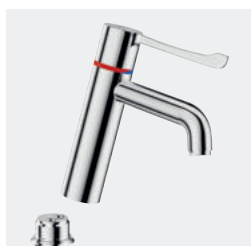

Demonteerbare mengkraan

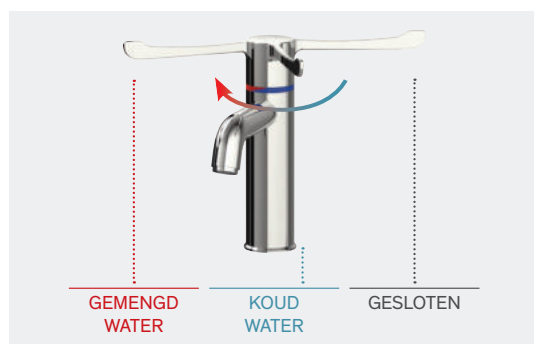

Sequentieel openen en sluiten op koud water

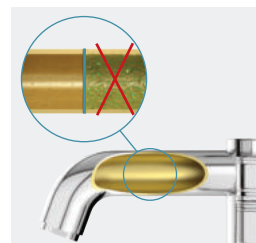

Lichaam met gladde binnenkant

BIOSAFE: beheren van de bacteriegroei Terugvloeiing WW/KW onmogelijk

DELABIE heeft een uniek systeem ontwikkeld voor het verkrijgen van sequentiële thermostatische mengkranen waarbij koud en warm water direct bij de toevoeren worden afgesloten, wat terugslagkleppen perfect overbodig maakt. Het risico op interconnectie is uitgesloten, en het risico op bacteriegroei wordt sterk verminderd.

Meer informatie pagina 9.

Beperkte hoeveelheid stilstaand water in de kraan

De sequentiële mengkranen hebben het voordeel slechts één mechanisme te bevatten, in tegenstelling tot de tweegreepsmengkranen die er twee bevatten. Daardoor komen minder onderdelen binnenin de kraan in contact met water en is er minder stilstaand water. Het risico op bacteriegroei is beperkt.



Automatische antiverbrandingsveiligheid

Met de thermostatische SECURITHERM-technologie wordt een onmiddellijke sluiting van de warm watertoevoer gegarandeerd in geval van onderbreking van de koud watertoevoer. Bij onderbreking van de koud watertoevoer staat de norm NF EN 1111 een klein lek toe bij het afsluiten van de warm watertoevoer (van 0,10 l/10 sec). Bij thermostatische mengkranen van DELABIE is er sprake van een volledige sluiting van het warm water (zonder lekkage). In geval de warm watertoevoer onderbroken wordt, stopt bij de DELABIE SECURITHERM mengkranen ook de koud watertoevoer.

Thermische spoelingen

De SECURITHERM sequentiële thermostatische mengkranen hebben de mogelijkheid thermische spoelingen uit te voeren aan de warm watertemperatuur van het net. Het volstaat de hendel te verwijderen om de temperatuurbegrenzer tijdelijk te verwijderen.

Comfort en ergonomie

De SECURITHERM sequentiële thermostatische mengkranen verzekeren een stabiele temperatuur, ongeacht de druk- en debietverschillen in het net: iedere mogelijke variatie wordt onmiddellijk opgevangen.

Ergonomische grepen

en soepele bediening, aangepast voor patiënten in ziekenhuizen, senioren en mindervaliden.

**ERGONOMISCHE
HYGIËNISCHE HENDEL**
Geen manueel contact

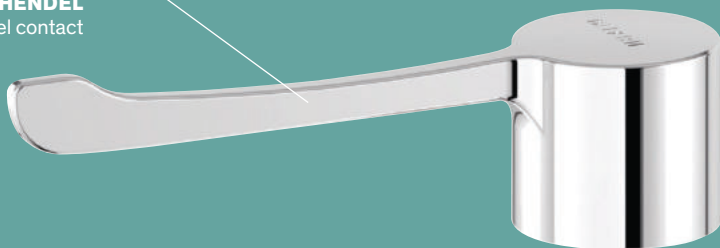

**SEQUENTIEEL OPENEN
EN SLUITEN**
Verbeterde ergonomie
en functionaliteit

TEMPERATUURBEGRENZING
Antiverbrandingsveiligheid

**THERMOSTATISCHE
SECURITHERM**
Stabiele temperatuur
Automatische sluiting WW
bij onderbreking KW



**KRAAN EN BINNENWERK
MET BEPERKTE WATERINHOUD**
Beheren van de bacteriegroei

GLADDE BINNENKANT
Beheren van de
bacteriegroei

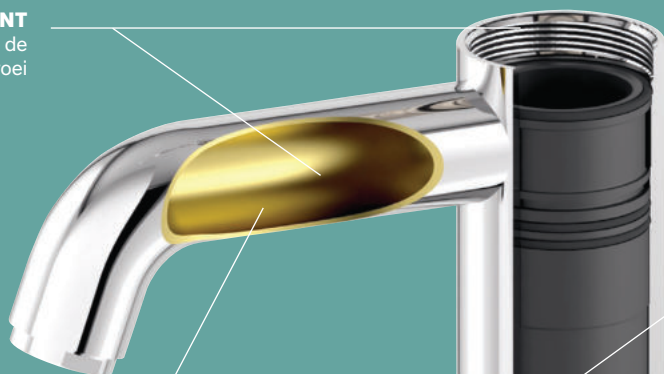

SECURITOUCH TECHNOLOGIE
Totale thermische isolatie

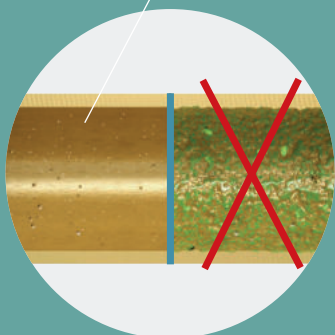

**DEMONTEERBARE
BIOCLIP KRAAN**
Eenvoudige reiniging/
desinfectie van de
mengkraan



SECURITHERM BIOCLIP mengkraan H.95 mm

Demonteerbare sequentiële thermostatische mengkraan, gladde binnenkant

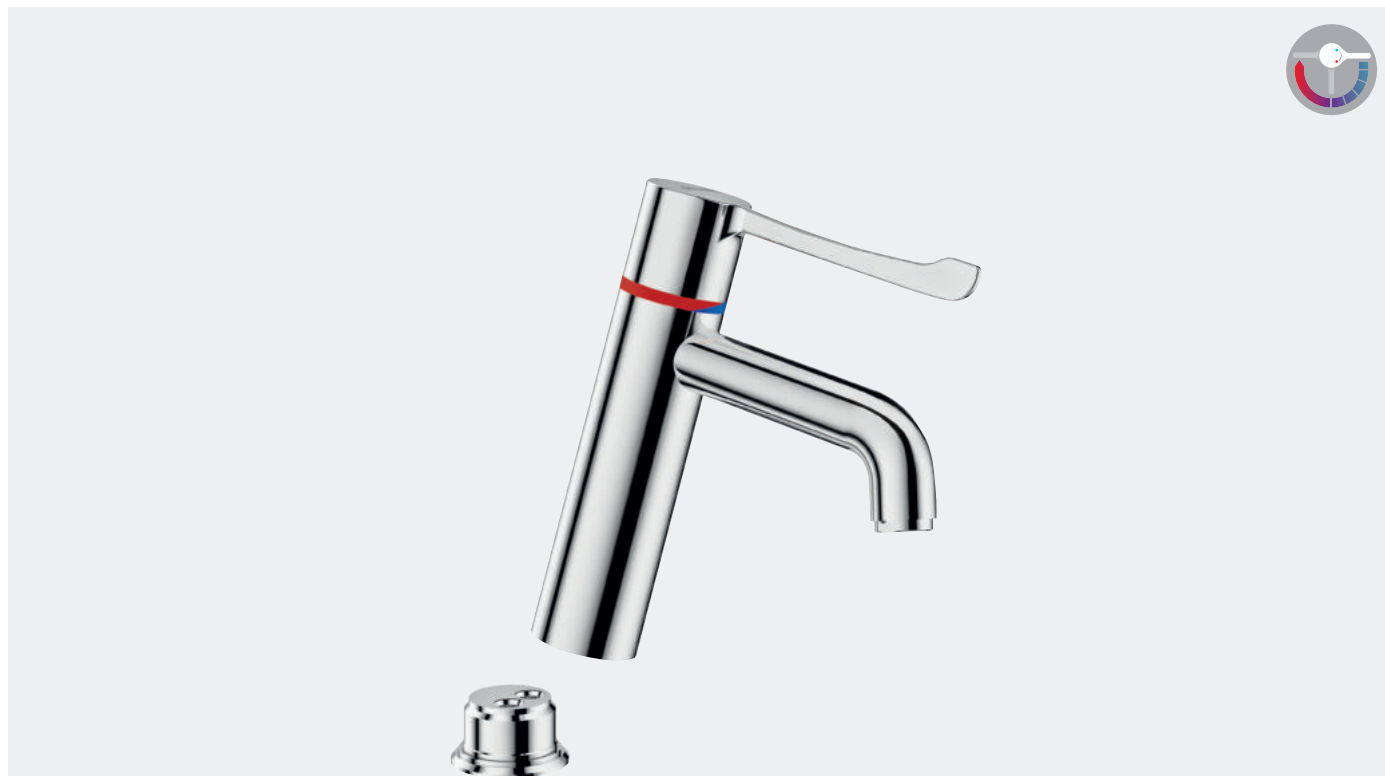

- **Sequentieel:** openen en sluiten op koud water (zie pagina 36).
- **Geen enkel risico op terugvloeiing tussen warm en koud water.**
- **Volledig demonteerbaar** voor reiniging/desinfectie (zie pagina 8).
- **Antiverbrandingsveiligheid:** automatische sluiting bij onderbreking koud water of warm water.
- **Securitouch thermische antiverbrandingsisolatie.**
- Uitloop H.95 mm L.120 mm met hygiënische straalbreker.
- **Sequentieel thermostatisch** kalkwerend **binnenwerk.**
- Regelbare temperatuur: van koud water tot 40°C.
- Temperatuurbegrenzing ingesteld op 40°C.
- Mogelijk een thermische of chemische spoeling uit te voeren.
- **Lichaam en uitloop met gladde binnenkant en beperkte waterinhoud** (beperkt bacterievorming).
- Debiet beperkt op 5 l/min bij 3 bar.
- Bediening zonder manueel contact met hygiënische hendel L.146 mm.
- PEX flexibels F3/8".
- Met filters en terugslagkleppen.
- Verstevigde bevestiging met 2 rvs staafjes.
- Geschikt voor personen met beperkte mobiliteit.
- 10 jaar garantie.

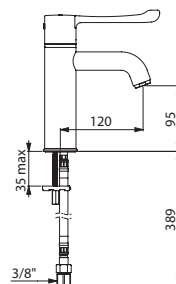

Demontage principe:
Sluit de watertoevoer af.
Draai de schroef los zodat
de kraan van haar voet kan
afgenomen worden.

Thermostatische BIOCLIP mengkraan H.95 L.120	H96051BEL	489,00 €
--	-----------	----------

Optie: afvoerpluggen (zie pagina 105)

BELGAQUA: bijkomende informatie pagina 212

H96051BEL

BIOCLIP mengkraan H.95 mm

Demonteerbare mechanische mengkraan met drukcompenserend of keramisch binnenwerk, gladde binnenkant



- **Volledig demonteerbaar** voor reiniging/desinfectie (zie pagina 8).
- Rechte uitloop H.95 mm L.120 mm met hygiënische straalbreker.
- Klassiek keramisch binnenwerk Ø 40 of keramisch **binnenwerk met drukcompensatie** Ø 40.
- Met vooraf ingestelde temperatuurbegrenzing.
- **Lichaam en uitloop met gladde binnenkant en beperkte waterinhoud** (beperkt bacterievorming).
- Debiet beperkt op 5 l/min bij 3 bar.
- PEX flexibels F3/8".
- Op de BELGAQUA referenties: met filter en terugslagklep (op KW).
- Verstevigde bevestiging met 2 rvs staafjes.
- Geschikt voor personen met beperkte mobiliteit.
- 10 jaar garantie.

Versies met drukcompensatie « EP »:

- **Antiverbrandingsveiligheid:** beperkt warm waterdebiet bij onderbreking koud water.
- Constante temperatuur, ongeacht druk- en debietschommelingen.
- Met filters en terugslagkleppen (op KW en WW).



Hygiënische hendel

Mechanische BIOCLIP mengkraan H.95 mm L.120 mm		
Mengkraan met drukcompensatie		
Volle greep, trekplug en afvoer 1"1/4 in messing	28201TEP	470,00 €
Volle greep, zonder trekplug en afvoer	28211TEP	448,00 €
Hygiënische hendel L.150, trekplug en afvoer 1"1/4 in messing	28201LEP	492,00 €
Hygiënische hendel L.150, zonder trekplug en afvoer	28211LEP	464,00 €
Mengkraan met klassiek keramisch binnenwerk		
Volle greep, trekplug en afvoer 1"1/4 in messing	28201TBEL	424,00 €
Volle greep, zonder trekplug en afvoer	28211TBEL	404,00 €
Hygiënische hendel L.150, trekplug en afvoer 1"1/4 in messing	28201LBEL	446,00 €
Hygiënische hendel L.150, zonder trekplug en afvoer	28211LBEL	421,00 €

Optie: afvoerpluggen voor modellen zonder trekplug (zie pagina 105)

BELGAQUA: bijkomende informatie pagina 212

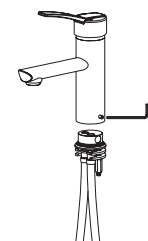
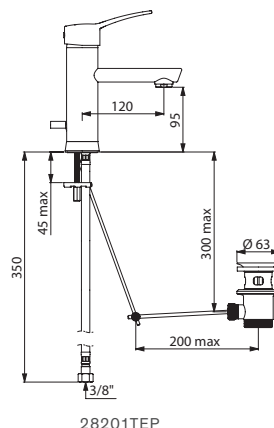

Demontage principe:
Sluit de watertoevoer af.
Draai de schroef los zodat de kraan van haar voet kan afgenomen worden.

SECURITHERM mengkraan H.95 mm

Sequentiële thermostatische mengkraan, gladde binnenkant

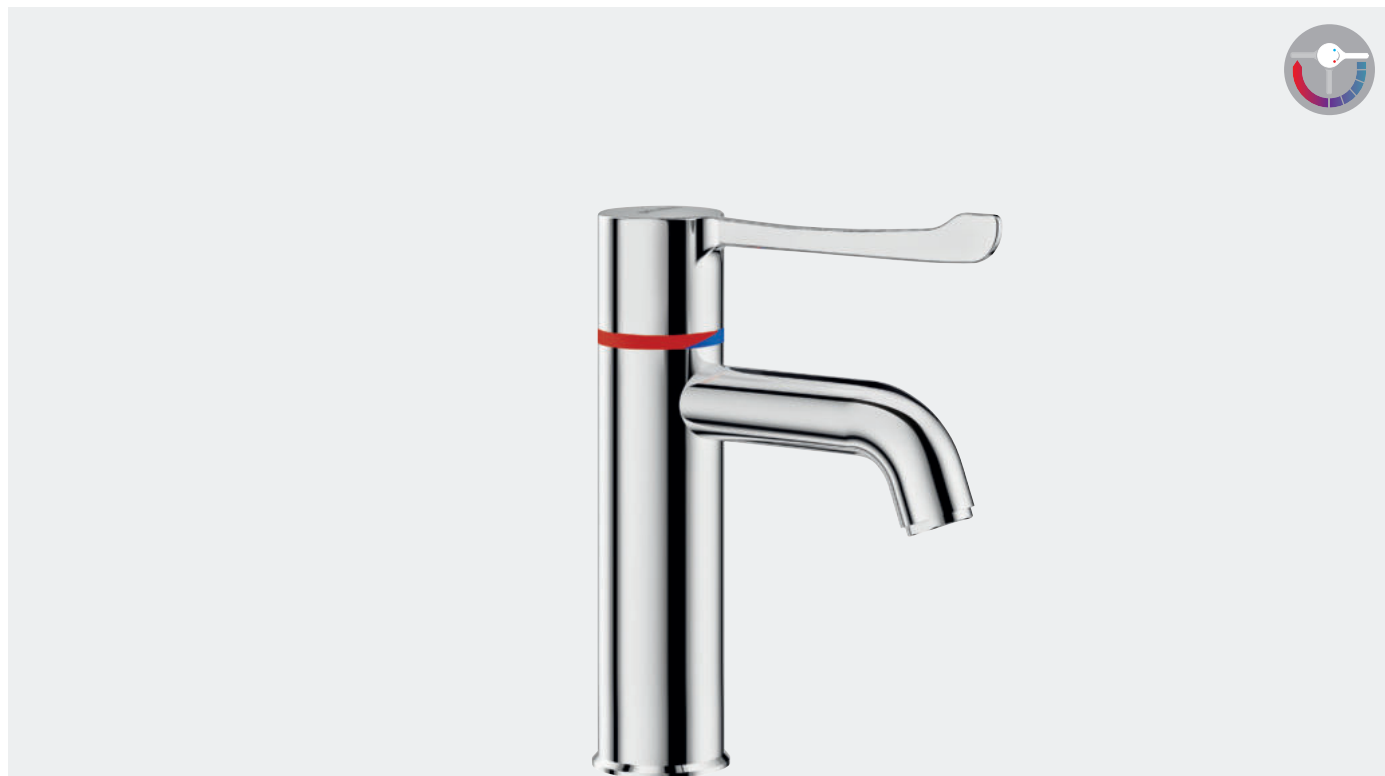

- **Sequentieel:** openen en sluiten op koud water (zie pagina 36).
- **Geen enkel risico op terugvloeiing tussen warm en koud water.**
- **Antiverbrandingsveiligheid:** automatische sluiting bij onderbreking koud water of warm water.
- **Securitouch thermische antiverbrandingsisolatie.**
- Uitloop H.95 mm L.120 mm met hygiënische straalbreker.
- **Sequentieel thermostatisch** kalkwerend **binnenwerk.**
- Regelbare temperatuur: van koud water tot 40°C.
- Temperatuurbegrenzing ingesteld op 40°C.
- Mogelijk een thermische of chemische spoeling uit te voeren.
- **Lichaam en uitloop met gladde binnenkant en beperkte waterinhoud** (beperkt bacterievorming).
- Debiet beperkt op 5 l/min bij 3 bar.
- Bediening zonder manueel contact met hygiënische hendel L.146 mm.
- PEX flexibels F3/8".
- Met filters en terugslagkleppen.
- Verstevigde bevestiging met 2 rvs staafjes.
- Geschikt voor personen met beperkte mobiliteit.
- 10 jaar garantie.

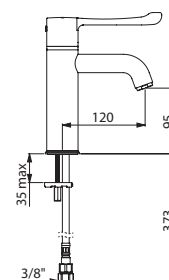

Thermostatische mengkraan H.95 mm L.120 mm	H96001BEL	405,00 €
--	-----------	----------

Optie: afvoerpluggen (zie pagina 105)

BELGAQUA: bijkomende informatie pagina 212

H96001BEL

Mengkraan H.95 mm

Mechanische mengkraan met drukcompenserend of keramisch binnenwerk, gladde binnenkant

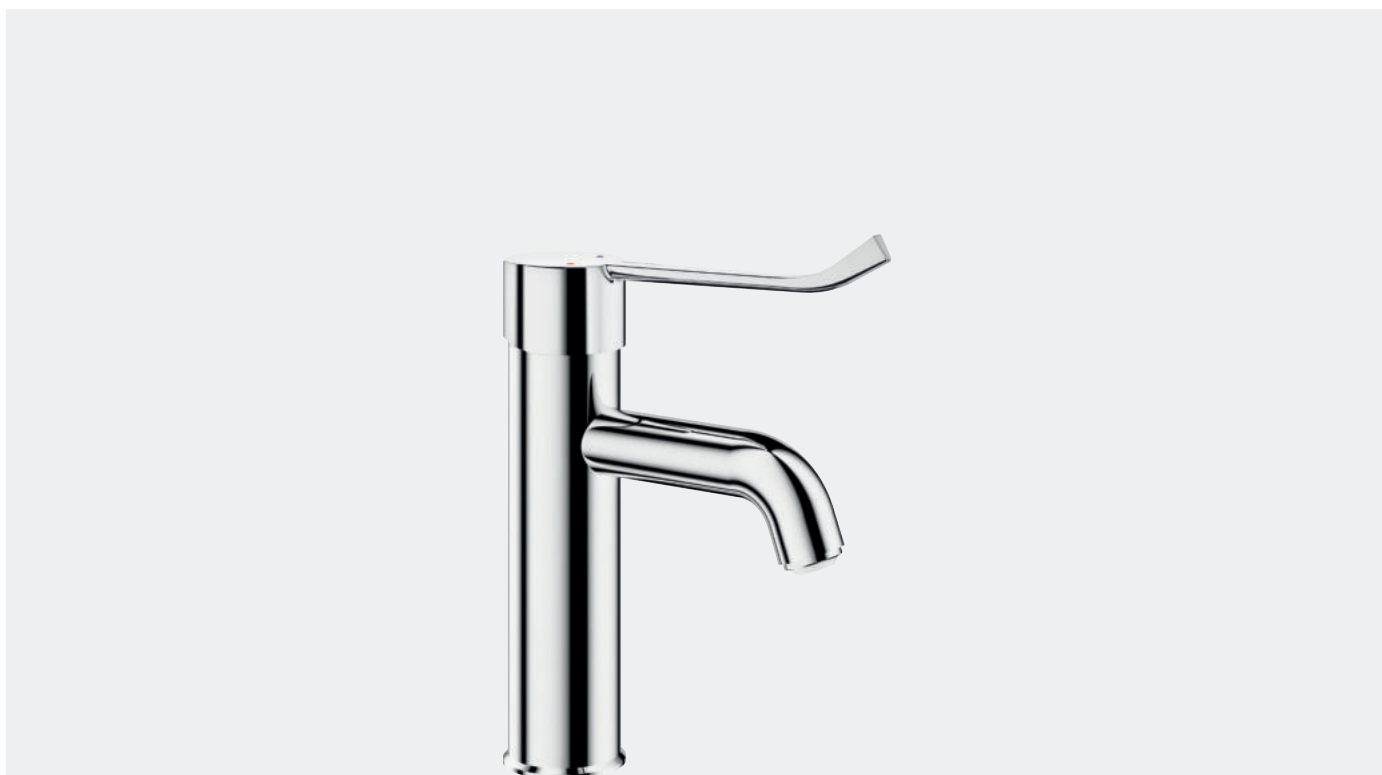

- Uitloop H.95 mm L.120 mm met hygiënische straalbreker.
- Klassiek keramisch binnenwerk Ø 35 of keramisch **binnenwerk met drukcompensatie** Ø 35.
- Met vooraf ingestelde temperatuurbegrenzing.
- **Lichaam en uitloop met gladde binnenkant en beperkte waterinhoud** (beperkt bacterievorming).
- **Een thermische spoeling is eenvoudig uit te voeren** zonder de greep te demonteren en zonder de koud watertoevoer af te sluiten (*zie pagina 11*).
- Debiet beperkt op 5 l/min bij 3 bar.
- PEX flexibels F3/8".
- Op de BELGAQUA referenties: met filters en terugslagklep (op KW).
- Verstevigde bevestiging met 2 rvs staafjes.
- Geschikt voor personen met beperkte mobiliteit.
- 10 jaar garantie.



Volle greep

Versies met drukcompensatie « EP »:

- **Antiverbrandingsveiligheid:** beperkt warm waterdebiet bij onderbreking koud water.
- Constante temperatuur, ongeacht druk- en debietschommelingen.
- Met filters en terugslagkleppen (op KW en WW).

Mechanische mengkraan H.95 mm L.120 mm		
Mengkraan met drukcompensatie		
Volle greep, trekplug en afvoer 1"1/4 in messing	2720TEP	335,00 €
Volle greep, zonder trekplug en afvoer	2721TEP	282,00 €
Hygiënische hendel L.150, trekplug en afvoer 1"1/4 in messing	2720LEP	356,00 €
Hygiënische hendel L.150, zonder trekplug en afvoer	2721LEP	300,00 €
Mengkraan met klassiek keramisch binnenwerk		
Volle greep, trekplug en afvoer 1"1/4 in messing	2720TBEL	294,00 €
Volle greep, zonder trekplug en afvoer	2721TBEL	239,00 €
Hygiënische hendel L.150, trekplug en afvoer 1"1/4 in messing	2720LBEL	299,00 €
Hygiënische hendel L.150, zonder trekplug en afvoer	2721LBEL	251,00 €

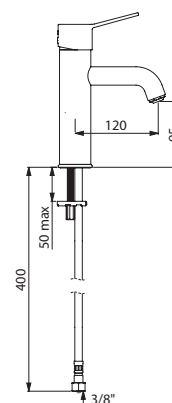
Optie: afvoerpluggen voor modellen zonder trekplug (*zie pagina 105*)

2721TBEL



BIOSAFE mengkraan H.100

Mechanische mengkraan met drukcompenserend of keramisch binnenwerk, buisje met gladde binnenkant

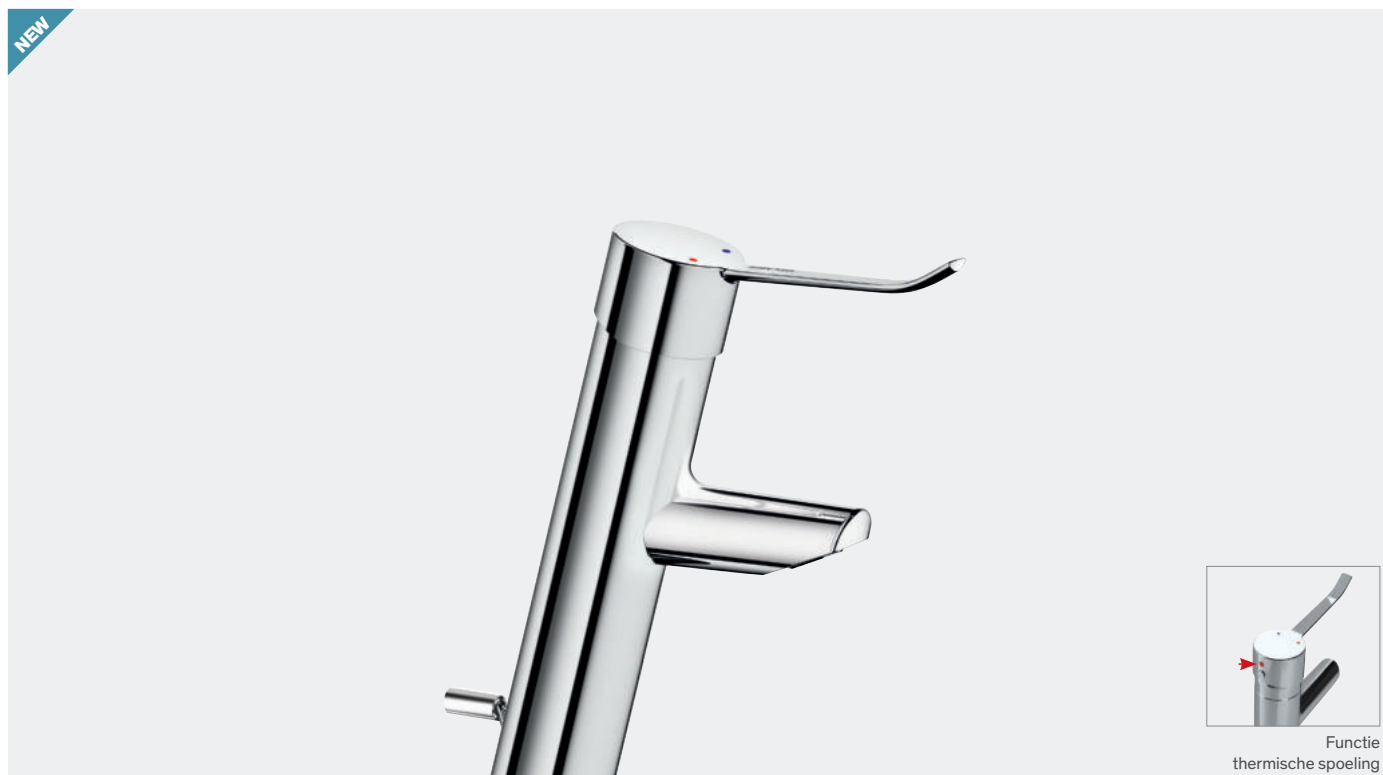

Functie thermische spoeling

- Uitloop H.100 L.110 met hygiënische **BIOSAFE uitgang** geschikt voor het plaatsen van een BIOFIL filter (zie pagina 21).
- Klassiek keramisch binnenwerk Ø 35 of keramisch **binnenwerk met drukcompensatie** Ø 35.
- Met vooraf ingestelde temperatuuurbegrenzing.
- **Buisje in uitloop met gladde binnenkant en beperkte waterinhoud** (beperkt bacterievorming).
- **Een thermische spoeling is eenvoudig uit te voeren** zonder de greep te demonteren en zonder de koud watertoevoer af te sluiten (zie pagina 11).
- Debiet ingesteld op 5 l/min.
- PEX flexibels F3/8".
- Op de BELGAQUA referenties: met filter en terugslagklep (op KW).
- Verstevigde bevestiging met 2 rvs staafjes.
- Geschikt voor personen met beperkte mobiliteit.
- 10 jaar garantie.



Volle greep

Versies met drukcompensatie « EP »:

- **Antiverbrandingsveiligheid:** beperkt warm waterdebiet bij onderbreking koud water.
- Constante temperatuur, ongeacht druk- en debietschommelingen.
- Met filters en terugslagkleppen (op KW en WW).

*Beschikbaarheid voorzien: 1^{ste} semester 2023.
Contacteer de verkoopedienst voor meer informatie.*

Mechanische BIOSAFE mengkraan H.100 L.110		
Mengkraan met drukcompensatie		
Volle greep, trekplug en afvoer 1"1/4 in messing	2920TEP	331,00 €
Volle greep, zonder trekplug en afvoer	2921TEP	309,00 €
Hygiënische hendel L.150, trekplug en afvoer 1"1/4 in messing	2920LEP	341,00 €
Hygiënische hendel L.150, zonder trekplug en afvoer	2921LEP	324,00 €
Mengkraan met klassiek keramisch binnenwerk		
Volle greep, trekplug en afvoer 1"1/4 in messing	2920TBEL	289,00 €
Volle greep, zonder trekplug en afvoer	2921TBEL	267,00 €
Hygiënische hendel L.150, trekplug en afvoer 1"1/4 in messing	2920LBEL	301,00 €
Hygiënische hendel L.150, zonder trekplug en afvoer	2921LBEL	280,00 €

Opties: afvoerpluggen voor modellen zonder trekplug (zie pagina 105), BIOFIL kraanfilters (zie pagina 21)

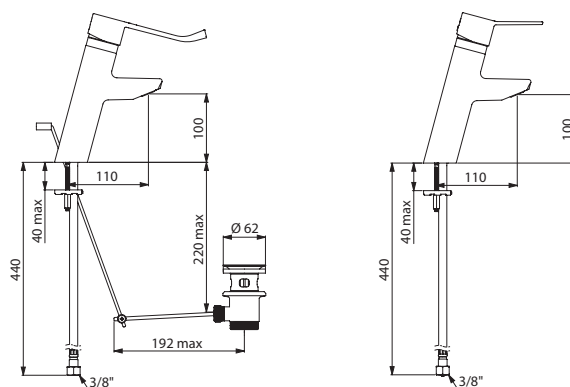

2920LBEL

2921TEP



2620EP: EEN UNIEK ONTWERP VOOR VEELVULDIGE BEHOEFTE

De mengkraan die voldoet aan alle behoeften van de patiënt

Zoals alle SECURITHERM EP mengkranen is ook de 2620EP mengkraan uitgerust met een **temperatuurbegrenzing** en een **automatische antiverbrandingsveiligheid**. Bovendien beschikt de 2620EP over de volgende specifieke voordelen:

Drukcompensatie

De 2620EP mengkraan is uitgerust met een binnenwerk met drukregeling. Deze technologie laat toe **onvermijdbare drukschommelingen in het waternet op te vangen** (aanruiging in andere delen van het netwerk, ...) zodat de temperatuur van het water aan de uitgang steeds stabiel blijft. Bij het « EP » binnenwerk is het eveneens onnodig drukregelaars voor de installatie te plaatsen. Deze drukregelaars zijn complexe toestellen die uit één of meerdere holtes en membranen bestaan, die een bijkomende haard van bacteriën vormen.

Securitouch technologie

Het lichaam en het mechanisme van de 2620EP mengkraan zijn thermisch geïsoleerd. Het warm water stroomt van aan de toevoer tot het binnenwerk door flexibels en vervolgens door het mechanisme. Dit intern ontwerp garandeert het **ontbreken van warme punten**.

Thermische spoelingen

De 2620EP is één van de **weinig mechanische mengkranen op de markt die toelaat een thermische spoeling uit te voeren aan de temperatuur van het warm water van het net, zonder de greep te demonteren of de toevoer van koud water af te sluiten**. Om de temperatuurbegrenzing te deblokken, dient u eenvoudig het kleine rode knopje op de achterkant van de greep in te duwen. *Meer informatie pagina 11.*

Modern design

De **strakke vormgeving** van deze mengkraan **zonder uitloop** zorgt voor een modern design, zonder in te boeten op het comfort van de gebruiker. De strakke vorm van de mengkraan helpt vervuiling te voorkomen en vereenvoudigt het schoonmaken, de basis voor een goede hygiëne.

BIOSAFE: beheren van de bacteriegroei

Beperkte waterinhoud in de kraan

Deze kraan heeft een zeer specifiek ontwerp om de hoeveelheid stilstaand water tot het strikte minimum te beperken.



De **smalle doorgang voor het water en de afwezigheid van een uitloop** laten toe de **waterinhoud in de 2620EP mengkraan aanzienlijk te verminderen, en zo ook de bacteriegroei**.

BIOSAFE kraanuitgang geïntegreerd

De BIOSAFE kraanuitgang is direct geïntegreerd op de kraan. Met dit ontwerp, zonder uitloop, wordt een gevoelige zone voor bacteriegroei vermeden. Doordat deze BIOSAFE uitgang vervaardigd is uit Hostaform®, en een volledig gladde binnenkant heeft, wordt **aanhechting van onzuiverheden en kalk onmogelijk** en wordt de ontwikkeling van bacteriën en vochtige kiemhaarden voorkomen.

De kraanuitgang is conform de vereisten van de norm NF M (Medische omgeving).

Meer informatie pagina's 100-101.

Geen enkel contact met chroom, nikkel of lood

De binnenkant van de 2620EP mengkraan is zo ontworpen dat er geen contact is tussen het water en chroom, nikkel en lood. Zo wordt puur en zuiver water verdeeld.

Water- en energiebesparing

De mengkranen van het 2620EP BIOSAFE assortiment zijn uitgerust met debietbegrenzers beperkt op 5 l/min bij 3 bar, waardoor een aanzienlijke waterbesparing gerealiseerd wordt en toch het comfort van de gebruiker verzekerd blijft.

Meer informatie pagina 13.

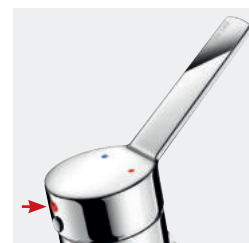

Functie thermische spoeling

Werkingsprincipe van het patroon met drukcompensatie EP

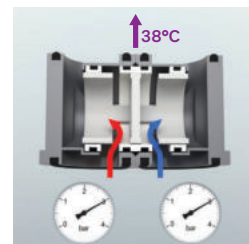

Aan 38°C: 3 bar WW/ 3 bar KW

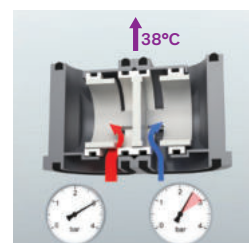

Aan 38°C: 3 bar WW/ 2,5 bar KW

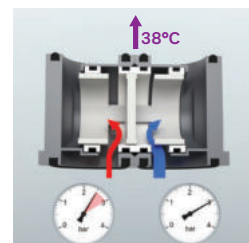

Aan 38°C: 2,5 bar WW/ 3 bar KW



BIOSAFE kraanuitgang

FUNCTIE THERMISCHE SPOELING
Totale veiligheid
Eenvoudig een thermische spoeling uit te voeren

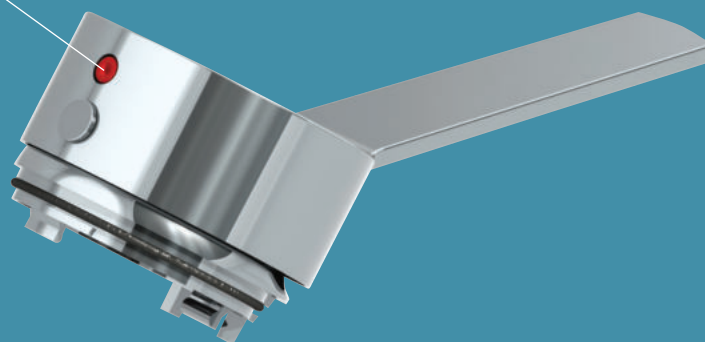

**BINNENWERK MET
DRUKCOMPENSATIE**
Stabiele temperatuur
Beperkt debiet WW bij
onderbreking KW

TEMPERATUURBEGRENZING
Antiverbrandingsveiligheid

**DRAAIENDE PEX
FLEXIBELS**
Gemakkelijke installatie

**BIOSAFE KRAANUITGANG
GEÏNTEGREERD**
Maximale hygiëne

**LICHAAM EN BINNENWERK
MET ZEER BEPERKTE WATERINHOUD**
Beheren van de bacteriegroei

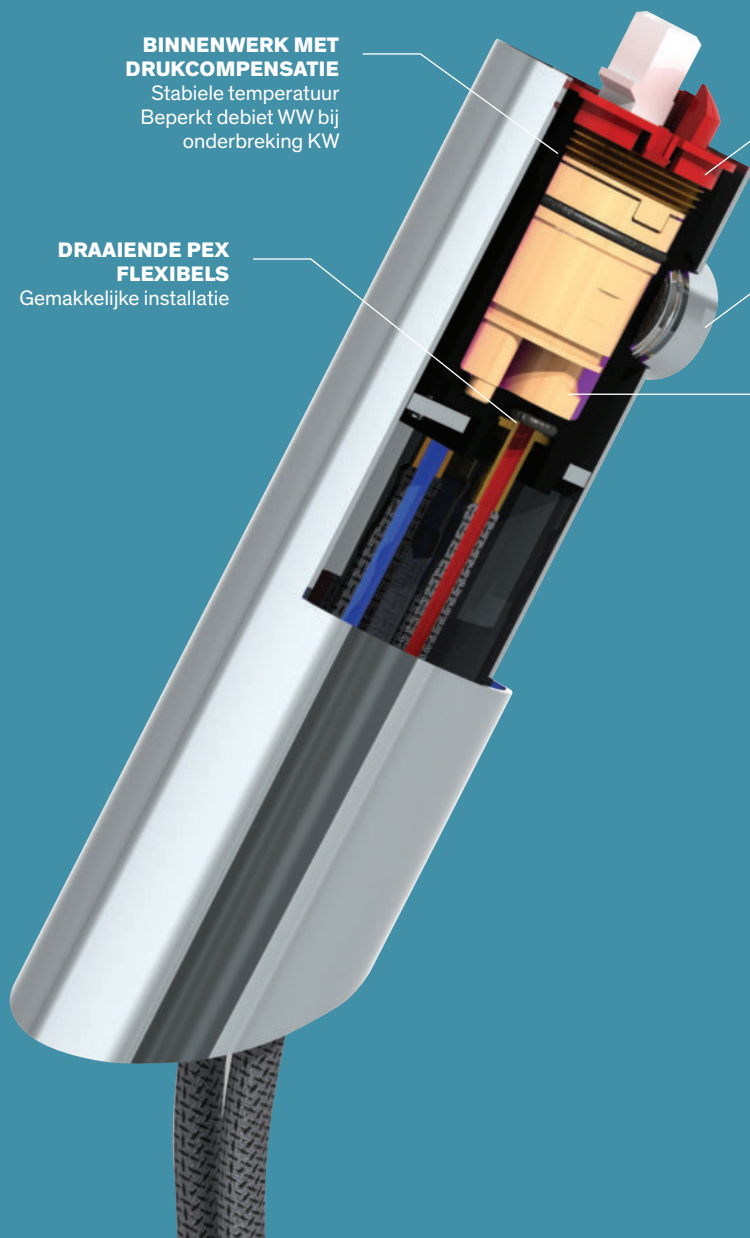

BIOSAFE mengkraan H.95 mm of MINI H.50 mm

Mechanische mengkraan met drukcompenserend of keramisch binnenwerk, zonder uitloop



- Geen uitloop: **BIOSAFE** hygiënische kraanuitgang geïntegreerd in het lichaam.
- **Securitouch** thermische antiverbrandingsisolatie.
- Klassiek keramisch binnenwerk Ø 35 of keramisch **binnenwerk met drukcompensatie** Ø 35.
- Met vooraf ingestelde temperaturbegrenzing.
- **Lichaam met zeer beperkte waterinhoud** (beperkt bacterievorming).
- **Een thermische spoeling is eenvoudig uit te voeren** zonder de koud watertoevoer af te sluiten (zie pagina 11).
- Debiet beperkt op 5 l/min bij 3 bar.
- Volle greep.
- PEX flexibels F3/8" met draaiende koppeling.
- Op de BELGAQUA referenties: met filters en terugslagklep (op KW).
- Verstevigde bevestiging met 2 rvs staafjes.
- Geschikt voor personen met beperkte mobiliteit.
- 10 jaar garantie.

Versies met drukcompensatie « EP »:

- **Antiverbrandingsveiligheid:** beperkt warm waterdebiet bij onderbreking koud water.
- Constante temperatuur, ongeacht druk- en debietschommelingen.
- Met filters en terugslagkleppen (op KW en WW).

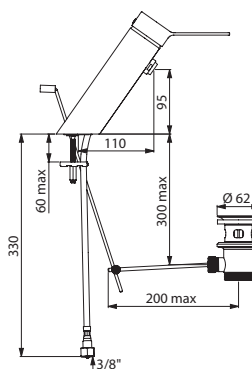
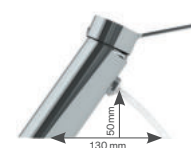
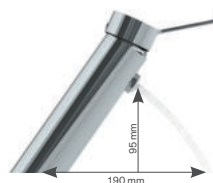

2620EP

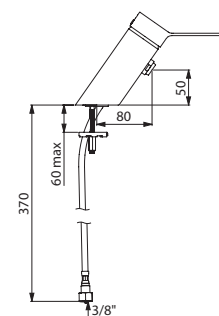

2621MINIBEL

Mechanische BIOSAFE mengkraan		
Mengkraan met drukcompensatie		
H.95 L.110, trekplug en afvoer 1"1/4 in messing	2620EP	293,00 €
H.95 L.110, zonder trekplug en afvoer	2621EP	259,00 €
H.50 L.80, trekplug en afvoer 1"1/4 in polypropyleen	2620MINIEP	272,00 €
H.50 L.80, zonder trekplug en afvoer	2621MINIEP	239,00 €
Mengkraan met klassiek keramisch binnenwerk		
H.95 L.110, trekplug en afvoer 1"1/4 in messing	2620BEL	247,00 €
H.95 L.110, zonder trekplug en afvoer	2621BEL	214,00 €
H.50 L.80, trekplug en afvoer 1"1/4 in polypropyleen	2620MINIBEL	227,00 €
H.50 L.80, zonder trekplug en afvoer	2621MINIBEL	194,00 €

Optie: afvoerpluggen voor modellen zonder trekplug (zie pagina 105)

BELGAQUA: bijkomende informatie pagina 212

Mengkraan H.85 mm

Mechanische mengkraan met drukcompenserend of keramisch binnenwerk

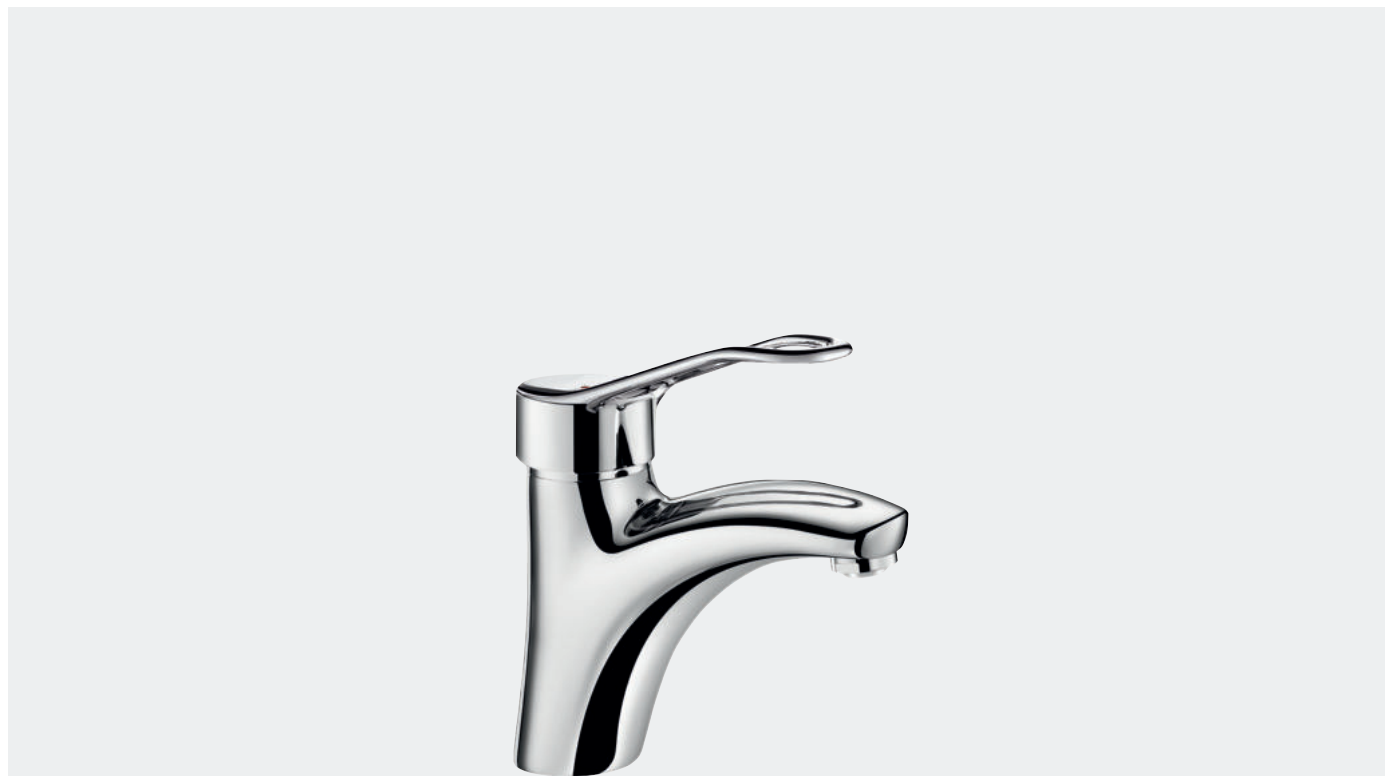

- Uitloop H.85 mm L.135 mm met hygiënische **BIOSAFE uitgang** (zie pagina 101).
- Klassiek keramisch binnenwerk Ø 40 of keramisch **binnenwerk met drukcompensatie** Ø 40.
- Met vooraf ingestelde temperatuurbegrenzing.
- Debiet beperkt op 5 l/min bij 3 bar.
- PEX flexibels F3/8".
- Op de BELGAQUA referenties: met filter en terugslagklep (op KW).
- Verstevigde bevestiging met 2 rvs staafjes.
- Geschikt voor personen met beperkte mobiliteit.
- 10 jaar garantie.



Volle greep



Hygiënische hendel

Versies met drukcompensatie « EP »:

- **Antiverbrandingsveiligheid:** beperkt warm waterdebiet bij onderbreking koud water.
- Constante temperatuur, ongeacht druk- en debietschommelingen.
- Met filters en terugslagkleppen (op KW en WW).

Mechanische mengkraan H.85 mm L.135 mm		
Mengkraan met drukcompensatie		
Open greep, trekplug en afvoer 1"1/4 in messing	2520EP	277,00 €
Open greep, zonder trekplug en afvoer	2521EP	219,00 €
Volle greep, trekplug en afvoer 1"1/4 in messing	2520TEP	277,00 €
Volle greep, zonder trekplug en afvoer	2521TEP	219,00 €
Hygiënische hendel L.150, trekplug en afvoer 1"1/4 in messing	2520LEP	292,00 €
Hygiënische hendel L.150, zonder trekplug en afvoer	2521LEP	237,00 €
Mengkraan met klassiek keramisch binnenwerk		
Open greep, trekplug en afvoer 1"1/4 in messing	2520BEL	232,00 €
Open greep, zonder trekplug en afvoer	2521BEL	181,00 €
Volle greep, trekplug en afvoer 1"1/4 in messing	2520TBEL	232,00 €
Volle greep, zonder trekplug en afvoer	2521TBEL	181,00 €
Hygiënische hendel L.150, trekplug en afvoer 1"1/4 in messing	2520LBEL	247,00 €
Hygiënische hendel L.150, zonder trekplug en afvoer	2521LBEL	194,00 €

Optie: afvoerpluggen voor modellen zonder trekplug (zie pagina 105)

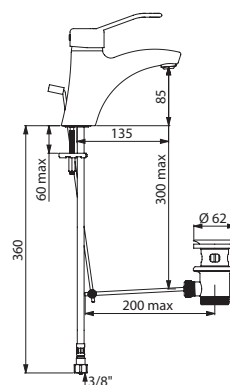

2520EP

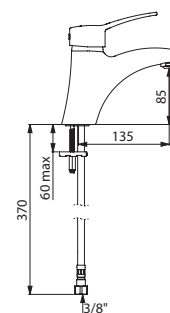

2521TBEL

BELGAQUA: bijkomende informatie pagina 212

Mengkraan H.60 mm

Mechanische mengkraan met keramisch binnenwerk

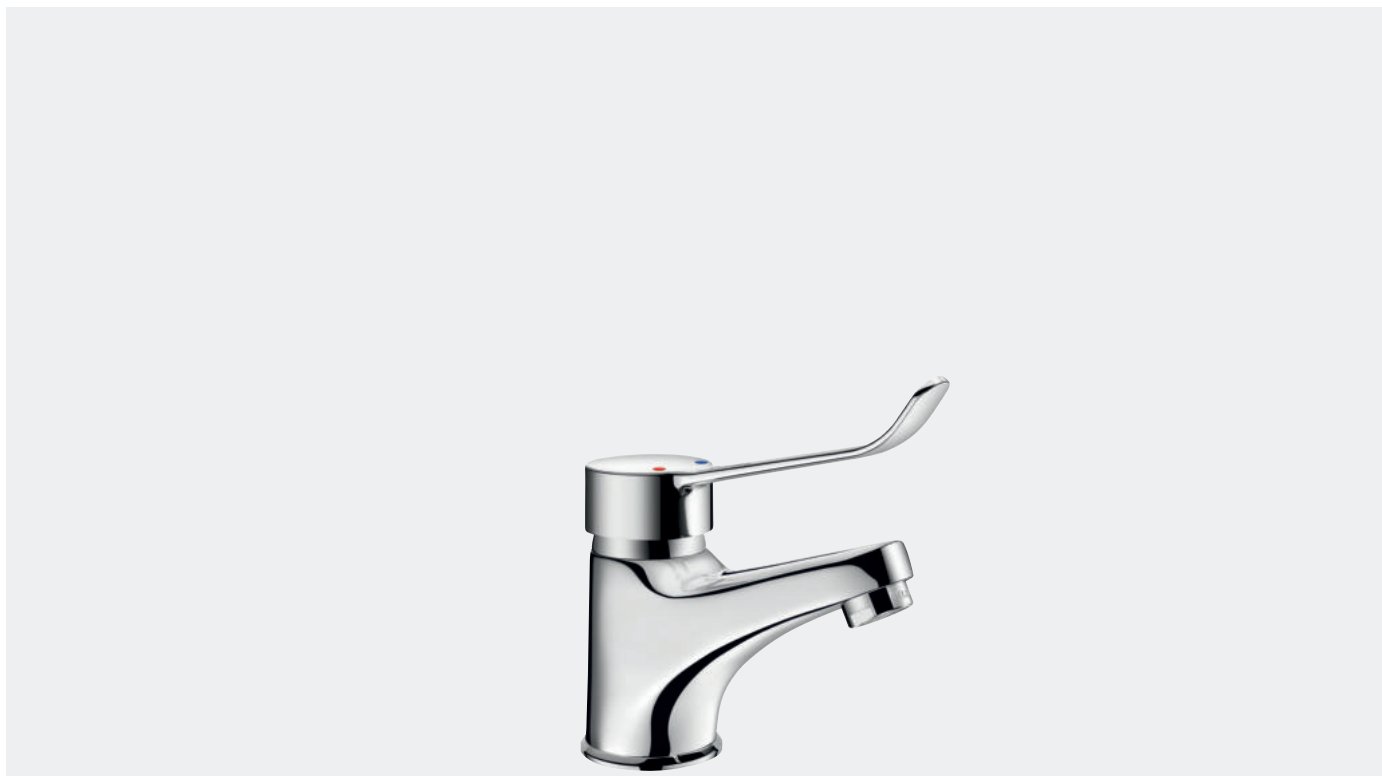

- Uitloop H.60 mm L.100 mm met hygiënische straalbreker.
- Keramisch binnenwerk Ø 35.
- Met vooraf ingestelde temperatuurbegrenzing.
- Debiet ingesteld op 5 l/min.
- PEX flexibels F3/8".
- Met filter en terugslagklep (op KW).
- Verstevigde bevestiging.
- Geschikt voor personen met beperkte mobiliteit.
- 10 jaar garantie.



Open greep

Mechanische mengkraan met klassiek keramisch binnenwerk H.60 mm L.100 mm		
Open greep		
Ergonomische trekplug en afvoer 1"1/4 in polypropyleen	2220BEL	166,00 €
Zonder trekplug en afvoer	2221BEL	161,00 €
Hygiënische hendel L.120 mm		
Ergonomische trekplug en afvoer 1"1/4 in polypropyleen	2220LBEL	182,00 €
Zonder trekplug en afvoer	2221LBEL	176,00 €

Optie: afvoerpluggen voor modellen zonder trekplug (zie pagina 105)

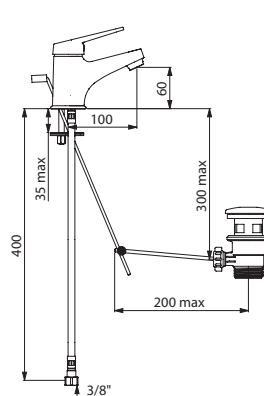

2220BEL

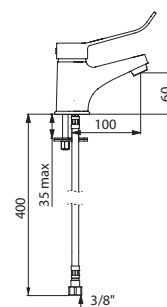

2221LBEL



SECURITHERM mengkraan H.205 mm

Thermostatische tweegreepsmengkraan, uitloop met gladde binnenkant



- **Antiverbrandingsveiligheid:** automatische sluiting bij onderbreking koud water of warm water.
- Draaibare uitloop H.205 mm L.150 mm **met gladde binnenkant.**
- Hygiënische **BIOSAFE kraanuitgang**, geschikt voor het plaatsen van een BIOFIL filter (zie pagina 21).
- **Thermostatisch** kalkwerend **binnenwerk** voor de temperatuurregeling.
- Keramisch binnenwerk kwartdraai voor debietregeling.
- Regelbare temperatuur met dubbele begrenzing: eerste ontgrendelbare begrenzing op 38°C, tweede vergrendelde begrenzing op 41°C.
- **Een thermische spoeling is eenvoudig uit te voeren** zonder de greep te demonteren en zonder de koud watertoevoer af te sluiten (zie pagina 11).
- Debiet ingesteld op 5 l/min.
- ERGO grepen.
- Trekplug en afvoer 1"1/4 in messing.
- PEX flexibels F3/8" met filters en terugslagkleppen.
- Verstevigde bevestiging met 2 rvs staafjes.
- Geschikt voor personen met beperkte mobiliteit.
- 10 jaar garantie.

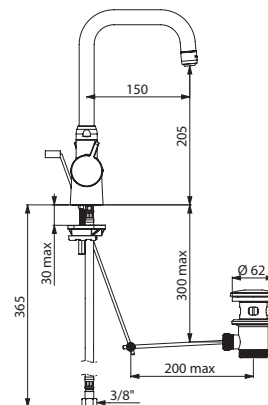

Thermostatische tweegreepsmengkraan H.205 mm L.150 mm	H9726	570,00 €
--	-------	----------

Opties: afvoerpluggen (zie pagina 105), BIOFIL kraanfilters (zie pagina 21)

H9726

BELGAQUA: bijkomende informatie pagina 212



BIOSAFE mengkraan H.160 mm tot 200 mm met vaste of draaibare uitloop

Sequentiële mechanische mengkraan met keramisch binnenwerk, buisje met gladde binnenkant



WASTAFEL
KRANEN

- **Sequentiële bediening binnen een bereik van 70°:** openen en sluiten op koud water (zie pagina 36).
- **Hoge rechte uitloop** H.160 mm tot 200 mm met hygiënische **BIOSAFE kraanuitgang** geschikt voor het plaatsen van een BIOFIL eindfilter (zie pagina 21).
- Klassiek keramisch binnenwerk Ø 35.
- Met vooraf ingestelde temperatuurbegrenzing.
- **Buisje in uitloop met gladde binnenkant met beperkte waterinhoud** (beperkt bacterievorming).
- **Een thermische spoeling is eenvoudig uit te voeren** zonder de greep te demonteren en zonder de koud watertoevoer af te sluiten (zie pagina 11).
- Debiet ingesteld op 5 l/min.
- Bediening zonder manueel contact, met hygiënische hendel L.200 mm.
- PEX flexibels F3/8".
- Met filters en terugslagkleppen.
- Verstevigde bevestiging met 2 rvs staafjes.
- Geschikt voor personen met beperkte mobiliteit.
- 10 jaar garantie.

Beschikbaarheid voorzien: 1^{ste} semester 2023.
Contacteer de verkooptdienst voor meer informatie.

BIOSAFE sequentiële mechanische mengkraan met klassiek keramisch binnenwerk

Mengkraan met draaibare uitloop

H.160 mm L.160 mm	2664T1BEL	337,00 €
H.160 mm L.250 mm	2664T2BEL	352,00 €
H.200 mm L.200 mm	2664T5BEL	346,00 €

Mengkraan met vaste uitloop

H.160 mm L.160 mm	2665T1BEL	306,00 €
H.200 mm L.200 mm	2665T5BEL	317,00 €

Opties: afvoerpluggen (zie pagina 105), BIOFIL kraanfilters (zie pagina 21)

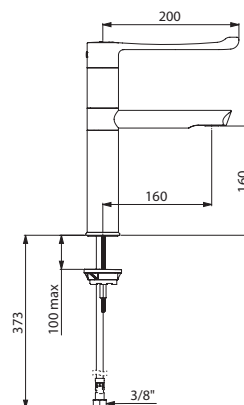

2664T1BEL

BIOCLIP mengkraan met draibare uitloop H.180 mm

Mechanische mengkraan met « EP » of keramisch binnenwerk



- **Hoge draibare demonteerbare** wegwerpbaar uitloop H.180 mm in recycleerbaar Hostaform® L.180 mm.
- Klassiek keramisch binnenwerk Ø 35 of keramisch **binnenwerk met drukcompensatie** Ø 35.
- Met vooraf ingestelde temperatuurbegrenzing.
- **Lichaam en uitloop met gladde binnenkant** (beperkt bacterievorming).
- **Een thermische spoeling is eenvoudig uit te voeren** zonder de greep te demonteren en zonder de koud watertoevoer af te sluiten (zie pagina 11).
- Debiet ingesteld op 5 l/min.
- Bediening zonder manueel contact, met hygiënische hendel L.185 mm.
- PEX flexibels F3/8".
- Op de referentie 2871T1BEL: met filter en terugslagklep (op KW).
- Verstevigde bevestiging met 2 rvs staafjes.
- Geschikt voor personen met beperkte mobiliteit.
- 10 jaar garantie.

Versies met drukcompensatie « EP »:

- **Antiverbrandingsveiligheid:** beperkt WW-debiet bij onderbreking koud water.
- Constante temperatuur, ongeacht druk- en debietschommelingen.
- Met filters en terugslagkleppen (op KW en WW).

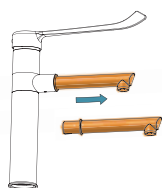

Snel en eenvoudig te installeren:

- 1 Trek de uitloop uit de kraan.
- 2 Plaats een andere uitloop in de plaats.

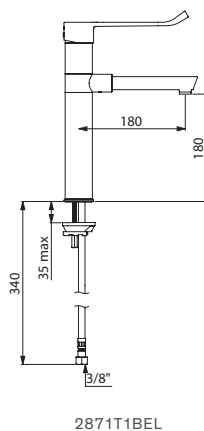

2871T1BEL

Mechanische mengkraan met draibare BIOCLIP uitloop H.180 mm L.180 mm		
Mengkraan met drukcompensatie	2871T1EP	381,00 €
Mengkraan met klassiek keramisch binnenwerk	2871T1BEL	340,00 €

Opties: afvoerpluggen (zie pagina 105), filterende BIOFIL uitlopen (zie pagina 23)

BELGAQUA: bijkomende informatie pagina 212

Aanvullende producten

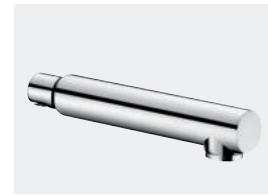

BIOCLIP uitlopen in rvs

- **Demonteerbare uitloop** voor reiniging/desinfectie of autoclaaf.
- Hygiënische straalbreker, geschikt voor het plaatsen van een filter (zie BIOFIL kraanfilters pagina 21).

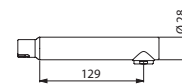

20002

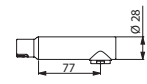

20003

2 demonteerbare uitlopen in rvs Ø 28		
L.129 mm	20002	124,00 €
L.77 mm	20003	117,00 €

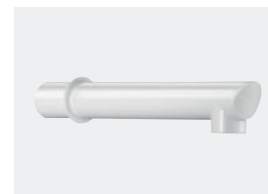

Wegwerpbaar BIOCLIP uitlopen

- **Demonteerbare** wegwerpbaar uitloop in recycleerbaar Hostaform® met stervormige straalbreker.



20015

15 demonteerbare wegwerpbaar uitlopen L.125 mm, Ø 22		
	20015	115,00 €



BIOCLIP BIOFIL uitloop

- **Antilegionella en antibacteriële demonteerbare filterende uitloop.**
- Specifiek gebruik, met nominale sterilisatiegraad 0,1 µm.
- Maximale levensduur: **2 maand** na installatie.
- Compatibel met en bestand tegen chemische en thermische spoelingen van het net (meer informatie pagina 23).
- **Medisch hulpmiddel CE klasse I** voor niet-steriele versie.



20040/30040

1 filterende BIOFIL uitloop L.138, Ø 22		
Steriel	20040	112,00 €
Niet-steriel	30040	110,00 €

Mengkraan H.165 mm tot 205 mm met vaste of draaibare uitloop

Mechanische mengkraan met drukcompenserend of keramisch binnenwerk, gladde binnenkant

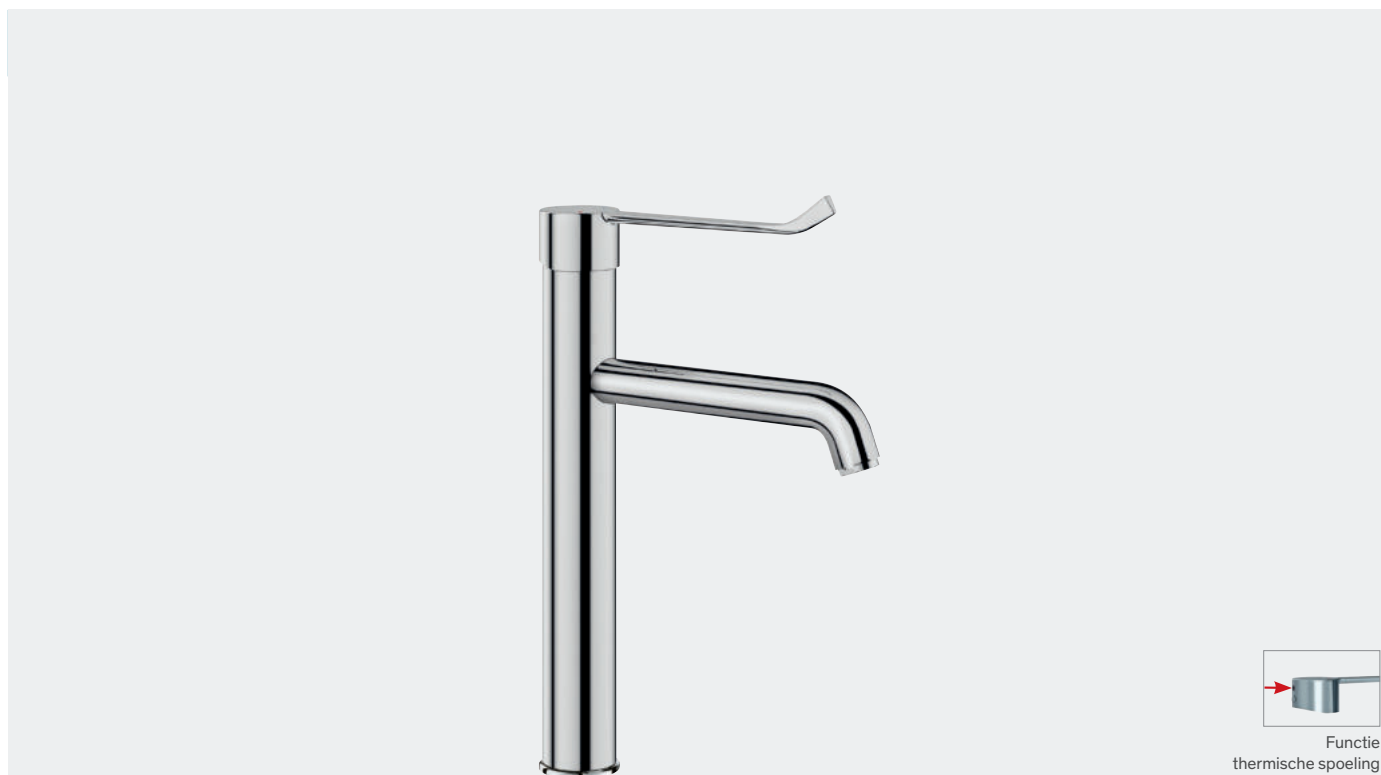

- **Hoge uitloop** H.165 mm tot 205 mm met hygiënische **BIOSAFE kraanuitgang** geschikt voor het plaatsen van een BIOFIL filter (zie pagina 21).
- Klassiek keramisch binnenwerk Ø 35 of keramisch **binnenwerk met drukcompensatie** Ø 35.
- Met vooraf ingestelde temperatuurbegrenzing.
- **Lichaam en uitloop met gladde binnenkant** (beperkt bacterievorming).
- **Een thermische spoeling is eenvoudig uit te voeren** zonder de greep te demonteren en zonder de koud watertoevoer af te sluiten (zie pagina 11).
- Debiet ingesteld op 5 l/min.
- Bediening zonder manueel contact, met hygiënische hendel L.185 mm.
- PEX flexibels F3/8".
- Op de BELGAQUA referenties: met filter en terugslagklep (op KW).
- Verstevigde bevestiging met 2 rvs staafjes.
- Geschikt voor personen met beperkte mobiliteit.
- 10 jaar garantie.

Versies met drukcompensatie « EP »:

- **Antiverbrandingsveiligheid:** beperkt warm waterdebiet bij onderbreking koud water.
- Constante temperatuur, ongeacht druk- en debietschommelingen.
- Met filters en terugslagkleppen (op KW en WW).

Mechanische mengkraan met hoge uitloop		
Mengkraan met drukcompensatie		
Vaste uitloop H.165 mm L.140 mm	2565T1EP	303,00 €
Vaste uitloop H.205 mm L.170 mm	2565T5EP	314,00 €
Draaibare uitloop H.165 mm L.140 mm	2564T1EP	332,00 €
Draaibare uitloop H.165 mm L.220 mm	2564T2EP	347,00 €
Draaibare uitloop H.205 mm L.170 mm	2564T5EP	344,00 €
Mengkraan met klassiek keramisch binnenwerk		
Vaste uitloop H.165 mm L.140 mm	2565T1BEL	260,00 €
Vaste uitloop H.205 mm L.170 mm	2565T5BEL	294,00 €
Draaibare uitloop H.165 mm L.140 mm	2564T1BEL	291,00 €
Draaibare uitloop H.165 mm L.220 mm	2564T2BEL	306,00 €
Draaibare uitloop H.205 mm L.170 mm	2564T5BEL	323,00 €

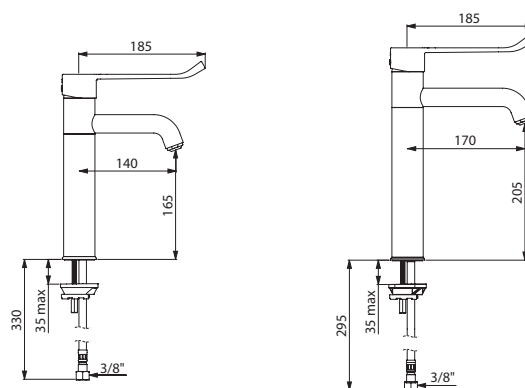
Opties: afvoerpluggen (zie pagina 105), BIOFIL kraanfilters (zie pagina 21)

2565T1BEL

2565T5EP

BELGAQUA: bijkomende informatie pagina 212

Mengkraan H.195 mm

Mechanische mengkraan met keramisch binnenwerk, uitloop met gladde binnenkant

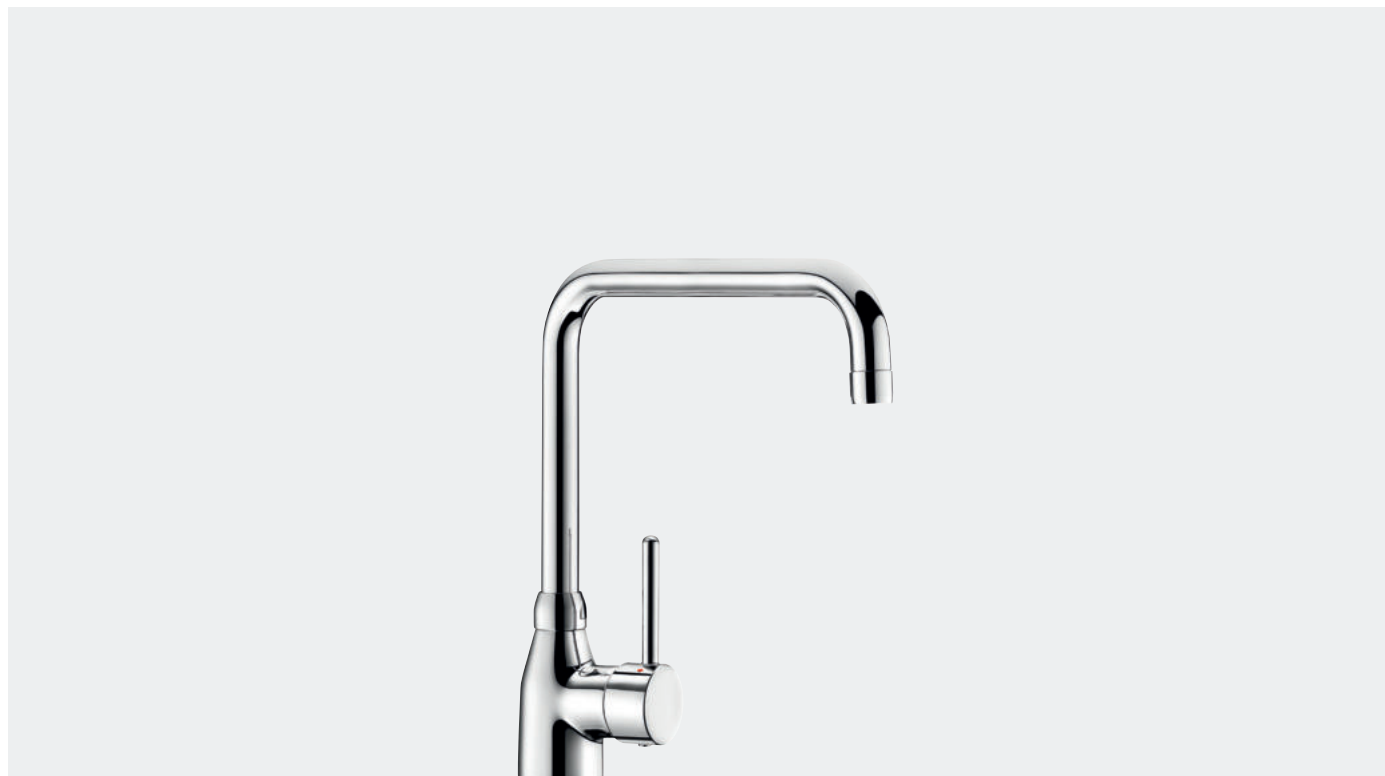

- **Getrokken draaibare uitloop H.195 mm L.150 mm** met hygiënische **BIOSAFE kraanuitgang** (zie pagina 101).
- **Hoge uitloop**, geschikt voor het plaatsen van een BIOFIL filter (zie pagina 21).
- Keramisch binnenwerk Ø 35.
- Temperatuurbegrenzing ongemonteerd meegeleverd.
- **Uitloop met gladde binnenkant** (beperkt bacterievorming).
- Debiet beperkt op 5 l/min bij 3 bar.
- Bediening d.m.v. staafgreep.
- PEX flexibels F3/8".
- Op de referentie 2506T1BEL: met filters en terugslagklep (op KW).
- Verstevigde bevestiging met 2 rvs staafjes.
- Geschikt voor personen met beperkte mobiliteit.
- 10 jaar garantie.

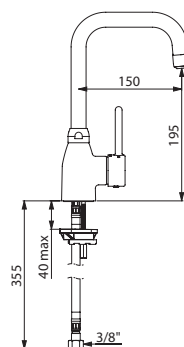

25061T1

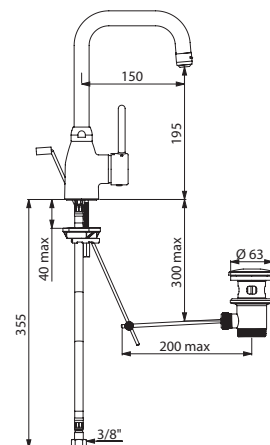

2506T1BEL

Mechanische mengkraan met klassiek keramisch binnenwerk H.195 L.150		
Trekplug en afvoer 1"1/4 in messing	2506T1BEL	340,00 €
Zonder trekplug en afvoer	25061T1	285,00 €

Opties: afvoerpluggen (zie pagina 105), BIOFIL kraanfilters (zie pagina 21)

BELGAQUA: bijkomende informatie pagina 212

Mengkraan H.100 mm

Mechanische mengkraan met keramisch binnenwerk, gladde binnenkant



WASTAFEL
KRANEN

- Draaibare uitloop H.100 mm L.170 mm met hygiënische straalbreker.
- Keramisch binnenwerk Ø 40.
- Met vooraf ingestelde temperatuurbegrenzing.
- Lichaam en uitloop met gladde binnenkant (beperkt bacterievorming).
- Debiet beperkt op 5 l/min bij 3 bar.
- PEX flexibels F3/8".
- Met filter en terugslagklep (op KW).
- Verstevigde bevestiging met 2 rvs staafjes.
- Geschikt voor personen met beperkte mobiliteit.
- 10 jaar garantie.



Open greep



Volle greep

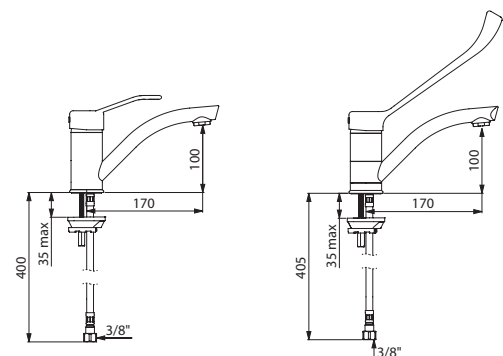

2522BEL

2522LBEL

Mechanische mengkraan met klassiek keramisch binnenwerk H.100 mm L.170 mm		
Open greep	2522BEL	225,00 €
Volle greep	2522TBEL	225,00 €
Hygiënische hendel L.200 mm	2522LBEL	241,00 €

Optie: afvoerpluggen (zie pagina 105)

BELGAQUA: bijkomende informatie pagina 212



Kranen voor spoeltafel en scrub

ELEKTRONISCHE
KRANEN
61



KRANEN MET
THERMOSTATISCH,
DRUK-
COMPENSEREND
OF KERAMISCH
BINNENWERK
66



KRANEN MET
UITTREKBARE
SPROEIER
75





HEMI ronde wastafel **120490** - Elektronische zeepverdeler **512066S**
TEMPOMATIC MIX BIOCLIP elektronische mengkraan **20871T3** - Handdoekverdeler **510601S** - Rechthoekige afvalkorf muurmodel **510461S**

TEMPOMATIC MIX

Elektronische mengkraan op netspanning of op batterijen met draaibare uitloop



- **Individuele elektronische sturing IP65.**
- **Stroomtoevoer op netspanning met transfo 230/12 V of via CR123 Lithium 6 V batterijen.**
- **Demonteerbare** wegwerpbare uitloop in recycleerbaar Hostaform® L.180 mm op de BIOCLIP versies.
- **Lichaam en uitloop met gladde binnenkant** (beperkt bacterievorming).
- **Configureerbare periodieke spoeling** (ingesteld op ~60 seconden elke 24h na laatste gebruik).
- Debiet beperkt op 9 l/min bij 3 bar.
- Schokbestendige aanwezigheidsdetectie met infrarood technologie.
- Lichaam in verchroomd messing met verstevigde bevestiging met 2 rvs staafjes.
- Temperatuurregeling met hygiënische hendel L.100 mm.
- PEX flexibels met filters en elektroventielen M3/8".
- Antiblokkeerveiligheid in stromende toestand.
- Elektroventielen voor de mengkamer.
- Geschikt voor personen met beperkte mobiliteit.
- 10 jaar garantie.

Twee sluitingsmogelijkheden voor de modellen op netspanning:

Standaard modus: ingestelde looptijd, automatische sluiting.

ON/OFF modus: sluiting door de gebruiker of zelfsluiting na 30 min.

Het is mogelijk een thermische spoeling uit te voeren.

Professioneel advies: plaats de detectie op de zijkant van de kraan in ON/OFF modus.

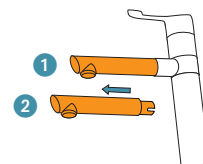
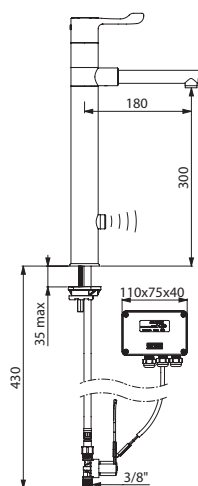

Snel en eenvoudig te installeren voor de BIOCLIP mengkranen:

- 1 Trek de uitloop uit de kraan.
- 2 Plaats een andere uitloop in de plaats.

TEMPOMATIC MIX mengkraan met draaibare uitloop			
Stroomtoevoer op netspanning			
BIOCLIP, H.300 mm L.180 mm	20871T3	718,00 €	
H.305 mm L.250 mm	20164T4	740,00 €	
Stroomtoevoer via batterijen			
H.305 mm L.250 mm	20464T4	802,00 €	

Opties: afvoerpluggen (zie pagina 105), BIOFIL kraanfilters (zie pagina 21) filterende BIOFIL uitlopen of uitlopen in rvs (zie pagina 68)

20871T3

TEMPOMATIC PRO

Elektronische kraan op netspanning of op batterijen

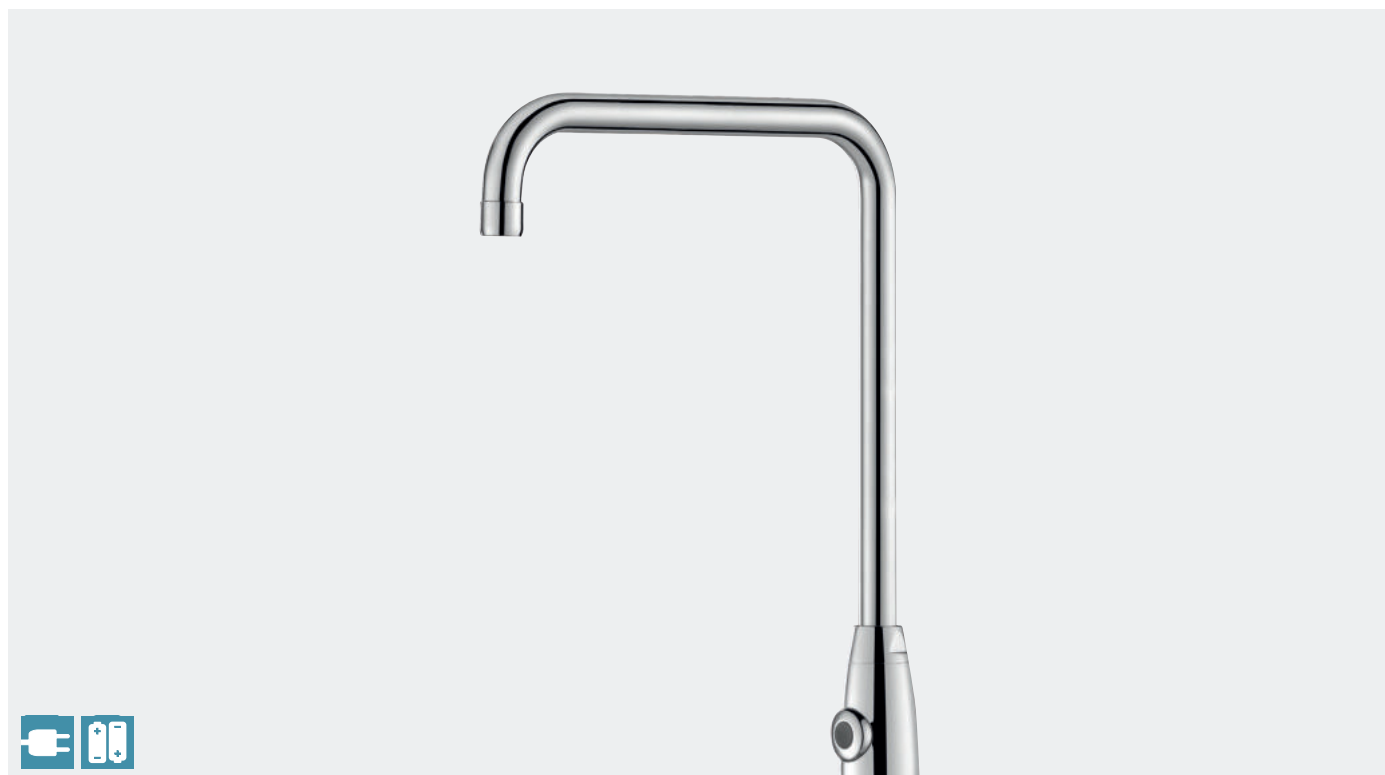

- **Individuele elektronische sturing IP65.**
- **Stroomtoevoer op netspanning met transfo 230/12 V** of via **CR123 Lithium 6 V batterijen.**
- **Kalkwerende straalbreker** geschikt voor het plaatsen van een BIOFIL filter (zie pagina 21).
- **Draaibare uitloop 360° met gladde binnenkant** (beperkt bacterievorming).
- **Demonteerbare uitloop** voor reiniging/desinfectie.
- **Configureerbare periodieke spoeling** (ingesteld op ~60 seconden elke 24h na laatste gebruik).
- Debiet ingesteld op 4 l/min bij 3 bar, aanpasbaar tussen 1,4 en 6 l/min.
- Schokbestendige aanwezigheidsdetectie met infrarood technologie.
- Lichaam in verchroomd messing met verstevigde bevestiging met 2 rvs staafjes.
- PEX flexibels met filters en elektroventielen M3/8".
- Antiblokkeerveiligheid in stromende toestand.
- Geschikt voor personen met beperkte mobiliteit.
- 10 jaar garantie.



Lange
mengsleutel

Voor de mengkranen:

- Temperatuurregeling op de zijkant, met regelbare temperatuurbegrenzing en lange ergonomische mengsleutel.
- Elektroventielen voor de mengkamer.
- **NF M (Medische omgeving) gecertificeerd** (zie pagina 218).

Twee sluitingsmogelijkheden voor de modellen op netspanning:

Standaard Modus: ingestelde looptijd, automatische sluiting.

ON/OFF Modus: sluiting door de gebruiker of zelfsluiting na 30 min.

Het is mogelijk een thermische spoeling uit te voeren.

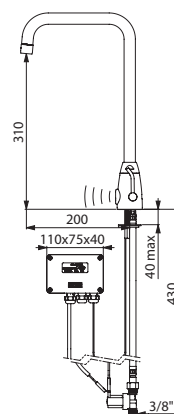

495253

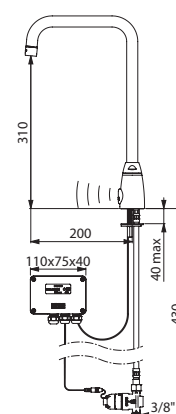

445257

TEMPOMATIC MIX PRO mengkraan H.310 mm L.200 mm		
Stroomtoevoer op netspanning	495253	668,00 €
Stroomtoevoer via batterijen	495257	802,00 €
TEMPOMATIC PRO kraan H.310 mm L.200 mm		
Stroomtoevoer op netspanning	445253	585,00 €
Stroomtoevoer via batterijen	445257	635,00 €

Voorzie een PREMIX voormenger voor de kranen (zie pagina 104)

Optie: BIOFIL kraanfilters (zie pagina 21)

BINOPTIC

Elektronische kraan op netspanning of op batterijen

 SPOELTAFEL
KRANEN

- **Individuele elektronische sturing IP65.**
- **Stroomtoevoer op netspanning met transfo 230/12 V of via CR123 Lithium 6 V batterijen.**
- **Kalkwerende straalbreker.**
- **Uitloop met gladde binnenkant en beperkte waterinhoud** (beperkt bacterievorming).
- **Configureerbare periodieke spoeling** (ingesteld op ~60 seconden elke 24h na laatste gebruik).
- Debiet ingesteld op 3 l/min bij 3 bar, aanpasbaar tussen 1,4 en 6 l/min.
- Aanwezigheidsdetectie met actieve infrarood technologie, geoptimaliseerd aan het uiteinde van de uitloop.
- Lichaam in verchroomd messing.
- PEX flexibels met filters en elektroventielen M3/8".
- Verstevigde bevestiging met 2 rvs staafjes.
- Antiblokkeerveiligheid in stromende toestand.
- Temperatuurregeling op de zijkant van de mengkraan, met regelbare temperatuurbegrenzing en lange mengsleutel.
- Geschikt voor personen met beperkte mobiliteit.
- 10 jaar garantie.

 Lange
mengsleutel

Twee valhoogtes beschikbaar in functie van de gekozen wastafel:

H.170 mm voor half-inbouw wastafels

H.250 mm voor opbouw wastafels.

BINOPTIC MIX mengkraan		
Stroomtoevoer op netspanning		
H.170 mm	388MCHLH	647,00 €
H.250 mm	398MCHLH	696,00 €
Stroomtoevoer via batterijen		
H.170 mm	488MCHLH	773,00 €
H.250 mm	498MCHLH	823,00 €
BINOPTIC kraan		
Stroomtoevoer op netspanning		
H.170 mm	388015	502,00 €
H.250 mm	398015	551,00 €
Stroomtoevoer via batterijen		
H.170 mm	488015	609,00 €
H.250 mm	498015	658,00 €

Voorzie een PREMIX voormenger voor de kranen (zie pagina 104)

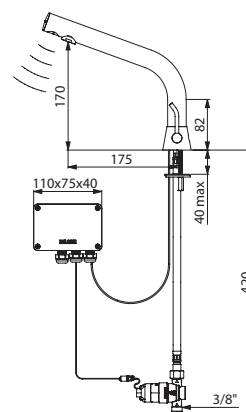

488MCHLH

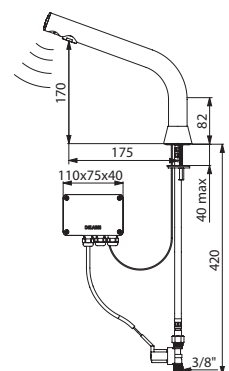

388015



ANTIVERBRANDINGSVEILIGHEID

Temperatuurbegrenzing

Alle DELABIE mengkranen zijn uitgerust met een **vergrendelde temperatuurbegrenzing**. De gebruiker kan de begrenzing niet ongedaan maken, waardoor het risico op brandwonden wordt beperkt.

Automatische antiverbrandingsveiligheid

• **Met de thermostatische SECURITHERM-technologie** wordt een onmiddellijke sluiting van de warm watertoevoer (WW) gegarandeerd in geval van onderbreking van de koud watertoevoer (KW). Bij onderbreking van de KW-toevoer staat de norm NF EN 1111 een klein lek toe bij het afsluiten van de WW-toevoer (van 0,10 l/10 sec). Bij thermostatische mengkranen van DELABIE is er sprake van **een volledige sluiting van het WW** (zonder lekkage). In geval de WW-toevoer onderbroken wordt, stopt bij de DELABIE SECURITHERM mengkranen ook de KW-toevoer.

• **De SECURITHERM-technologie met drukcompensatie**, of « EP », garandeert een automatische en onmiddellijke veiligheid. **Bij onderbreking van de KW-toevoer, wordt het WW-debiet zo verminderd dat het risico op brandwonden voor de gebruiker wordt uitgesloten.** In geval de WW-toevoer onderbroken wordt, zal ook het KW-debiet verminderen.

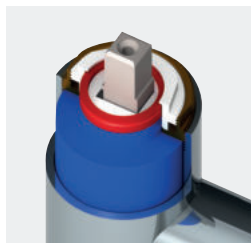

Temperatuurbegrenzing geïntegreerd

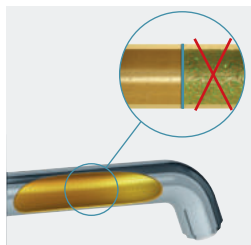

Lichaam met gladde binnenkant

BIOSAFE: BEHEREN VAN DE BACTERIEGROEI

Demonteerbare BIOCLIP kranen voor reiniging/desinfectie

Wanneer in contact met water is het interne oppervlak van de kraan blootgesteld aan de ontwikkeling van bacteriën.

De kranen van het BIOCLIP assortiment bieden eenvoudige oplossingen in de strijd tegen de ontwikkeling van bacteriën in en rond de kraan en in de strijd tegen de overdracht van infectieuze bacteriën via de handen.

Ze laten een **volledige interne reiniging toe - het is de enige manier om de biofilm in diepte te bestrijden en ze zijn eenvoudig te desinfecteren, preventief of curatief** - om doeltreffend de bacteriegroei te bestrijden.

Meer informatie pagina 8.



Ergonomische bediening

Lichaam met gladde binnenkant

De binnenkant van de lichamen en uitlopen van de meeste kranen op de markt is poreus, waardoor ze een bron van bacteriehaarden vormen. Alle interne delen van het lichaam, zelfs de uitloop van de DELABIE spoeltafelkranen, zijn volledig glad zodat de vorming van biofilm beperkt wordt en het verwijderen ervan vereenvoudigd wordt.

Meer informatie pagina 8.

Specifieke hoogte en ontwerp van de uitloop

- Een hoge uitloop beperkt het opspatten van bacteriën tegen de uitloop.
- Bladmodellen van mengkranen met hoge uitloop zijn geschikt voor het plaatsen van een antibacteriële eindfilter.

COMFORT

Stabiele temperatuur

• **De SECURITHERM thermostatische mengkranen** verzekeren een stabiele temperatuur, ongeacht de druk- en debietverschillen in het net: iedere mogelijke variatie wordt onmiddellijk opgevangen.

• **De SECURITHERM EP mengkranen** vangen drukschommelingen tussen koud en warm water op. De mengkranen bieden de gebruikers een perfect constante temperatuur en het risico op brandwonden wordt uitgesloten. *Meer informatie pagina 10.*

• **De mechanische DELABIE mengkranen** zijn uitgerust met een exclusieve oplossing die toelaat de temperatuurschommelingen bij drukverschillen te beperken.

De mechanische mengkranen hebben niet de nauwkeurigheid van thermostatische of EP mengkranen en beschikken niet over de automatische antiverbrandingsveiligheid. Ze zijn een goede economische oplossing.

Beperkt risico op terugvloeiing Warm Water/Koud Water

Op de nieuwe generatie mechanische mengkranen van DELABIE is een **terugvloeiing van warm water in koud water (of omgekeerd) onmogelijk, behalve als het drukverschil tussen de toevoeren groter is dan 1 bar.**

Het risico op terugvloeiing WW/KW is zeer beperkt, in tegenstelling tot de andere mengkranen op de markt, waardoor ook het risico op ontwikkeling van bacteriën verlaagt. Bovendien **maakt deze oplossing het plaatsen van terugslagkleppen overbodig.**

Dagelijkse hygiëne en handen wassen geoptimaliseerd

dankzij de kranen met een hogere uitloop en een langere voorsprong.

Ergonomische bedieningen

DELABIE biedt een ruime keuze aan ergonomische bedieningen - hygiënische hendels, open of volle grepen - zodat deze aan specifieke noden van de verschillende gebruikers kunnen voldoen.

De hygiënische hendels zijn specifiek ontworpen voor het verzorgend personeel en de patiënten met verminderde mobiliteit. Ze laten een bediening toe zonder manueel contact, via de pols, voorarm of elleboog.

EN OOK...

Robuustheid

- Lichaam, voet en uitloop in verchromd messing.
- Verstevigde bevestiging d.m.v. 2 rvs draadstangen en contraoeren: gemakkelijke installatie en bestand tegen vandalisme.

10 jaar garantie tegen productiefouten.



**FUNCTIE
THERMISCHE
SPOELING**
Totale veiligheid
Eenvoudig een
thermische spoeling
uit te voeren

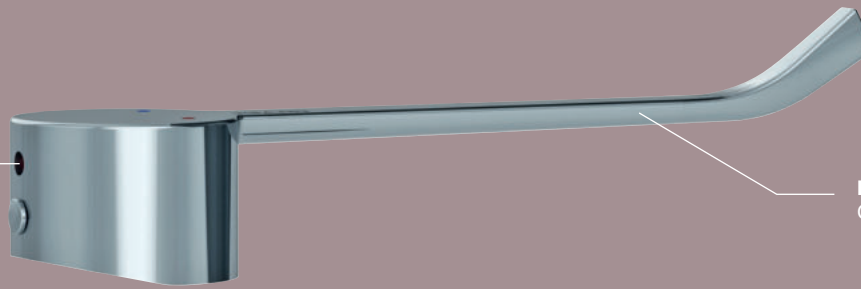

HYGIËNISCHE HENDEL
Geen manueel contact



TEMPERATUURBEGRENZING
Antiverbrandingsveiligheid

**BINNENWERK EN LICHAAM
MET BEPERKTE WATERINHOUD**
Beheren van de bacteriegroei

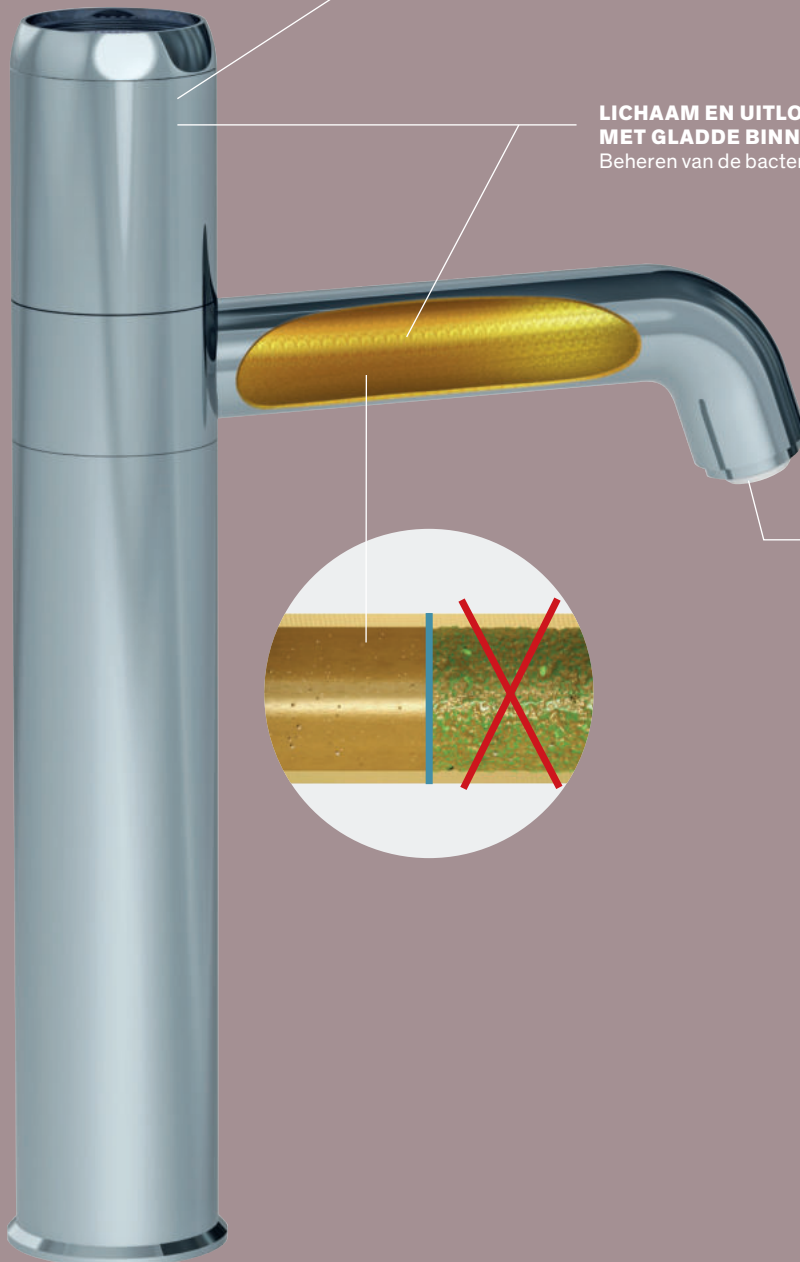

**LICHAAM EN UITLOOP
MET GLADDE BINNENKANT**
Beheren van de bacteriegroei

**HYGIËNISCHE
STRAALBREKER**
Beheren van de bacteriegroei

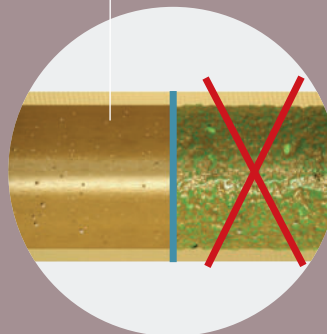

SECURITHERM mengkraan H.160 mm

Sequentiële thermostatische mengkraan, gladde binnenkant

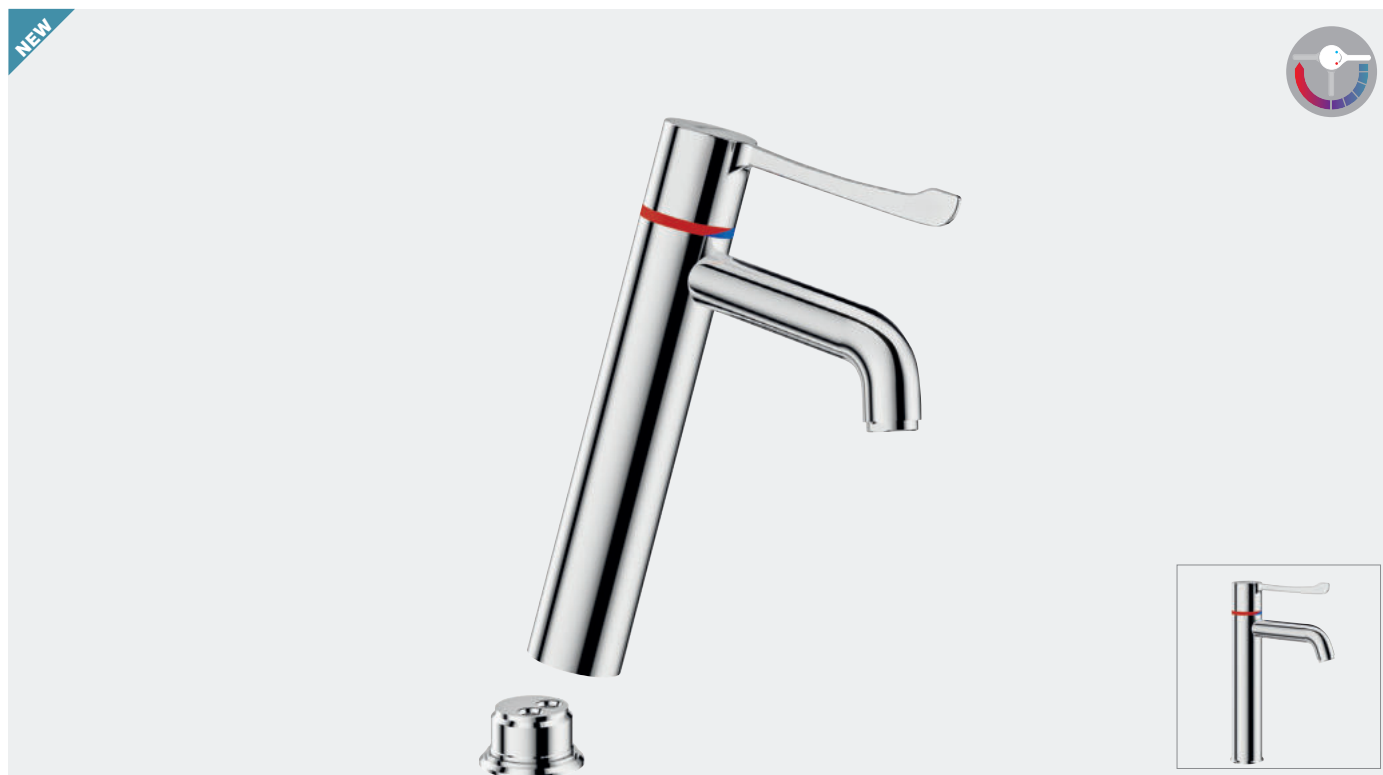

- **Sequentieel:** openen en sluiten op koud water (zie pagina 36).
- **Geen enkel risico op terugvloeiing tussen warm en koud water.**
Referentie H96251BEL: **volledig demonteerbaar** voor reiniging/desinfectie (zie pagina 8).
- **Antiverbrandingsveiligheid:** automatische sluiting bij onderbreking koud water of warm water.
- **Securitouch thermische antiverbrandingsisolatie.**
- Uitloop H.160 mm L.140 mm met hygiënische straalbreker.
- **Sequentieel thermostatisch** kalkwerend **binnenwerk.**
- Regelbare temperatuur: van koud water tot 40°C.
- Temperatuurbegrenzing ingesteld op 40°C.
- Mogelijk een thermische of chemische spoeling uit te voeren.
- **Lichaam en uitloop met gladde binnenkant en beperkte waterinhoud** (beperkt bacterievorming).
- Debiet 9 l/min bij 3 bar.
- Bediening zonder manueel contact met hygiënische hendel L.146 mm.
- PEX flexibels F3/8".
- Met filters en terugslagkleppen.
- Verstevigde bevestiging met 2 rvs staafjes.
- Geschikt voor personen met beperkte mobiliteit.
- 10 jaar garantie.

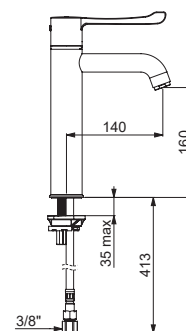

SECURITHERM thermostatische mengkraan H.160 mm L.140 mm		
BIOCLIP: met demonteerbaar lichaam	H96251BEL	606,00 €
Zonder BIOCLIP	H96201BEL	516,00 €

Optie: afvoerpluggen (zie pagina 105)

H96251BEL

SECURITHERM mengkraan H.225 mm

Thermostatische tweegreepsmengkraan, uitloop met gladde binnenkant



- **Antiverbrandingsveiligheid:** automatische sluiting bij onderbreking koud water of warm water.
- Draaibare uitloop H.225 mm L.200 mm **met gladde binnenkant**.
- Hygiënische straalbreker geschikt voor het plaatsen van een BIOFIL filter (zie pagina 21).
- **Thermostatisch** kalkwerend **binnenwerk** voor de temperatuurregeling.
- Keramisch binnenwerk kwartdraai voor debietregeling.
- Regelbare temperatuur met dubbele begrenzing: eerste ontgrendelbare begrenzing op 38°C, tweede vergrendelde begrenzing op 41°C.
- **Een thermische spoeling is eenvoudig uit te voeren** zonder de greep te demonteren en zonder de koud watertoevoer af te sluiten (zie pagina 11).
- Debiet beperkt op 9 l/min bij 3 bar.
- ERGO grepen.
- PEX flexibels F3/8" met filters en terugslagkleppen.
- Verstevigde bevestiging met 2 rvs staafjes.
- Geschikt voor personen met beperkte mobiliteit.
- 10 jaar garantie.

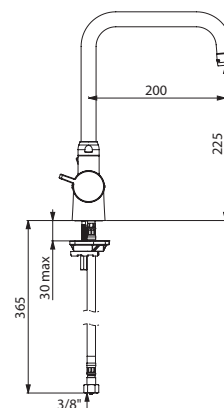

Thermostatische tweegreepsmengkraan H.225 mm L.200 mm	H9716	513,00 €
--	-------	----------

Opties: afvoerpluggen (zie pagina 105), BIOFIL kraanfilters (zie pagina 21)

H9716

BELGAQUA: bijkomende informatie pagina 212

BIOCLIP mengkraan H.320 mm met draaibare uitloop

Mechanische mengkraan met « EP » of keramisch binnenwerk



- **Hoge draaibare demonteerbare wegwerpbaar uitloop H.320 mm** in recycleerbaar Hostaform® L.180 mm.
- Klassiek keramisch binnenwerk Ø 35 of keramisch **binnenwerk met drukcompensatie** Ø 35.
- Met vooraf ingestelde temperatuurbegrenzing.
- **Lichaam en uitloop met gladde binnenkant** (beperkt bacterievorming).
- **Een thermische spoeling is eenvoudig uit te voeren** zonder de greep te demonteren en zonder de koud watertoevoer af te sluiten (zie pagina 11).
- Debiet beperkt op 9 l/min bij 3 bar.
- Bediening zonder manueel contact, met hygiënische hendel L.185 mm.
- PEX flexibels F3/8".
- Verstevigde bevestiging met 2 rvs staafjes.
- Referentie 2871T3BEL: met filter en terugslagklep (op KW).
- Geschikt voor personen met beperkte mobiliteit.
- 10 jaar garantie.

Versie met drukcompensatie « EP »:

- **Antiverbrandingsveiligheid:** beperkt WW-debiet bij onderbreking koud water.
- Constante temperatuur, ongeacht druk- en debietschommelingen.
- Met filters en terugslagkleppen (op KW en WW).

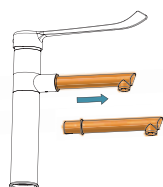

Snel en eenvoudig te installeren:

- 1 Trek de uitloop uit de kraan.
- 2 Plaats een andere uitloop in de plaats.

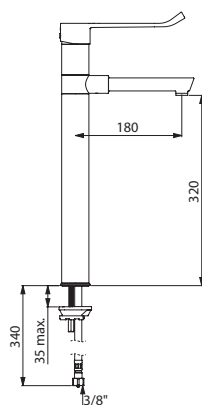

2871T3EP

Mechanische mengkraan met draaibare BIOCLIP uitloop H.320 mm L.180 mm		
Mengkraan met drukcompensatie	2871T3EP	420,00 €
Mengkraan met klassiek keramisch binnenwerk	2871T3BEL	381,00 €

Opties: afvoerpluggen (zie pagina 105), filterende BIOFIL uitlopen (zie pagina 23)

BELGAQUA: bijkomende informatie pagina 212

Aanvullende producten

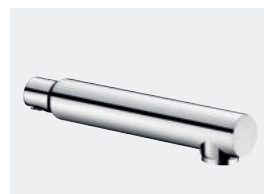

BIOCLIP uitlopen in rvs

- **Demonteerbare uitloop** voor reiniging/desinfectie of autoclaaf.
- Hygiënische straalbreker, geschikt voor het plaatsen van een filter (zie BIOFIL kraanfilters pagina 21).

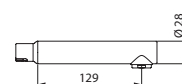

20002

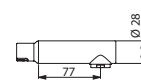

20003

2 demonteerbare uitlopen in rvs Ø 28		
L.129 mm	20002	124,00 €
L.77 mm	20003	117,00 €



Wegwerpbaar BIOCLIP uitlopen

- **Demonteerbare** wegwerpbaar uitloop in recycleerbaar Hostaform® met stervormige straalbreker.

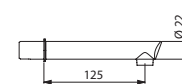

20015

15 demonteerbare wegwerpbaar uitlopen L.125 mm, Ø 22		
	20015	115,00 €



BIOCLIP BIOFIL uitloop

- **Antilegionella en antibacteriële demonteerbare filterende uitloop.**
- Specifiek gebruik, met nominale sterilisatiegraad 0,1 µm.
- Maximale levensduur: **2 maand** na installatie.
- Compatibel met en bestand tegen chemische en thermische spoelingen van het net (meer informatie pagina 23).
- **Medisch hulpmiddel CE klasse I** voor niet-steriele versie.



20040/30040

1 filterende BIOFIL uitloop L.138, Ø 22		
Steriel	20040	112,00 €
Niet-steriel	30040	110,00 €

Mengkraan H.305 mm met vaste of draaibare uitloop

Mechanische mengkraan met drukcompenserend of keramisch binnenwerk, gladde binnenkant



- **Hoge uitloop** H.305 mm met hygiënische straalbreker geschikt voor het plaatsen van een BIOFIL filter (zie pagina 21).
- Klassiek keramisch binnenwerk Ø 35 of keramisch **binnenwerk met drukcompensatie** Ø 35.
- Met vooraf ingestelde temperatuurbegrenzing.
- **Lichaam en uitloop met gladde binnenkant** (beperkt bacterievorming).
- **Een thermische spoeling is eenvoudig uit te voeren** zonder de greep te demonteren en zonder de koud watertoevoer af te sluiten (zie pagina 11).
- Debiet beperkt op 9 l/min bij 3 bar.
- Bediening zonder manueel contact, met hygiënische hendel L.185 mm.
- PEX flexibels F3/8".
- Verstevigde bevestiging met 2 rvs staafjes.
- Op de BELGAQUA referenties: filter en terugslagklep (op KW).
- Geschikt voor personen met beperkte mobiliteit.
- 10 jaar garantie.

Versies met drukcompensatie « EP »:

- **Antiverbrandingsveiligheid:** beperkt warm waterdebiet bij onderbreking koud water.
- Constante temperatuur, ongeacht druk- en debietschommelingen.
- Met filters en terugslagkleppen (op KW en WW).

Mechanische mengkraan met hoge uitloop		
Mengkraan met drukcompensatie		
Vaste uitloop H.305 mm L.140 mm	2565T3EP	343,00 €
Draaibare uitloop H.305 mm L.140 mm	2564T3EP	364,00 €
Draaibare uitloop H.305 mm L.220 mm	2564T4EP	376,00 €
Mengkraan met klassiek keramisch binnenwerk		
Vaste uitloop H.305 mm L.140 mm	2565T3BEL	301,00 €
Draaibare uitloop H.305 mm L.140 mm	2564T3BEL	322,00 €
Draaibare uitloop H.305 mm L.220 mm	2564T4BEL	334,00 €

Opties: afvoerpluggen (zie pagina 105), BIOFIL kraanfilters (zie pagina 21)

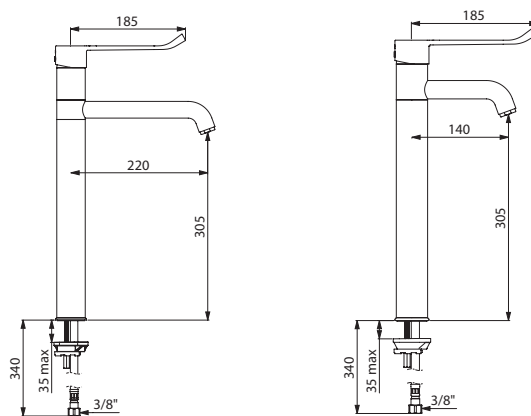

2564T4BEL

2565T3EP

BELGAQUA: bijkomende informatie pagina 212

BIOSAFE mengkraan H.300 mm met vaste of draaibare uitloop

Sequentiële mechanische mengkraan met keramisch binnenwerk, buisje met gladde binnenkant



- **Sequentiële bediening binnen een bereik van 70°:** openen en sluiten op koud water (zie pagina 36).
- **Hoge rechte uitloop** H.300 mm met hygiënische **BIOSAFE kraanuitgang** geschikt voor het plaatsen van een BIOFIL filter (zie pagina 21).
- Klassiek keramisch binnenwerk Ø 35.
- Met vooraf ingestelde temperatuurbegrenzing.
- **Buisje in uitloop met gladde binnenkant met beperkte waterinhoud** (beperkt bacterievorming).
- **Een thermische spoeling is eenvoudig uit te voeren** zonder de greep te demonteren en zonder de koud watertoevoer af te sluiten (zie pagina 11).
- Debiet ingesteld op 5 l/min.
- Bediening zonder manueel contact, met hygiënische hendel L.200 mm.
- PEX flexibels F3/8".
- Met filters en terugslagkleppen.
- Verstevigde bevestiging met 2 rvs staafjes.
- Geschikt voor personen met beperkte mobiliteit.
- 10 jaar garantie.

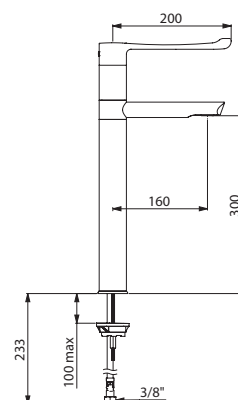

Beschikbaarheid voorzien: 1^{ste} semester 2023.
 Contacteer de verkoopdienst voor meer informatie.

BIOSAFE sequentiële mechanische mengkraan met klassiek keramisch binnenwerk		
Mengkraan met draaibare uitloop		
H.300 mm L.160 mm	2664T3BEL	368,00 €
H.300 mm L.250 mm	2664T4BEL	378,00 €
Mengkraan met vaste uitloop		
H.300 mm L.160 mm	2665T3BEL	337,00 €

Opties: afvoerpluggen (zie pagina 105), BIOFIL kraanfilters (zie pagina 21)

2664T3BEL

Mengkraan H.220 mm

Mechanische mengkraan met keramisch binnenwerk, uitloop met gladde binnenkant



- **Getrokken draaibare uitloop H.220 mm L.200 mm** met hygiënische straalbreker (zie pagina 101).
- **Hoge uitloop** geschikt voor het plaatsen van een BIOFIL filter (zie pagina 21).
- Keramisch binnenwerk Ø 35.
- Temperatuurbegrenzing ongemonteerd meegeleverd.
- **Uitloop met gladde binnenkant** (beperkt bacterievorming).
- Debiet beperkt op 9 l/min bij 3 bar.
- Bediening d.m.v. staafgreep.
- PEX flexibels F3/8".
- Met filter en terugslagklep (op KW).
- Verstevigde bevestiging met 2 rvs staafjes.
- Geschikt voor personen met beperkte mobiliteit.
- 10 jaar garantie.

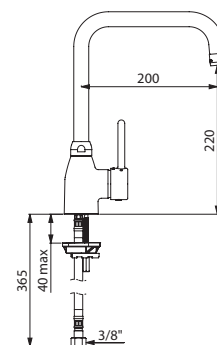

Mechanische mengkraan met klassiek keramisch binnenwerk H.220 mm L.200 mm	2506T2BEL	296,00 €
---	-----------	----------

Opties: afvoerpluggen (zie pagina 105), BIOFIL kraanfilters (zie pagina 21)

2506T2BEL

BELGAQUA: bijkomende informatie pagina 212

Mengkraan H.145 mm

Mechanische mengkraan met keramisch binnenwerk, gladde binnenkant

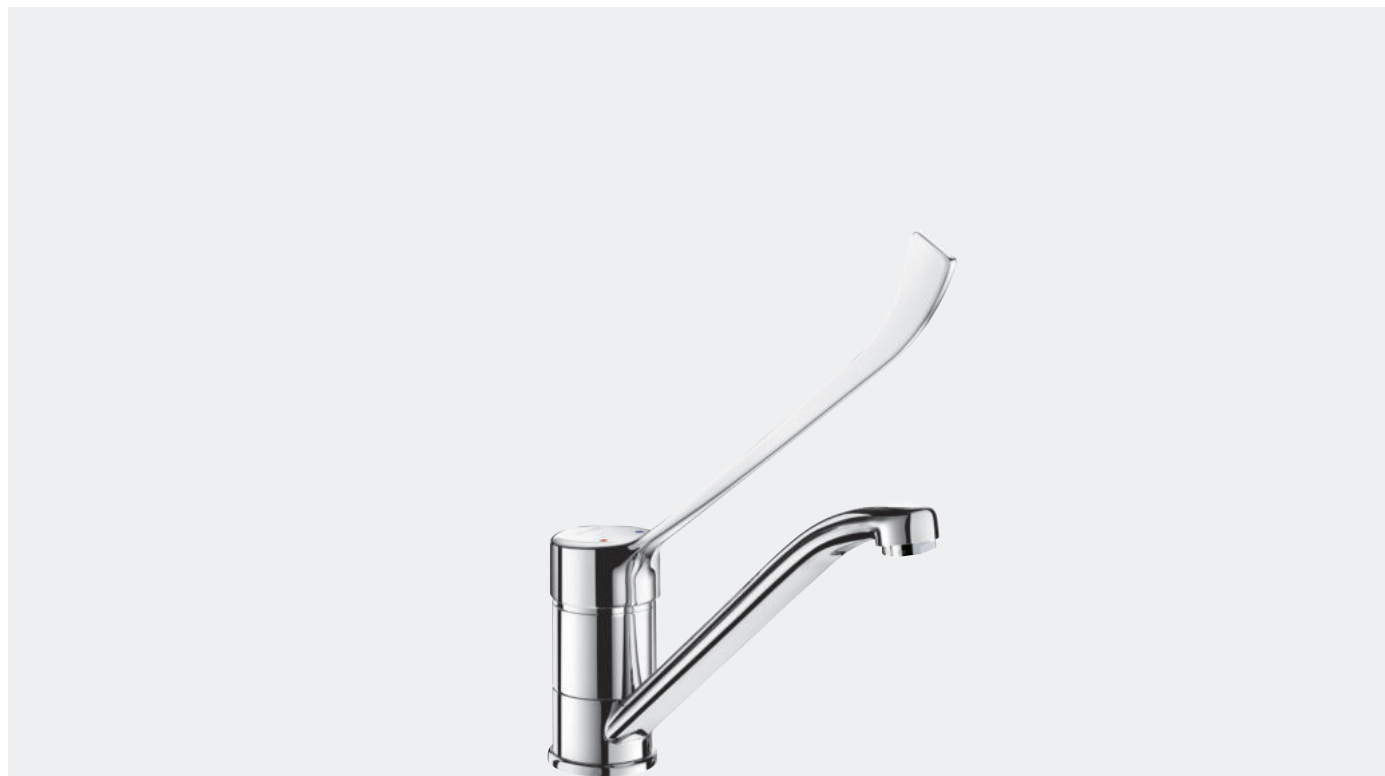

- **Draaibare uitloop** H.145 mm L.215 mm met hygiënische straalbreker.
- Keramisch binnenwerk Ø 40.
- Met vooraf ingestelde temperatuurbegrenzing.
- **Lichaam en uitloop met gladde binnenkant** (beperkt bacterievorming).
- Debiet beperkt op 9 l/min bij 3 bar.
- PEX flexibels F3/8".
- Met filter en terugslagklep (op KW).
- Verstevigde bevestiging met 2 rvs staafjes.
- Geschikt voor personen met beperkte mobiliteit.
- 10 jaar garantie.



Open greep

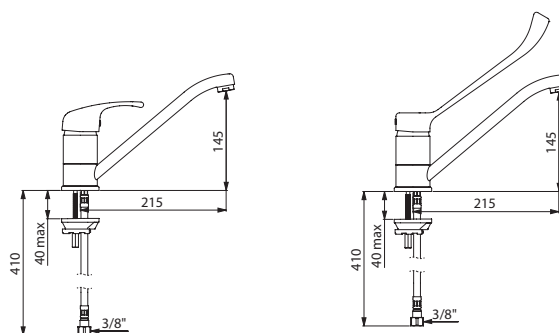

2210BEL

2210LBEL

**Mechanische mengkraan met klassiek keramisch binnenwerk
H.145 mm L.215 mm**

Open greep	2210BEL	188,00 €
Hygiënische hendel L.200 mm	2210LBEL	202,00 €

Opties: afvoerpluggen (zie pagina 105), BIOFIL kraanfilters (zie pagina 21)

BELGAQUA: bijkomende informatie pagina 212

Mengkraan H.155 mm

Mechanische mengkraan met keramisch binnenwerk, gladde binnenkant



- **Draaibare uitloop** H.155 mm L.230 mm met hygiënische straalbreker.
- Keramisch binnenwerk Ø 40.
- Met vooraf ingestelde temperatuurbegrenzing.
- **Lichaam en uitloop met gladde binnenkant** (beperkt bacterievorming).
- Debiet beperkt op 9 l/min bij 3 bar.
- PEX flexibels F3/8".
- Met filter en terugslagklep (op KW).
- Verstevigde bevestiging met 2 rvs staafjes.
- Geschikt voor personen met beperkte mobiliteit.
- 10 jaar garantie.



Open greep



Volle greep

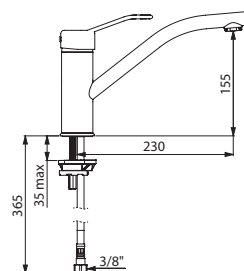

2510BEL

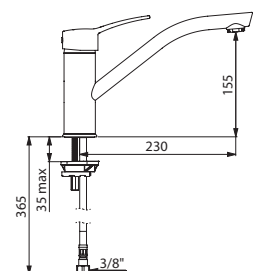

2510TBEL

Mechanische mengkraan met klassiek keramisch binnenwerk H.155 mm L.230 mm		
Open greep	2510BEL	253,00 €
Volle greep	2510TBEL	253,00 €
Hygiënische hendel L.200 mm	2510LBEL	269,00 €

Opties: afvoerpluggen (zie pagina 105), BIOFIL kraanfilters (zie pagina 21)

BELGAQUA: bijkomende informatie pagina 212

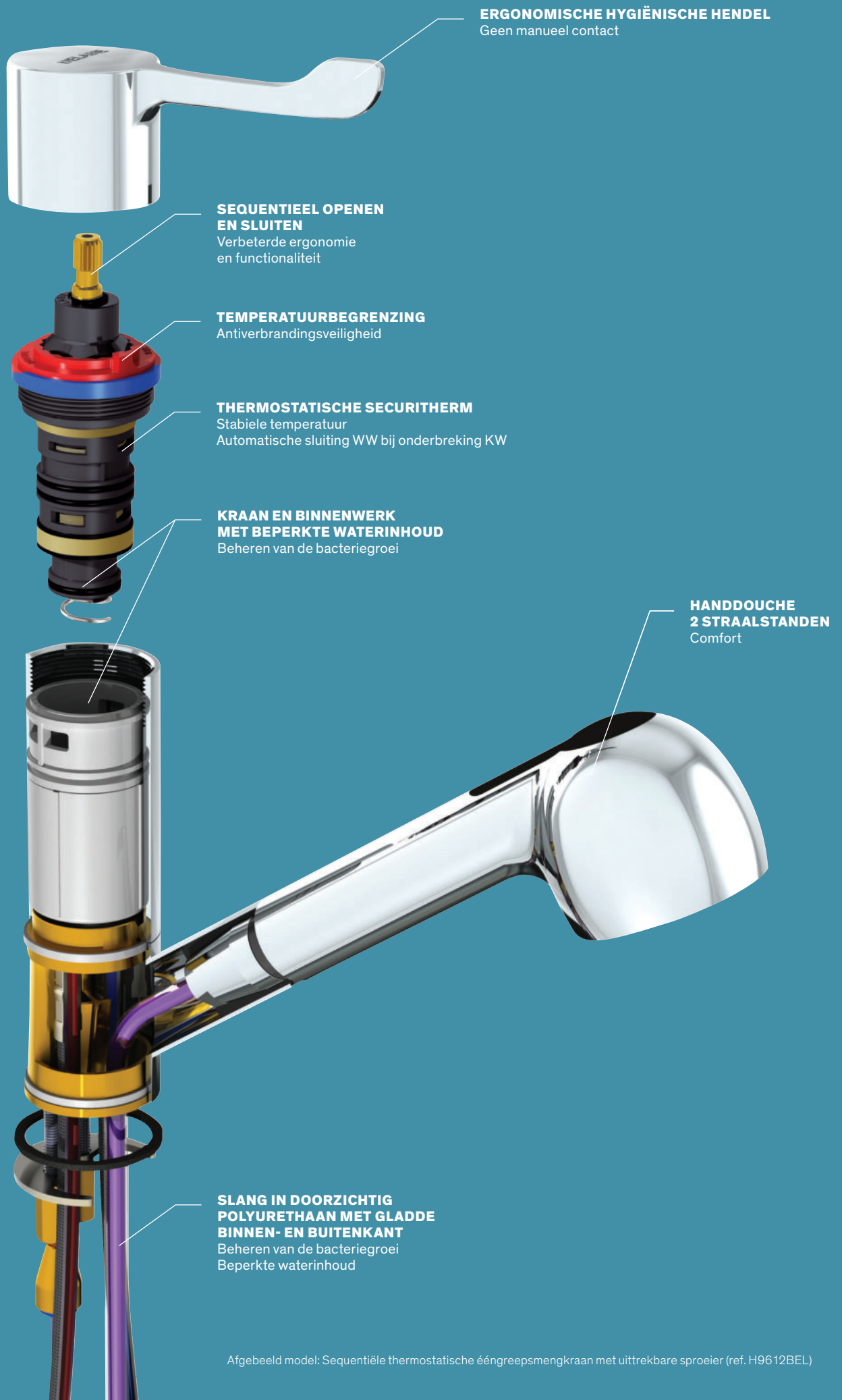

SECURITHERM mengkraan met uittrekbare sproeier H.105 mm

Sequentiële thermostatische mengkraan met draaibare uitloop

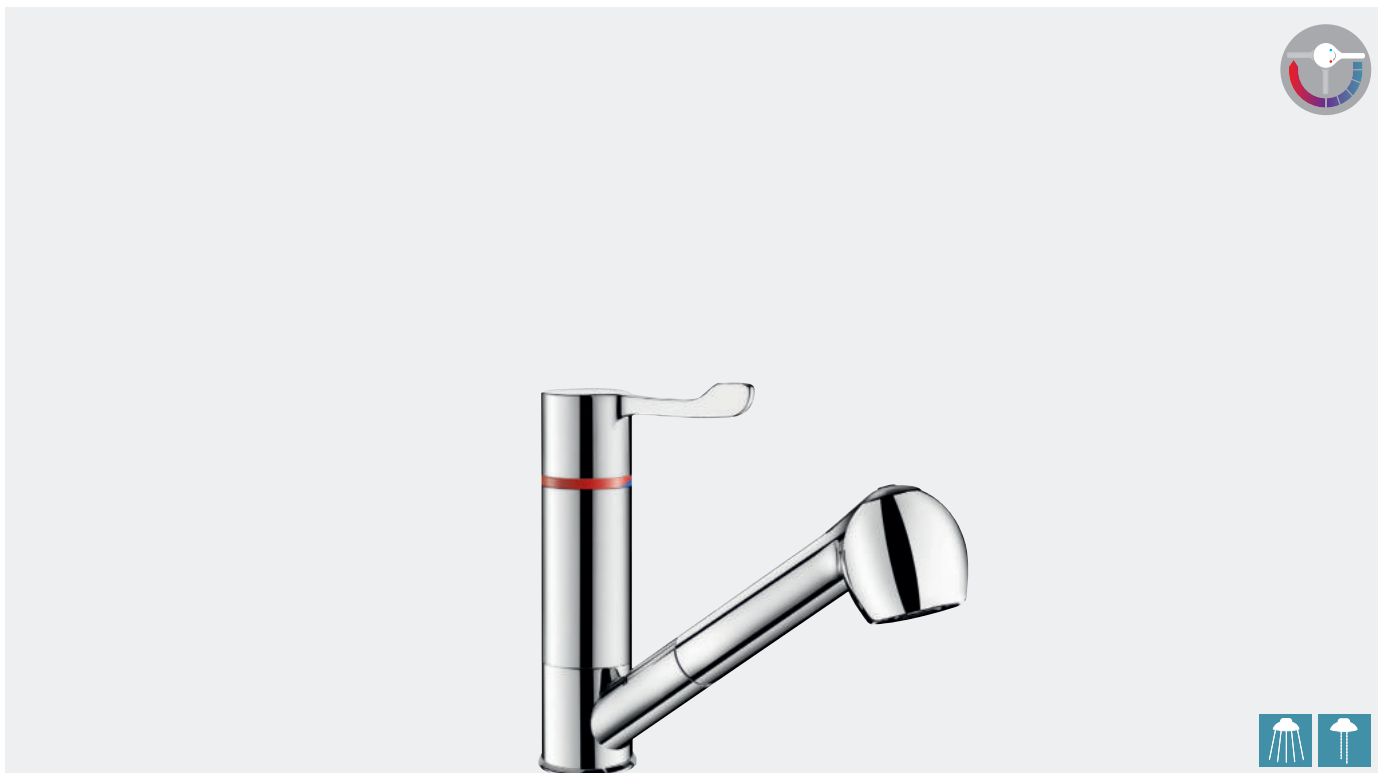

- **Perfect geschikt voor babybaden.**
- **Sequentieel:** openen en sluiten op koud water (zie pagina 36).
- **Geen enkel risico op terugvloeiing tussen warm en koud water.**
- **Antiverbrandingsveiligheid:** automatische sluiting bij onderbreking koud water of warm water.
- **Securitouch thermische antiverbrandingsisolatie.**
- Draaibare uitloop H.105 mm L.200 mm.
- Uittrekbare sproeier 2 stralen met omsteller straalbreker/regen.
- **Sequentieel thermostatisch** kalkwerend **binnenwerk.**
- Regelbare temperatuur: van koud water tot 40°C.
- Temperatuurbegrenzing ingesteld op 40°C.
- **Lichaam met gladde binnenkant** (beperkt bacterievorming).
- Debiet ingesteld op 3 l/min.
- Bediening zonder manueel contact met hygiënische hendel L.100 mm.
- **BIOSAFE sproeislang die bacteriegroei tegengaat:** in doorzichtig polyurethaan om duidelijk te kunnen zien wanneer de slang aan vervanging toe is bij aanwezigheid van biofilm, gladde binnen- en buitenkant.
- PEX flexibels F3/8".
- Met filters en terugslagklep (op KW).
- Verstevigde bevestiging met 2 rvs staafjes.
- Geschikt voor personen met beperkte mobiliteit.
- 10 jaar garantie.

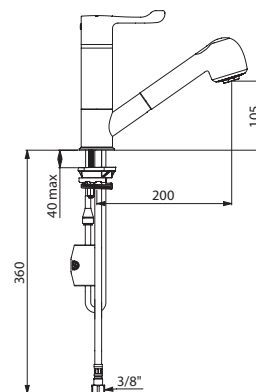

Sequentiële thermostatische mengkraan met uittrekbare sproeier - H.105 mm L.200 mm	H9612BEL	573,00 €
--	----------	----------

Optie: afvoerpluggen (zie pagina 105)

H9612BEL

BELGAQUA: bijkomende informatie pagina 212

Mengkraan met uittrekbare sproeier H.105 mm L.200 mm

Mechanische mengkraan met drukcompenserend of keramisch binnenwerk, draaibare uitloop

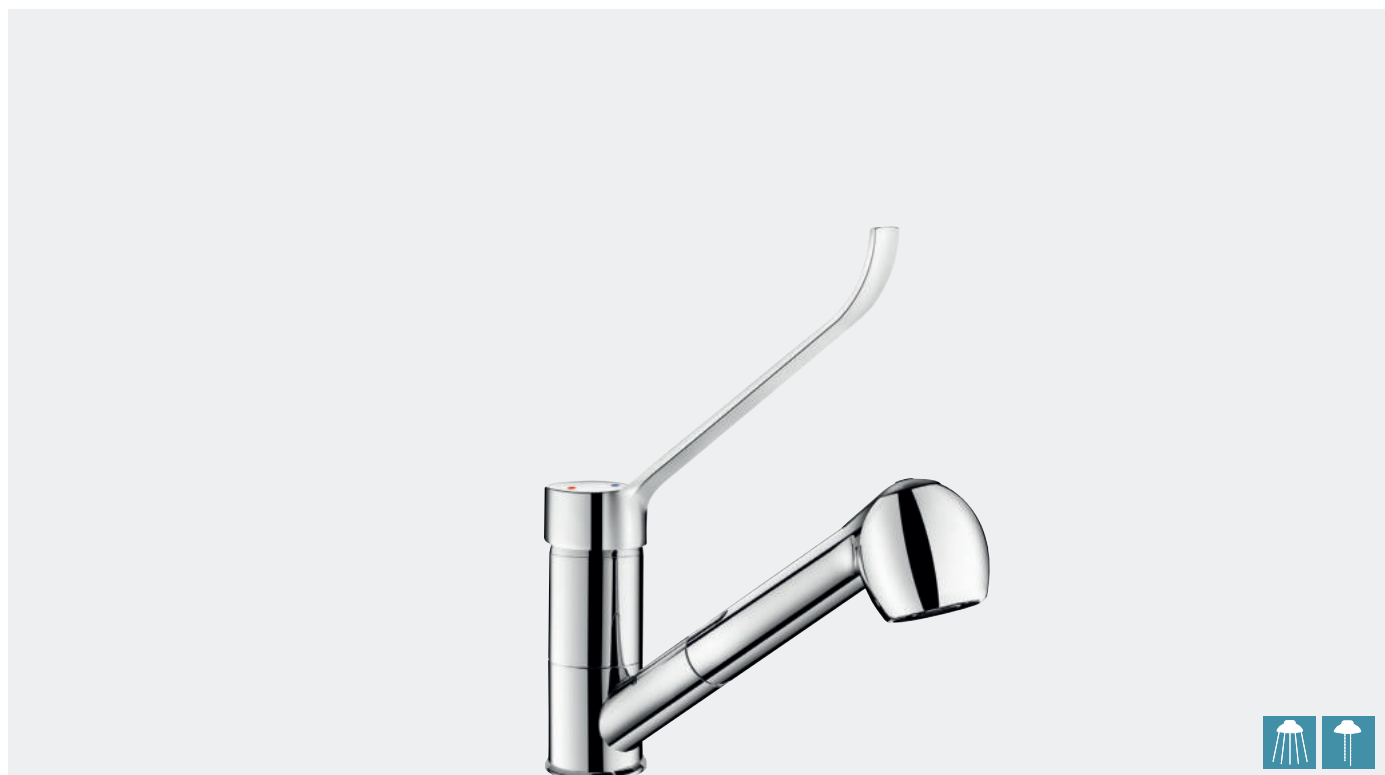

- **Geschikt voor babybaden.**
- **Securitouch thermische antiverbrandingsisolatie.**
- Draaibare uitloop H.105 mm L.200 mm.
- Uittrekbare sproeier 2 stralen met omsteller straalbreker/regen.
- Klassiek keramisch binnenwerk Ø 40 of keramisch **binnenwerk met drukcompensatie** Ø 40.
- Met vooraf ingestelde temperatuurbegrenzing.
- **Lichaam met gladde binnenkant** (beperkt bacterievorming).
- Debiet beperkt op 7 l/min bij 3 bar.
- **BIOSAFE sproeislang die bacteriegroei tegengaat:** in doorzichtig polyurethaan om duidelijk te kunnen zien wanneer de slang aan vervanging toe is bij aanwezigheid van biofilm, gladde binnen- en buitenkant.
- Flexibel met kleine diameter: beperkte waterinhoud.
- Specifiek tegengewicht.
- PEX flexibels F3/8".
- Met filters en terugslagklep (op KW).
- Verstevigde bevestiging met 2 rvs staafjes.
- Geschikt voor personen met beperkte mobiliteit.
- 10 jaar garantie.



Volle greep

Versies met drukcompensatie « EP »:

- **Antiverbrandingsveiligheid:** beperkt warm waterdebiet bij onderbreking koud water.
- Constante temperatuur, ongeacht druk- en debietschommelingen.
- Met filters en terugslagkleppen (op KW en WW).

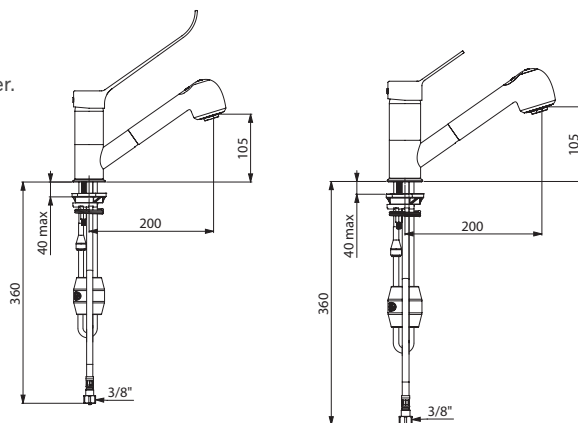

2211LBEL

2211EP

Mechanische mengkraan met uittrekbare sproeier H.105 mm L.200 mm		
Mengkraan met drukcompensatie		
Volle greep	2211EP	407,00 €
Hygiënische hendel L.175 mm	2211LEP	415,00 €
Mengkraan met klassiek keramisch binnenwerk		
Volle greep	2211BEL	361,00 €
Hygiënische hendel L.175 mm	2211LBEL	370,00 €
Opties: afvoerpluggen (zie pagina 105), BIOFIL filterende handdouches (zie pagina 22)		

BELGAQUA: bijkomende informatie pagina 212

Mengkraan met uittrekbare sproeier H.215 mm L.200 mm

Mechanische mengkraan met keramisch binnenwerk, draaibare uitloop



- Draaibare zwanenhals uitloop H.215 mm L.200 mm.
- Uittrekbare sproeier 3 stralen.
- Keramisch binnenwerk Ø 40.
- Met vooraf ingestelde temperatuurbegrenzing.
- Debiet 5 l/min bij 3 bar.
- Bediening d.m.v. staafgreep.
- Nylon sproeislang met terugslagklep.
- PEX flexibels F3/8".
- Bevestiging met contraoer.
- Geschikt voor personen met beperkte mobiliteit.
- 10 jaar garantie.

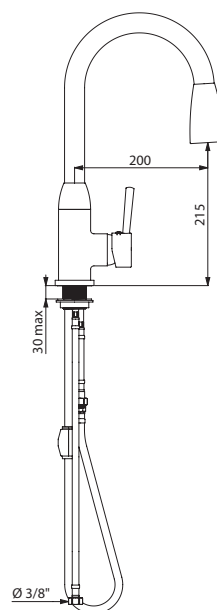

Mechanische mengkraan met klassiek keramisch binnenwerk met uittrekbare sproeier H.215 L.200	2597	516,00 €
--	------	----------

Opties: afvoerpluggen (zie pagina 105), Nylon slang (zie pagina 145)

2597

SECURITHERM kraan met uittrekbare sproeier H.200 mm L.220 mm

Sequentiële thermostatische mengkraan en zuil

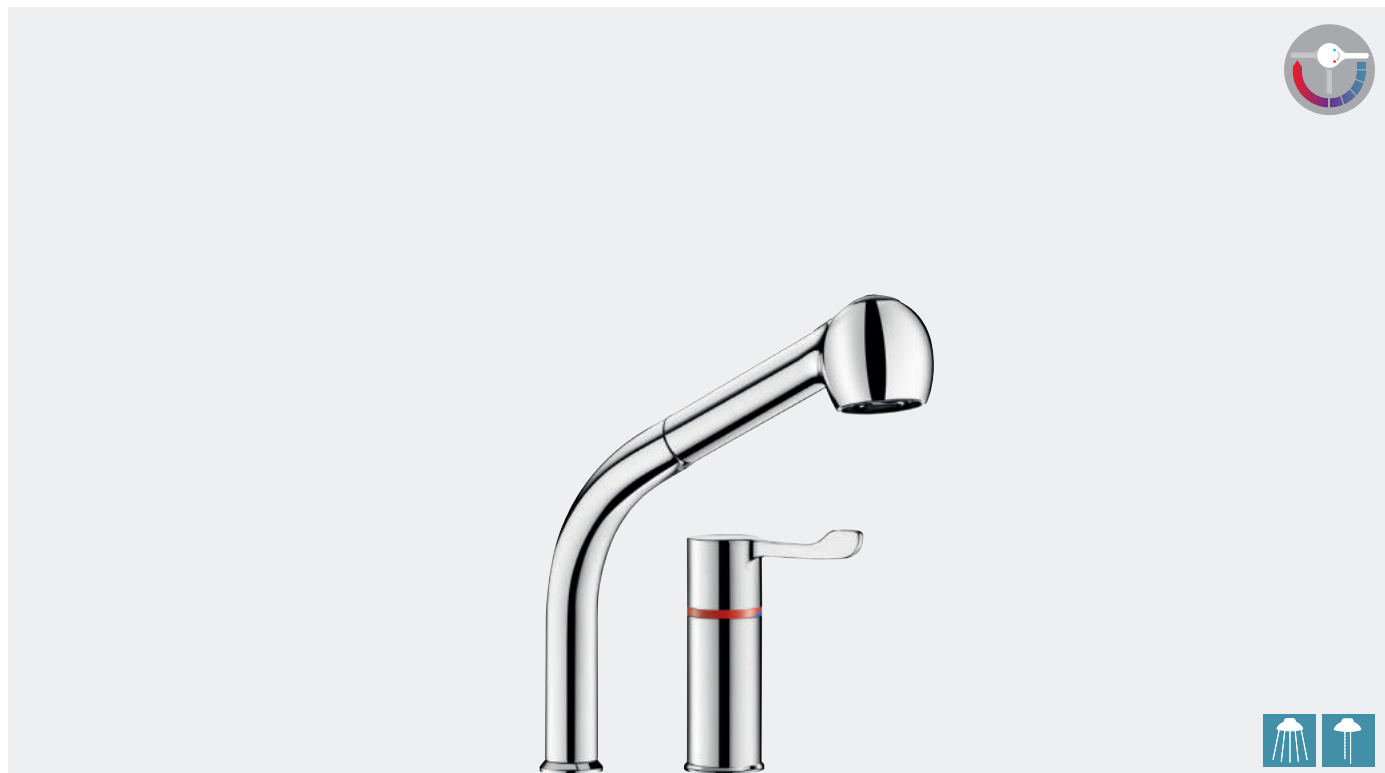

- Perfect geschikt voor babybaden.
- **Sequentieel:** openen en sluiten op koud water (zie pagina 36).
- **Geen enkel risico op terugvloeiing tussen warm en koud water.**
- **Antiverbrandingsveiligheid:** automatische sluiting bij onderbreking koud water of warm water.
- **Securitouch thermische antiverbrandingsisolatie.**
- Draaibare zuil H.200 mm L.220 mm.
- Uittrekbare sproeier 2 stralen met omsteller straalbreker/regen.
- **Sequentieel thermostatisch** kalkwerend **binnenwerk.**
- Regelbare temperatuur: van koud water tot 40°C.
- Temperatuurbegrenzing ingesteld op 40°C.
- **Lichaam en zuil met gladde binnenkant** (beperkt bacterievorming).
- Debiet ingesteld op 7 l/min.
- Bediening zonder manueel contact met hygiënische hendel L.100 mm.
- **BIOSAFE sproeislang die bacteriegroei tegengaat:** in doorzichtig polyurethaan om duidelijk te kunnen zien wanneer de slang aan vervanging toe is bij aanwezigheid van biofilm, gladde binnen- en buitenkant.
- Flexibel met kleine diameter: beperkte waterinhoud.
- Specifiek tegengewicht.
- PEX flexibels F3/8".
- Met filters en terugslagklep (op KW).
- Verstevigde bevestiging met 2 rvs staafjes.
- Geschikt voor personen met beperkte mobiliteit.
- 10 jaar garantie.

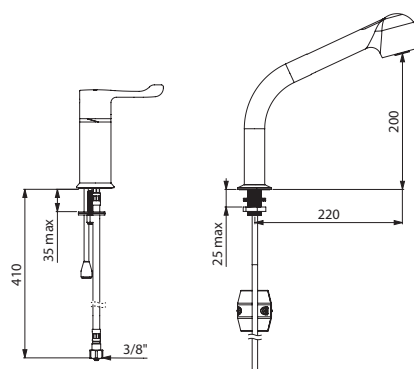

Sequentiële thermostatische mengkraan en uittrekbare sproeier H.200 mm L.220 mm		
Mengkraan en zuil	H9613BEL	598,00 €
Enkel mengkraan	H9642BEL	382,00 €
Zuil voor spoeltafel met sproeier	1316	227,00 €
Opties: afvoerpluggen (zie pagina 105), BIOFIL filterende handdouches (zie pagina 22)		

H9613BEL

Kraan met uittrekbare sproeier H.200 mm L.220 mm

Mechanische mengkraan met drukcompenserend of keramisch binnenwerk en zuil

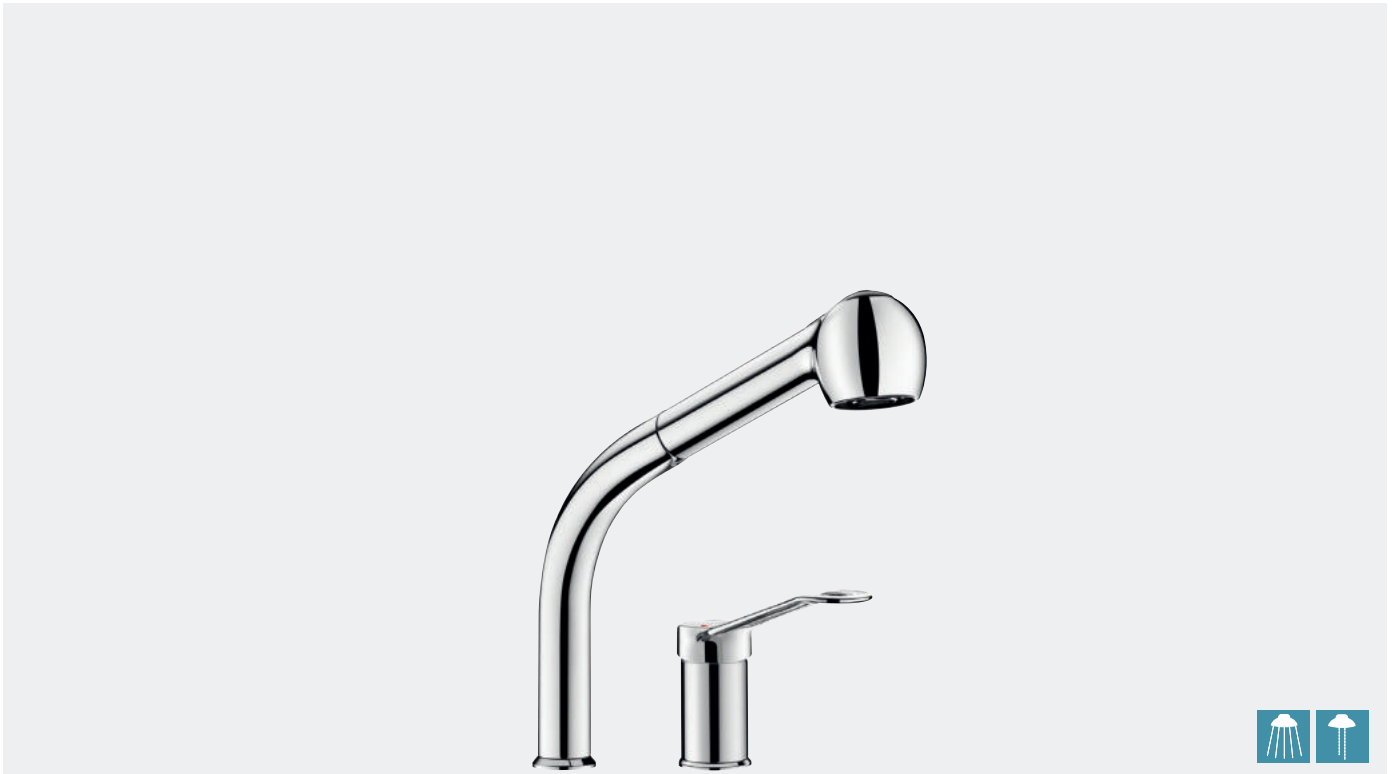

- Geschikt voor babybaden.
- **Securitouch thermische antiverbrandingsisolatie.**
- Draaibare zuil H.200 mm L.220 mm.
- Uittrekbare sproeier 2 stralen met omsteller straalbreker/regen.
- Klassiek keramisch binnenwerk Ø 35 of keramisch **binnenwerk met drukcompensatie** Ø 35.
- Met vooraf ingestelde temperatuurbegrenzing.
- **Lichaam en zuil met gladde binnenkant** (beperkt bacterievorming).
- Debiet beperkt op 7 l/min bij 3 bar.
- Open greep.
- **BIOSAFE sproeislang die bacteriegroei tegengaat:**
in doorzichtig polyurethaan om duidelijk te kunnen zien wanneer de slang aan vervanging toe is bij aanwezigheid van biofilm, gladde binnen- en buitenkant.
- Flexibel met kleine diameter: beperkte waterinhoud.
- Specifiek tegengewicht.
- PEX flexibels F3/8".
- Op de BELGAQUA referenties: filters en terugslagklep (op KW).
- Verstevigde bevestiging met 2 rvs staafjes.
- Geschikt voor personen met beperkte mobiliteit.
- 10 jaar garantie.

Versies met drukcompensatie « EP »:

- **Antiverbrandingsveiligheid:** beperkt warm waterdebiet bij onderbreking koud water.
- Constante temperatuur, ongeacht druk- en debietschommelingen.
- Met filters en terugslagkleppen (op KW en WW).

Mechanische mengkraan en uittrekbare sproeier H.200 mm L.220 mm		
Mengkraan met drukcompensatie		
Mengkraan en zuil	2599EP	426,00 €
Enkel mengkraan	2542EP	223,00 €
Mengkraan met klassiek keramisch binnenwerk		
Mengkraan en zuil	2599BEL	382,00 €
Enkel mengkraan	2542BEL	177,00 €
Zuil voor spoeltafel met sproeier	1316	227,00 €

Opties: afvoerpluggen (zie pagina 105), BIOFIL filterende handdouches (zie pagina 22)

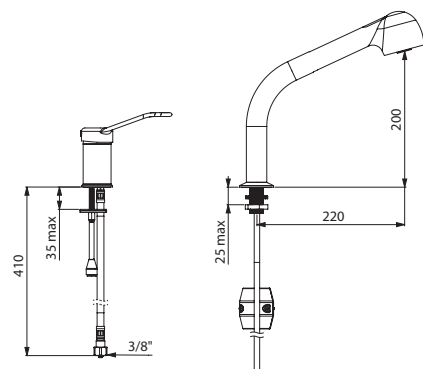

2599EP



Muurkranen

ELEKTRONISCHE
KRANEN
83

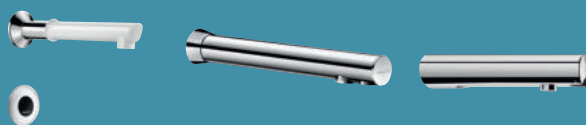

KRANEN
MET THERMOSTATISCH,
DRUKCOMPENSEREND
OF KERAMISCH
BINNENWERK
87

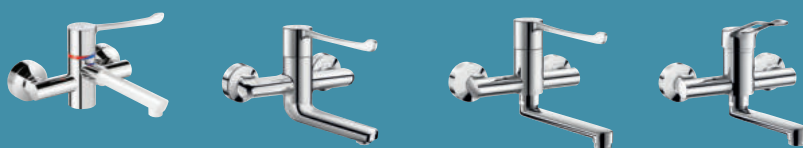



TEMPOMATIC kraan met BIOCLIP uitloop

Elektronische muurkraan op netspanning



- **Individuele elektronische sturing IP65.**
- **Stroomtoevoer op netspanning met transfo 230/12 V.**
- **Demonteerbare** wegwerpbare uitloop in recycleerbaar Hostaform® L.188 mm. Te vervangen naar keuze door een rvs uitloop of een filterende BIOFIL uitloop (zie pagina 87).
- **Voet en uitloop met gladde binnenkant** (beperkt bacterievorming).
- **Configureerbare periodieke spoeling** (ingesteld op ~60 seconden elke 24h na laatste gebruik).
- Debiet beperkt op 4 l/min bij 3 bar.
- Schokbestendige aanwezigheidsdetectie met infrarood technologie.
- Individuele detectie te plaatsen op de wand.
- Voet Ø 60 in verchroomd messing.
- Elektroventiel M3/8" met filterdichting.
- Antiblokkeerveiligheid in stromende toestand.
- **Conform de vereisten van de norm NF M (Medische omgeving).**
- Aanbevolen installatiehoogte: 110-200 mm boven de wastafel.
- Geschikt voor personen met beperkte mobiliteit.
- 10 jaar garantie.

Twee sluitingsmogelijkheden:

Standaard modus: ingestelde looptijd, automatische sluiting.

ON/OFF modus: sluiting door de gebruiker of zelfsluiting na 30 min.

Het is mogelijk een thermische spoeling uit te voeren.

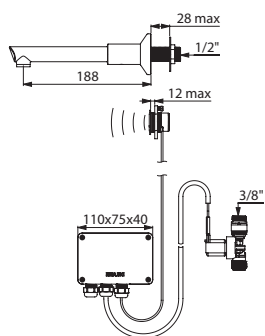

20801T2

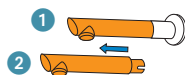

Snel en eenvoudig te installeren:

- 1 Trek de uitloop uit de kraan.
- 2 Plaats een andere uitloop in de plaats.

TEMPOMATIC kraan

Elektronische muurkraan TC op netspanning



- **Individuele elektronische sturing IP65.**
- **Stroomtoevoer op netspanning met transfo 230/12 V.**
- **Kalkwerende straalbreker.**
- **Configureerbare periodieke spoeling** (ingesteld op ~60 seconden elke 24h na laatste gebruik).
- Debiet ingesteld op 3 l/min bij 3 bar, aanpasbaar tussen 1,4 en 6 l/min.
- Schokbestendige aanwezigheidsdetectie met infrarood technologie voor wand ≤ 155 mm.
- Antiblokkeerveiligheid in stromende toestand.
- Elektroventiel M3/8" met filterdichting.
- Vaste verchroomde uitloop L.170 mm voor wand ≤ 165 mm met antirotatiepen en moer.
- Verzonken rozet.
- Inkortbare draadstangen.
- Aanbevolen installatiehoogte: 110-200 mm boven de wastafel.
- Geschikt voor personen met beperkte mobiliteit.
- 10 jaar garantie.

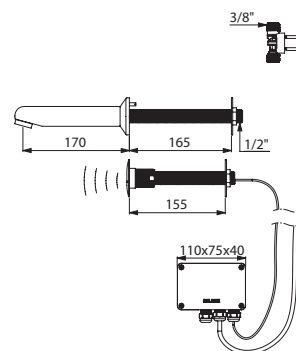

441157

TEMPOMATIC muurkraan met BIOCLIP uitloop	20801T2	486,00 €
--	---------	----------

Voorzie een PREMIX voormenger (zie pagina 104)

Optie: wegwerpbare uitlopen, uitlopen in rvs of filterende BIOFIL uitlopen (zie p. 87)

TEMPOMATIC kraan, installatie door de muur	441157	566,00 €
--	--------	----------

Voorzie een PREMIX voormenger (zie pagina 104)

Op aanvraag: andere lengtes van uitlopen en afmetingen voor technische ruimte beschikbaar

BINOPTIC

Elektronische kraan voor installatie door de muur of ingebouwd in de muur, op netspanning

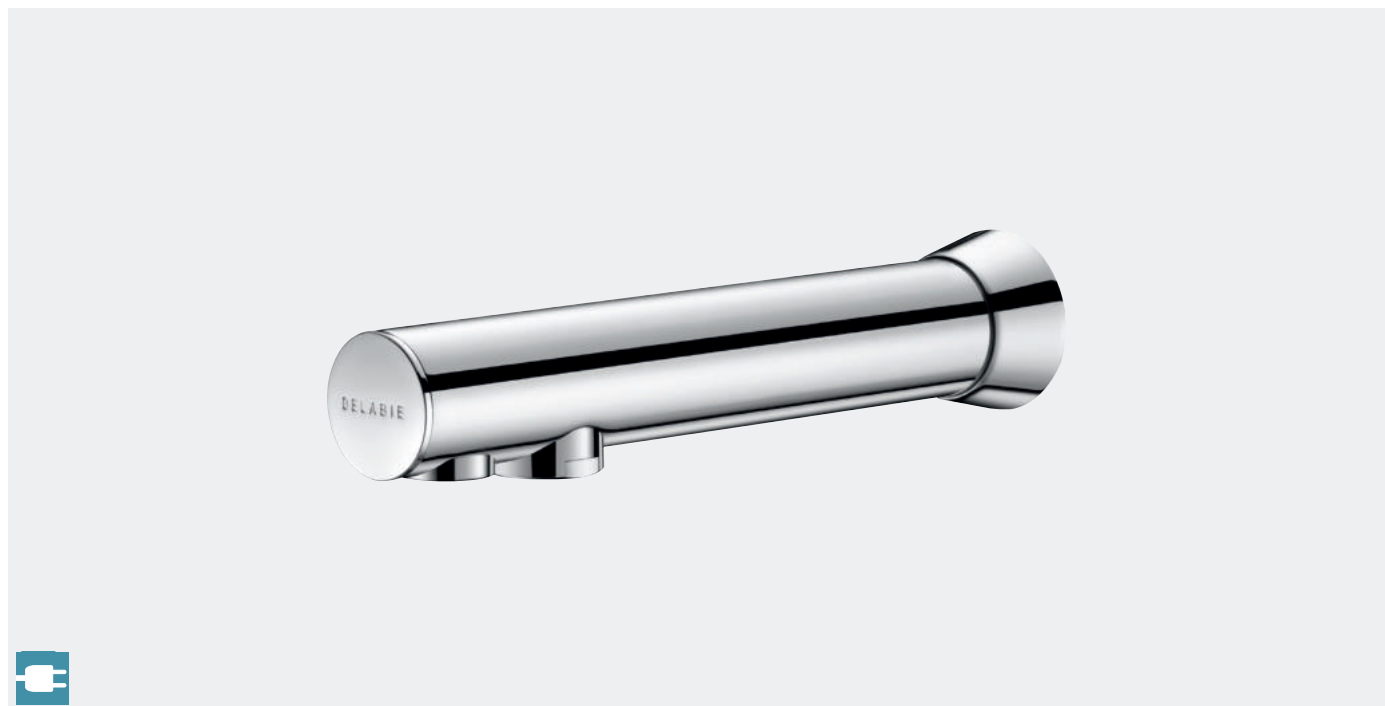

- **Individuele elektronische sturing IP65.**
- **Stroomtoevoer op netspanning met transfo 230/12 V.**
- **Kalkwerende straalbreker.**
- **Uitloop met gladde binnenkant en beperkte waterinhoud** (beperkt bacterievorming).
- **Configureerbare periodieke spoeling** (ingesteld op ~60 seconden elke 24h na laatste gebruik).
- **Debiet ingesteld op 3 l/min bij 3 bar, aanpasbaar tussen 1,4 en 6 l/min.**
- **Aanwezigheidsdetectie met actieve infrarood technologie,** geoptimaliseerd aan het uiteinde van de uitloop.
- **Filters en elektroventielen M3/8".**
- **Lichaam in verchroomd messing.**
- **Modellen voor installatie in technische ruimte: detectiekabel L.1,5 m,** toevoerslangen en bevestiging gegroeped.
- **Antiblokkeerveiligheid in stromende toestand.**
- **Temperatuurregeling op de zijkant van de mengkraan, met regelbare temperatuurbegrenzing.**
- **Aanbevolen installatiehoogte: 110-200 mm boven de wastafel.**
- **Geschikt voor personen met beperkte mobiliteit.**
- **10 jaar garantie.**



Standaard mengsleutel



Lange mengsleutel

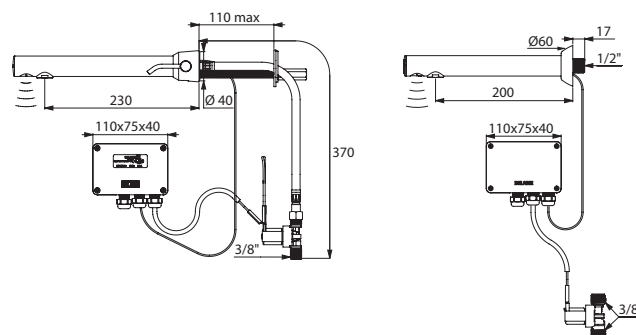

379MCHL

379ENC

BINOPTIC MIX mengkraan voor installatie door de muur		
Standaard mengsleutel	379MCH	635,00 €
Lange mengsleutel	379MCHL	683,00 €
BINOPTIC muurkraan		
Inbouw, uitloop L.200 mm	379ENC	494,00 €
Voor wand ≤ 190 mm, uitloop L.205 mm	379DER	481,00 €
Voor wand ≤ 190 mm, uitloop L.135 mm	379D13	481,00 €

Voorzie een PREMIX voormenger voor de kranen (zie pagina 104)

TEMPOMATIC 4

Elektronische muurkraan op netspanning of op batterijen



- **Stroomtoevoer op netspanning 230/6 V** of via CR123 Lithium 6 V batterijen geïntegreerd.
- **Antistagnatie elektroventiel en elektronische module geïntegreerd** in het kraanlichaam.
- **Kalkwerende straalbreker.**
- **Periodieke spoeling** (~60 seconden elke 24h na laatste gebruik).
- Debiet ingesteld op 3 l/min bij 3 bar, aanpasbaar tussen 1,4 en 6 l/min.
- Aanwezigheidsdetectie met actieve infrarood technologie, geoptimaliseerd aan het uiteinde van de uitloop.
- Lichaam in verchroomd rvs.
- Afdekkapje vergrendeld met 2 verborgen schroeven.
- Stopkranen.
- Antiblokkeerveiligheid in stromende toestand.
- Temperatuurregeling op de zijkant van de mengkraan, met regelbare temperatuurbegrenzing.
- Aanbevolen installatiehoogte: 110-200 mm boven de wastafel.
- Geschikt voor personen met beperkte mobiliteit.
- 10 jaar garantie.

MUURKRANEN

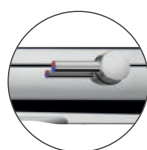

Standaard mengsleutel

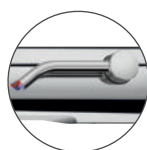

Lange mengsleutel

TEMPOMATIC MIX 4 muurmengkraan

Stroomtoevoer op netspanning - via inbouw aansluiting

L.160 mm muurmodel (toevoeren ingebouwd)	493400	721,00 €
L.220 mm muurmodel (toevoeren ingebouwd)	493500	775,00 €
L.130 mm installatie door de muur met technische ruimte	493410	575,00 €
L.190 mm installatie door de muur met technische ruimte	493510	626,00 €

Stroomtoevoer via batterijen

L.160 mm muurmodel (toevoeren ingebouwd)	493406	657,00 €
L.220 mm muurmodel (toevoeren ingebouwd)	493506	710,00 €
L.130 mm installatie door de muur met technische ruimte	493416	514,00 €
L.190 mm installatie door de muur met technische ruimte	493516	565,00 €

Lange temperatuurhendel (voeg « L » toe aan het eind van de referentie)

TEMPOMATIC 4 muurkraan

Stroomtoevoer op netspanning - via inbouw aansluiting

L.130 mm muurmodel (toevoer ingebouwd)	443400	525,00 €
L.190 mm muurmodel (toevoer ingebouwd)	443500	576,00 €
L.130 mm installatie door de muur met technische ruimte	443410	525,00 €
L.190 mm installatie door de muur met technische ruimte	443510	576,00 €

Stroomtoevoer via batterijen

L.130 mm muurmodel (toevoer ingebouwd)	443406	418,00 €
L.190 mm muurmodel (toevoer ingebouwd)	443506	465,00 €
L.130 mm installatie door de muur met technische ruimte	443416	418,00 €
L.190 mm installatie door de muur met technische ruimte	443516	465,00 €
L.130 mm op paneel ≤ 24 mm of voor volle muur	443426	446,00 €
L.190 mm op paneel ≤ 24 mm of voor volle muur	443526	467,00 €
L.130 mm voor renovatie	443436	418,00 €
L.190 mm voor renovatie	443536	465,00 €

Voorzie een PREMIX voormenger voor de kranen (zie pagina 104)

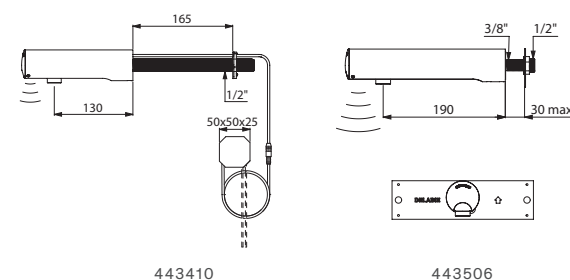
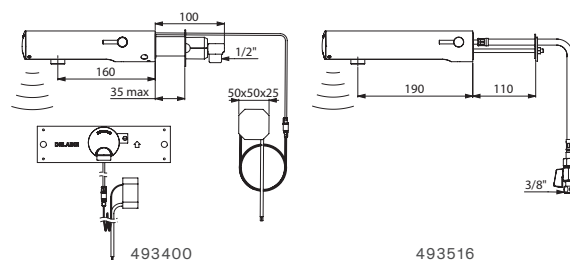



SECURITHERM sequentiële mengkraan met BIOCLIP uitloop

Thermostatische muurmengkraan met demonteerbare uitloop



- **Sequentieel:** openen en sluiten op koud water (zie pagina 89).
- **Geen enkel risico op terugvloeiing tussen warm en koud water.**
Geen terugslagklep op de toevoeren.
- **Antiverbrandingsveiligheid:** automatische sluiting bij onderbreking KW of WW.
- **Securitouch thermische antiverbrandingsisolatie.**
- **Demonteerbare** wegwerpbaar uitloop in recycleerbaar Hostaform® of rvs uitloop.
- **Sequentieel thermostatisch** kalkwerend binnenwerk.
- Regelbare temperatuur: van koud water tot 40°C.
- Temperatuurbegrenzing ingesteld op 40°C.
- Mogelijk een thermische of chemische spoeling uit te voeren.
- **Lichaam en uitloop met gladde binnenkant en beperkte waterinhoud** (beperkt bacterievorming).
- Debiet ingesteld op 7 l/min.
- Bediening zonder manueel contact met hygiënische hendel L.146 mm.
- Geleverd met 2 S-koppelingen M1/2" M3/4" (zie pagina 106).
- Geschikt voor personen met beperkte mobiliteit.
- 10 jaar garantie.

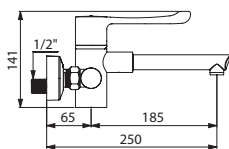

H9610

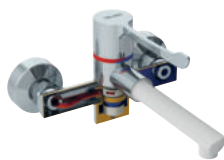

Gladde binnenkant
Thermische isolatie
warm waterkant
Geen terugslagklep

Sequentiële thermostatische muurmengkraan met BIOCLIP uitloop

Wegwerpbaar uitloop		
STOP/CHECK S-koppelingen	H9610	574,00 €
Standaard S-koppelingen	H9610S	527,00 €
Rvs uitloop		
STOP/CHECK S-koppelingen	H9611	652,00 €
Standaard S-koppelingen	H9611S	603,00 €

Opties: afvoerpluggen (zie pagina 105), wegwerpbaar uitlopen, filterende BIOFIL uitlopen of uitlopen in rvs (zie hiernaast)

Aanvullende producten

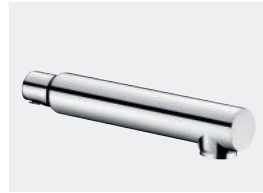

BIOCLIP uitlopen in rvs

- **Demonteerbaar uitloop** voor reiniging/desinfectie of autoclaaf.
- Hygiënische straalbreker, geschikt voor het plaatsen van een filter (zie BIOFIL kraanfilters pagina 21).

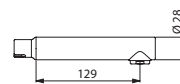

20002

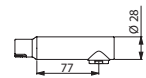

20003

2 demonteerbare uitlopen in rvs Ø 28

L.129 mm	20002	124,00 €
L.77 mm	20003	117,00 €

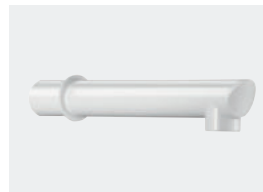

Wegwerpbaar BIOCLIP uitlopen

- **Demonteerbaar** wegwerpbaar uitloop in recycleerbaar Hostaform® met stervormige straalbreker.

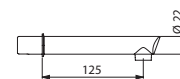

20015

15 demonteerbare wegwerpbaar uitlopen L.125 mm, Ø 22

20015	115,00 €
-------	----------



BIOCLIP BIOFIL uitloop

- **Antilegionella en antibacteriële demonteerbaar filterende uitloop.**
- Specifiek gebruik, met nominale sterilisatiegraad 0,1 µm.
- Maximale levensduur: **2 maand** na installatie.
- Compatibel met en bestand tegen chemische en thermische spoelingen van het net (meer informatie pagina 23).
- **Medisch hulpmiddel CE klasse I** voor niet-steriele versie.

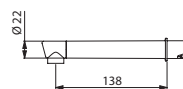

20040/30040

1 filterende BIOFIL uitloop L.138, Ø 22

Steriel	20040	112,00 €
Niet-steriel	30040	110,00 €



2640BEL: DE ENIGE SEQUENTIËLE MECHANISCHE MENGKRAAN OP DE MARKT MET FUNCTIE THERMISCHE SPOELING ZONDER DEMONTEREN VAN DE HENDEL

Verbeterde ergonomie en functionaliteit

De nieuwste generatie mechanische muurmengkranen met keramisch binnenwerk wordt sequentieel bediend: het openen van de kraan en het bepalen van de temperatuur gebeuren in eenzelfde laterale beweging binnen een bereik van 70°.

Openen en sluiten op koud water

De sequentiële mechanische muurmengkranen 2640BEL openen en sluiten op koud water voor een verhoogde antiverbrandingsveiligheid.

Koud water tappen

Het openen van de kraan op koud water, zonder enig verbruik van warm water, laat toe enkel koud water te gebruiken (exclusiviteit).

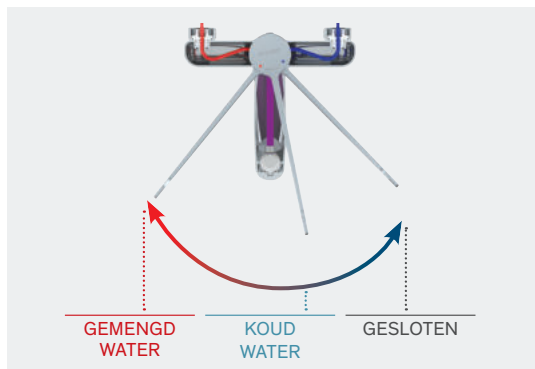

Sequentieel openen en sluiten op koud water

BIOSAFE: beheren van de bacteriegroei

De binnenkant van de 2640BEL mengkraan is zo ontworpen dat er geen contact is tussen het water en chroom, nikkel en lood. Zo wordt puur en zuiver water verdeeld.

Beperkte hoeveelheid stilstaand water in de kraan

De sequentiële mechanische mengkranen van DELABIE zijn specifiek **ontworpen om de hoeveelheid stilstaand water in de kraan** te limiteren en zo het risico op bacteriegroei te beperken. Ze zijn zo ontworpen dat het water door smalle buisjes vanuit de toevoer tot aan de uitgang van de uitloop stroomt. Zo wordt de waterinhoud beperkt.

Temperatuurbegrenzing

De 2640BEL mengkranen zijn uitgerust met een **vergrendelde temperatuurbegrenzing**. De gebruiker kan de begrenzing niet ongedaan maken, waardoor het risico op brandwonden wordt beperkt.

Thermische spoelingen

De 2640BEL sequentiële muurmengkranen laten toe een **thermische spoeling uit te voeren aan de warm watertemperatuur van het net, zonder de greep te demonteren of de toevoer van koud water af te sluiten**. Om de temperatuurbegrenzing te deblokken, dient u eenvoudig het kleine rode knopje op de achterkant van de greep in te duwen.

Meer informatie pagina 11.

Securitouch technologie

Het lichaam van deze mengkranen is thermisch geïsoleerd, waardoor elk risico op brandwonden wordt beperkt. In deze mengkranen stroomt het warm water vanaf de toevoer tot het binnenwerk door kleine koperen buisjes, waardoor het water nooit in contact komt met de wanden.

Comfort: handen wassen geoptimaliseerd

dankzij de langere voorsprong.

Ergonomische grepen

De hygiënische hendel laat een bediening toe zonder manueel contact, via de pols, voorarm of elleboog.

Draibare of vaste uitloop

De lengte en type uitloop zijn aangepast aan de verschillende toepassingen in een ziekenhuisomgeving (handen wassen, spoelen van apparatuur, vullen van emmer, ...).

Water- en energiebesparing

Deze muurmengkranen laten een aanzienlijke waterbesparing toe, terwijl het comfort voor de gebruiker gegarandeerd blijft. Ze zijn conform de vereisten van de norm NF M (Medische omgeving). *Meer informatie pagina 13.*



Sequentieel openen en sluiten

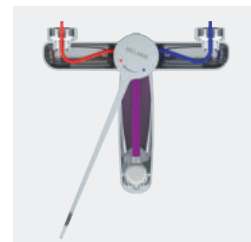

Zeer beperkt watervolume



Functie thermische spoeling

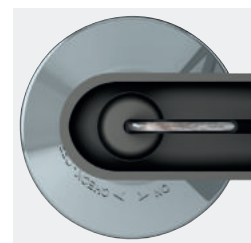

Securitouch technologie: geïsoleerd buisje in het lichaam



Securitouch mengkraan

Sequentiële mechanische muurmengkraan met keramisch binnenwerk, buisjes met gladde binnenkant



- **Sequentiële bediening binnen een bereik van 70°:** openen en sluiten op koud water (zie pagina 89).
- **Draaibare onderuitloop** met hygiënische **BIOSAFE uitgang** geschikt voor het plaatsen van een BIOFIL filter (zie pagina 21).
- **Het is mogelijk de uitloop te blokkeren.**
- **Securitouch thermische antiverbrandingsisolatie.**
- Keramisch binnenwerk Ø 35.
- Met vooraf ingestelde temperatuurbegrenzing.
- **Buisjes in lichaam en uitloop met gladde binnenkant met beperkte waterinhoud** (beperkt bacterievorming).
- **Een thermische spoeling is eenvoudig uit te voeren** zonder de greep te demonteren en zonder de koud watertoevoer af te sluiten (zie pagina 11).
- Debiet ingesteld op 5 l/min.
- Hygiënische hendel L.200 mm.
- Geleverd met 2 S-koppelingen M1/2" M3/4" (zie pagina 106).
- Met filter en terugslagklep (op KW).
- Geschikt voor personen met beperkte mobiliteit.
- 10 jaar garantie.

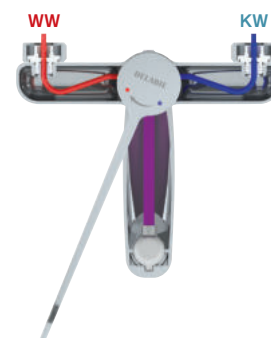

Buis met gladde binnenkant en beperkte waterinhoud van de toevoeren tot de uitgang = beperkte biofilm
Thermische isolatie

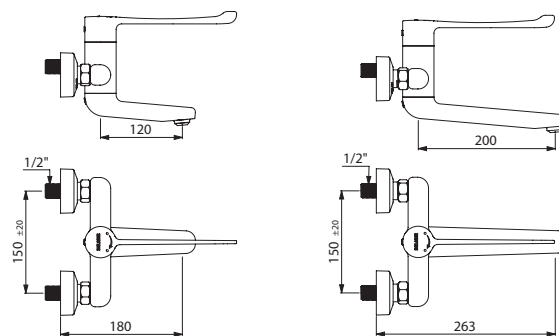

2640BEL

2641BEL

Securitouch sequentiële mechanische muurmengkraan, klassiek keramisch binnenwerk		
Vaste/draaibare uitloop L.120 mm		
STOP/CHECK S-koppelingen	2640BEL	445,00 €
Standaard S-koppelingen	2640SBEL	396,00 €
Vaste/draaibare uitloop L.200 mm		
STOP/CHECK S-koppelingen	2641BEL	453,00 €
Standaard S-koppelingen	2641SBEL	404,00 €

Opties: afvoerpluggen (zie pagina 105), BIOFIL kraanfilters (zie pagina 21)

BELGAQUA: bijkomende informatie pagina 212

Securitouch mengkraan

Sequentiële mechanische muurmengkraan met keramisch binnenwerk, gladde binnenkant



- **Sequentiële bediening binnen een bereik van 90°:** openen en sluiten op koud water (zie pagina 89).
- **Platte draaibare of vaste onderuitloop** L.200 mm met hygiënische straalbreker geschikt voor het plaatsen van een BIOFIL filter (zie pagina 21).
- **Securitouch thermische antiverbrandingsisolatie.**
- Keramisch binnenwerk Ø 35.
- Met vooraf ingestelde temperatuurbegrenzing.
- **Lichaam en uitloop met gladde binnenkant en beperkte waterinhoud** (beperkt bacterievorming).
- Debiet ingesteld op 5 l/min.
- Hygiënische hendel L.200 mm.
- Geleverd met 2 S-koppelingen M1/2" M3/4" (zie pagina 106).
- **Conform de vereisten van de norm NF M (Medische omgeving).**
- Geschikt voor personen met beperkte mobiliteit.
- 10 jaar garantie.

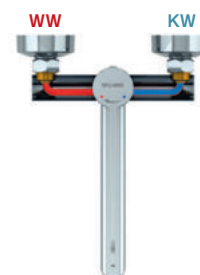

Beperkte waterinhoud
+ gladde binnenkant
= beperkte biofilm
Thermische isolatie

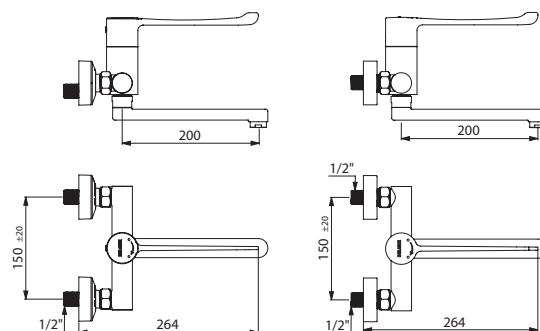

2436

2437S

Securitouch sequentiële mechanische muurmengkraan, klassiek keramisch binnenwerk		
Draaibare uitloop		
STOP/CHECK S-koppelingen	2436	477,00 €
Standaard S-koppelingen	2436S	430,00 €
Vaste uitloop		
STOP/CHECK S-koppelingen	2437	484,00 €
Standaard S-koppelingen	2437S	441,00 €

Opties: afvoerpluggen (zie pagina 105), BIOFIL kraanfilters (zie pagina 21)

Securitouch mengkraan

Mechanische muurmengkraan met drukcompenserend of keramisch binnenwerk, vaste uitloop, gladde binnenkant



- **Securitouch thermische antiverbrandingsisolatie.**
- **Platte vaste onderuitloop** met hygiënische straalbreker geschikt voor het plaatsen van een BIOFIL filter (zie pagina 21).
- Klassiek keramisch binnenwerk Ø 40 of keramisch **binnenwerk met drukcompensatie** Ø 40.
- Met vooraf ingestelde temperatuurbegrenzing.
- **Lichaam en uitloop met gladde binnenkant en beperkte waterinhoud** (beperkt bacterievorming).
- Debiet ingesteld op 5 l/min.
- Geleverd met 2 S-koppelingen M1/2" M3/4" (zie pagina 106).
- **Versies met klassiek keramisch binnenwerk en zonder terugslagklep op de toevoeren zijn conform de vereisten van de norm NF M (Medische omgeving).**
- Geschikt voor personen met beperkte mobiliteit. 10 jaar garantie.



Hygiënische hendel

Versies met drukcompensatie « EP »:

- **Antiverbrandingsveiligheid:** beperkt warm waterdebiet bij onderbreking koud water.
- Constante temperatuur, ongeacht druk- en debietschommelingen.

Securitouch mechanische muurmengkraan met vaste uitloop		
Mengkraan met drukcompensatie, uitloop L.150 mm		
Open greep, STOP/CHECK S-koppelingen	2456EP	444,00 €
Open greep, standaard S-koppelingen	2456EPS	400,00 €
Hygiënische hendel L.150, STOP/CHECK S-koppelingen	2456LEP	473,00 €
Hygiënische hendel L.150, standaard S-koppelingen	2456LEPS	416,00 €
Mengkraan met drukcompensatie, uitloop L.200 mm		
Open greep, STOP/CHECK S-koppelingen	2455EP	452,00 €
Open greep, standaard S-koppelingen	2455EPS	408,00 €
Hygiënische hendel L.150, STOP/CHECK S-koppelingen	2455LEP	466,00 €
Hygiënische hendel L.150, standaard S-koppelingen	2455LEPS	425,00 €
Mengkraan met klassiek keramisch binnenwerk, uitloop L.150 mm		
Open greep, STOP/CHECK S-koppelingen	2456	380,00 €
Open greep, standaard S-koppelingen	2456S	336,00 €
Hygiënische hendel L.150, STOP/CHECK S-koppelingen	2456L	408,00 €
Hygiënische hendel L.150, standaard S-koppelingen	2456LS	352,00 €
Mengkraan met klassiek keramisch binnenwerk, uitloop L.200 mm		
Open greep, STOP/CHECK S-koppelingen	2455	388,00 €
Open greep, standaard S-koppelingen	2455S	344,00 €
Hygiënische hendel L.150, STOP/CHECK S-koppelingen	2455L	402,00 €
Hygiënische hendel L.150, standaard S-koppelingen	2455LS	360,00 €

Opties: afvoerpluggen (zie pagina 105), BIOFIL kraanfilters (zie pagina 21)

BELGAQUA: bijkomende informatie pagina 212

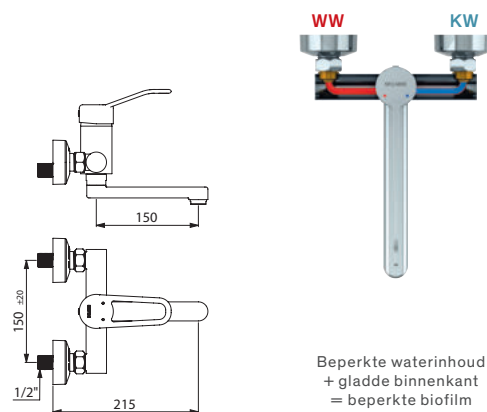

Beperkte waterinhoud + gladde binnenkant = beperkte biofilm
Thermische isolatie

Securitouch mengkraan

Mechanische muurmengkraan met drukcompenserend of keramisch binnenwerk, draaibare uitloop, gladde binnenkant



- **Securitouch thermische antiverbrandingsisolatie.**
- **Platte draaibare onderuitloop** met hygiënische straalbreker geschikt voor het plaatsen van een BIOFIL filter (zie pagina 21).
- Klassiek keramisch binnenwerk Ø 40 of keramisch **binnenwerk met drukcompensatie** Ø 40.
- Met vooraf ingestelde temperatuurbegrenzing.
- **Lichaam en uitloop met gladde binnenkant en beperkte waterinhoud** (beperkt bacterievorming).
- Debiet ingesteld op 5 l/min.
- Geleverd met 2 S-koppelingen M1/2" M3/4" (zie pagina 106).
- **Versies met klassiek keramisch binnenwerk en zonder terugslagklep op de toevoeren zijn conform de vereisten van de norm NF M (Medische omgeving).**
- Geschikt voor personen met beperkte mobiliteit. 10 jaar garantie.



Open greep

Versies met drukcompensatie « EP »:

- **Antiverbrandingsveiligheid:** beperkt warm waterdebiet bij onderbreking koud water.
- Constante temperatuur, ongeacht druk- en debietschommelingen.

Securitouch mechanische muurmengkraan met draaibare uitloop		
Mengkraan met drukcompensatie, uitloop L.150 mm		
Open greep, STOP/CHECK S-koppelingen	2446EP	434,00 €
Open greep, standaard S-koppelingen	2446EPS	389,00 €
Hygiënische hendel L.150, STOP/CHECK S-koppelingen	2446LEP	452,00 €
Hygiënische hendel L.150, standaard S-koppelingen	2446LEPS	407,00 €
Mengkraan met drukcompensatie, uitloop L.200 mm		
Open greep, STOP/CHECK S-koppelingen	2445EP	441,00 €
Open greep, standaard S-koppelingen	2445EPS	395,00 €
Hygiënische hendel L.150, STOP/CHECK S-koppelingen	2445LEP	459,00 €
Hygiënische hendel L.150, standaard S-koppelingen	2445LEPS	413,00 €
Mengkraan met klassiek keramisch binnenwerk, uitloop L.150 mm		
Open greep, STOP/CHECK S-koppelingen	2446	371,00 €
Open greep, standaard S-koppelingen	2446S	326,00 €
Hygiënische hendel L.150, STOP/CHECK S-koppelingen	2446L	389,00 €
Hygiënische hendel L.150, standaard S-koppelingen	2446LS	344,00 €
Mengkraan met klassiek keramisch binnenwerk, uitloop L.200 mm		
Open greep, STOP/CHECK S-koppelingen	2445	378,00 €
Open greep, standaard S-koppelingen	2445S	332,00 €
Hygiënische hendel L.150, STOP/CHECK S-koppelingen	2445L	396,00 €
Hygiënische hendel L.150, standaard S-koppelingen	2445LS	352,00 €

Opties: afvoerpluggen (zie pagina 105), BIOFIL kraanfilters (zie pagina 21)

BELGAQUA: bijkomende informatie pagina 212

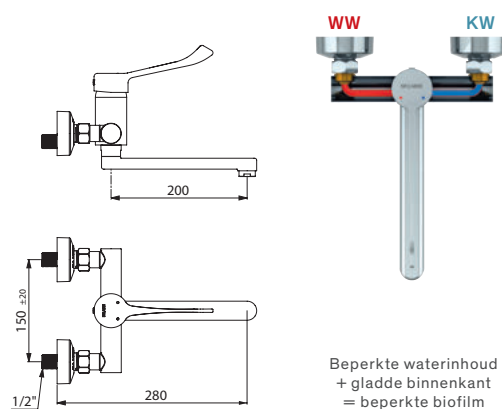

Beperkte waterinhoud
+ gladde binnenkant
= beperkte biofilm
Thermische isolatie

2445LEP

Muurmengkraan

Mechanische mengkraan met keramisch binnenwerk, uitloop met gladde binnenkant



- **Getrokken draaibare onderuitloop L.200 mm** Ø 22 met stervormige messing straalbreker.
- Keramisch binnenwerk Ø 40.
- Met vooraf ingestelde temperatuurbegrenzing.
- **Uitloop met gladde binnenkant** (beperkt bacterievorming).
- Debiet 26 l/min bij 3 bar.
- Geleverd met 2 S-koppelingen M1/2" M3/4" (zie pagina 106).
- Geschikt voor personen met beperkte mobiliteit.
- 10 jaar garantie.



Hygiënische hendel

Mechanische muurmengkraan met klassiek keramisch binnenwerk		
Open greep		
STOP/CHECK S-koppelingen	2519	330,00 €
Standaard S-koppelingen	2519S	261,00 €
Hygiënische hendel L.150 mm		
STOP/CHECK S-koppelingen	2519L	346,00 €
Standaard S-koppelingen	2519LS	277,00 €
Optie: afvoerpluggen (zie pagina 105)		

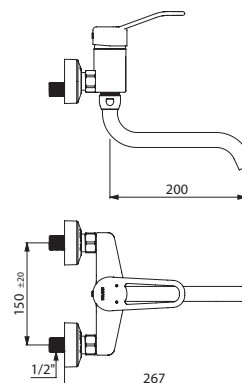

2519

Muurmengkraan

Mechanische mengkraan met keramische binnenwerken, uitloop met gladde binnenkant



- **Getrokken draaibare onderuitloop L.200 mm Ø 22** met stervormige messing straalbreker.
- **Uitloop met gladde binnenkant** (beperkt bacterievorming).
- Draaiknoppen in verchroomd metaal.
- Keramische binnenwerken.
- Geleverd met 2 S-koppelingen M1/2" M3/4" (zie pagina 106).
- 10 jaar garantie.

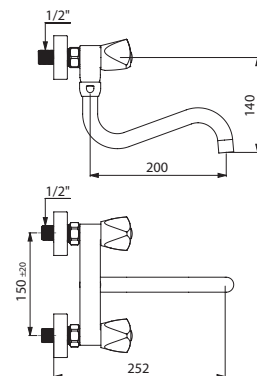

Mechanische muurmengkraan met keramische binnenwerken	5445T2S	228,00 €
---	---------	----------

Optie: afvoerpluggen (zie pagina 105)

5445T2S



DELABIE



Wastafel accessoires

WASTAFEL
ACCESSOIRES
98



Elektronische verdeler voor zeep

Op batterijen



- **Vandaalbestendig model met slot en standaard DELABIE sleutel.**
- **Geen manueel contact nodig:** automatische detectie van de handen d.m.v. infrarood oog (detectieafstand is regelbaar).
- Afdekplaat in **bacteriostatisch RVS 304.**
- **Uit één stuk gevormde afdekplaat** voor een gemakkelijk onderhoud en een betere hygiëne.
- **Besparende doseerpomp:** dosis van 0,8 ml (regelbaar tot 7 doses per detectie).
- Werking mogelijk in **antiverstopping modus.**
- Stroomtoevoer: 6 meegeleverde batterijen AA -1,5 V (DC9V) geïntegreerd in het lichaam van de zeepverdeler.
- Verklikkerlichtje geeft zwakke batterij aan.
- Reservoir met brede opening: gemakkelijk te vullen d.m.v. grote bidons.
- Venster voor niveaucontrole.
- Dikte rvs: 1 mm.
- Inhoud: 1 liter.
- Voor vloeibare plantaardige zeep met maximale viscositeit: 3.000 mPa.s.
- Compatibel met hydro-alcoholische gel.
- CE.
- 10 jaar garantie.

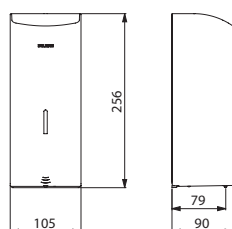

512066

Elektronische verdeler voor vloeibare zeep - 1 liter

RVS 304 glanzend gepolijst	512066P	263,00 €
RVS 304 mat gepolijst	512066S	263,00 €
RVS 304 geëpoxeerd wit	512066W	263,00 €

Verdeler voor vloeibare zeep

Met soepele bediening



- **Vandaalbestendig model met slot en standaard DELABIE sleutel.**
- Afdekplaat in **bacteriostatisch RVS 304.**
- **Uit één stuk gevormde afdekplaat** voor een gemakkelijk onderhoud en een betere hygiëne.
- **Drukknop met soepele bediening.**
- **Antiblokkeerveiligheid:** slechts 1 dosering zeep, zelfs wanneer men de knop gedurende lange tijd indrukt.
- Besparende doseerpomp, antidrup (waterdicht).
- Reservoir met brede opening: gemakkelijk te vullen d.m.v. grote bidons.
- Reservoir verhindert zeepresten.
- Venster voor niveaucontrole.
- Dikte rvs: 1 mm.
- Inhoud: 0,5 of 1 liter.
- Afmetingen model 0,5 liter: 90 × 105 × 185 mm.
- Afmetingen model 1 liter: 90 × 105 × 252 mm.
- Voor vloeibare plantaardige zeep met maximale viscositeit: 3.000 mPa.s.
- Compatibel met hydro-alcoholische gel.
- 10 jaar garantie.

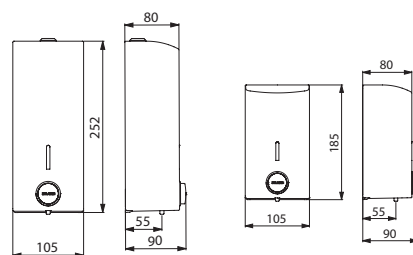

510580

510583

Verdeler voor vloeibare zeep - 0,5 liter

RVS 304 glanzend gepolijst	510583	135,00 €
RVS 304 mat gepolijst	510586	127,00 €
RVS 304 geëpoxeerd wit	510584	120,00 €

Verdeler voor vloeibare zeep - 1 liter

RVS 304 glanzend gepolijst	510580	144,00 €
RVS 304 mat gepolijst	510582	135,00 €
RVS 304 geëpoxeerd wit	510581	127,00 €

Verdeler voor vloeibare zeep

In ABS



- ABS wit.
- Drukknop met antidrupsysteem.
- Met slot.
- Niveaucontrole.
- **Inhoud: 0,9 liter.**
- Afmetingen model 374001: 95 × 130 × 235 mm.
- Afmetingen model 6712: 105 × 130 × 215 mm.
- 10 jaar garantie.

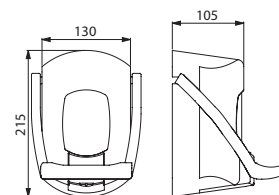

6712

Hypereco verdeler voor vloeibare zeep

Manuele bediening	374001	89,00 €
Met elleboogbediening	6712	92,00 €

Verdeler voor vloeibare zeep

Bladmodel, rechte uitloop

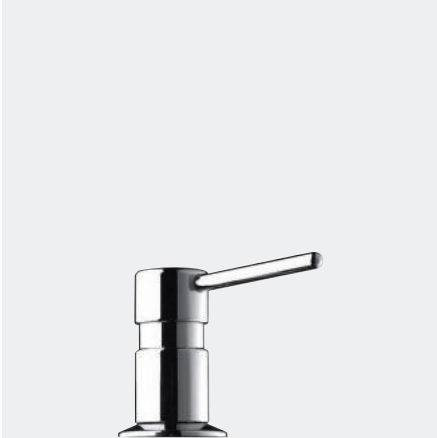

- Model voor installatie op wastafel.
- **Vandaalbestendig model.**
- Lichaam en drukknop in verchroomd messing.
- Antidrupstelsysteem (waterdicht).
- **Mechanisme vergrendelbaar met inbusschroef.**
- Modellen met reservoir: aanvullen via de bovenkant (d.m.v. losschroeven van de drukknop) of via de onderkant (d.m.v. losschroeven van het reservoir).
- Model 729108: aanvullen door reservoir te vervangen onder wastafel.
- Modellen met reservoir: compatibel met hydro-alcoholische gel.
- 10 jaar garantie.

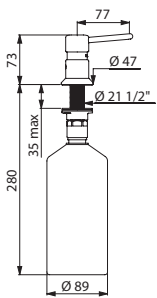

729008

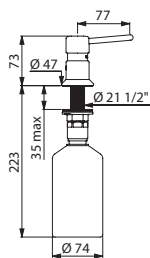

729508

Verdeler voor vloeibare zeep met rechte uitloop		
Met reservoir 1 liter	729008	121,00 €
Met reservoir 0,5 liter	729508	121,00 €
Met aansluitslang 1,20 m voor reservoir op afstand	729108	121,00 €

Verdeler voor vloeibare zeep

Bladmodel, gebogen uitloop

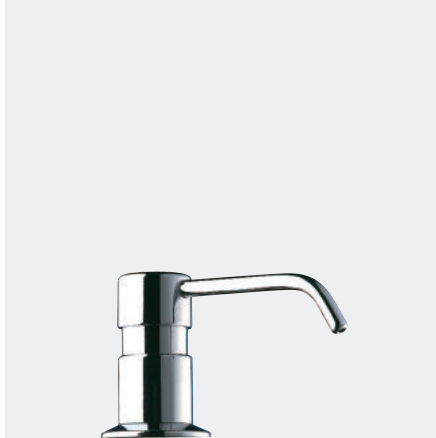

- Model voor installatie op wastafel.
- **Vandaalbestendig model.**
- Lichaam en drukknop in verchroomd messing.
- Antidrupstelsysteem (waterdicht).
- **Mechanisme vergrendelbaar met inbusschroef.**
- Modellen met reservoir: aanvullen via de bovenkant (d.m.v. losschroeven van de drukknop) of via de onderkant (d.m.v. losschroeven van het reservoir).
- Model 729112: aanvullen door reservoir te vervangen onder wastafel.
- Modellen met reservoir: compatibel met hydro-alcoholische gel.
- 10 jaar garantie.

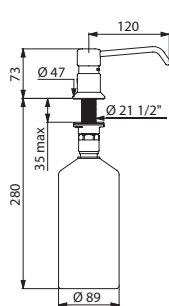

729012

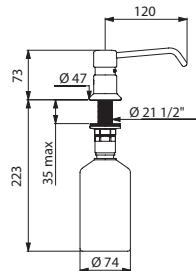

729512

Verdeler voor vloeibare zeep met gebogen uitloop		
Met reservoir 1 liter	729012	127,00 €
Met reservoir 0,5 liter	729512	127,00 €
Met aansluitslang 1,20 m voor reservoir op afstand	729112	127,00 €

Verdeler voor vloeibare zeep TC

Voor door-de-muur bevestiging



- **Vandaalbestendig model voor installatie in technische ruimte (TC)** tot 190 mm.
- Lichaam en drukknop in verchroomd messing.
- Antidrupstelsysteem (waterdicht).
- **Mechanisme vergrendelbaar met inbusschroef.**
- **Voor reservoir op afstand** (geleverd zonder reservoir), met soepele aansluitslang 1,20 m.
- 10 jaar garantie.

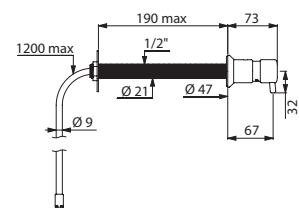

729150

Verdeler voor vloeibare zeep TC, reservoir op afstand	729150	137,00 €
---	---------------	-----------------



KRAANUITGANGEN

Doordat contact tussen water en lucht de ontwikkeling van bacteriën bevordert, is de uitgang van de kraan het meest onderhevig aan bacteriegroei (*Pseudomonas aeruginosa*, *Legionella spp.*, ...). Er bestaan verschillende uitgangen voor kranen die meer of minder zijn aangepast aan de noden in ziekenhuizen met betrekking tot de strijd tegen bacteriegroei.



Straal met verkalkte perlator: spatten

Klassieke perlator

De Franse norm NF (Medische omgeving) geeft aan dat de kraanuitgangen niet mogen worden uitgerust met perlators.

Ze worden in het kader van legionellapreventie sterk afgeraden in zorginstellingen. De perlator mengt namelijk water en lucht, waardoor het risico op aerosolvorming vergroot. Bovendien houden de fijne roosterjes in de perlator onzuiverheden en kalk vast die gunstig zijn voor bacteriegroei.



Straal met BIOSAFE kraanuitgang: nette straal, zonder spatten

Straalbreker

Om de risico's te verminderen, **pleit de norm NF M (Medische omgeving) ervoor om straalbrekers te gebruiken aan de kraanuitgang.**

Alle DELABIE kranen zijn uitgerust met een straalbreker die speciaal ontwikkeld is voor de zorginstellingen. Zij bevatten namelijk geen rooster en snuiven geen lucht. De klassieke perlator kan niet vergeleken worden met de straalbreker van DELABIE, doordat deze laatste gemaakt wordt uit een materiaal dat de kalkaanslag aanzienlijk vermindert. De kalkaanslag kan afgeremd worden, maar is onvermijdbaar. In zorginstellingen demonteert het onderhoudspersoneel regelmatig (soms heel vaak) de straalbrekers om ze te reinigen/ desinfecteren. Dit maakt vaak deel uit van het reinigingsprotocol in de ziekenhuizen, georganiseerd door de hygiënist.

Om dit onderhoud te beperken stelt DELABIE vandaag een revolutionair alternatief voor: de BIOSAFE uitgang.



BIOSAFE kraanuitgang

Hygiënische BIOSAFE kraanuitgang

Doordat de kraanuitgang vervaardigd is uit Hostaform® en een volledig gladde binnenkant heeft, wordt **aanhechting van onzuiverheden en kalk onmogelijk** (geen rooster en geen tussenwanden of stervormige structuur) en wordt de ontwikkeling van bacteriën en vochtige kiemhaarden voorkomen.

De kraanuitgang kan enkel geplaatst worden op kranen met een debietbegrenzing om een mooie en comfortabele straal te behouden, zonder spatten. Ze is conform de vereisten van de norm NF M (Medische omgeving). *Meer informatie pagina 9.*

Bepaalde DELABIE kranen zijn standaard uitgerust met een BIOSAFE kraanuitgang. Deze BIOSAFE kraanuitgangen zijn eveneens beschikbaar als optie (*zie hiernaast*).

Hygiënische BIOSAFE uitgang F22/100



- **Vrije uitgang F22/100** zonder rooster of wand in contact met water.
- Geen stagnatie van water mogelijk in de interne delen.
- Geheel in Hostaform® (kalkwerend materiaal).
- Ring in verchroomd messing.

Deze BIOSAFE uitgang kan enkel geplaatst worden op wastafelkranen met een beperkt debiet (max. 5 l/min) om een mooie straal zonder spatten te garanderen.

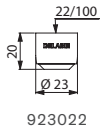

923022

Hygiënische BIOSAFE kraanuitgang F22/100		
Voor 2506T1, 2506T1 en H9726 (1 stuk)	923022	10,00 €
Voor 2506T1, 2506T1 en H9726 (50 stuks)	923022.50P	326,00 €

Hygiënische BIOSAFE uitgang M24/100



- **Vrije uitgang M24/100** zonder rooster of wand in contact met water.
- Geen stagnatie van water mogelijk in de interne delen.
- Geheel in Hostaform® (kalkwerend materiaal).
- Ring in verchroomd messing.

Deze BIOSAFE uitgang kan enkel geplaatst worden op wastafelkranen met een beperkt debiet (max. 5 l/min) om een mooie straal zonder spatten te garanderen.



923024



922640

Hygiënische BIOSAFE kraanuitgang M24/100		
Voor serie 2520 (1 stuk)	923024	10,00 €
Voor serie 2520 (50 stuks)	923024.50P	326,00 €
Voor serie 2620 (1 stuk)	926024	10,00 €
Voor series 2564, 2565 en 2640 (1 stuk)	922640	12,00 €

Hygiënische BIOSAFE uitgang M16,5/100



- BIOSAFE uitgang M16,5/100 voor series 2920 et 2664/2665.
- **Vrije uitgang** zonder rooster of wand in contact met water.
- Geen stagnatie van water mogelijk in de interne delen.
- Geheel in Hostaform® (kalkwerend materiaal).

Deze BIOSAFE uitgang kan enkel geplaatst worden op wastafelkranen met een beperkt debiet (max. 5 l/min) om een mooie straal zonder spatten te garanderen.



922660

Beschikbaarheid voorzien 1^{ste} semester 2023.
Contacteer de verkoopdienst voor meer informatie.

Hygiënische BIOSAFE kraanuitgang M16,5/100	922660	9,00 €
--	---------------	---------------

Hygiënische straalbreker



- Ster zonder rooster: beperkt de bacteriegroei.
- Ring in verchroomd messing.
- Geleverd per 2 of 50 stuks.



921024.2P

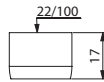

921022.2P

Hygiënische straalbreker		
M24/100 (2 stuks)	921024.2P	12,00 €
M24/100 (50 stuks)	921024.50P	241,00 €
F22/100 (2 stuks)	921022.2P	12,00 €
F22/100 (50 stuks)	921022.50P	241,00 €

ECO kalkwerende straalbreker Ingesteld op 3 l/min



- Kalkwerende straalbreker ingesteld op 3 l/min (DELABIE patent).
- **Regelbaar debiet tussen 1,4 en 6 l/min** bij 3 bar (afhankelijk van kraanmodel), regelbaar van buitenaf met een inbussleutel van 2,5 mm.
- Straalbreker zonder rooster: beperkt de bacteriegroei (geen achterblijvend water of residuvorming).
- Geleverd per 2 stuks.

De gerealiseerde waterbesparing met de ECO straalbreker overstijgt de vereisten van klasse « Z » van de norm NF EN 246.

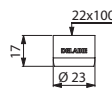

922022.2P

ECO kalkwerende straalbreker		
M24/100	922024.2P	13,00 €
F22/100	922022.2P	13,00 €

Verchroomde inbussleutel



- Verchroomde inbussleutel van 2,5 mm.
- Regelbaar debiet van de ECO straalbrekers (zie hiernaast) langs de buitenkant.

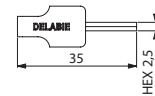

C282025

Verchroomde inbussleutel	C282025	15,00 €
--------------------------	----------------	----------------

TEMPOGENOU

Zelfsluitende wastafelkraan met kniebediening



- **Zelfsluiting na ~7 seconden.**
- Debiet ingesteld op 3 l/min bij 3 bar, aanpasbaar tussen 1,4 en 6 l/min.
- Verstevigde bedieningshendel.
- Verstevigde muurrozet in messing met 4 rvs schroeven op het rechte model.
- Toevoer van koud of voorgemengd water.
- **Lichaam in verchroomd messing M1/2".**
- 10 jaar garantie.

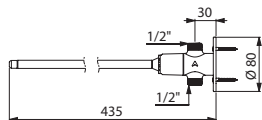

735400

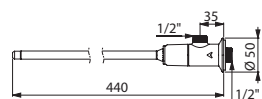

734100

TEMPOGENOU kraan		
Recht voor toevoer in lijn met bicone moer	735000	156,00 €
Recht voor toevoer in lijn	735400	144,00 €
Haaks voor toevoer in de muur	734100	144,00 €

Voorzie een PREMIX voormenger (zie pagina 104)

Optie: uitloop (zie hiernaast)

MIXFOOT / MONOFOOT

Wastafelkraan met onmiddellijke sluiting, met voetbediening



- **Onmiddellijke automatische sluiting.**
- **Opklapbaar pedaal voor gemakkelijk onderhoud van de vloer.**
- Hoogte pedaal regelbaar.
- Bevestiging met 4 schroeven.
- Filters.
- Vooraf ingestelde menging regelbaar op MIXFOOT mengkraan: half open koud water, volledig open gemengd water bij het volledig indrukken van het pedaal (contact met de vloer).
- Beschikbaar met vloer- of muurmontage.
- 10 jaar garantie.

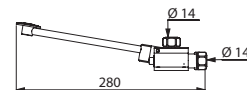

739000

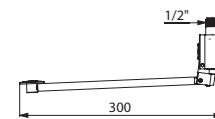

736102

MIXFOOT mengkraan		
Vloermontage met bicone moer Ø 14	739000	243,00 €
Vloermontage M1/2"	739100	238,00 €
Muurmontage M1/2"	739102	250,00 €
MONOFOOT kraan		
Vloermontage met bicone moer Ø 14	736001	213,00 €
Vloermontage M1/2"	736101	204,00 €
Muurmontage M1/2"	736102	234,00 €

Voorzie een PREMIX voormenger (zie pagina 104) voor het MONOFOOT model

Optie: uitloop (zie hiernaast)

Muurmengkraan, BIOCLIP uitloop

Bevestiging op paneel < 20 mm

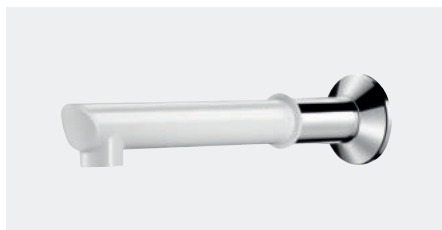

- Muurbasis Ø 60 in verchroomd messing, te vervullen met een kraan zonder manueel contact.
- **Demonteerbare** wegwerpbare uitloop in recycleerbaar Hostaform® L.188 mm. Te vervangen naar keuze door een rvs uitloop of een filterende BIOFIL uitloop (zie pagina 87).
- **Voet en uitloop met gladde binnenkant** (beperkt bacterievorming).
- 10 jaar garantie.

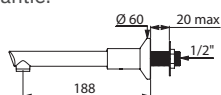

1801T2

Muurmengkraan met BIOCLIP uitloop	1801T2	133,00 €
--	---------------	-----------------

Opties: filterende BIOFIL uitlopen (zie pagina 23).
Kranen zonder manueel contact (zie hiernaast) of elektronische kranen

Vaste uitloop

Muurmodel / Met technische ruimte



- Uitloop Ø 32, M1/2".
- Verchroomd messing.
- Kalkwerende straalbreker ingesteld op 3 l/min.
- 10 jaar garantie.

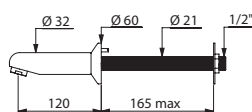

947151

Uitloop met rozet, installatie door de muur

L.120 mm	947151	144,00 €
L.170 mm	947157	173,00 €

Muuruitloop zonder rozet (toevoer ingebouwd)

L.110 mm	947120	89,00 €
L.160 mm	947170	114,00 €

Muuruitloop met rozet (toevoer ingebouwd)

L.120 mm	947135	104,00 €
----------	---------------	-----------------

Vaste Corbin uitloop

Muurmodel



- Getrokken uitloop Ø 18, M1/2".
- L.120 mm.
- Verchroomd messing.
- Straalbreker.
- 10 jaar garantie.

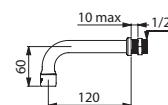

941922

Vaste Corbin muuruitloop

Stervormige straalbreker	941120	54,00 €
--------------------------	---------------	----------------

Straalbreker ingesteld op 3 l/min voor paneel ≤ 10 mm	941922	65,00 €
---	---------------	----------------

Vaste uitloop

Voor installatie in technische ruimte



- Uitloop L.75 mm, M1/2".
- Voor installatie in een technische ruimte met antirotatiepen.
- Inkortbare draadstang.
- Strakke vormgeving tegen verwondingen.
- Verchroomd messing.
- Stervormige kalkwerende straalbreker.
- 10 jaar garantie.

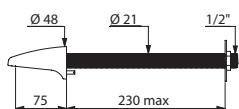

942200

Vaste uitloop voor installatie door de muur

Voor wand ≤ 230 mm	942200	103,00 €
Voor wand ≤ 30 mm	942040	84,00 €
Moer met 3 schroeven	826315	13,00 €

Op aanvraag: andere lengtes draadstangen

Getrokken uitloop

Op blad

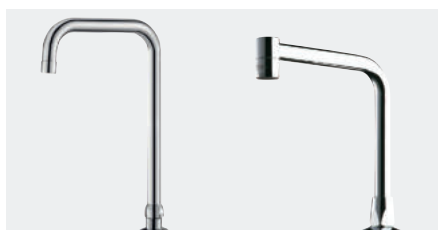

- Getrokken uitloop op voet M1/2".
- Verchroomd messing.
- Uitloop met gladde binnenkant (beperkt bacterievorming).
- Kalkwerende straalbreker.
- 10 jaar garantie.

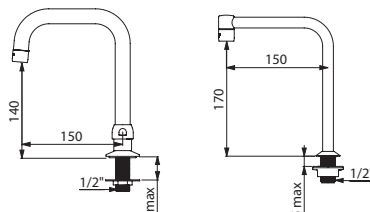

1306T1

204001

Getrokken draaibare uitloop Ø 22

L.150 H.140, 3 l/min	1306T1	126,00 €
L.200 H.260, 3 l/min	1306T2	146,00 €
L.300 H.260	1306T3	158,00 €

Getrokken vaste uitloop Ø 16	204001	90,00 €
-------------------------------------	---------------	----------------

Vaste of draaibare uitloop

Op blad

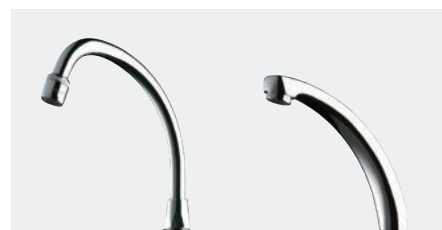

- Uitloop M1/2".
- Bevestiging met contraoer voor modellen 967152 en 967202, verstevigde bevestiging d.m.v. 3 rvs schroeven voor model 981142.
- Verchroomd messing.
- Kalkwerende straalbreker ingesteld op 3 l/min.
- 10 jaar garantie.

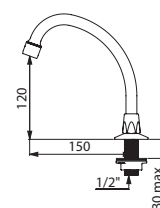

967152

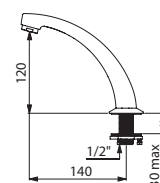

981142

Draaibare zwanenhalsuitloop

L.150 mm H.120 mm	967152	58,00 €
L.200 mm H.200 mm	967202	61,00 €

Gegoten vaste uitloop	981142	118,00 €
------------------------------	---------------	-----------------

PREMIX NANO

Thermostatische mengautomaat



- **Aansluiting van 1 of 2 kranen** (of 1 douche).
- **Antiverbrandingsveiligheid:** automatische sluiting bij onderbreking van het koud of warm water.
- Temperatuur vooraf ingesteld op 38°C, aanpasbaar door de installateur tussen 34 en 60°C.
- Lichaam in messing.
- **Filters en terugslagkleppen.**
- Aanbevolen debietbereik: 3 tot 12 l/min.
- **Thermische spoeling is mogelijk.**
- 10 jaar garantie.

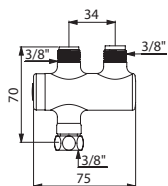
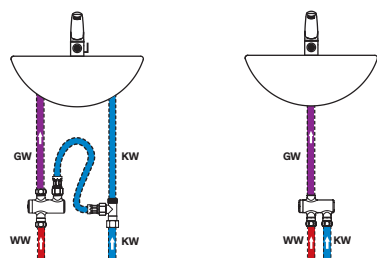

732216

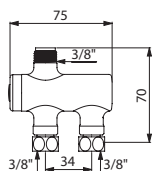

732016

PREMIX NANO (3 tot 12 l/min)		
Verchroomd lichaam FMM3/8"	732216	149,00 €
Verchroomd lichaam FMM3/8" + aansluitset	732230	167,00 €
Vernikkeld lichaam FFM3/8"	732012	127,00 €
Verchroomd lichaam FFM3/8"	732016	149,00 €

PREMIX COMPACT

Thermostatische mengautomaat



- **Aansluiting van 2 tot 10 sanitaire posten** (afhankelijk van het debiet).
- **Antiverbrandingsveiligheid:** automatische sluiting bij onderbreking van het koud of warm water.
- Temperatuur vooraf ingesteld op 38°C, aanpasbaar door de installateur tussen 30 en 60°C.
- Lichaam in messing.
- **Filters en terugslagkleppen.**
- Aanbevolen debietbereik:
 - 1/2": 5 tot 20 l/min
 - 3/4": 5 tot 25 l/min.
- **Thermische spoeling is mogelijk.**
- 10 jaar garantie.

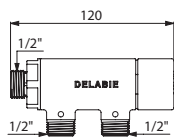
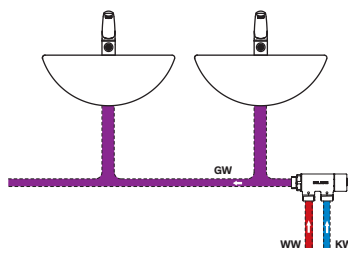

733015

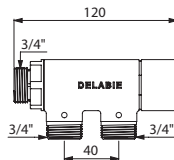

733020

PREMIX COMPACT		
M1/2" voor 2 tot 7 kranen 5 tot 20 l/min	733015	134,00 €
M3/4" voor 2 tot 10 kranen 5 tot 25 l/min	733020	134,00 €

Compact voormenger

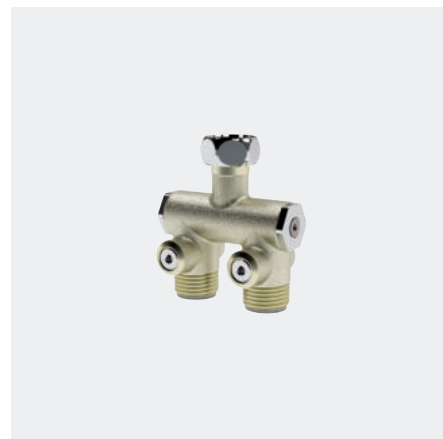

- Installatie onder individuele wastafel.
- Vernikkeld lichaam MF1/2".
- Controleerbare terugslagkleppen en filters.
- 10 jaar garantie.

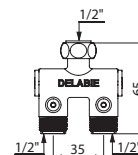

200000

Compact voormenger	200000	100,00 €
---------------------------	---------------	-----------------

ON/OFF afvoerplug

Met rvs plug



- Afvoer voor wastafel M1"1/4 met rvs plug, geopend **met vrije leegloop**.
- Aanbevolen voor alle wastafels uitgerust met elektronische en zelfsluitende kraan alsook handwasbakjes met overloop.
- Openen en sluiten door het indrukken van de plug.
- 10 jaar garantie.

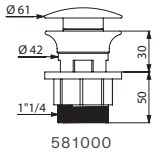

581000

ON/OFF afvoerplug	581000	44,00 €
-------------------	--------	---------

HYGIÉNA afvoerplug

Met holle rooster, verchroomd messing



- Hygiënische afvoerplug voor wastafel M1"1/4.
- **Met holle rooster** (geen achterblijvend water).
- **Vrije leegloop, zonder centrale schroef** (verhindert vuilresten en beperkt bacteriegroei).
- Rooster in verchroomd messing, lichaam in verchroomd ABS.
- Lang model: aan te spannen tussen min. 1 mm en max. 45 mm; **met voorgeponste overloopgaten** (gemakkelijk te verwijderen indien overloop). Kort model: aan te spannen tussen min. 1 mm min. en max. 2 mm; **uiterst geschikt voor rvs waskommen**.
- Conform de norm NF EN 274-1.
- 10 jaar garantie.

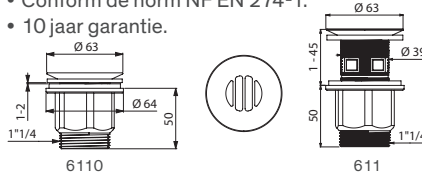

HYGIÉNA afvoerplug		
Lang model	611	37,00 €
Kort model	6110	37,00 €

Afvoerplug

Met rvs rooster



- Rvs rooster Ø 63 om een opening van max Ø 54 te dekken.
- Uitgang M1"1/4.
- Centrale schroef.
- 10 jaar garantie.

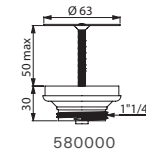

580000

Afvoerplug met rvs rooster	580000	16,00 €
----------------------------	--------	---------

Lediging met membraan



- Lediging M1"1/4.
- Verchroomd messing.
- 10 jaar garantie.

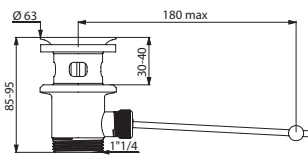

620

Lediging met messing membraan	620	43,00 €
-------------------------------	-----	---------

Bekersifon met horizontale uitgang



- Ingang F1"1/4.
- Horizontale uitgang Ø 32 met moer.
- Waterslot van 50 mm.
- Verchroomd messing.
- 10 jaar garantie.

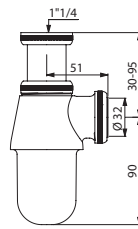

517000

Bekersifon met horizontale uitgang	517000	74,00 €
------------------------------------	--------	---------

Luxe afdekkap

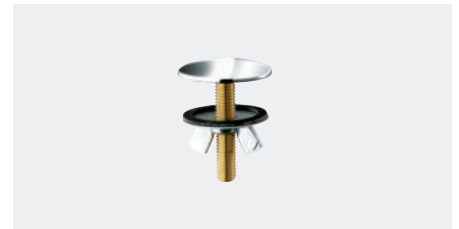

- Afdekkap Ø 45 voor een opening van max Ø 32.
- Verchroomd messing.
- 10 jaar garantie.

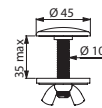

596000

Luxe afdekkap	596000	16,00 €
---------------	--------	---------

STOP/CHECK koppelingen

Muurkoppelingen M1/2" M3/4"



- Verchroomde koppelingen Ø 65 L.62 mm voor muurmengkraan.
- M1/2" M3/4".
- Koppeling in verchroomd messing.
- Geleverd per 2 stuks.
- **Perfect aangepast aan de noden van ziekenhuizen.**
- 10 jaar garantie.

Koppelingen met:

Manuele bediening van de rozet:

stand van de stopkraan en/of controle van de terugslagkleppen.

STOP functie:

- Laat toe de kraan af te zonderen om deze gemakkelijk te demonteren voor onderhoud, reiniging of ontkalking.
- Test de goede werking van de automatische antiverbrandingsveiligheid. Dit op SECURITHERM thermostatische mengkranen of mengkranen met drukcompensatie.

CHECK functie:

Laat toe de waterdichtheid van de terugslagkleppen te controleren wanneer de mengkraan erover beschikt (DELABIE patent).

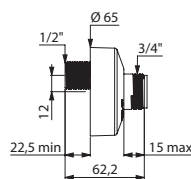

855755.2P

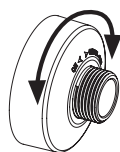

STOP/CHECK koppelingen

Haaks, met sprong 12 mm	855755.2P	85,00 €
Recht voor TC	855755UK.2P	100,00 €

Standaard S-koppelingen

Muurkoppelingen M1/2" M3/4"



- Verchroomde standaard S-koppelingen met sprong van 11 mm, L.50 mm voor muurmengkraan.
- M1/2" M3/4".
- Ø 64 rozet.
- Verchroomd messing.
- Geleverd per 2 stuks.
- 10 jaar garantie.

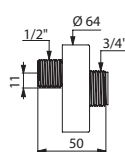

856794.2P

Standaard S-koppelingen

	856794.2P	38,00 €
--	------------------	----------------

Standaard S-koppelingen

Muurkoppelingen M1/2" M3/4"

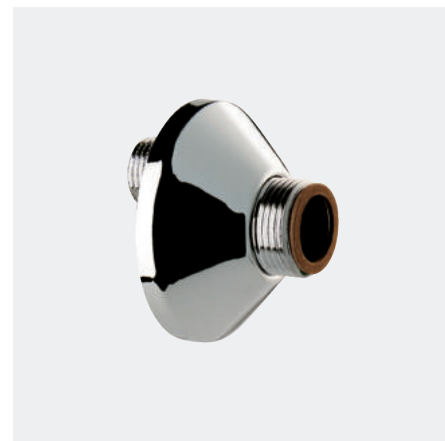

- Verchroomde standaard S-koppelingen Ø 70 voor muurmengkraan.
- M1/2" M3/4".
- Verchroomd messing.
- Geleverd per 2 stuks.
- 10 jaar garantie.

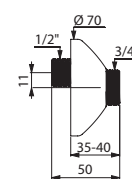

856127.2P

Standaard S-koppelingen

Sprong 11 mm, L. 50 mm	856127.2P	25,00 €
Sprong 12 mm, L. 60 mm	856027.2P	43,00 €

Verstevigde muurbevestiging

Voor stopkraan M1/2"

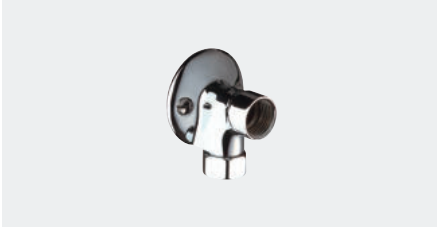

- Verstevigde muurbevestiging in verchromd messing.
- Moer met platte kraag Ø 14.
- MF1/2".
- Bevestiging d.m.v. 2 meegeleverde 5x35 schroeven.
- 10 jaar garantie.

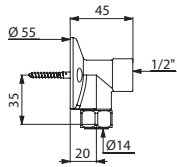

841315

Muurbevestiging	841315	46,00 €
------------------------	---------------	----------------

Koppelingen met terugslagklep

Koppelingen in verchromd messing

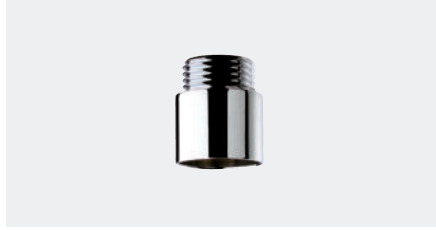

- Koppelingen met filterdichting die terugvloeiing van vervuild water in het net tegengaan.
- Verhinderen de vermenging van koud en warm water.
- Geleverd per 2 stuks.
- 10 jaar garantie.



C291AH75



C151AH75

Koppelingen met terugslagklep

Voor flexibel FM1/2"	C291AH75	33,00 €
Voor flexibel FM3/8"	C151AH75	28,00 €

Koperen aansluitpijpen

Voor watertoevoer van kranen

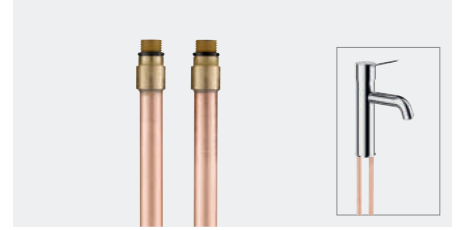

- Koperen buizen.
- Worden geplaatst in plaats van PEX flexibels.
- Betere geleiding dan een flexibel.
- Beter rendement bij thermische spoelingen.
- Geleverd per 2 stuks.
- 10 jaar garantie.

Professioneel advies: voorzie terugslagkleppen op de koperen buizen indien de vervangen flexibels uitgerust waren met terugslagkleppen (vraag ons advies).

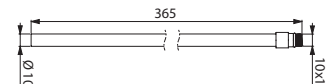

811610.2P

Koperen aansluitpijpen

M10 × 1 L.365 mm	811610.2P	71,00 €
M11 × 1 L.365 mm	811611.2P	71,00 €
Ø14,6 L.383 mm voor serie 2620	811612.2P	88,00 €

PEX flexibels F3/8"

Voor watertoevoer van kranen

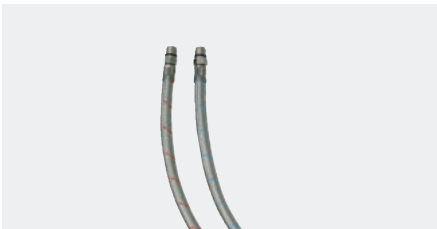

- PEX kern binnendiameter 6, gevlochten rvs bekleding.
- Bestand tegen thermische spoelingen aan max. 90°C (65°C aanbevolen) en chloorspoelingen.
- Druk: 10 bar max.
- Geleverd per 2 stuks.
- 10 jaar garantie.

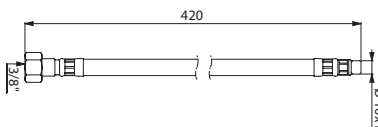

FLEXPEX2

PEX flexibels F3/8"

M10 × 1 L.420 mm	FLEXPEX2	60,00 €
M10 × 1 L.525 mm	FLEXPEX3	68,00 €
M10 × 1 L.660 mm	FLEXPEX4	84,00 €

Draaiende PEX flexibels

Voor watertoevoer mengkraan 2620

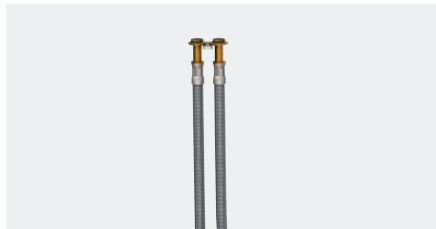

- PEX kern binnendiameter 6, gevlochten rvs bekleding.
- **Roterende aansluiting voor een eenvoudige installatie** (gaat torsen tegen).
- Bestand tegen thermische spoelingen aan max. 90°C (65°C aanbevolen) en chloorspoelingen.
- Druk: 10 bar max.
- Geleverd per 2 stuks.
- 10 jaar garantie.

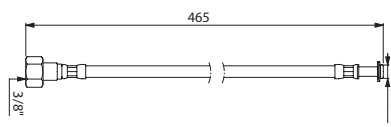

FLEXPEX6

Draaiende PEX flexibels F3/8"	FLEXPEX6	71,00 €
--------------------------------------	-----------------	----------------



Kranen voor douche en bad

SEQUENTIËLE
THERMOSTATISCHE
MENGKRANEN
EN SETS
112



THERMOSTATISCHE
TWEEGREEPS
MENGKRANEN
EN SETS
120

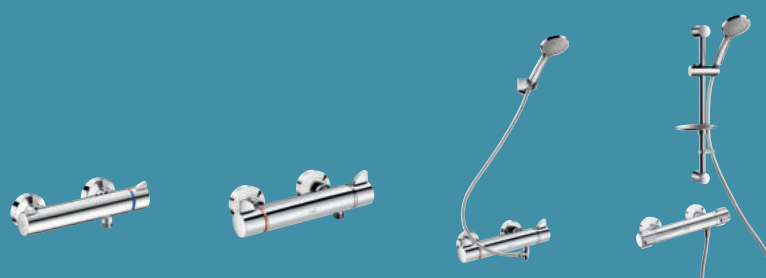

THERMOSTATISCHE
DOUCHEPANELEN
128



MECHANISCHE
MENGKRANEN
EN SETS
135





SECURITHERM BIOSAFE thermostatische douchemengkraan **H9768BEL** - Opklapbaar Be-Line® douchezitje **511930W** - L-vormige Be-Line® greep **511971W**
Handdouche met 1 straalstand **815** - SILVER doucheslang **836T3** - Handdouchehouder voor Be-Line® greep **511911W** - Zeepschaal voor Be-Line® douchestang **511912W**

ANTIVERBRANDINGSVEILIGHEID

Temperatuurbegrenzing

Alle DELABIE mengkranen zijn uitgerust met een **vergrende temperatuurbegrenzing**. De gebruiker kan de begrenzing niet ongedaan maken, waardoor het risico op brandwonden wordt beperkt.

Automatische antiverbrandingsveiligheid

- **Met de thermostatische SECURITHERM-technologie** van DELABIE wordt een onmiddellijke sluiting van de warm watertoevoer (WW) gearandeerd in geval van onderbreking van de koud watertoevoer (KW). Bij onderbreking van de KW-toevoer staat de norm NF EN 1111 een klein lek toe bij het afsluiten van de WW-toevoer (van 0,10 l/10 sec). Bij thermostatische mengkranen van DELABIE is er sprake van **een volledige sluiting van het WW** (zonder lekkage). In geval de WW-toevoer onderbroken wordt, stopt bij de DELABIE SECURITHERM mengkranen ook de KW-toevoer. Zo wordt het risico op een koude douche, leidend tot verlies van evenwicht of een val, uitgesloten.
- **De SECURITHERM-technologie met drukcompensatie**, of « EP », garandeert een automatische en onmiddellijke veiligheid. **Bij onderbreking van de KW-toevoer, wordt het WW-debiet zo verminderd dat het risico op brandwonden voor de gebruiker wordt uitgesloten.** In geval de WW-toevoer onderbroken wordt, zal ook het KW-debiet verminderen.

Securitouch technologie

De Securitouch technologie koppelt verhoogde veiligheid aan een ongeëvenaard gebruikscomfort. Deze techniek werd specifiek ontwikkeld voor personen opgenomen in het ziekenhuis of met beperkte mobiliteit, voor oudere personen of kinderen. Het intern ontwerp van de DELABIE mengkranen is specifiek ontwikkeld om het risico op brandwonden door het aanraken van de mengkraan te beperken. *Meer informatie pagina 11.*

Thermische spoelingen

De SECURITHERM thermostatische mengkranen laten toe een **thermische spoeling uit te voeren aan de warm watertemperatuur van het net**:
 - zonder de draaiknop te demonteren op de tweegreepsmodellen: om de temperatuurbegrenzing te deblokken, dient u eenvoudig het kleine rode knopje in te duwen.
 - door de hendel te verwijderen bij de sequentiële modellen, om de temperatuurbegrenzer tijdelijk te verwijderen.

ANTISTAGNATIE KOPPELING

DELABIE raadt de installatie van haar antistagnatie koppeling (ref. 880) aan voor alle douchemengkranen. **De koppeling laat een automatische leegloop toe van de handdouche en de doucheslang**, essentieel in de strijd tegen bacteriegroei. Het is aanbevolen de antistagnatie koppeling te gebruiken in combinatie met een korte doucheslang (ref. 834T3 of 836T3, pagina 145) om over een efficiënt leegloopsysteem te beschikken. Douchesets met automatische leegloop zijn eveneens beschikbaar. Deze sets omvatten een mengkraan met antistagnatie koppeling, een korte doucheslang L.0,85 m en een vaste handdouche met kantelbare muurhouder.

BIOSAFE: BEHEREN VAN DE BACTERIEGROEI

Lichaam met gladde binnenkant

Het lichaam van de meeste kranen op de markt is poreus. Bijgevolg kunnen bacteriën er zich gemakkelijk aan hechten. Bij de meeste DELABIE kranen zijn alle interne delen van het lichaam volledig glad zodat de vorming van de biofilm beperkt wordt en het verwijderen ervan vereenvoudigd wordt.

Beperkte hoeveelheid stilstaand water in de kraan

De meeste DELABIE douchemengkranen zijn speciaal **ontworpen om de hoeveelheid stilstaand water in de kraan** te limiteren en zo het risico op bacteriegroei te beperken. Ze zijn zo ontworpen dat het water door smalle buisjes vanuit de toevoer tot aan de uitgang van de uitloop stroomt. Zo worden de waterinhoud en het risico op verspreiding van bacteriën beperkt.

Geen terugslagklep

Terugvloeiing WW/KW onmogelijk

DELABIE heeft een uniek systeem ontwikkeld voor het verkrijgen van **thermostatische mengkranen waarbij koud en warm water direct bij de toevoeren worden afgesloten**, wat terugslagkleppen perfect overbodig maakt. Het risico op interconnectie tussen warm en koud water is uitgesloten, en de verspreiding van bacteriën wordt aanzienlijk beperkt. *Meer informatie pagina's 114 en 118.*

COMFORT EN ERGONOMIE

Stabiele temperatuur

- **De SECURITHERM thermostatische mengkranen** verzekeren een stabiele temperatuur, ongeacht de druk- en debietverschillen in het net: iedere mogelijke variatie wordt onmiddellijk opgevangen.
- **Anti "koude douche" functie**
De thermostatische SECURITHERM technologie verzekert een automatische sluiting bij onderbreking van het warm water.
- **De SECURITHERM EP mengkranen** vangen drukschommelingen tussen koud en warm water op. De mengkranen bieden de gebruikers een perfect constante temperatuur en het risico op brandwonden of een koude douche wordt uitgesloten.
- **De mechanische DELABIE mengkranen** zijn uitgerust met een exclusieve oplossing die toelaat de temperatuurschommelingen bij drukverschillen te beperken.
De mechanische mengkranen hebben niet de nauwkeurigheid van thermostatische of EP mengkranen en beschikken niet over de automatische antiverbrandingsveiligheid. Ze zijn een goede economische oplossing.

Beperkt risico op terugvloeiing Warm Water/ Koud Water

Op de nieuwe generatie mechanische mengkranen van DELABIE is een **terugvloeiing van warm water in koud water (of omgekeerd) onmogelijk, behalve als het drukverschil tussen de toevoeren groter is dan 1 bar**. Het risico op terugvloeiing Warm Water/Koud Water is zeer beperkt, in tegenstelling tot de andere mengkranen op de markt, waardoor ook het risico op ontwikkeling van bacteriën verlaagt. Bovendien **maakt deze oplossing het plaatsen van terugslagkleppen overbodig**.

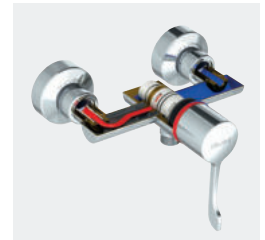

Lichaam met gladde binnenkant



Beperkte hoeveelheid stilstaand water



Securitouch technologie: koud lichaam

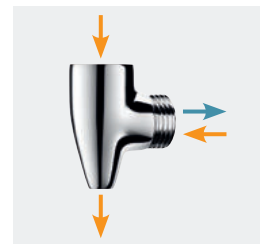

Antistagnatie koppeling



SECURITHERM Securitouch douchemengkraan

Sequentiële thermostatische mengkraan, zonder terugslagklep



- **Sequentieel:** openen en sluiten op koud water (zie pagina 114).
- **Geen enkel risico op terugvloeiing tussen warm en koud water.**
Geen terugslagklep op de toevoeren.
- **Antiverbrandingsveiligheid:** automatische sluiting bij onderbreking van het koud water.
- **Anti "koude douche" functie:** automatische sluiting bij onderbreking van het warm water.
- **Securitouch thermische antiverbrandingsisolatie.**
- **Sequentieel thermostatisch** kalkwerend **binnenwerk.**
- Regelbare temperatuur: van koud water tot 39°C.
- Temperatuurbegrenzing ingesteld op 39°C.
- Mogelijk een thermische spoeling uit te voeren.
- **Lichaam met gladde binnenkant en beperkte waterinhoud** (beperkt bacterievorming).
- Debiet ingesteld op 9 l/min.
- Hygiënische hendel L.100 mm.
- Uitgang douche onderaan of bovenaan.
- Geleverd met 2 S-koppelingen M1/2" M3/4" (zie pagina 146).
- **Conform de vereisten van de norm NF M (Medische omgeving).**
- Geschikt voor personen met beperkte mobiliteit.
- 10 jaar garantie.

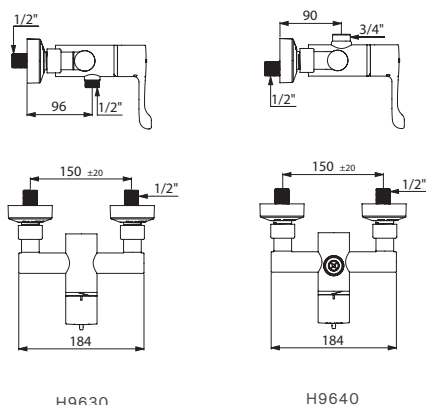

Gladde binnenkant = beperkte biofilm
Thermische isolatie warm waterkant
Geen terugslagklep

SECURITHERM Securitouch sequentiële thermostatische douchemengkraan		
STOP/CHECK S-koppelingen		
Onderuitgang M1/2"	H9630	448,00 €
Bovenuitgang M3/4"	H9640	448,00 €
Standaard S-koppelingen		
Onderuitgang M1/2"	H9630S	412,00 €
Bovenuitgang M3/4"	H9640S	412,00 €

Opties: hydrotherapie accessoires (zie pagina's 143-145), BIOFIL filterende handdouches (zie pagina 144), antistagnatie koppeling (zie pagina 146), vloerhevel (zie pagina 149)

Aanvullend product

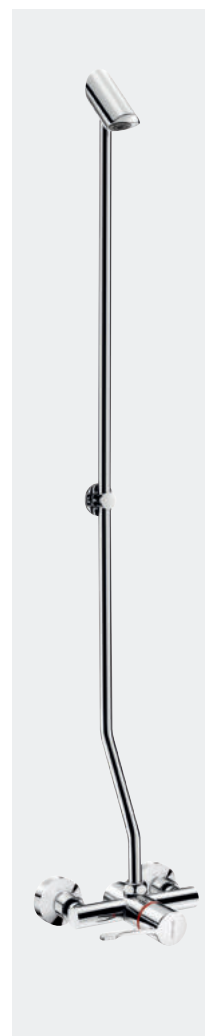

SECURITHERM sequentiële doucheset:

- Voor installatie in opbouw.
- TONIC JET vaste douchekop in verchromd messing met verborgen bevestiging (zie pagina 139).
- Douchestang Ø16 en verstevigde beugels (bevestiging d.m.v. meegeleverde schroeven).
- Sequentiële thermostatische mengkraan (ref. H9640, zie hiernaast).

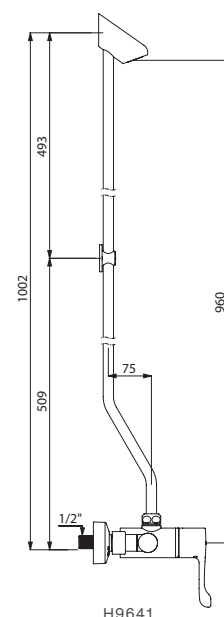

SECURITHERM sequentiële doucheset	H9641	756,00 €
--	--------------	-----------------

SECURITHERM doucheset met leegloop

Met sequentiële thermostatische Securitouch mengkraan



Doucheset met automatische leegloop omvat:

- **Mengkraan met sequentieel thermostatisch** kalkwerend **binnenwerk**:
 - Openen en sluiten op koud water.
 - **Geen enkel risico op terugvloeiing tussen warm en koud water.**
 - **Geen terugslagklep** op de toevoeren.
 - **Antiverbrandingsveiligheid**: automatische sluiting bij onderbreking van het koud water.
 - **Anti "koude douche" functie**: automatische sluiting bij onderbreking van het warm water.
 - **Securitouch thermische antiverbrandingsisolatie**.
 - Regelbare temperatuur: KW tot 39°C, begrenzing ingesteld op 39°C.
 - Mogelijk een thermische spoeling uit te voeren.
 - Debiet ingesteld op 9 l/min.
 - Hygiënische hendel L.100 mm. Onderuitgang M1/2".
- Handdoucheset met doucheslang en verchromde draaibare muurhouder.
- **Antistagnatie koppeling** FM1/2" voor automatische leegloop van de handdoucheset en de doucheslang (zie pagina 146).
- **Mengkraan conform de vereisten van de norm NF M (Medische omgeving)**.
- Geschikt voor personen met beperkte mobiliteit.
- 10 jaar garantie.

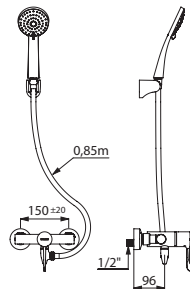

H9630HYG

SECURITHERM Securitouch doucheset met leegloop		
STOP/CHECK S-koppelingen	H9630HYG	578,00 €
Standaard S-koppelingen	H9630SHYG	541,00 €

Opties: zeepschaal (zie pagina 148), vloerhevel (zie pagina 149), BIOFIL filterende handdouches (zie pagina 144)

SECURITHERM doucheset

Met sequentiële thermostatische Securitouch mengkraan



Doucheset omvat:

- **Mengkraan met sequentieel thermostatisch** kalkwerend **binnenwerk**:
 - Openen en sluiten op koud water.
 - **Geen enkel risico op terugvloeiing tussen warm en koud water.**
 - **Geen terugslagklep** op de toevoeren.
 - **Antiverbrandingsveiligheid**: automatische sluiting bij onderbreking van het koud water.
 - **Anti "koude douche" functie**: automatische sluiting bij onderbreking van het warm water.
 - **Securitouch thermische antiverbrandingsisolatie**.
 - Regelbare temperatuur: KW tot 39°C, begrenzing ingesteld op 39°C.
 - Mogelijk een thermische spoeling uit te voeren.
 - Debiet ingesteld op 9 l/min.
 - Hygiënische hendel L.100 mm. Onderuitgang M1/2".
- Handdoucheset met glijstuk op verchromde stang met zeepschaal en doucheslang.
- **Opvangkraag voor handdoucheset**.
- **Mengkraan conform de vereisten van de norm NF M (Medische omgeving)**.
- Geschikt voor personen met beperkte mobiliteit.
- 10 jaar garantie.

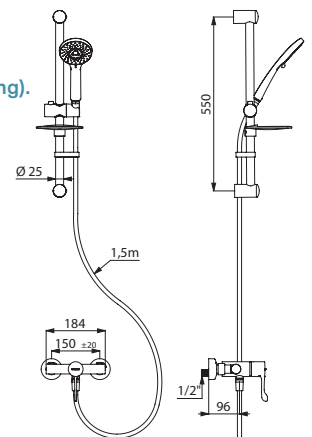

H9630KIT

SECURITHERM Securitouch doucheset		
STOP/CHECK S-koppelingen	H9630KIT	626,00 €
Standaard S-koppelingen	H9630SKIT	578,00 €

Opties: antistagnatie koppeling (zie pagina 146), vloerhevel (zie pagina 149), BIOFIL filterende handdouches (zie pagina 144)



DE INGEBOUWDE SEQUENTIËLE MENGKRAAN H9633BEL IS 100 % WATERDICHT EN HEEFT HEEL WAT IN ZIJN MARS!

Verbeterde ergonomie en functionaliteit

Het openen van de kraan en het bepalen van de temperatuur gebeuren in eenzelfde laterale beweging over een bereik van 180°.

Openen en sluiten op koud water

De SECURITHERM sequentiële mengkranen openen en sluiten steeds op koud water voor een verhoogde antiverbrandingsveiligheid.

Koud water tappen

Het openen van de kraan op koud water, zonder enig verbruik van warm water, laat toe enkel koud water te gebruiken (exclusiviteit).

BIOSAFE: bacteriegroei beheren

Terugvloeiing Warm Water/Koud Water onmogelijk

DELABIE heeft een uniek systeem ontwikkeld voor het verkrijgen van **sequentiële thermostatische mengkranen waarbij koud en warm water direct bij de toevoeren worden afgesloten**, wat terugslagkleppen perfect overbodig maakt.

Het risico op interconnectie tussen warm en koud water is uitgesloten, en de verspreiding van bacteriën wordt aanzienlijk beperkt. *Meer informatie pagina 9.*

Beperkte hoeveelheid stilstaand water in de kraan

De sequentiële thermostatische mengkranen hebben het voordeel slechts één mechanisme te bevatten, in tegenstelling tot de tweegreepsmengkranen die er twee bevatten. Daardoor komen er **minder onderdelen in de kraan in contact met water** en is er minder stilstaand water. Zo wordt het risico op bacteriegroei beperkt.

Automatische antiverbrandingsveiligheid

Met de thermostatische SECURITHERM- technologie van DELABIE wordt een onmiddellijke sluiting van de warm watertoevoer gegarandeerd in geval van onderbreking van de koud watertoevoer.

Bij onderbreking van de koud watertoevoer staat de norm NF EN 1111 een klein lek toe bij het afsluiten van de warm watertoevoer (van 0,10 l/10 sec).

Bij thermostatische mengkranen van DELABIE is er sprake van **een volledige sluiting van het warm water** (zonder lekkage).

In geval de warm watertoevoer onderbroken wordt, stopt bij de DELABIE SECURITHERM mengkranen ook de koud watertoevoer. Zo wordt het risico op een koude douche, leidend tot verlies van evenwicht of een val, uitgesloten.

Thermische spoeling

De SECURITHERM sequentiële thermostatische mengkranen laten toe **een thermische spoeling uit te voeren aan de warm watertemperatuur van het net**.

Het volstaat de hendel te verwijderen om de temperatuurbegrenzing ongedaan te maken.

Stabiele temperatuur

De sequentiële thermostatische SECURITHERM mengkranen verzekeren **een stabiele temperatuur, ongeacht de druk- en debietverschillen in het net**: iedere mogelijke variatie wordt onmiddellijk opgevangen. Bovendien zijn ze uitgerust met een **anti "koude douche" functie** die automatisch de toevoer van koud water afsluit in geval van onderbreking van de warm water toevoer.

100 % waterdicht

De standaard inbouwdozen, beschikbaar op de markt, worden afgesneden in lijn met de muur. Daarboven wordt dan een kraag geplaatst, waardoor er bij een potentiële lekkage water tussen de muur en de kraag zou kunnen sijpelen.

De inbouwdozen van DELABIE zijn uitgerust met een kraag met een geïntegreerde dichtingsring die, eenmaal de muur is afgewerkt, op de doos kan worden vastgeclipst (gepatenteerd systeem).

De waterdichtheid wordt verzekerd zonder silicone. Eventuele condensatie sijpelt weg via de afdekplaat. De muur blijft dus intact.

De ingebouwde sequentiële mengkraan H9633BEL is uitgerust met een muurkoppeling geïntegreerd in de afdekplaat: **het product is dus 100 % waterdicht.**

Moduleerbaar

De inbouwdoos van DELABIE kan van opzij, van voren of van achteren worden bevestigd en kan worden gebruikt op rails voor een gipsplaat, op een draagmuur of op een dun paneel. De behuizing is dus moduleerbaar en de installatie kan worden aangepast aan het type locatie.

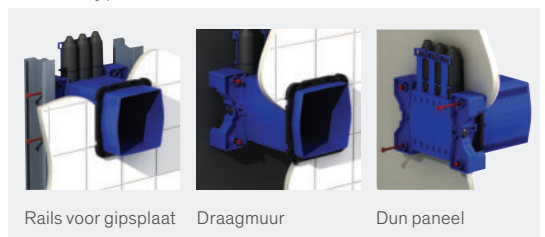

Aanpasbaar

Het is de optimale plaatsing van de kraag die het mogelijk maakt om de behuizing op lengte te snijden in functie van de dikte van de muur en tegelijkertijd de waterdichtheid te garanderen. Dun of dik, de inbouwdiepte van de behuizing past zich aan alle wanddiktes aan van 10 tot 120 mm.

Snelle en gemakkelijke installatie

De ingebouwde sequentiële mengkraan kan aangesloten worden op elk type leidingsysteem. De aansluiting op de waterleiding gebeurt buiten de kast.

Tijdens de eerste fase van de installatie worden het sequentieel binnenwerk en de filters vervangen door tijdelijke stoppen om het spoelen van de installatie eenvoudig en veilig te laten verlopen, zonder deze gevoelige onderdelen te beschadigen.

10 jaar garantie tegen productiefouten.

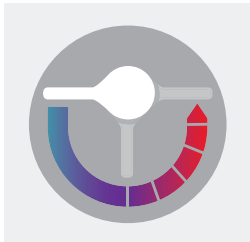

Sequentieel openen en sluiten

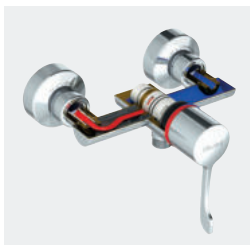

Lichaam met gladde binnenkant

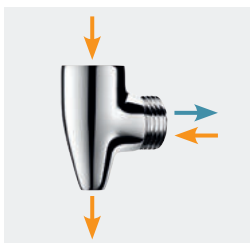

Antistagnatie koppeling



Ontdek het volledige assortiment mengkranen met uittrekbare sproeier pagina's 75 tot 79.

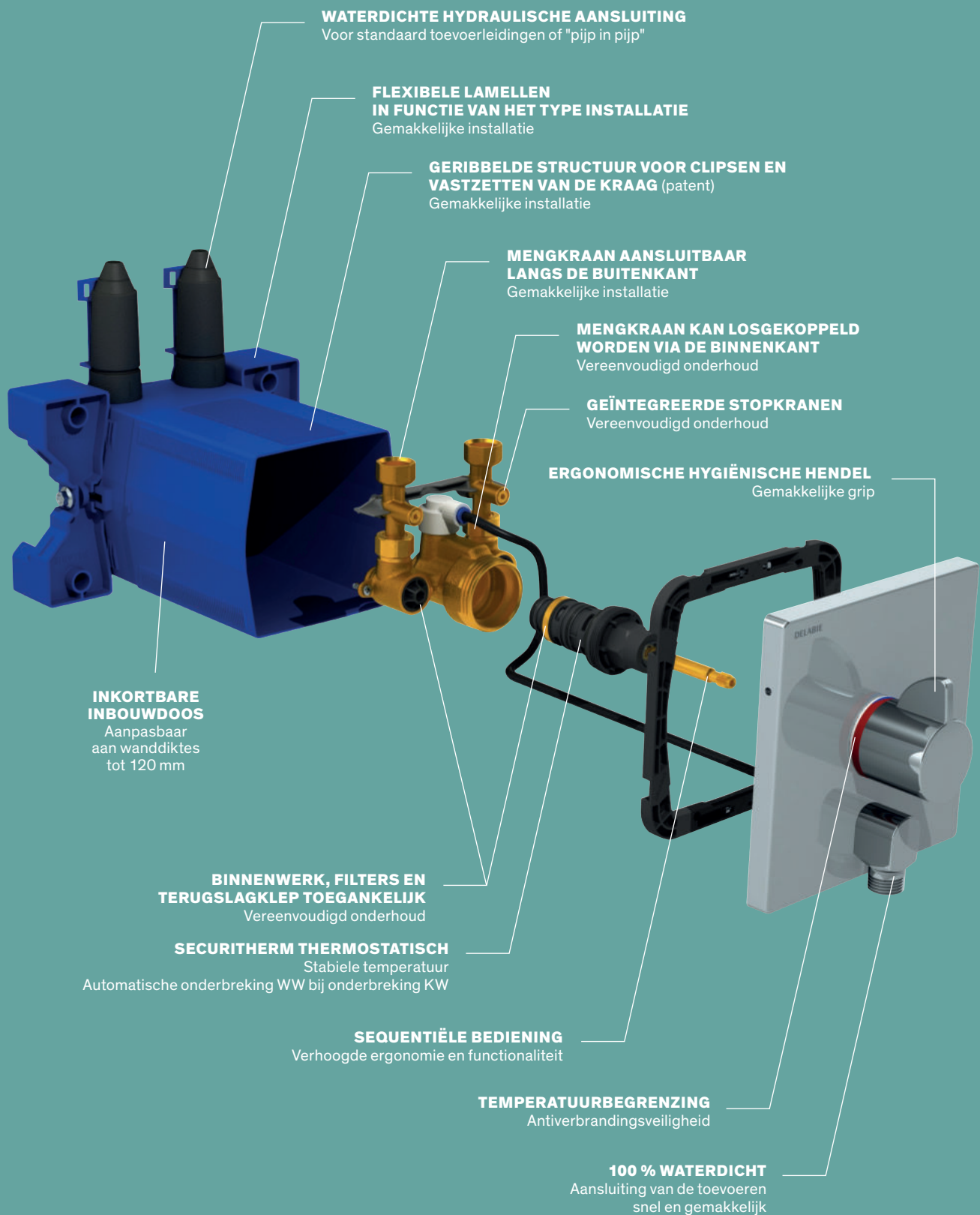



SECURITHERM sequentiële thermostatische douchemengkraan **H96CBOX + H9633BEL** - Extra Comfort douchezitje, op te hangen **510300**
Haakse douchestang 2 muren **5481DP2** - Handdouche **813** - SILVER doucheslang **836T1** - Vloerhevel **683001DE**

SECURITHERM douchemengkraan voor inbouw

Sequentiële thermostatische mengkraan met waterdichte inbouwdoos



- **Mengkraan met sequentieel thermostatisch kalkwerend binnenwerk:**
 - Openen en sluiten op koud water (zie pagina 114).
 - **Geen enkel risico op terugvloeiing tussen warm en koud water.**
 - **Antiverbrandingsveiligheid:** automatische sluiting bij onderbreking van het koud water.
 - **Anti "koude douche" functie:** automatische sluiting bij onderbreking van het warm water.
 - **Securitouch thermische antiverbrandingsisolatie.**
 - Regelbare temperatuur: van koud water tot 39°C.
 - Temperatuurbegrenzing ingesteld op 39°C.
 - Mogelijk een thermische spoeling uit te voeren.
 - Debiet ingesteld op 9 l/min (enkel mengkraan), 6 l/min bij 3 bar met douchekop.
 - ERGO greep.
 - Filters en terugslagkleppen geïntegreerd op de toevoeren M3/4".
- Te vervolledigen met douchekop of muuruitgang (zie pagina's 139 en 147).
- Afdekplaat in glanzend gepolijst rvs 166 × 166 mm.
- **Waterdichte inbouwdoos** (zie pagina 115):
 - Kraag met dichtingsring.
 - Hydraulische aansluiting langs de buitenkant en onderhoud langs de voorkant.
 - Moduleerbare installatie (rails, volle muur, paneel).
 - Geschikt voor muren van 10 tot 120 mm (rekening houdend met de minimum inbouwdiepte van 93 mm).
 - Aansluitbaar op standaard toevoerleidingen of "pijp in pijp".
 - Stopkraan en debietregeling, filters en binnenwerk geïntegreerd en toegankelijk langs de voorkant.
 - Levering in 2 sets: veilige spoeling van het waternet, zonder gevoelige onderdelen.
- Geschikt voor personen met beperkte mobiliteit.
- 10 jaar garantie.

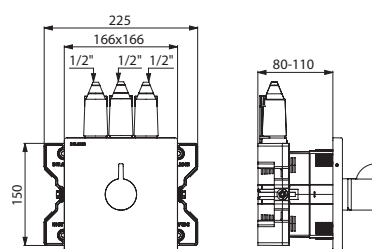

H96BOX+H9631BEL

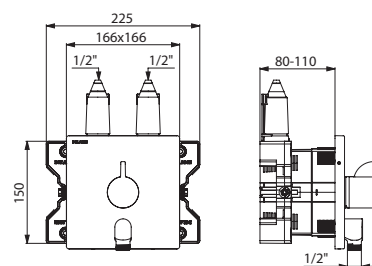

H96CBOX+H9633BEL

SECURITHERM sequentiële thermostatische douchemengkraan voor inbouw in waterdichte inbouwdoos, zonder douchekop		
Zonder muurkoppeling	H96BOX + H9631BEL	345,00 € 358,00 €
Met muurkoppeling	H96CBOX + H9633BEL	385,00 € 406,00 €

Opties: vaste douchekoppen (zie pagina 139), vloerhevel (zie pagina 149)

BELGAQUA: bijkomende informatie pagina 212



H9768BEL: DE THERMOSTATISCHE DOUCHEMENGKRAAN ZONDER TERUGVLOEIING

BIOSAFE: beheren van de bacteriegroei Terugvloeiing Warm Water/Koud Water onmogelijk

DELABIE heeft een uniek systeem ontwikkeld voor het verkrijgen van een **thermostatische tweegreepsmengkraan** waarbij koud en warm water **direct bij de toevoeren worden afgesloten**.

Het risico op interconnectie is dus uitgesloten, en zo ook de gunstige omstandigheden voor bacteriegroei in de kraan.

Meer informatie pagina 9.

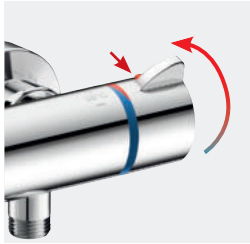

Functie thermische spoeling

Beperkte hoeveelheid stilstaand water in de kraan

De H9768BEL thermostatische tweegreepsmengkraan is specifiek **ontworpen om de hoeveelheid stilstaand water in de kraan** te limiteren en zo het risico op bacteriegroei te beperken.

Gladde binnenkant

Bij de thermostatische tweegreepsmengkraan H9768BEL zijn alle interne delen van het lichaam volledig glad, zodat de vorming van biofilm beperkt wordt en het verwijderen ervan vereenvoudigd wordt. *Meer informatie pagina 8.*



Securitouch technologie: koud lichaam

Automatische antiverbrandingsveiligheid

Met de thermostatische SECURITHERM-technologie wordt een onmiddellijke sluiting van de warm watertoevoer gegarandeerd in geval van onderbreking van de koud watertoevoer.

Bij onderbreking van de koud watertoevoer staat de norm NF EN 1111 een klein lek toe bij het afsluiten van de warm watertoevoer (van 0,10 l/10 sec).

Bij de thermostatische mengkraan H9768BEL is er sprake van **een volledige sluiting van het warm water** (zonder lekkage).

In geval de warm watertoevoer onderbroken wordt, stopt bij de SECURITHERM H9768BEL mengkraan ook de koud watertoevoer. Zo wordt het risico op een koude douche, leidend tot verlies van evenwicht of een val, uitgesloten.

Temperatuurbegrenzing

De thermostatische tweegreepsmengkranen H9768BEL zijn uitgerust met een **vergendelde temperatuurbegrenzing**. De gebruiker kan de begrenzing niet ongedaan maken (maximum temperatuur is afhankelijk van het model), waardoor het risico op brandwonden wordt beperkt.

Thermische spoeling

De SECURITHERM thermostatische mengkranen H9768BEL laten toe een **thermische spoeling uit te voeren aan de warm watertemperatuur van het net, zonder de draaiknop te demonteren**.

Om de temperatuurbegrenzing te deblokken, dient u eenvoudig het kleine rode knopje op de achterkant van de greep in te duwen.

Meer informatie pagina 11.

Securitouch technologie

De Securitouch technologie koppelt verhoogde veiligheid aan een ongeëvenaard gebruikscomfort.

Deze techniek werd specifiek ontwikkeld voor personen opgenomen in het ziekenhuis of met beperkte mobiliteit, voor oudere personen of kinderen.

Het volledige mechanisme van de SECURITHERM thermostatische tweegreepsmengkraan H9768BEL is thermisch geïsoleerd. Dit beperkt het risico op verbranding bij het aanraken van de kraan.

Stabiele temperatuur

De SECURITHERM thermostatische tweegreepsmengkraan H9768BEL verzekert een stabiele temperatuur, ongeacht de druk- en debietverschillen in het net: iedere mogelijke variatie wordt onmiddellijk opgevangen.

Bovendien zijn ze uitgerust met een **anti "koude douche" functie** die automatisch de toevoer van koud water afsluit in geval van onderbreking van de warm water toevoer.

Ergonomische grepen

De SECURITHERM thermostatische tweegreepsmengkraan H9768BEL is uitgerust met ergonomische grepen die een soepele bediening verzekeren, aangepast voor patiënten in ziekenhuizen, senioren en mindervaliden.

Intuïtieve markeringen

Duidelijk zichtbare aanduidingen van warm en koud water door middel van een ring met de kleuren Rood/Blauw.

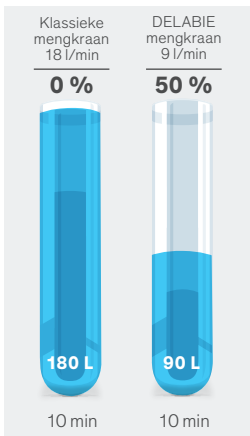

Waterbesparing per gebruik



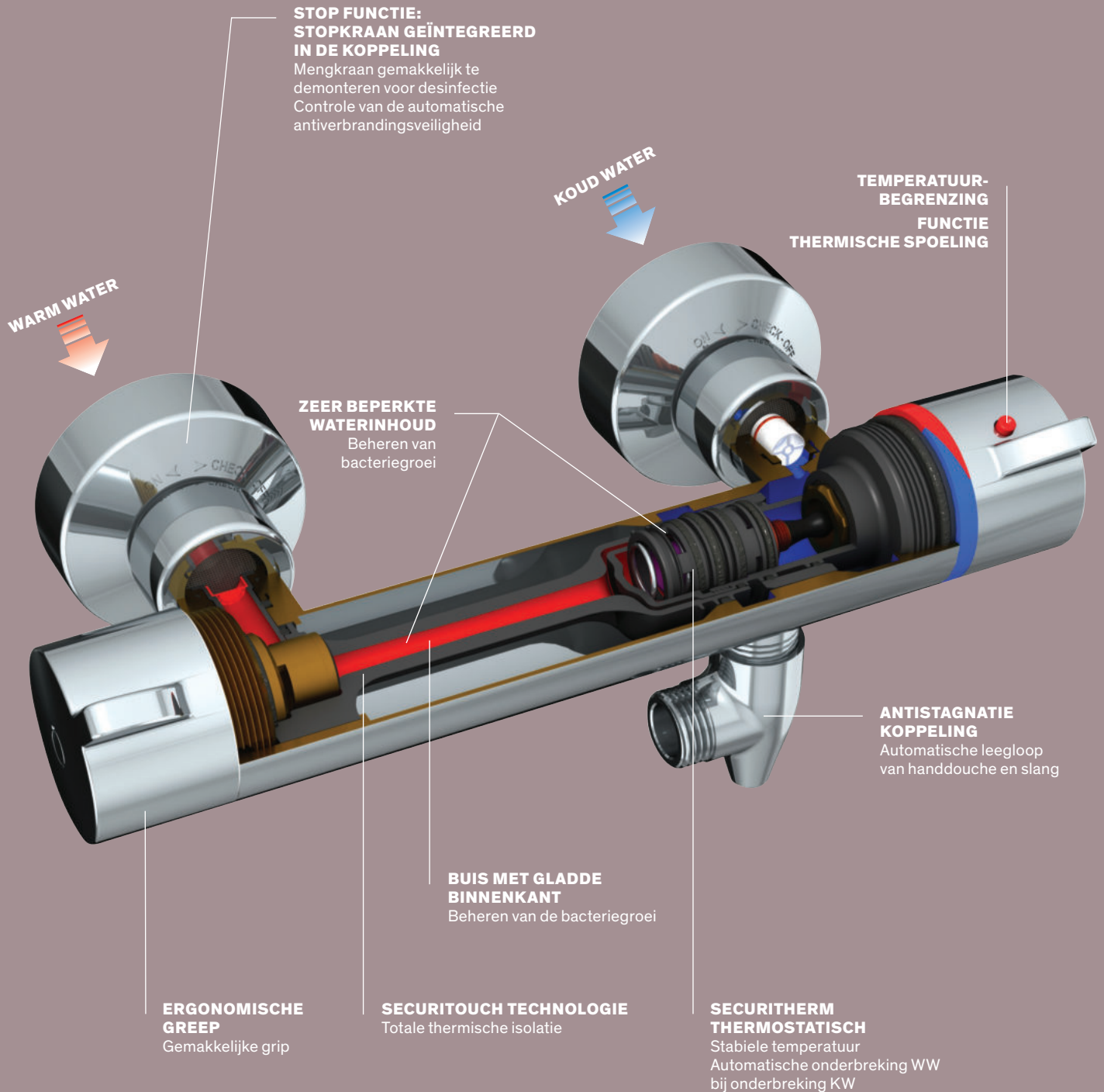

SECURITHERM BIOSAFE Securitouch douchemengkraan

Thermostatische tweegreepsmengkraan

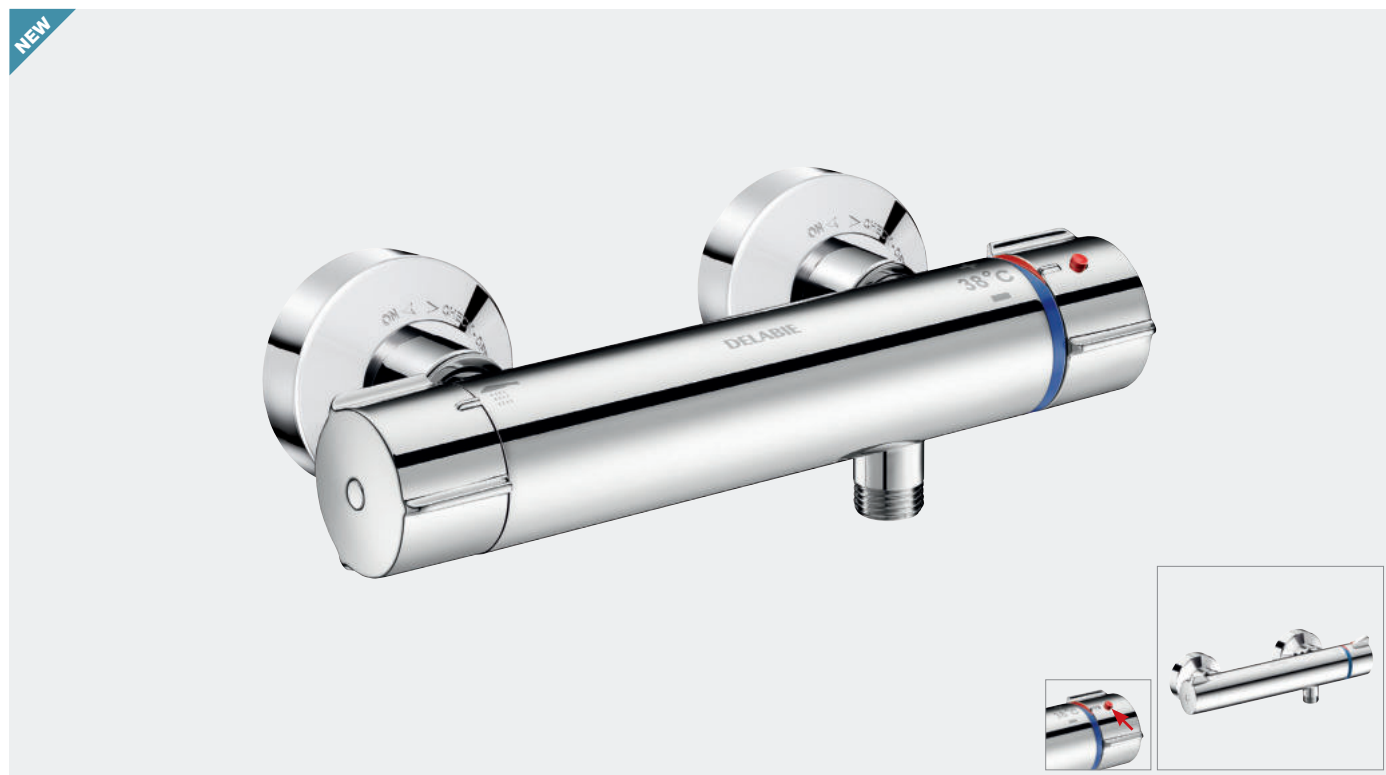

- **Geen enkel risico op terugvloeiing tussen warm en koud water.**
- **Geen terugslagklep** op de toevoeren (gepatenteerd systeem), met uitzondering van ref. H9768BEL.
- **Antiverbrandingsveiligheid:** automatische sluiting bij onderbreking van het koud water.
- **Anti "koude douche" functie:** automatische sluiting bij onderbreking van het warm water.
- **Securitouch thermische antiverbrandingsisolatie.**
- **Thermostatisch** kalkwerend **binnenwerk** voor de temperatuurregeling.
- Keramisch binnenwerk kwartdraai voor debietregeling.
- Regelbare temperatuur: tot 43°C.
- **Dubbele temperatuurbegrenzing:** eerste ontgrendelbare begrenzing op 41°C, tweede vergrendelde begrenzing op 43°C.
- **Een thermische spoeling is eenvoudig uit te voeren** zonder de greep te demonteren en zonder de koud watertoevoer af te sluiten (zie pagina 11).
- Debiet beperkt op 9 l/min bij 3 bar.
- Douche uitgang M1/2".
- Filters geïntegreerd in de toevoeren F3/4".
- Geleverd met 2 S-koppelingen M1/2" M3/4" (zie pagina 146).
- **NF M (Medische omgeving) gecertificeerd**, met uitzondering van ref. H9768BEL.
- Geschikt voor personen met beperkte mobiliteit.
- 10 jaar garantie.

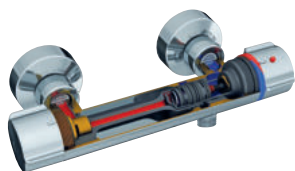

Gladde binnenkant + beperkte waterinhoud
= beperkte biofilm
Thermische isolatie

Aanvullend product



Tablet voor douchemengkraan
(zie pagina 148)

SECURITHERM Securitouch BIOSAFE thermostatische douchemengkraan		
Ergonomische grepen		
STOP/CHECK S-koppelingen	H9769	386,00 €
Standaard S-koppelingen	H9769S	350,00 €
Zonder S-koppelingen	9769	318,00 €
ERGO grepen		
STOP/CHECK S-koppelingen	H9768BEL	391,00 €
Standaard S-koppelingen	H9768S	356,00 €
Zonder S-koppelingen	9768	378,00 €

Opties: antistagnatie koppeling (zie pagina 146), hydrotherapie accessoires (zie pagina's 143-145)

BELGAQUA: bijkomende informatie pagina 212

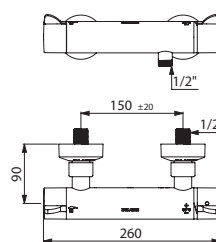

H9768BEL

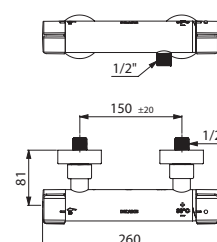

H9769S

SECURITHERM doucheset met leegloop

Met thermostatische Securitouch tweegreepsmengkraan



Doucheset met automatische leegloop omvat:

- **Tweegreepsmengkraan met thermostatisch kalkwerend binnenwerk:**
 - Geen enkel risico op terugvloeiing tussen warm en koud water. **Geen terugslagklep** op de toevoeren.
 - **Antiverbrandingsveiligheid:** automatische sluiting bij onderbreking van het koud water.
 - **Anti "koude douche" functie:** automatische sluiting bij onderbreking van het warm water.
 - **Securitouch thermische antiverbrandingsisolatie.**
 - Regelbare temperatuur: tot 43°C.
 - **Dubbele temperatuurbegrenzing:** 1^{ste}, ontgrendelbaar, op 41°C; 2^{de} vergrendeld op 43°C. **Thermische spoeling is eenvoudig uit te voeren.**
 - Debiet beperkt op 9 l/min bij 3 bar.
 - Douche uitgang M1/2". Filters geïntegreerd in de toevoeren F3/4".
- Handdouche met doucheslang en verchromde draaibare muurhouder.
- **Antistagnatie koppeling FM1/2"** voor automatische leegloop van de handdouche en de slang (zie pagina 146).
- **NF M (medische omgeving) gecertificeerde mengkraan** (zie pagina 218).
- Geschikt voor personen met beperkte mobiliteit.
- 10 jaar garantie.

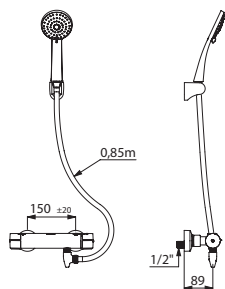

H9769HYG

SECURITHERM Securitouch BIOSAFE doucheset met leegloop

Ergonomische grepen

STOP/CHECK S-koppelingen	H9769HYG	469,00 €
Standaard S-koppelingen	H9769SHYG	420,00 €

ERGO grepen

STOP/CHECK S-koppelingen	H9768HYG	456,00 €
Standaard S-koppelingen	H9768SHYG	496,00 €

Opties: zeepschaal (zie pagina 148), vloerhevel (zie pagina 149), BIOFIL filterende handdouches (zie pagina 144)

SECURITHERM doucheset

Met thermostatische Securitouch tweegreepsmengkraan



Doucheset omvat:

- **Tweegreepsmengkraan met thermostatisch kalkwerend binnenwerk:**
 - Geen enkel risico op terugvloeiing tussen warm en koud water. **Geen terugslagklep** op de toevoeren.
 - **Antiverbrandingsveiligheid:** automatische sluiting bij onderbreking van het koud water.
 - **Anti "koude douche" functie:** automatische sluiting bij onderbreking van het warm water.
 - **Securitouch thermische antiverbrandingsisolatie.**
 - Regelbare temperatuur: tot 43°C.
 - **Dubbele temperatuurbegrenzing:** 1^{ste}, ontgrendelbaar, op 41°C; 2^{de} vergrendeld op 43°C. **Thermische spoeling is eenvoudig uit te voeren.**
 - Debiet beperkt op 9 l/min bij 3 bar.
 - Douche uitgang M1/2". Filters geïntegreerd in de toevoeren F3/4".
- Handdouche met glijstuk op verchromde stang met doucheslang en zeepschaal.
- **Opvangkraag voor handdouche.**
- **NF M (medische omgeving) gecertificeerde mengkraan** (zie pagina 218).
- Geschikt voor personen met beperkte mobiliteit.
- 10 jaar garantie.

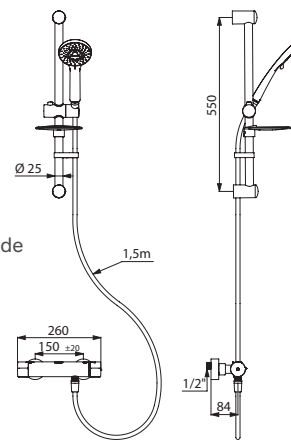

H9769SKIT

SECURITHERM Securitouch BIOSAFE doucheset

Ergonomische grepen

STOP/CHECK S-koppelingen	H9769KIT	516,00 €
Standaard S-koppelingen	H9769SKIT	472,00 €

ERGO grepen

STOP/CHECK S-koppelingen	H9768KIT	589,00 €
Standaard S-koppelingen	H9768SKIT	545,00 €

Opties: antistagnatie koppeling (zie pagina 146), vloerhevel (zie pagina 149), BIOFIL filterende handdouches (zie pagina 144)

SECURITHERM Securitouch douche/bad-douche mengkraan

Thermostatische tweegreepsmengkraan

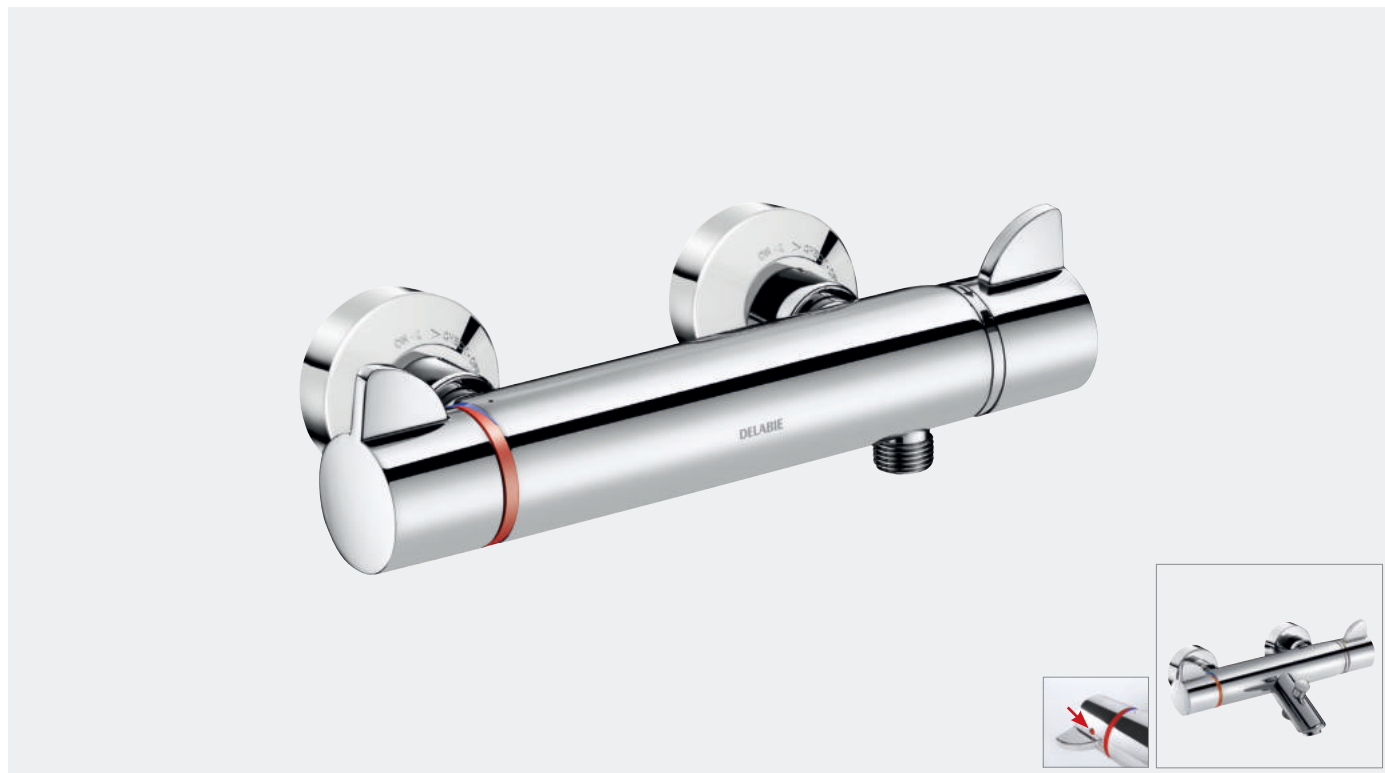

- **Antiverbrandingsveiligheid:** automatische sluiting bij onderbreking van het koud water.
- **Anti "koude douche" functie:** automatische sluiting bij onderbreking van het warm water.
- **Securitouch thermische antiverbrandingsisolatie.**
- **Thermostatisch** kalkwerend **binnenwerk** voor de temperatuurregeling.
- Keramisch binnenwerk kwartdraai voor debietregeling.
- Regelbare temperatuur: van 25°C tot 41°C.
- **Dubbele temperatuurbegrenzing:** eerste ontgrendelbare begrenzing op 38°C, tweede vergrendelde begrenzing op 41°C.
- **Een thermische spoeling is eenvoudig uit te voeren** zonder de greep te demonteren en zonder de koud watertoevoer af te sluiten (zie pagina 11).
- **Model H9752S: met automatische omsteller met lage drukfunctie:** de kraan blijft in douchestand staan zelfs bij een laag debiet.
- ERGO grepen.
- Douche uitgang M1/2".
- Filters en terugslagkleppen geïntegreerd in de toevoeren F3/4".
- Geleverd met 2 S-koppelingen M1/2" M3/4" (zie pagina 146).
- Geschikt voor personen met beperkte mobiliteit.
- 10 jaar garantie.

Aanvullend product



Tablet voor douchemengkraan
(zie pagina 148)

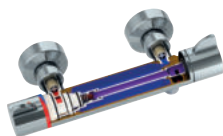

Thermische isolatie

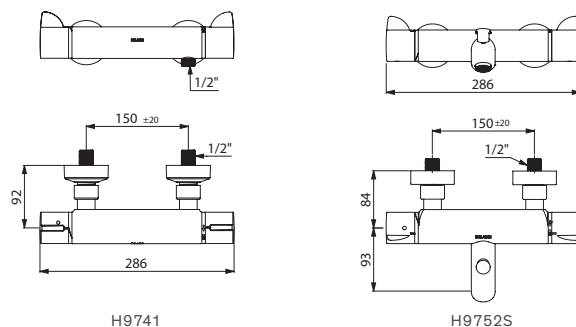

SECURITHERM Securitouch thermostatische douchemengkraan		
STOP/CHECK S-koppelingen	H9741	397,00 €
Standaard S-koppelingen	H9741S	376,00 €
Zonder S-koppelingen	9741	341,00 €
SECURITHERM Securitouch bad-douche	H9752S	585,00 €

Opties: antistagnatie koppeling (zie pagina 146), hydrotherapie accessoires (zie pagina's 143-145)

BELGAQUA: bijkomende informatie pagina 212

SECURITHERM doucheset met leegloop

Met thermostatische Securitouch tweegreepsmengkraan



Doucheset met automatische leegloop omvat:

- **Tweegreepsmengkraan met thermostatisch** kalkwerend **binnenwerk**:
- **Antiverbrandingsveiligheid**: automatische sluiting bij onderbreking van het koud water.
- **Anti "koude douche" functie**: automatische sluiting bij onderbreking van het warm water.
- **Securitouch thermische antiverbrandingsisolatie**.
- Regelbare temperatuur: van 25°C tot 41°C.
- **Dubbele temperatuurbegrenzing**: 1^{ste}, ontgrendelbaar, op 38°C; 2^{de} vergrendeld op 41°C. **Thermische spoeling is eenvoudig uit te voeren**.
- Debiet ingesteld op 9 l/min.
- ERGO grepen.
- Douche uitgang M1/2".
- Filters en terugslagkleppen geïntegreerd in de toevoeren F3/4".
- Handdouche met doucheslang en verchromde draaibare muurhouder.
- **Antistagnatie koppeling** FM1/2" voor automatische leegloop van de handdouche en de doucheslang (zie pagina 146).
- Geschikt voor personen met beperkte mobiliteit.
- 10 jaar garantie.

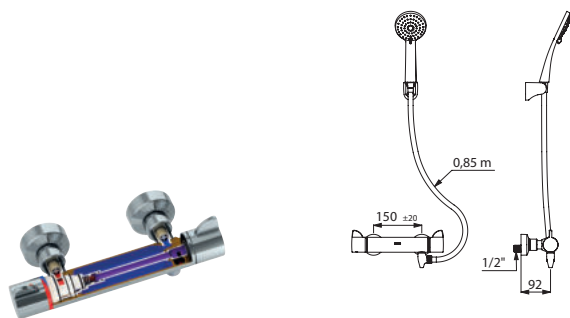

Thermische isolatie

H9741HYG

SECURITHERM Securitouch doucheset met leegloop

STOP/CHECK S-koppelingen	H9741HYG	508,00 €
Standaard S-koppelingen	H9741SHYG	461,00 €

Opties: zeepschaal (zie pagina 148), vloerhevel (zie pagina 149), BIOFIL filterende handdouches (zie pagina 144)

SECURITHERM doucheset

Met thermostatische Securitouch tweegreepsmengkraan



Doucheset omvat:

- **Tweegreepsmengkraan met thermostatisch** kalkwerend **binnenwerk**:
- **Antiverbrandingsveiligheid**: automatische sluiting bij onderbreking van het koud water.
- **Anti "koude douche" functie**: automatische sluiting bij onderbreking van het warm water.
- **Securitouch thermische antiverbrandingsisolatie**.
- Regelbare temperatuur: van 25°C tot 41°C.
- **Dubbele temperatuurbegrenzing**: 1^{ste}, ontgrendelbaar, op 38°C; 2^{de} vergrendeld op 41°C. **Thermische spoeling is eenvoudig uit te voeren**.
- Debiet ingesteld op 9 l/min.
- ERGO grepen.
- Douche uitgang M1/2".
- Filters en terugslagkleppen geïntegreerd in de toevoeren F3/4".
- Handdouche met glijstuk op verchromde stang met doucheslang en zeepschaal.
- **Opvangkraag voor handdouche**.
- Geschikt voor personen met beperkte mobiliteit.
- 10 jaar garantie.

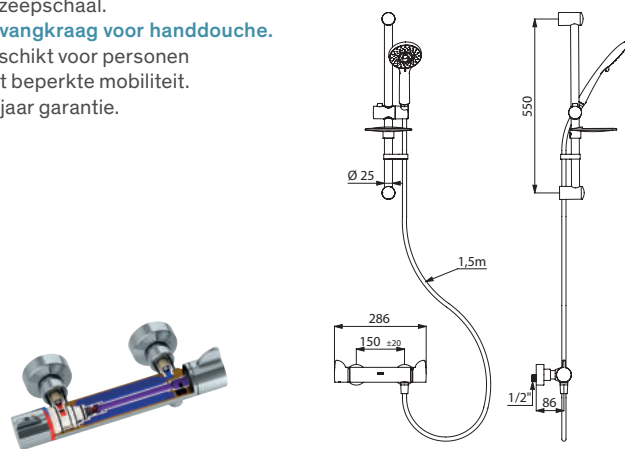

Thermische isolatie

H9741SKIT

SECURITHERM Securitouch doucheset

STOP/CHECK S-koppelingen	H9741KIT	516,00 €
Standaard S-koppelingen	H9741SKIT	498,00 €

Opties: antistagnatie koppeling (zie pagina 146), vloerhevel (zie pagina 149), BIOFIL filterende handdouches (zie pagina 144)

SECURITHERM douchemengkraan

Thermostatische tweegreepsmengkraan

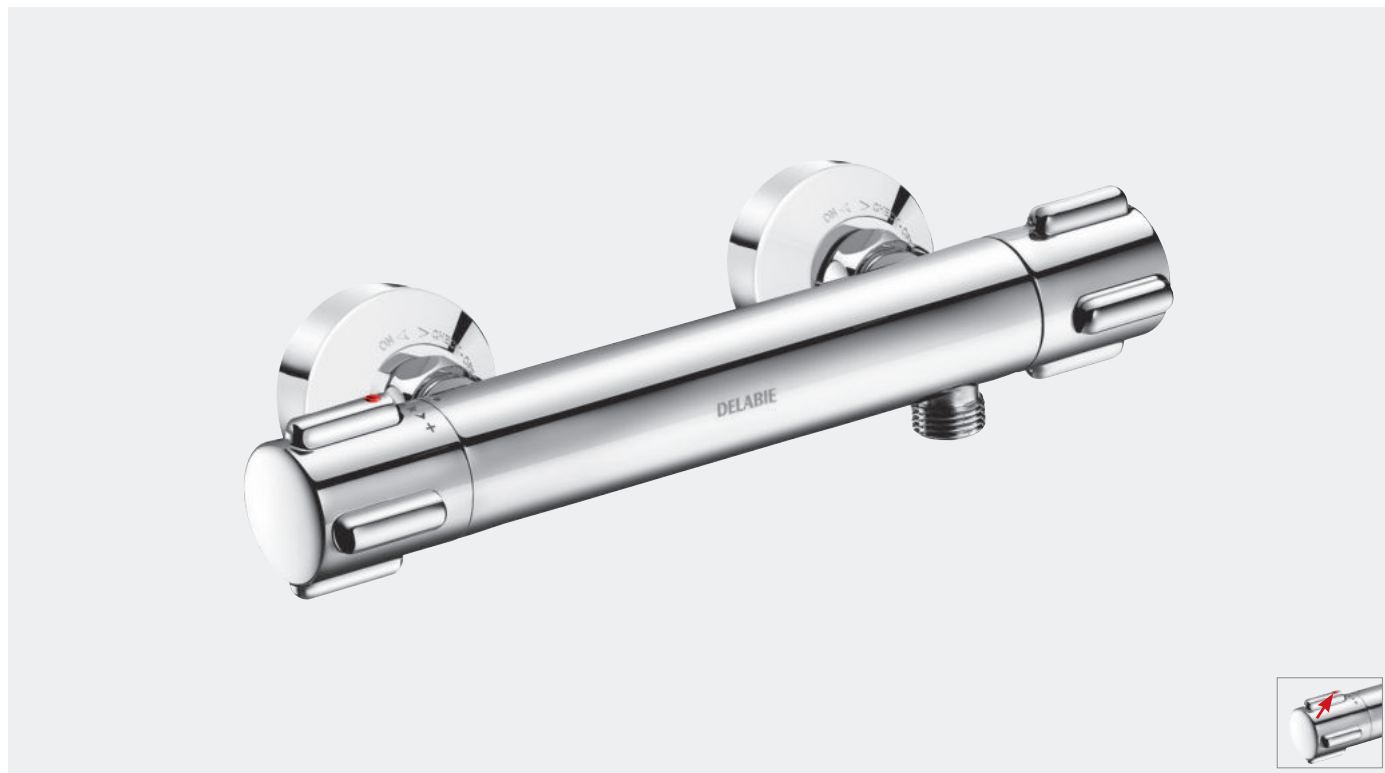

- **Antiverbrandingsveiligheid:** automatische sluiting bij onderbreking van het koud water.
- **Anti "koude douche" functie:** automatische sluiting bij onderbreking van het warm water.
- **Thermostatisch kalkwerend binnenwerk** voor de temperatuurregeling.
- Keramisch binnenwerk kwartdraai voor debietregeling.
- Regelbare temperatuur: van 25°C tot 40°C.
- Temperatuurbegrenzing ingesteld op 38°C.
- **Een thermische spoeling is eenvoudig uit te voeren** zonder de greep te demonteren en zonder de koud watertoevoer af te sluiten (zie pagina 11).
- Debiet ingesteld op 9 l/min.
- CLASSIC grepen.
- Douche uitgang M1/2".
- Filters en terugslagkleppen geïntegreerd in de toevoeren F3/4".
- Geleverd met 2 S-koppelingen M1/2" M3/4" (zie pagina 146).
- Geschikt voor personen met beperkte mobiliteit.
- 10 jaar garantie.

Aanvullend product



Tablet voor douchemengkraan (zie pagina 148)

SECURITHERM thermostatische douchemengkraan		
STOP/CHECK S-koppelingen	H9739	378,00 €
Standaard S-koppelingen	H9739S	337,00 €

Opties: antistagnatie koppeling (zie pagina 146), hydrotherapie accessoires (zie pagina's 143-145)

BELGAQUA: bijkomende informatie pagina 212

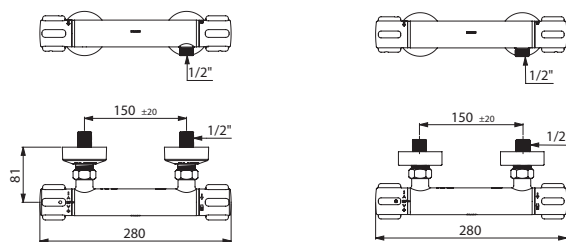

H9739

H9739S

SECURITHERM doucheset met leegloop

Met thermostatische tweegreepsmengkraan



Doucheset met automatische leegloop omvat:

- **Tweegreepsmengkraan met thermostatisch** kalkwerend **binnenwerk**:
 - **Antiverbrandingsveiligheid**: automatische sluiting bij onderbreking van het koud water.
 - **Anti "koude douche" functie**: automatische sluiting bij onderbreking van het warm water.
 - Regelbare temperatuur: van 25°C tot 40°C.
 - Temperatuurbegrenzing ingesteld op 38°C.
 - **Een thermische spoeling is eenvoudig uit te voeren.**
 - Debiet ingesteld op 9 l/min.
 - CLASSIC grepen.
 - Douche uitgang M1/2".
 - Filters en terugslagkleppen geïntegreerd in de toevoeren F3/4".
- Handdoucheset met doucheslang en verchroomde draaibare muurhouder.
- **Antistagnatie koppeling** FM1/2" voor automatische leegloop van de handdoucheset en de doucheslang (zie pagina 146).
- Geschikt voor personen met beperkte mobiliteit.
- 10 jaar garantie.

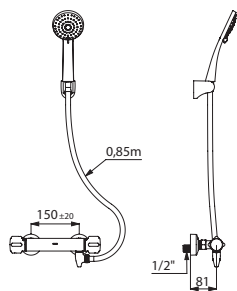

H9739HYG

SECURITHERM doucheset met leegloop		
STOP/CHECK S-koppelingen	H9739HYG	444,00 €
Standaard S-koppelingen	H9739SHYG	393,00 €

Opties: zeepschaal (zie pagina 148), vloerhevel (zie pagina 149), BIOFIL filterende handdouches (zie pagina 144)

SECURITHERM doucheset

Met thermostatische tweegreepsmengkraan



Doucheset omvat:

- **Tweegreepsmengkraan met thermostatisch** kalkwerend **binnenwerk**:
 - **Antiverbrandingsveiligheid**: automatische sluiting bij onderbreking van het koud water.
 - **Anti "koude douche" functie**: automatische sluiting bij onderbreking van het warm water.
 - Regelbare temperatuur: van 25°C tot 40°C.
 - Temperatuurbegrenzing ingesteld op 38°C.
 - **Een thermische spoeling is eenvoudig uit te voeren.**
 - Debiet ingesteld op 9 l/min.
 - CLASSIC grepen.
 - Douche uitgang M1/2".
 - Filters en terugslagkleppen geïntegreerd in de toevoeren F3/4".
- Handdoucheset met glijstuk op verchroomde stang met doucheslang en zeepschaal.
- **Opvangkraag voor handdoucheset.**
- Geschikt voor personen met beperkte mobiliteit.
- 10 jaar garantie.

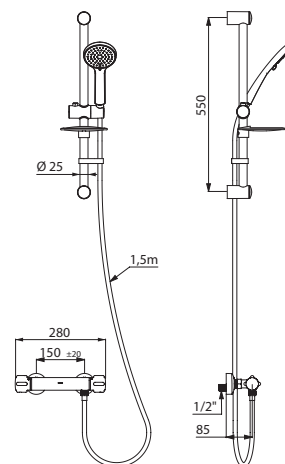

H9739KIT

SECURITHERM doucheset		
STOP/CHECK S-koppelingen	H9739KIT	502,00 €
Standaard S-koppelingen	H9739SKIT	452,00 €

Opties: antistagnatie koppeling (zie pagina 146), vloerhevel (zie pagina 149), BIOFIL filterende handdouches (zie pagina 144)



Antistagnatie elektroventiel



Geoptimaliseerde zelfsluiting

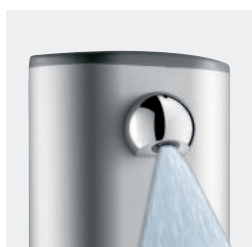

Comfortabele straal



Keuze maten en uitvoeringen



BIOSAFE: BEHEREN VAN DE BACTERIEGROEI

Elektronische douchepanelen

•Automatisch openen en sluiten, zonder manueel contact

De elektronische douchepanelen van DELABIE werken op basis van actieve infrarood detectie. De kraan wordt geopend/gesloten wanneer men de handen voor de detectie houdt. **Omdat er geen manueel contact is kan de overdracht van kiemen vermeden worden.**

•Antibacteriële periodieke spoelfunctie

De elektronische douchepanelen van DELABIE zijn uitgerust met een periodieke spoelfunctie. **Een automatische spoeling van ongeveer 60 seconden vindt plaats iedere 24 uur na het laatste gebruik.**

•Antistagnatie elektroventiel

Alle standaard elektroventielen in de markt zijn uitgerust met een rubberen membraan waarachter steeds een kleine hoeveelheid stilstaand water achterblijft dat niet ververscht wordt. Hierdoor kunnen bacteriën zich ontwikkelen. DELABIE heeft een technologie zonder membraan ontwikkeld (gepatenteerd systeem). Dit **elektroventiel met zuiger beperkt bacterievorming** doordat het water afgevoerd en ververscht wordt bij elk gebruik.

Zelfsluitende douchepanelen

•Automatische zelfsluiting, zonder manueel contact

Na het openen van de zelfsluitende douchepanelen via de drukknop, sluiten ze automatisch. **Omdat er geen manueel contact is na het wassen, kan de overdracht van kiemen via de handen vermeden worden.**

SPECIFIEK ONTWERP

Bestand tegen intensief gebruik en vandalisme

De douchepanelen zijn vervaardigd uit **duurzame, slijtvaste materialen**. De **bevestigingen** van de panelen zijn **verstevigd** en **verborgen**. De uiteinden zijn dicht om toegang tot de achterzijde te vermijden. Om misbruik en verspilling tegen te gaan zorgt een **antiblokkeerveiligheid** op de elektronische modellen voor een automatische sluiting.

Ongeëvenaarde duurzaamheid

Het elektroventiel met zuiger bij de elektronische modellen en het zelfsluitend hydraulisch systeem met gekalibreerde gleuf bij de zelfsluitende modellen zijn zelfreinigend. Hierdoor wordt de levensduur ervan verlengd tot **500.000 cycli**.

Eenvoudig in onderhoud

De **gestandaardiseerde onderdelen** zorgen ervoor dat het onderhoudspersoneel snel en gemakkelijk een standaardvervangende kan uitvoeren. De batterij bij elektronische modellen, en het binnenwerk van de mengkraan zijn gemakkelijk toegankelijk **langs de voorkant, zonder het paneel te demonteren**.

Betrouwbare aanwezigheidsdetectie

DELABIE heeft gekozen voor het meest betrouwbare detectiesysteem voor de elektronische modellen: **gepulseerd actief infrarood**. Deze techniek is onfeilbaar en ongevoelig aan lichtschommelingen.

80 % WATER- EN ENERGIEBESPARING

Waterbesparing

Vergeleken met een traditionele kraan, wordt waterbesparing geoptimaliseerd met de douchepanelen. Zij laten de bouwheer toe de waterfactuur te optimaliseren zonder in te boeten op comfort voor de gebruiker.

•Automatische sluiting en onderbroken gebruik

- Voor de elektronische modellen: de gebruiker kan op elk ogenblik de douche sluiten. Bij vergetelheid zal een **ingebouwde veiligheid** de douche sluiten na 60 seconden.
- Voor de zelfsluitende modellen: **de kraan wordt automatisch afgesloten na ongeveer 30 seconden**. De looptijd is tot een strikt minimum beperkt (natmaken, spoelen).

•Debiet aan 6 l/min

De douchepanelen hebben een beperkt debiet van **6 l/min**. Zij verzekeren een **constant debiet** ongeacht drukverschillen in het net.

•Energiebesparing

- Voor de elektronische modellen: de elektronische douchepanelen hebben weinig energie nodig om te werken. DELABIE heeft gekozen voor een gepulseerde actieve infrarood technologie, **een oplossing waarbij weinig energie verbruikt wordt**. Doordat de infrarood straal in tussenpozen wordt uitgegeven, wordt het energieverbruik beperkt terwijl de doeltreffendheid van de detectie gegarandeerd blijft.
- Voor de zelfsluitende modellen: de zelfsluitende douchepanelen van DELABIE werken volledig autonoom zonder elektrische aansluiting. Zij genereren **geen enkel energieverbruik**.

De aanzienlijke **besparing in warm water** die gerealiseerd wordt met de DELABIE douchepanelen zorgt eveneens voor een energiebesparing.

COMFORT EN ERGONOMIE

Gebruikscomfort

•Elektronische SECURITHERM met ON/OFF Modus: treedt in werking zonder contact

De elektronische detectie laat elke gebruiker toe de kranen zonder inspanning te gebruiken. De gevraagde opening en sluiting zonder manueel contact maken een perfecte hygiëne mogelijk.

•Anti "koude douche" functie

De thermostatische SECURITHERM technologie verzekert een automatische sluiting bij onderbreking van het warm water.

•Zelfsluitende SECURITHERM

met Soft technologie: soepele bediening

DELABIE heeft zelfsluitende kranen ontwikkeld met **soepele bediening**. De Soft technologie laat elke gebruiker (kind, oudere persoon of persoon met beperkte mobiliteit) toe de kraan te gebruiken zonder veel inspanning.

De panelen zijn uitgerust met een systeem met lagedrukpatroon, waardoor de kraan 2 maal soepeler in werking treedt dan een traditionele kraan.

Comfortabele straal

Het specifieke ontwerp van de verstuiver zorgt voor een **comfortabele** en **efficiënte** straal, met een beperkt geluidsniveau. De straal is bovendien **draaibaar**.

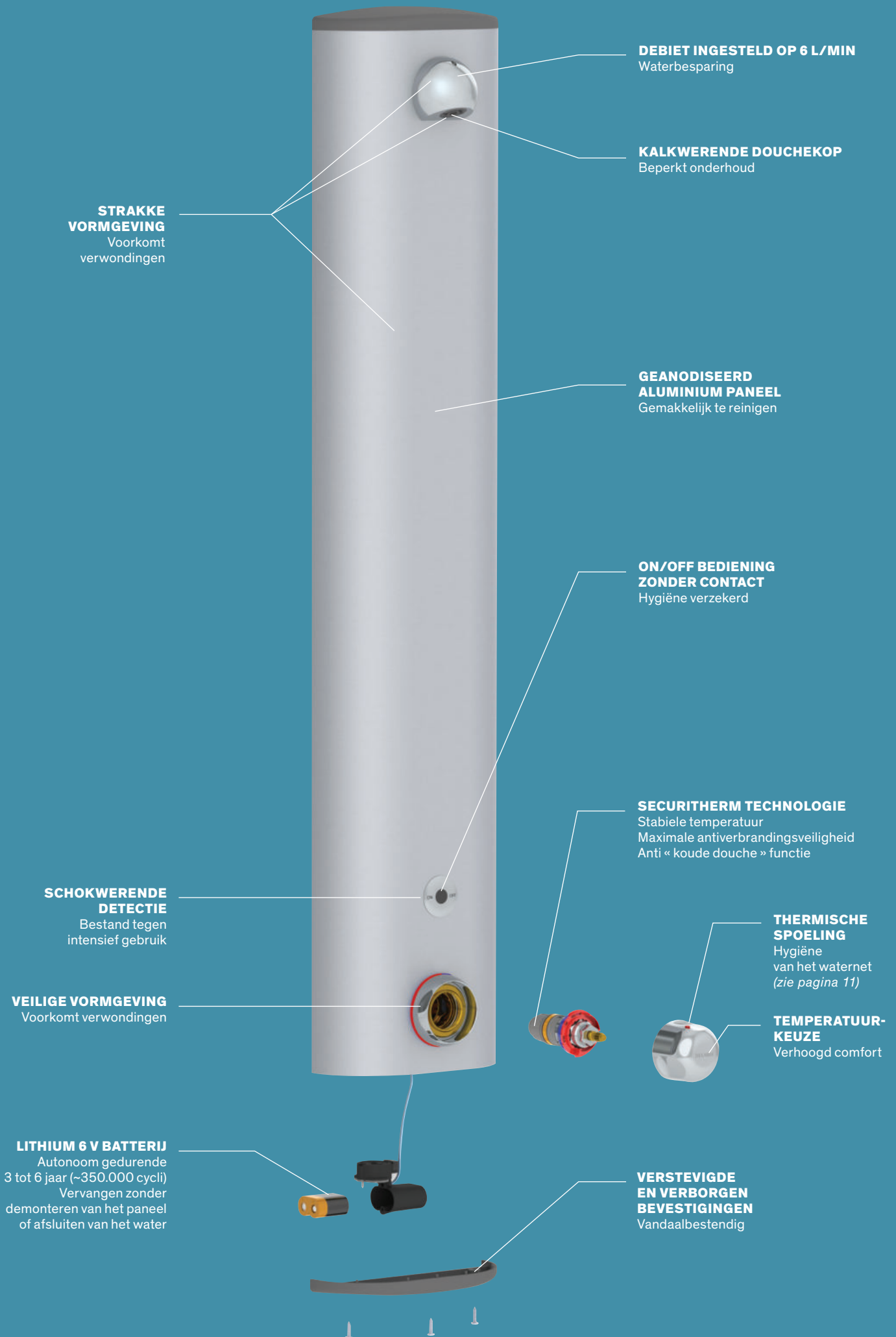

DEBIET INGESTELD OP 6 L/MIN
Waterbesparing

KALKWERENDE DOUCHEKOP
Beperkt onderhoud

STRAKKE VORMGEVING
Voorkomt verwondingen

GEANODISEERD ALUMINIUM PANEEL
Gemakkelijk te reinigen

ON/OFF BEDIENING ZONDER CONTACT
Hygiëne verzekerd

SECURITHERM TECHNOLOGIE
Stabiele temperatuur
Maximale antiverbrandingsveiligheid
Anti « koude douche » functie

SCHOKWERENDE DETECTIE
Bestand tegen intensief gebruik

THERMISCHE SPOELING
Hygiëne van het waternet
(zie pagina 11)

VEILIGE VORMGEVING
Voorkomt verwondingen

TEMPERATUURKEUZE
Verhoogd comfort

LITHIUM 6 V BATTERIJ
Autonoom gedurende 3 tot 6 jaar (~350.000 cycli)
Vervangen zonder demonteren van het paneel of afsluiten van het water

VERSTEVIGDE EN VERBORGEN BEVESTIGINGEN
Vandaalbestendig

SECURITHERM aluminium douchepaneel

Met elektronische thermostatische mengkraan



- Geanodiseerd aluminium paneel voor installatie in opbouw.
- **Thermostatische SECURITHERM douchemengkraan.**
- Regelbare temperatuur van koud water tot 38°C, met begrenzing op 38°C en tweede begrenzing op 41°C.
- **Antiverbrandingsveiligheid:** automatische sluiting bij onderbreking van het koud water.
- **Anti "koude douche" functie:** automatische sluiting bij onderbreking van het warm water.
- Het is mogelijk een thermische spoeling uit te voeren.
- **Stroomtoevoer via 223 CR-P2 Lithium 6 V batterij.**
- Met infrarood aanwezigheidsdetectie, treedt in werking door detectie van de hand op 4 cm.
- Gevraagde of automatische sluiting na ~60 seconden.
- **Periodieke spoeling** (~60 seconden elke 24h na laatste gebruik).
- Debiet 6 l/min bij 3 bar.
- Verchroomde, vandaalbestendige en kalkwerende **ROUND douchekop** met automatische debietregeling.
- Aansluitingen M1/2".
- Verborgene bevestigingen.
- Filters en terugslagkleppen.
- Geschikt voor personen met beperkte mobiliteit.
- 10 jaar garantie.

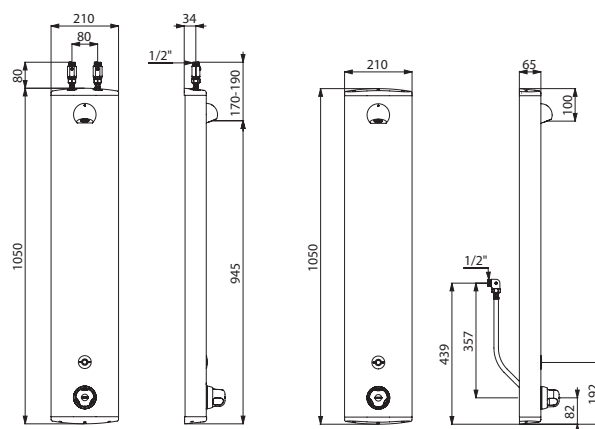

792400

792410

SECURITHERM aluminium elektronisch douchepaneel		
Bovenaansluiting met rechte stopkranen	792400	1238,00 €
Verborgene aansluiting met flexibels	792410	1238,00 €

Optie: verlengstuk voor douchepaneel (zie pagina 148)

Voorzie een vloerhevel (zie pagina 149)

Verstuiver met regenstraal, voeg « DP » toe aan eind van referentie (zie pagina 139)

BELGAQUA: bijkomende informatie pagina 212

SECURITHERM rvs douchepaneel

Met elektronische thermostatische mengkraan



- Paneel in mat gepolijst rvs, groot model voor installatie in opbouw.
- **Thermostatische SECURITHERM douchemengkraan.**
- Regelbare temperatuur van koud water tot 38°C, met begrenzing op 38°C en tweede begrenzing op 41°C.
- **Antiverbrandingsveiligheid:** automatische sluiting bij onderbreking van het koud water.
- **Anti "koude douche" functie:** automatische sluiting bij onderbreking van het warm water.
- Het is mogelijk een thermische spoeling uit te voeren.
- **Stroomtoevoer op netspanning 230/6 V of via 223 CR-P2 Lithium 6 V batterij.**
- **Werking:**
 - Modellen op batterij: treden in werking door detectie van de hand op 4 cm afstand van de infrarood aanwezigheidsdetectie.
 - Modellen op netspanning: treden in werking door de elektrische drukknop in te drukken.
- Gevraagde of automatische sluiting na ~60 seconden.
- **Periodieke spoeling** (~60 seconden elke 24h na laatste gebruik).
- Debiet 6 of 9 l/min bij 3 bar.
- Verchroomde en vandaalbestendige **ROUND douchekop** met automatische debietregeling.
- Aansluitingen M1/2".
- Verborgen bevestigingen.
- Filters en terugslagkleppen.
- Stopkranen.
- Geschikt voor personen met beperkte mobiliteit.
- 10 jaar garantie.

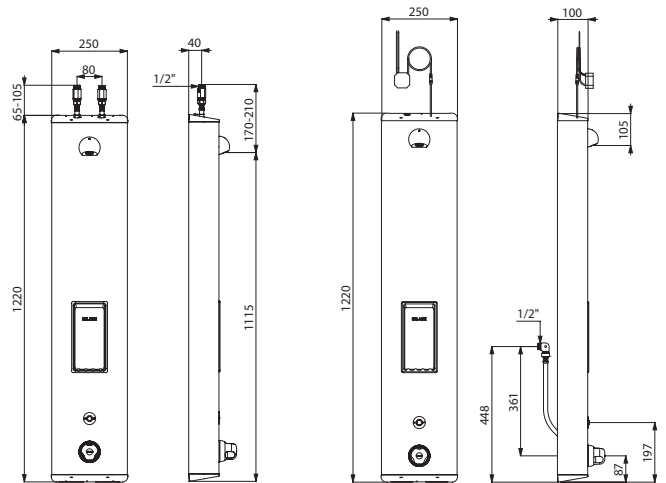

792404

792514

SECURITHERM elektronisch rvs douchepaneel op netspanning met kalkwerende douchekop 6l/min		
Bovenaansluiting met rechte stopkranen	792504	1556,00 €
Verborgene aansluiting met flexibels	792514	1556,00 €
SECURITHERM elektronisch rvs douchepaneel op batterijen		
Bovenaansluiting met rechte stopkranen		
Zeepschaal en kalkwerende douchekop, 6 l/min	792404	1519,00 €
Zeepschaal en kalkwerende douchekop, 9 l/min	792404CF	1519,00 €
Kalkwerende douchekop, 6 l/min	792403	1469,00 €
Kalkwerende douchekop, 9 l/min	792403CF	1469,00 €
Verborgene aansluiting met flexibels		
Zeepschaal en kalkwerende douchekop, 6 l/min	792414	1519,00 €
Zeepschaal en kalkwerende douchekop, 9 l/min	792414CF	1519,00 €
Kalkwerende douchekop, 6 l/min	792413	1469,00 €
Kalkwerende douchekop, 9 l/min	792413CF	1469,00 €

Optie: verlengstuk voor douchepaneel (zie pagina 148)

Voorzie een vloerhevel (zie pagina 149)

Verstuiver met regenstraal 6l/min, voeg «DP» toe aan eind van referentie (zie pagina 139)

SECURITHERM aluminium douchepaneel

Thermostatische tweegreepsmengkraan, handdouche en douchekop



- Geanodiseerd aluminium paneel voor installatie in opbouw.
- **Thermostatische SECURITHERM douchemengkraan.**
- Regelbare temperatuur van koud water tot 38°C, met begrenzing op 38°C en tweede begrenzing op 41°C.
- **Antiverbrandingsveiligheid:** automatische sluiting bij onderbreking van het koud water.
- **Anti "koude douche" functie:** automatische sluiting bij onderbreking van het warm water.
- Het is mogelijk een thermische spoeling uit te voeren.
- Soepele bediening.
- Verchromde, vandaalbestendige en kalkwerende **vaste ROUND douchekop** met automatische debietregeling, met ingesteld debiet op 6 l/min bij 3 bar.
- **Handdouche** met afneembare doucheslang d.m.v. STOP snelkoppeling en met meegeleverde muurhouder.
- **Werking:**
 - Modellen 792320 en 792330: **2 zelfsluitende kranen ~30 seconden** voor bediening van de vaste ROUND douchekop en de handdouche met flexibel.
 - Modellen 792390 en 792380: **2 niet-zelfsluitende kranen** voor bediening van de vaste ROUND douchekop en de handdouche met flexibel.
- Aansluitingen M1/2".
- Verborgen bevestigingen.
- Filters en terugslagkleppen.
- Geschikt voor personen met beperkte mobiliteit.
- 10 jaar garantie.

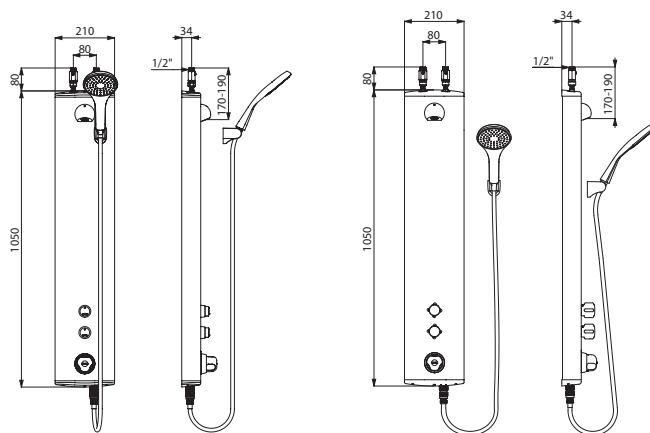

792320

792390

SECURITHERM aluminium zelfsluitend tweegreeps douchepaneel		
Bovenaansluiting met rechte stopkranen	792320	1147,00 €
Verborgen aansluiting met flexibels	792330	1147,00 €
SECURITHERM aluminium tweegreeps niet-zelfsluitend douchepaneel		
Bovenaansluiting met rechte stopkranen	792390	1173,00 €
Verborgen aansluiting met flexibels	792380	1173,00 €

Optie: verlengstuk (zie pagina 148). Voorzie een vloerhevel (zie pagina 149)
Verstuiver met regenstraal, voeg « DP » toe aan eind van referentie (zie pagina 139)

SECURITHERM rvs douchepaneel

Thermostatische tweegreepsmengkraan, handdouche en douchekop



- Paneel in mat gepolijst rvs, groot model voor installatie in opbouw.
- **Thermostatische SECURITHERM douchemengkraan.**
- Regelbare temperatuur van koud water tot 38°C; met begrenzing op 38°C en tweede begrenzing op 41°C.
- **Antiverbrandingsveiligheid:** automatische sluiting bij onderbreking van het koud water.
- **Anti "koude douche" functie:** automatische sluiting bij onderbreking van het warm water.
- Verchroomde en vandaalbestendige **vaste ROUND douchekop** met automatische debietregeling, met ingesteld debiet op 6 of 9 l/min bij 3 bar.
- **Handdouche** met afneembare doucheslang d.m.v. de STOP snelkoppeling en met meegeleverde muurhouder.
- **Werking:**
 - Modellen 792324 en 792334: **1 zelfsluitende kraan ~30 seconden met soepele bediening** voor bediening van de kalkwerende vaste ROUND douchekop en **1 niet-zelfsluitende kraan** 1/4 draai voor bediening van de handdouche met flexibel.
 - Modellen 792344(CF) en 792354(CF): **2 niet-zelfsluitende kranen** voor bediening van de vaste ROUND douchekop van de handdouche met flexibel.
- Het is mogelijk een thermische spoeling uit te voeren.
- Aansluitingen M1/2".
- Verborgene bevestigingen.
- Filters en terugslagkleppen.
- Stopkranen.
- Geschikt voor personen met beperkte mobiliteit.
- 10 jaar garantie.

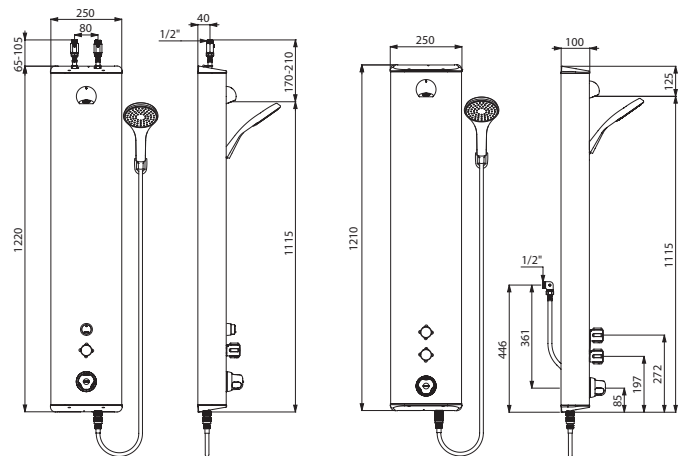

792324

792354

SECURITHERM rvs zelfsluitend tweegreeps douchepaneel met vaste kalkwerende douchekop 6 l/min

Bovenaansluiting met rechte stopkranen	792324	1335,00 €
Verborgene aansluiting met flexibels	792334	1335,00 €

SECURITHERM rvs niet-zelfsluitend tweegreeps douchepaneel

Bovenaansluiting met rechte stopkranen, kalkwerende douchekop 6 l/min	792344	1335,00 €
Bovenaansluiting met rechte stopkranen, kalkwerende douchekop 9 l/min	792344CF	1335,00 €
Verborgene aansluiting met flexibels, kalkwerende douchekop 6 l/min	792354	1335,00 €
Verborgene aansluiting met flexibels, kalkwerende douchekop 9 l/min	792354CF	1335,00 €

Optie: verlengstuk (zie pagina 148). Voorzie een vloerhevel (zie pagina 149)
Verstuiver met regenstraal 6 l/min, voeg «DP» toe aan eind van referentie (zie pagina 139)



SECURITHERM aluminium douchepaneel

Met sequentiële thermostatische mengkraan



- Geanodiseerd aluminium paneel voor installatie in opbouw.
- **Sequentiële thermostatische SECURITHERM douchemengkraan.**
- **Sequentieel:** openen en sluiten op koud water (zie pagina 114).
- **Geen enkel risico op terugvloeiing tussen warm en koud water.**
- Regelbare temperatuur van koud water tot 39°C: temperatuurbegrenzing ingesteld op 39°C, regelbaar.
- **Antiverbrandingsveiligheid:** automatische sluiting bij onderbreking van het koud water.
- **Met anti "koude douche" functie:** automatische sluiting bij onderbreking van het warm water.
- Het is mogelijk een thermische spoeling uit te voeren.
- Modellen H9636BEL en H9635BEL: **verstelbare handdouche** op verchroomde houder met afneembare doucheslang d.m.v. de STOP snelkoppeling, debiet 9 l/min bij 3 bar.
- Modellen H9639BEL en H9634BEL: verchroomde, vandaalbestendige en kalkwerende **ROUND douchekop** met automatische debietregeling, met ingesteld debiet op 6 l/min bij 3 bar.
- Hygiënische hendel L.100 mm.
- Aansluitingen M1/2".
- Verborgen bevestigingen.
- Filters en terugslagkleppen.
- Geschikt voor personen met beperkte mobiliteit.
- 10 jaar garantie.

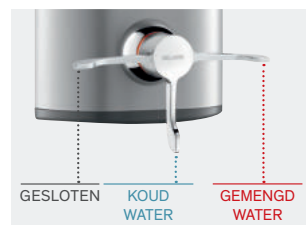

Sequentieel openen en sluiten

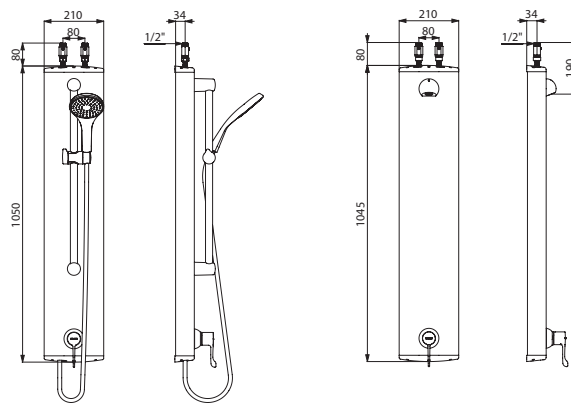

H9636BEL

H9639BEL

SECURITHERM aluminium sequentieel douchepaneel

Met verstelbare handdouche

Bovenaansluiting met rechte stopkranen	H9636BEL	955,00 €
Verborgen aansluiting met flexibels	H9635BEL	954,00 €

Met vaste douchekop

Bovenaansluiting met rechte stopkranen	H9639BEL	816,00 €
Verborgen aansluiting met flexibels	H9634BEL	816,00 €

Optie: verlengstuk (zie pagina 148). Voorzie een vloerhevel (zie pagina 149)
 Verstuiver met regenstraal, voeg « DP » toe aan het eind van de referentie (zie pagina 139)

BELGAQUA: bijkomende informatie pagina 212

**STOP FUNCTIE:
STOPKRAAN GEÏNTEGREERD
IN DE KOPPELING**

Mengkraan gemakkelijk te demonteren
voor desinfectie
Controle van de automatische
antiverbrandingsveiligheid

CHECK FUNCTIE:
Controle van de terugslagkleppen

GLADDE BINNENKANT
Beheren van de bacteriegroei

**LICHAAM EN BINNENWERK
MET BEPERKTE WATERINHOUD**
Beheren van de bacteriegroei

**SECURITOUCH
TECHNOLOGIE**
Totale thermische isolatie

ANTIBIOFILM BUISJES
Beheren van de bacteriegroei

**ANTISTAGNATIE
KOPPELING**
Automatische leegloop
van de handdouche
en de doucheslang

**ERGONOMISCHE OPEN
GRIEP**
Gemakkelijke grip

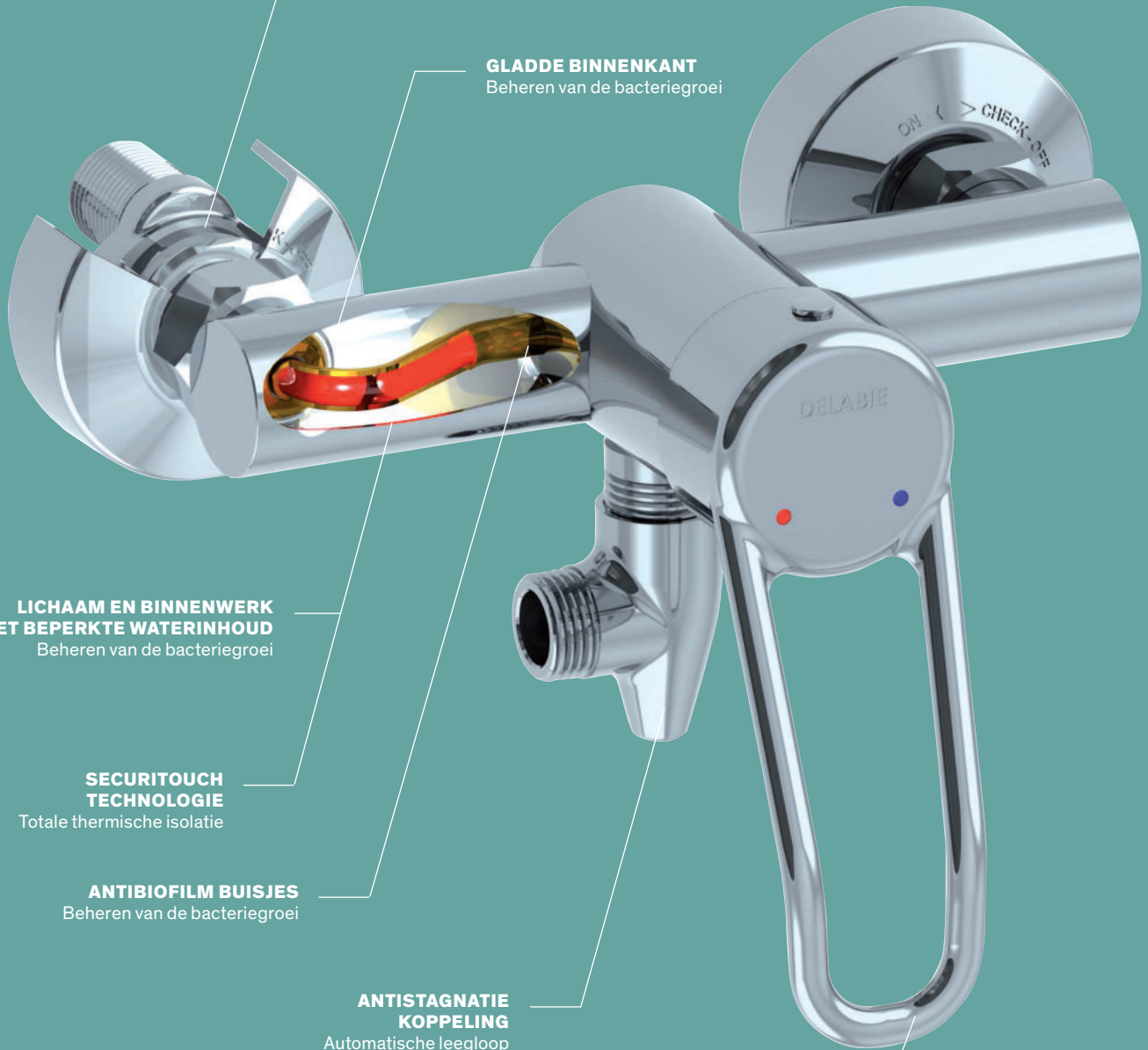

Securitouch douchemengkraan

Mechanische mengkraan met EP of keramisch binnenwerk, gladde binnenkant



- **Securitouch thermische antiverbrandingsisolatie.**
- Klassiek keramisch binnenwerk Ø 40 of keramisch **binnenwerk met drukcompensatie** Ø 40.
- Met vooraf ingestelde temperatuurbegrenzing.
- **Lichaam met gladde binnenkant en beperkte waterinhoud** (beperkt bacterievorming).
- Debiet ingesteld op 9 l/min.
- Uitgang douche M1/2" met geïntegreerde terugslagklep.
- Geleverd met 2 S-koppelingen M1/2" M3/4" (zie pagina 146).
- Filters en terugslagkleppen.
- Geschikt voor personen met beperkte mobiliteit.
- 10 jaar garantie.

Versies met drukcompensatie « EP »:

- **Antiverbrandingsveiligheid:** beperkt warm waterdebiet bij onderbreking koud water.
- Constante temperatuur, ongeacht druk- en debietschommelingen.
- Met filters en terugslagkleppen.

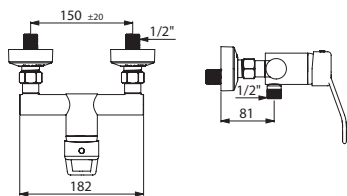

2739EP



Beperkte waterinhoud + gladde binnenkant = beperkte biofilm
Thermische isolatie



Doucheset met automatische leegloop:

- Open greep.
- Handdouche met doucheslang en verchromde draaibare muurhouder.
- **Antistagnatie koppeling** FM1/2" voor automatische leegloop van de handdouche en de doucheslang (zie pagina 146).



Doucheset:

- Open greep.
- Handdouche met glijstuk op verchromde stang met zeepschaal en doucheslang.
- **Opvangkraag voor handdouche.**

Securitouch mechanische douchemengkraan		
Mengkraan met drukcompensatie		
Open greep, STOP/CHECK S-koppelingen	2739EP	343,00 €
Volle greep, STOP/CHECK S-koppelingen	2739TEP	385,00 €
Open greep, standaard S-koppelingen	2739EPS	300,00 €
Volle greep, standaard S-koppelingen	2739TEPS	339,00 €
Mengkraan met klassiek keramisch binnenwerk		
Open greep, STOP/CHECK S-koppelingen	2739BEL	317,00 €
Volle greep, STOP/CHECK S-koppelingen	2739TBEL	317,00 €
Open greep, standaard S-koppelingen	2739SBEL	270,00 €
Volle greep, standaard S-koppelingen	2739TSBEL	270,00 €

Opties: antistagnatie koppeling (zie pagina 146), hydrotherapie accessoires (zie pagina's 143-145), BIOFIL filterende handdouches (zie pagina 144)

Securitouch mechanische doucheset			
Met drukcompensatie			
Leegloop, STOP/CHECK S-koppelingen	2739EPHYG	471,00 €	
Leegloop, standaard S-koppelingen	2739EPSHYG	424,00 €	
Standaard, STOP/CHECK S-koppelingen	2739EPKIT	521,00 €	
Standaard, standaard S-koppelingen	2739EPSKIT	474,00 €	
Met klassiek keramisch binnenwerk			
Leegloop, STOP/CHECK S-koppelingen	2739HYG	397,00 €	
Leegloop, standaard S-koppelingen	2739SHYG	350,00 €	
Standaard, STOP/CHECK S-koppelingen	2739KIT	447,00 €	
Standaard, standaard S-koppelingen	2739SKIT	400,00 €	

Opties: hydrotherapie accessoires (zie pagina's 143-145), BIOFIL filterende handdouches (zie p. 144), vloerhevel (zie p. 149)

Mechanische douchemengkraan

Mechanische mengkraan met drukcompenserend of keramisch binnenwerk

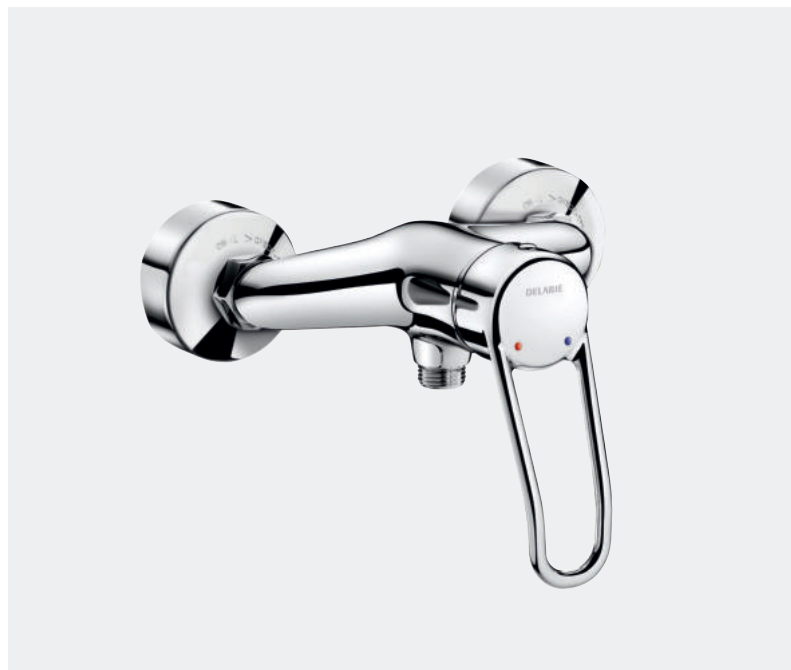

Doucheset met automatische leegloop:

- Handdoucheset met doucheslang en verchroomde draaibare muurhouder.
- **Antistagnatie koppeling FM1/2"** voor automatische leegloop van de handdoucheset en de doucheslang (zie pagina 146).

- Klassiek keramisch binnenwerk Ø 40 of keramisch **binnenwerk met drukcompensatie** Ø 40.
- Met vooraf ingestelde temperatuurbegrenzing.
- Debiet ingesteld op 9 l/min.
- Open greep.
- Uitgang douche M1/2" met geïntegreerde terugslagklep.
- Geleverd met 2 S-koppelingen M1/2" M3/4" (zie pagina 146).
- **Versies met klassiek keramisch binnenwerk zijn conform de vereisten van de norm NF M (Medische omgeving).**
- Geschikt voor personen met beperkte mobiliteit.
- 10 jaar garantie.

Versies met drukcompensatie « EP »:

- **Antiverbrandingsveiligheid:** beperkt warm waterdebiet bij onderbreking koud water.
- Constante temperatuur, ongeacht druk- en debietschommelingen.
- Met filters en terugslagkleppen (op KW en WW).



Doucheset:

- Handdoucheset met glijstuk op verchroomde stang met zeepschaal en doucheslang.
- **Opvangkraag voor handdoucheset.**

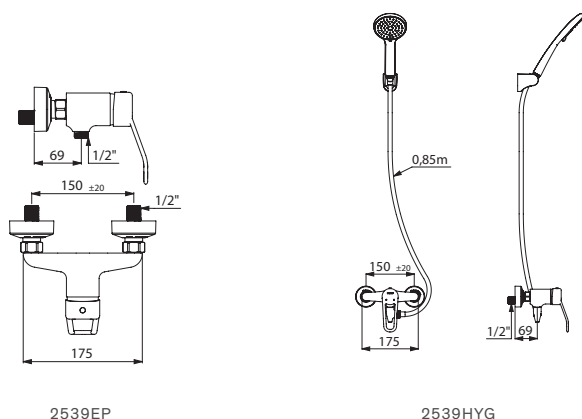

2539EP

2539HYG

Mechanische douchemengkraan		
Mengkraan met drukcompensatie		
STOP/CHECK S-koppelingen	2539EP	318,00 €
Standaard S-koppelingen	2539EPS	271,00 €
Mengkraan met klassiek keramisch binnenwerk		
STOP/CHECK S-koppelingen	2539	237,00 €
Standaard S-koppelingen	2539S	189,00 €

Opties: antistagnatie koppeling (zie pagina 146), hydrotherapie accessoires (zie pagina's 143-145), BIOFIL filterende handdouches (zie pagina 144)

Mechanische doucheset		
Met drukcompensatie		
Leegloop, STOP/CHECK S-koppelingen	2539EPHYG	399,00 €
Leegloop, standaard S-koppelingen	2539EPSHYG	361,00 €
Standaard, STOP/CHECK S-koppelingen	2539EPKIT	449,00 €
Standaard, standaard S-koppelingen	2539EPSKIT	412,00 €
Met klassiek keramisch binnenwerk		
Leegloop, STOP/CHECK S-koppelingen	2539HYG	368,00 €
Leegloop, standaard S-koppelingen	2539SHYG	321,00 €
Standaard, STOP/CHECK S-koppelingen	2539KIT	419,00 €
Standaard, standaard S-koppelingen	2539SKIT	372,00 €

Opties: hydrotherapie accessoires (zie pagina's 143-145), BIOFIL filterende handdouches (zie p. 144), vloerhevel (zie p. 149)

Mechanische douche/bad-douche mengkraan

Mechanische mengkraan met drukcompenserend of keramisch binnenwerk

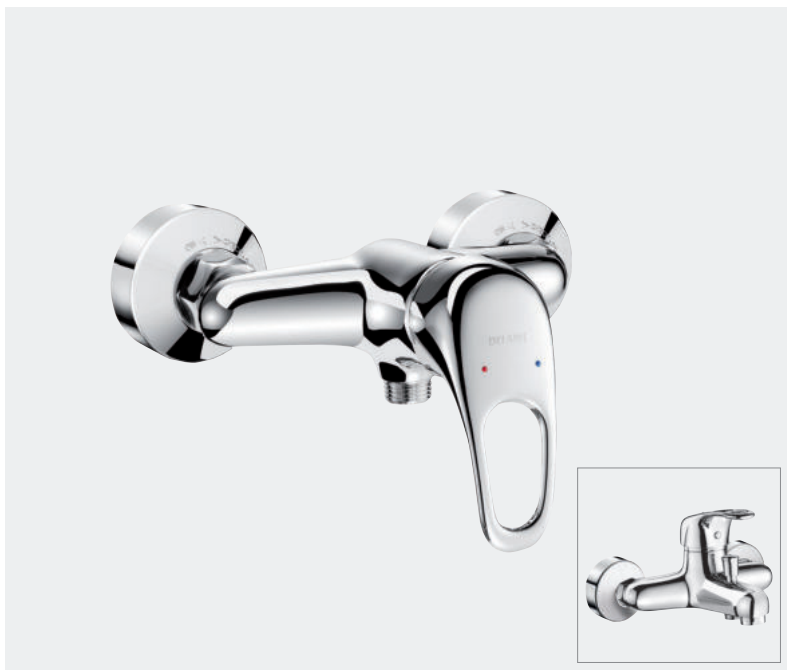

Doucheset met automatische leegloop:

- Handdouche met doucheslang en verchroomde draaibare muurhouder.
- **Antistagnatie koppeling FM1/2"** voor automatische leegloop van de handdouche en de doucheslang (zie pagina 146).



Doucheset:

- Handdouche met glijstuk op verchroomde stang met zeepschaal en doucheslang.

- Klassiek keramisch binnenwerk Ø 40 of keramisch **binnenwerk met drukcompensatie** Ø 40.
- Met vooraf ingestelde temperatuuurbegrenzing.
- Debiet ingesteld op 9 l/min voor het assortiment 2239.
- Model 2252S: **met automatische omsteller met lage drukfunctie:** de kraan blijft in douchestand staan, zelfs bij een laag debiet.
- Open greep.
- Uitgang douche M1/2" met geïntegreerde terugslagklep.
- Geleverd met 2 S-koppelingen M1/2" M3/4" (zie pagina 146).
- **Versies met klassiek keramisch binnenwerk zijn conform de vereisten van de norm NF M (Medische omgeving).**
- Geschikt voor personen met beperkte mobiliteit. 10 jaar garantie.

Versies met drukcompensatie « EP »:

- **Antiverbrandingsveiligheid:** beperkt warm waterdebiet bij onderbreking koud water.
- Constante temperatuur, ongeacht druk- en debietschommelingen.
- Met filters en terugslagkleppen (op KW en WW).

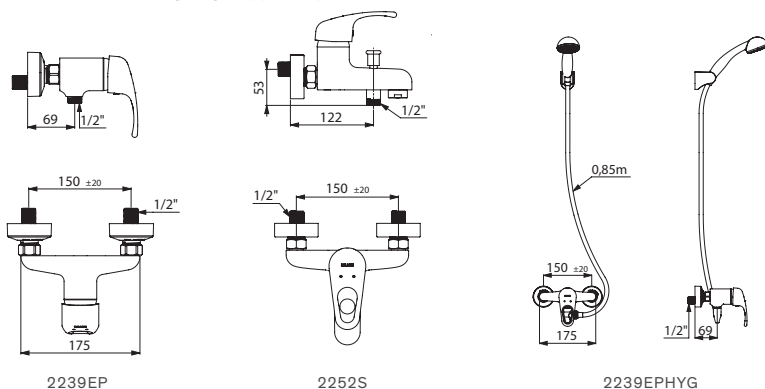

Mechanische douchemengkraan		
Mengkraan met drukcompensatie		
STOP/CHECK S-koppelingen	2239EP	283,00 €
Standaard S-koppelingen	2239EPS	236,00 €
Mengkraan met klassiek binnenwerk		
STOP/CHECK S-koppelingen	2239	204,00 €
Standaard S-koppelingen	2239S	157,00 €
Bad-douchemengkraan met klassiek binnenwerk, standaard S-koppelingen	2252S	263,00 €

Opties: antistagnatie koppeling (zie pagina 146), hydrotherapie accessoires (zie pagina's 143-145), BIOFIL filterende handdouches (zie pagina 144)

Mechanische doucheset met drukcompensatie		
Met leegloop		
STOP/CHECK S-koppelingen	2239EPHYG	353,00 €
Standaard S-koppelingen	2239EPSHYG	306,00 €
Standaard		
STOP/CHECK S-koppelingen	2239EPKIT	403,00 €
Standaard S-koppelingen	2239EPSKIT	356,00 €

Opties: hydrotherapie accessoires (zie pagina's 143-145), BIOFIL filterende handdouches (zie p. 144), vloerhevel (zie p. 149)

Douchemengkraan voor inbouw

Mechanische mengkraan met drukcompenserend of keramisch binnenwerk in waterdichte inbouwdoos

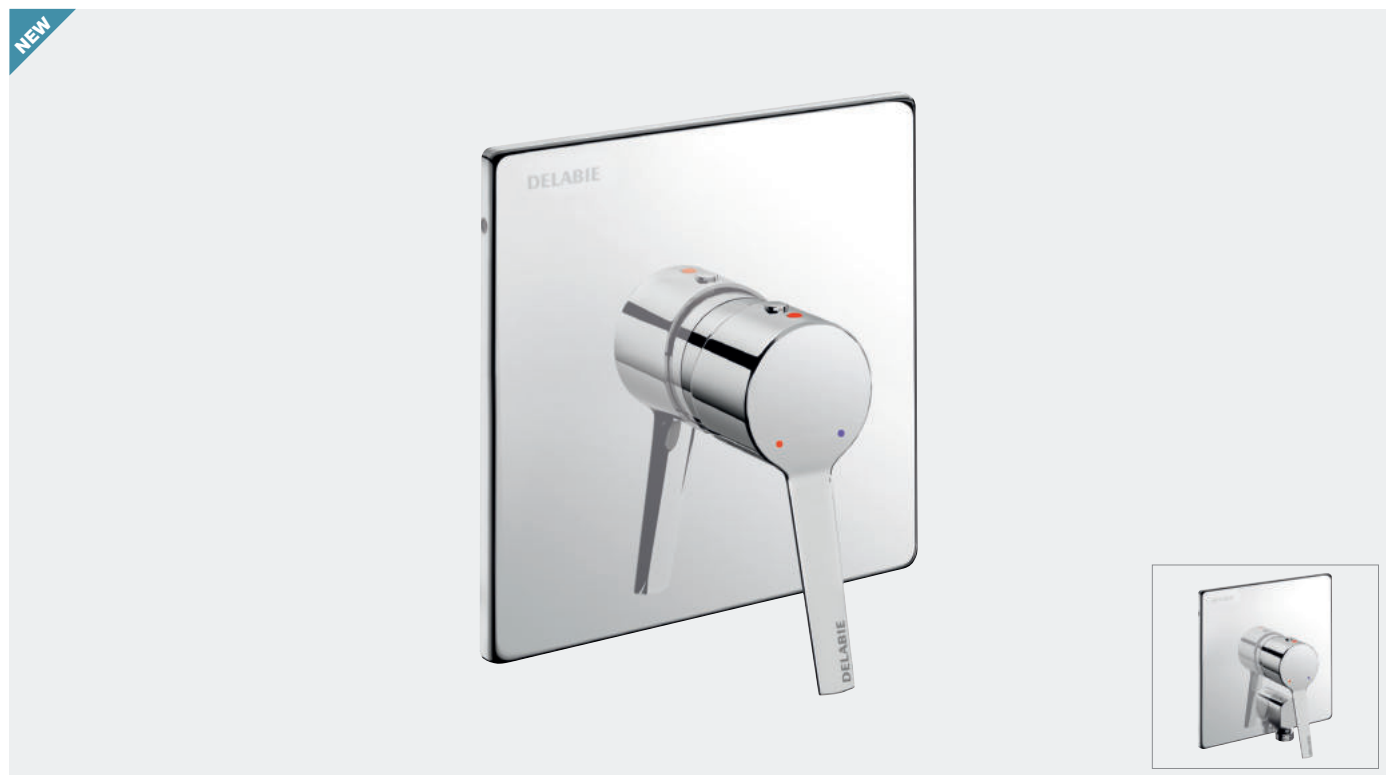

- Klassiek keramisch binnenwerk Ø 40
of keramisch **binnenwerk met drukcompensatie** Ø 40.
- Met vooraf ingestelde temperatuurbegrenzing.
- Debiet ingesteld op 9 l/min (enkel mengkraan), 6 l/min bij 3 bar met douchekop.
- Volle greep.
- Te vervolledigen met douchekop of muuruitgang (zie hiernaast en pagina 147).
- **Versies met klassiek keramisch binnenwerk zijn conform de vereisten van de norm NF M (Medische omgeving).**
- Afdekplaat in glanzend gepolijst rvs 166 × 166 mm.
- **Waterdichte inbouwdoos** (zie pagina 115):
 - Kraag met dichtingsring.
 - Hydraulische aansluiting langs de buitenkant en onderhoud langs de voorkant.
 - Moduleerbare installatie (rails, volle muur, paneel).
 - Geschikt voor muren van 10 tot 120 mm (rekening houdend met de minimum inbouwdiepte van 93 mm).
 - Aansluitbaar op standaard toevoerleidingen of "pijp in pijp".
 - Stopkranen en debietregeling, filters en binnenwerk geïntegreerd en toegankelijk langs de voorkant.
 - Levering in 2 sets: veilige spoeling van het waternet, zonder gevoelige onderdelen.
- Geschikt voor personen met beperkte mobiliteit.
- 10 jaar garantie.

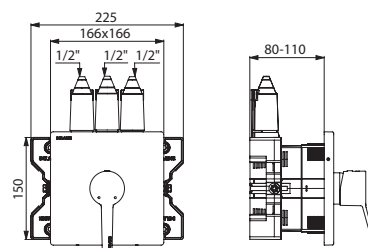

254BOX+2541

Versies met drukcompensatie « EP »:

- **Antiverbrandingsveiligheid:** beperkt warm waterdebiet bij onderbreking koud water.
- Constante temperatuur, ongeacht druk- en debietschommelingen in het net.
- Met filters en terugslagkleppen.

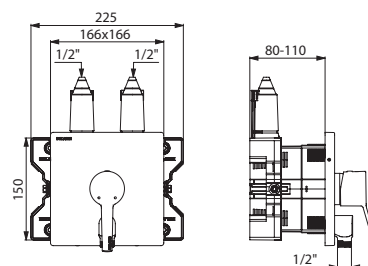

254CBOX+2551

Mechanische douchemengkraan voor inbouw in waterdichte inbouwdoos, zonder douchekop		
Mengkraan met drukcompensatie		
Zonder muuruitgang	254BOX + 2541EP	345,00 € 341,00 €
Met muuruitgang	254CBOX + 2551EP	385,00 € 385,00 €
Mengkraan met klassiek keramisch binnenwerk		
Zonder muuruitgang	254BOX + 2541	345,00 € 292,00 €
Met muuruitgang	254CBOX + 2551	385,00 € 337,00 €

Opties: vaste douchekoppen (zie hiernaast), vloerhevel (zie pagina 149)

BELGAQUA: bijkomende informatie pagina 212

Douchemengkraan voor inbouw

Mechanische mengkraan met keramisch binnenwerk



- Mengkraan met keramisch binnenwerk Ø 40.
- Met vooraf ingestelde temperatuurbegrenzing.
- Volle greep.
- Schuifrozet Ø 116.
- Te vervolledigen met douchekop of muuruitgang (zie hiernaast en pagina 147).
- Geschikt voor personen met beperkte mobiliteit.
- 10 jaar garantie.

Aangezien dit model niet is uitgerust met een waterdichte inbouwdoos, dient de installateur de waterdichtheid van de inbouwruimte te verzekeren en er ook voor te zorgen dat bij condensatie of een eventueel lek het water uit de inbouwruimte kan weglopen (zie handleiding).

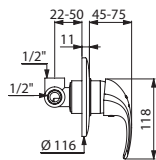

2443

Mechanische douchemengkraan voor inbouw	2443	168,00 €
Opties: vaste douchekoppen (zie hiernaast), vloerhevel (zie pagina 149)		

BELGAQUA: bijkomende informatie pagina 212

Verwante producten

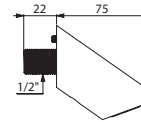

712000

TONIC JET

- Vaste douchekop.
- Debiet 6 l/min bij 3 bar.
- **Automatische debietregeling.**
- **Kalkwerende** verstuiwer met veilige vormgeving met draaibare straal.
- Verchroomd messing.
- Bevestiging d.m.v. verborgen blokkeerschroef.
- Systematische leegloop na elk gebruik (geen stilstaand water of onzuiverheden).
- Voor ingebouwde watertoevoer M1/2".
- 10 jaar garantie.

TONIC JET douchekop	712000	137,00 €
---------------------	--------	----------

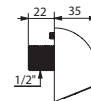

709000

ROUND

- Vaste douchekop.
- Debiet 6 l/min bij 3 bar.
- **Automatische debietregeling.**
- **Kalkwerende** verstuiwer met veilige vormgeving met draaibare straal.
- Verchroomd messing.
- Bevestiging d.m.v. verborgen blokkeerschroef.
- Systematische leegloop na elk gebruik (geen stilstaand water of onzuiverheden).
- Voor ingebouwde watertoevoer M1/2".
- 10 jaar garantie.

ROUND douchekop	709000	137,00 €
-----------------	--------	----------

Aanvullend product

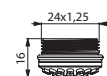

DP

Comfort verstuiwer

- Comfort verstuiwer met regenstraal.
- Te plaatsen i.p.v. verstuiwer op ROUND en TONIC JET douchekoppen.
- Voeg "DP" toe aan het eind van de referentie.
- 10 jaar garantie.

Comfort verstuiwer met regenstraal	DP	23,00 €
------------------------------------	----	---------

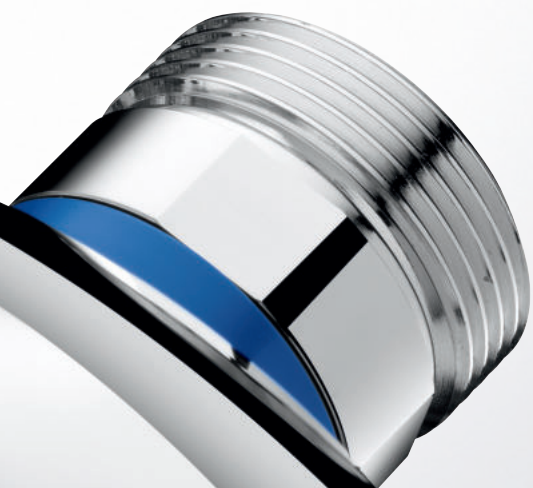

Douche accessoires

DOUCHESETS
142



HYDROTHERAPIE
ACCESSOIRES
143

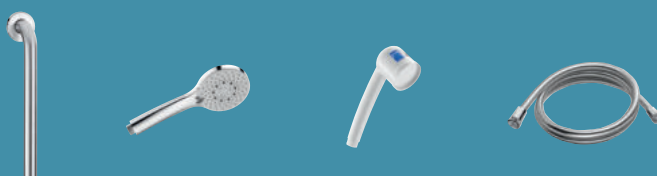

KOPPELINGEN
ACCESSOIRES
VOOR DOUCHE
146



Wegwerpbare doucheset

Met conische moer in kleur



Geschikt voor zorginstellingen:

- **Wegwerpbare set:** kan regelmatig vernieuwd worden.
- **Doucheslang met gladde binnen- en buitenkant:** vergemakkelijkt het onderhoud en beperkt bacterievorming.
- **Conische moer in kleur:** gemakkelijke identificatie van de installatie om te controleren of de doucheset correct vervangen werd.

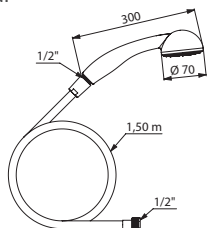

809B.25P / 809Y.25P

- 25 witte doucheslangen in PVC met conische moeren in kleur in ABS: blauwe of gele.
- 25 witte handdouches Ø 70, **1 straalstand:** regenstraal.

Wegwerpbare douchesets, 1 straalstand		
25 gele stuks, L.1,50 m	809Y.25P	288,00 €
25 blauwe stuks, L.1,50 m	809B.25P	288,00 €
25 gele stuks, L.0,85 m	808Y.25P	281,00 €
25 blauwe stuks, L.0,85 m	808B.25P	281,00 €

Verchroomde doucheset Ø 22

Handdoucheset met 1 straalstand

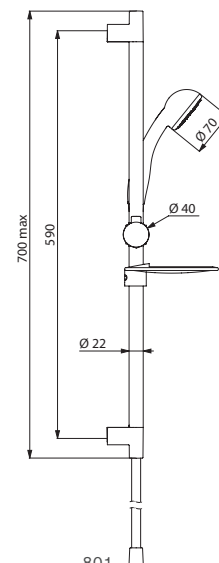

801

- Inkortbare verchroomde rvs douchestang Ø 22 met totale lengte 700 mm en tussenafstand 590 mm.
- **Glijstuk voor handdoucheset, regelbaar in hoogte en kantelbaar.**
- Doorzichtige zeepschaal.
- BICOLOR doucheslang in glad PVC L.1,50 m.
- **Kalkwerende handdoucheset Ø 70 in verchroomd ABS, 1 straalstand:** regenstraal.

Doucheset Ø 22, 1 straalstand	801	90,00 €
-------------------------------	------------	----------------

Verchroomde doucheset Ø 25

Handdoucheset met 1 straalstand

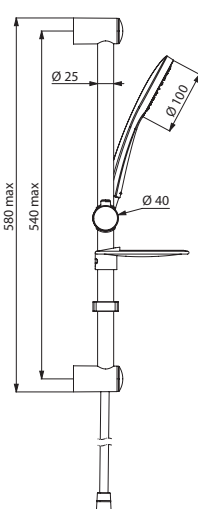
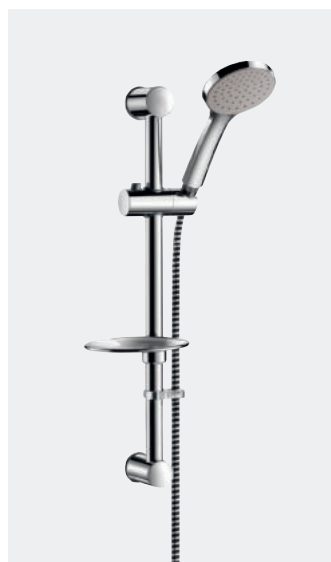

806

- Inkortbare verchroomde rvs douchestang Ø 25 met totale lengte 580 mm en tussenafstand 540 mm.
- **Glijstuk voor handdoucheset, regelbaar in hoogte en kantelbaar.**
- Verchroomde zeepschaal. BICOLOR doucheslang in glad PVC L.1,50 m.
- **Kalkwerende handdoucheset Ø 100 in verchroomd ABS, 1 straalstand:** regenstraal.
- **Opvangkraag voor handdoucheset (zie pagina 148).**

Doucheset Ø 25, 1 straalstand	806	123,00 €
-------------------------------	------------	-----------------

Verchroomde doucheset Ø 25

Handdoucheset met 5 straalstanden

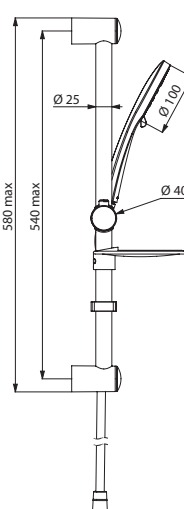

803

- Inkortbare verchroomde rvs douchestang Ø 25 met totale lengte 580 mm en tussenafstand 540 mm.
- **Glijstuk voor handdoucheset, regelbaar in hoogte en kantelbaar.**
- Verchroomde zeepschaal. BICOLOR doucheslang in glad PVC L.1,50 m.
- **Kalkwerende handdoucheset Ø 100 in verchroomd ABS, 5 straalstanden:** regenstraal, massagestraal, bubbels, regen + massage, regen + bubbels.
- **Opvangkraag voor handdoucheset (zie pagina 148).**

Doucheset Ø 25, 5 straalstanden	803	145,00 €
---------------------------------	------------	-----------------

Verchromde douchestang Ø 22

Met zeepschaal

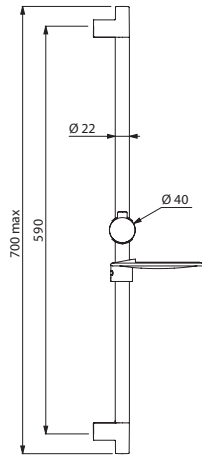

820

- Inkortbare verchromde rvs douchestang Ø 22 met totale lengte 700 mm en tussenafstand 590 mm.
- **Glijstuk voor handdouche, regelbaar in hoogte en kantelbaar.**
- Doorzichtige zeepschaal.

Verchromde douchestang Ø 22	820	51,00 €
-----------------------------	-----	---------

Verchromde douchestang Ø 25

Met zeepschaal

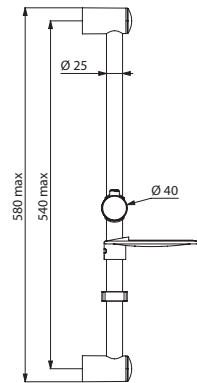

821

- Inkortbare verchromde rvs douchestang Ø 25 met totale lengte 580 mm en tussenafstand 540 mm.
- **Glijstuk voor handdouche, regelbaar in hoogte en kantelbaar.**
- Verchromde zeepschaal.
- **Opvangkraag voor handdouche (zie pagina 148).**

Verchromde douchestang Ø 25	821	72,00 €
-----------------------------	-----	---------

Rvs douchestang Ø 32

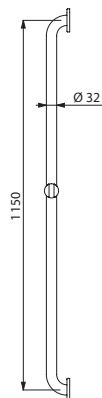

5460P2

- Stang in bacteriostatisch RVS 304, Ø 32, tussenafstand 1.150 mm.
- Homogeen en poriënvrij oppervlak, onderhoudsvriendelijk en hygiënisch.
- **Glijstuk in verchromd metaal met ergonomische greep.**
- Verborgene bevestigingen. CE markering. 10 jaar garantie.

Rvs douchestang Ø 32		
Rvs glanzend gepolijst UltraPolish	5460P2	219,00 €
Rvs mat gepolijst UltraSatin	5460S	219,00 €

Optie: verstelbare afneembare zeepschaal (zie pagina 148)

Nylon douchestang Ø 32

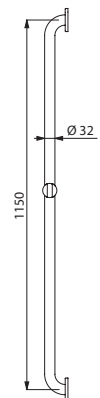
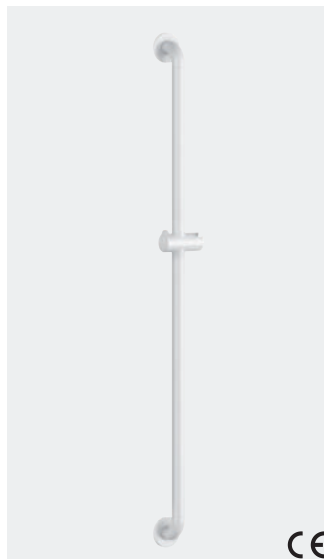

5460N

- Stang in slijtvast Polyamide (Nylon), Ø 32, tussenafstand 1.150 mm.
- **Antibacteriële behandeling NylonClean:** optimale bescherming tegen bacteriegroei.
- Gelijkmatic en poriënvrij oppervlak, onderhoudsvriendelijk en hygiënisch.
- UV-bestendig. Aangenaam en warm om aan te raken.
- **Glijstuk in glanzend slijtvast Nylon met ergonomische greep.**
- Verborgene bevestigingen. CE markering. 10 jaar garantie.

Nylon douchestang Ø 32	5460N	215,00 €
------------------------	-------	----------

Optie: verstelbare afneembare zeepschaal (zie pagina 148)

Handdouche, 1 straalstand Kalkwerend



- Handdouche M1/2", Ø 70.
- Verchromd ABS.
- **1 straalstand:** regenstraal.
- **Manueel kalkwerend systeem.**

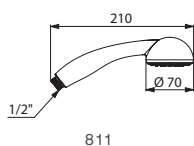

Handdouche Ø 70 1 straalstand	811	21,00 €
----------------------------------	-----	---------

Handdouche, 1 straalstand Kalkwerend



- Handdouche M1/2", Ø 100.
- Verchromd ABS.
- **1 straalstand:** regenstraal.
- **Manueel kalkwerend systeem.**

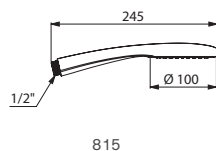

Handdouche Ø 100 1 straalstand	815	33,00 €
-----------------------------------	-----	---------

Handdouche, 5 straalstanden Kalkwerend



- Handdouche M1/2", Ø 100.
- Verchromd ABS.
- **5 straalstanden:** regenstraal, massagestraal, bubbels, regen + massage, regen + bubbels.
- **Manueel kalkwerend systeem.**

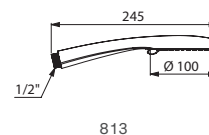

Handdouche Ø 100 5 straalstanden	813	53,00 €
-------------------------------------	-----	---------

Handdouche Ø 60, 2 straalstanden



- Handdouche M1/2".
- Verchromd ABS.
- **2 stralen met omsteller:** regenstraal en massagestraal.

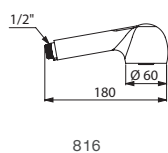

Handdouche Ø 60 2 straalstanden	816	60,00 €
------------------------------------	-----	---------

BIOFIL filterende handdouche Antilegionella en antibacterieel



- Filterende handdouche met nominale sterilisatiegraad van **0,1 µm**.
- Medisch hulpmiddel CE klasse I voor niet-steriele versies.

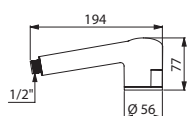

20361/30361/20461/30461

1 BIOFIL filterende handdouche		
Levensduur 3 maanden		
Steriel	20361	124,00 €
Niet-steriel	30361	117,00 €
Levensduur 4 maanden		
Steriel	20461	136,00 €
Niet-steriel	30461	129,00 €

Handdouche met drukknop Met niet-opgaande straal



- **Handdouche met drukknop M1/2".**
- Verchromd messing en wit polypropyleen.
- Te vervolledigen met muurhaak in verchromd messing ref. 1585 (zie pagina 155).

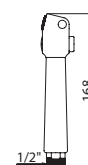

434182

Handdouche met drukknop	434182	95,00 €
-------------------------	--------	---------

Doucheslang in rvs

Slang FF1/2" L.1,50 m



- **Dubbele coating rvs** voor intensief gebruik met antitorsie moer voor aansluiting handdouche.
- Inwendige buis in PVC voor levensmiddelen, conform de Europese norm EN 1113.
- Conische moeren in verchroomd messing 1/2".
- Bestand tegen torsie, plooiën en een trekkracht van 50 kg.

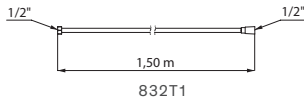

Doucheslang in rvs L.1,50 m	832T1	36,00 €
-----------------------------	-------	---------

SILVER doucheslang

Slang in glad PVC FF1/2"



- Gewapend glad PVC in zilverkleur, vergemakelijkt het onderhoud en beperkt het vasthouden van bacteriën.
- Buis in versterkt PVC met polyesterdraden, conform de Europese norm EN 1113.
- Inwendige buis in glad PVC voor levensmiddelen.
- Conische moeren 1/2".
- Bestand tegen torsie, plooiën en een trekkracht van 50 kg.

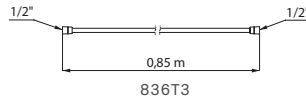

SILVER doucheslang		
L.0,85 m	836T3	31,00 €
L.1,50 m	836T1	35,00 €

BICOLOR doucheslang

Slang in glad PVC FF1/2"



- Glad PVC metaal-kunststof, vergemakelijkt het onderhoud en beperkt het vasthouden van bacteriën.
- Buis in versterkt PVC met polyesterdraden, conform de Europese norm EN 1113.
- Inwendige buis in PVC voor levensmiddelen.
- Conische moeren 1/2".
- Bestand tegen torsie, plooiën en een trekkracht van 50 kg.

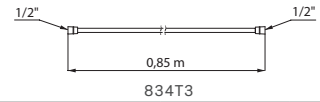

BICOLOR doucheslang		
L.0,85 m	834T3	25,00 €
L.1,20 m	834T4	26,00 €
L.1,50 m	834T1	27,00 €
L.2,00 m	834T2	30,00 €

Doucheslang in Polyamide

Zwarte slang FF1/2"



- Universele zwarte slang L.1,50 m in EPDM voor levensmiddelen, verstevigd met Polyamide draden, conform de Europese norm EN 1113.
- Conische metalen moer 1/2" en gekartelde metalen moer 1/2".
- Bestand tegen torsie, plooiën en een trekkracht van 50 kg.

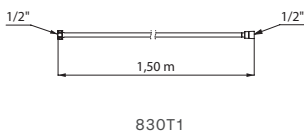

Zwarte Polyamide doucheslang L.1,50 m	830T1	28,00 €
---------------------------------------	-------	---------

Nylon slang

Voor uittrekbare sproeier



- Zwarte slang L.1,50 m in Nylon voor uittrekbare sproeier met tegengewicht (zie ref. 2597 pagina 77).
- Conisch metalen verlengstuk F1/2" en metalen cilindrische moer M15 x 1.

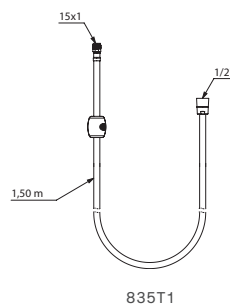

Slang in Nylon L.1,50 m	835T1	35,00 €
-------------------------	-------	---------

BIOSAFE slang in polyurethaan

Voor mengkraan, uittrekbare sproeier

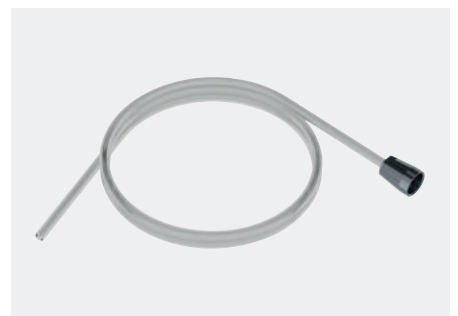

- BIOSAFE slang L.1,60 m die **bacteriegroei tegengaat**, voor mengkraan met uittrekbare sproeier (behalve ref. 2597).
- Slang in **doorzichtig** polyurethaan (PU) om duidelijk te kunnen zien wanneer de slang aan vervanging toe is bij aanwezigheid van biofilm, met gladde binnen- en buitenkant.
- Sproeislang met kleine diameter: beperkte waterinhoud.
- Conisch metalen verlengstuk F1/2".

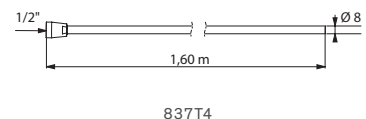

Slang in PU L.1,60 m	837T4	49,00 €
----------------------	-------	---------

Antistagnatie koppeling

Voor mengkranen douche/bad-douche

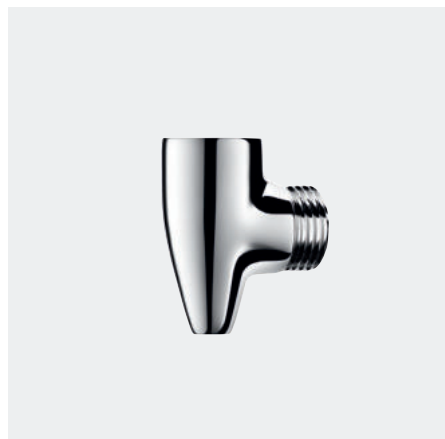

- Automatische leegloop van de doucheslang en de handdouche.
- **Verhindert stilstaand water en beperkt de bacteriegroei** (meer informatie pagina 111).
- Lichaam in verchromd messing met verticale lediging.
- Toevoer F1/2" met filterdichting (onderaan aan te sluiten op de kraan).
- Uitgang M1/2" (aan te sluiten op de doucheslang).
- 10 jaar garantie.

Het is aanbevolen de antistagnatie koppeling te combineren met een korte doucheslang (ref. 834T3 of 836T3, pagina 145).



880

Antistagnatie koppeling	880	47,00 €
-------------------------	-----	---------

STOP/CHECK koppelingen

Muurkoppelingen M1/2" M3/4"



- Verchroomde koppelingen Ø 65 L.62 mm voor muurmengkraan.
- M1/2" M3/4".
- Koppeling in verchromd messing.
- Geleverd per 2 stuks.
- **Perfect aangepast aan de noden van ziekenhuizen.**
- 10 jaar garantie.

Koppelingen met:

Manuele bediening van de rozet:

Stand van de stopkraan en/of controle van de terugslagkleppen.

STOP functie:

- Laat toe de kraan af te zonderen om deze gemakkelijk te demonteren voor onderhoud, reiniging of ontkalking.
- Test de goede werking van de automatische antiverbrandingsveiligheid op SECURITHERM thermostatische mengkranen.

CHECK functie:

Laat toe de waterdichtheid van de terugslagkleppen te controleren wanneer de mengkraan erover beschikt (DELABIE patent).

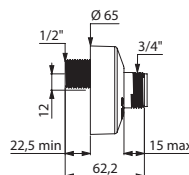

855755.2P

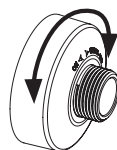

STOP/CHECK koppelingen

Haaks, met sprong 12 mm	855755.2P	85,00 €
Recht voor TC	855755UK.2P	100,00 €

Standaard S-koppelingen

Muurkoppelingen M1/2" M3/4"



- Verchroomde standaard S-koppelingen voor muurmengkraan.
- M1/2" M3/4".
- Verchromd messing.
- Geleverd per 2 stuks.
- 10 jaar garantie.

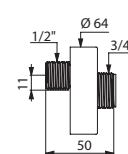

856794.2P

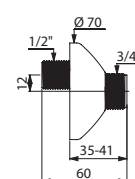

856027.2P

Standaard S-koppelingen

Sprong 11 mm L.50, Ø 64	856794.2P	38,00 €
Sprong 11 mm L.50, Ø 70	856127.2P	25,00 €
Sprong 12 mm L.60, Ø 70	856027.2P	43,00 €

Omsteller



- Laat toe te kiezen tussen de vaste douchekop en de handdouche.
- Verchromd messing.
- Toevoer 1/2".
- 10 jaar garantie.

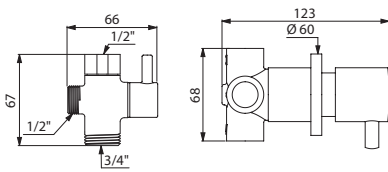

260021

260020

Omsteller		
Inbouw FF1/2"	260020	421,00 €
Opbouw FM1/2"	260021	78,00 €

Koppelingen met terugslagklep

Koppelingen in verchromd messing

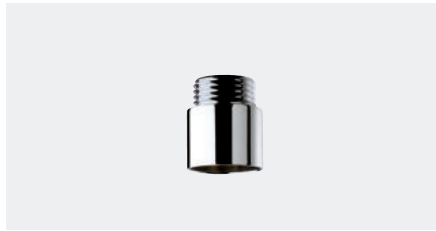

- Koppelingen met filterdichting die terugvloeiing van vervuild water in het net tegengaan.
- Verhinderen de vermenging van koud en warm water.
- Geleverd per 2 stuks.



C291AH75

C151AH75

Koppelingen met terugslagklep		
Voor flexibel FM1/2"	C291AH75	33,00 €
Voor flexibel FM3/8"	C151AH75	28,00 €

Verstevigde muurbevestiging

Voor stopkraan M1/2"

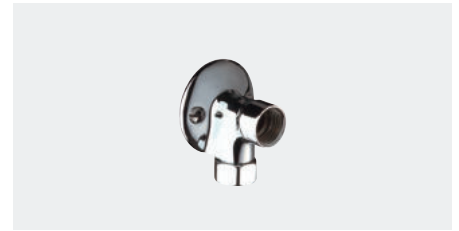

- Verstevigde muurbevestiging in verchromd messing.
- Moer met platte kraag Ø 14.
- MF1/2".
- Bevestiging d.m.v. 2 meegeleverde 5x35 schroeven.
- 10 jaar garantie.

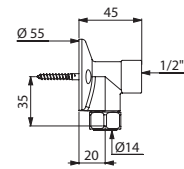

841315

Muurbevestiging	841315	46,00 €
------------------------	---------------	----------------

Muuraansluitbocht

Voor doucheslang

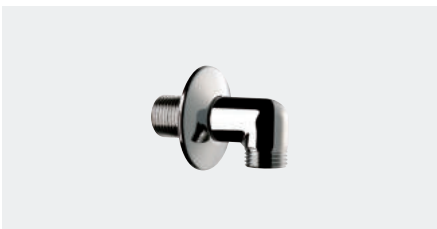

- Aansluitstuk wandmontage voor doucheslang.
- Messing.
- Rozet Ø 50.
- MM1/2".
- 10 jaar garantie.

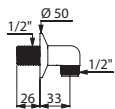

868121

Muuraansluitbocht	868121	51,00 €
--------------------------	---------------	----------------

Hoge koppelingen

Voor bad-douchemengkraan op kolom

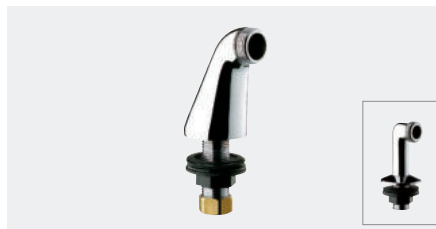

- Koppelingen in messing.
- M1/2" M3/4".
- Geleverd per 2 stuks.
- 10 jaar garantie.

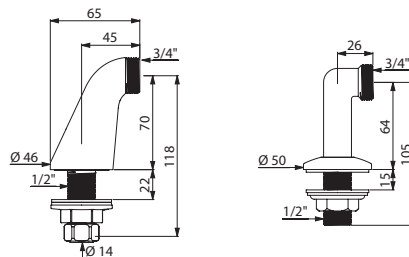

870027.2P

865127.2P

Hoge koppelingen		
Met rozet, H. 64	865127.2P	63,00 €
Luxe, zonder rozet, H. 70	870027.2P	107,00 €

Afneembare STOP snelkoppeling

Voor douchepaneel



- Afneembare afsluitende snelkoppeling.
- Voor aansluiting van een doucheslang op een douchepaneel.
- 10 jaar garantie.

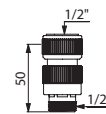

807792

Afneembare STOP snelkoppeling	807792	82,00 €
--------------------------------------	---------------	----------------

Verstelbare afneembare zeepschaal



- Voor greep in rvs of Nylon.
- Verstelbare afneembare zeepschaal voor douchestangen Ø 25 en Ø 32.
- Schaal geschikt voor het plaatsen van een douchegel of zeep.
- 10 jaar garantie.

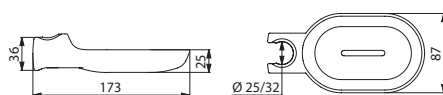

510120/ 510120N

Afneembare zeepschaal		
Transparant	510120	31,00 €
Wit Nylon	510120N	31,00 €

Zeepschaal muurmodel



- Verborgene bevestigingen.
- Muurhouder te bevestigen a.d.h.v. 4 schroeven.
- Verchroomd Bayblend®.
- 10 jaar garantie.



710500

Zeepschaal muurmodel		
Matte uitvoering	710500	52,00 €
Glanzende uitvoering	710501	52,00 €

Opvangkraag voor handdouche

Voor douchestang



- Kraag te installeren op douchestang Ø 25 tot 35 mm en doucheslang.
- **Opvangkraag:** verhindert dat de handdouche in contact komt met de vloer of de hevel (bron van bacteriehaarden).
- 10 jaar garantie.

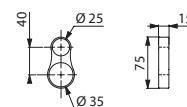

830

Opvangkraag		
	830	9,00 €

Draaibare muurhouder

Voor handdouche



- Verchroomde muurhouder.
- Draaibaar.
- Bevestigingen meegeleverd.
- 10 jaar garantie.

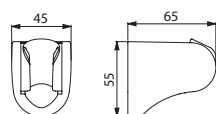

845

Draaibare muurhouder		
	845	16,00 €

Tablet

Voor douchemengkraan



- Verchroomde tablet, geschikt voor thermostatische tweegreeps douchemengkranen (zie ref. H9768BEL, H9769, H9741 en H9739, pagina's 120 tot 124).
- Geschikt voor het plaatsen van producten voor lichaamsverzorging (douchegel, shampoo, ...).
- 10 jaar garantie.

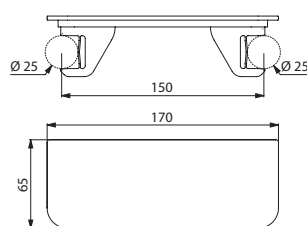

850

Tablet		
	850	65,00 €

Verlengstuk

Voor douchepaneel



- Voor douchepaneel.
- Bescherming van de leidingen tussen de bovenkant van het paneel en het plafond.
- Verlengstuk inkortbaar voor geanodiseerde aluminium modellen, regelbaar voor modellen in mat gepolijst rvs tussen 350 en 550 mm.
- 10 jaar garantie.

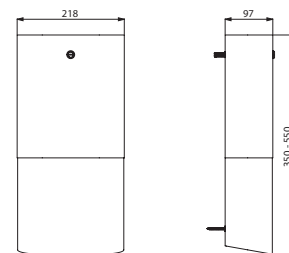

790153

Verlengstuk		
Aluminium, B.210, H.1000	790152	238,00 €
Rvs, B.218	790153	424,00 €

Vloerhevel met regelbare hoogte

Voor betegelde vloer of ruwe beton



- Genormaliseerd debiet van 36 l/min.
- Waterslot 50 mm.
- Grondplaat en rooster in glanzend gepolijst rvs.
- Horizontale of verticale uitgang Ø 40 geïntegreerd in de hoogte van de hevel.
- Temperatuurbestendig: continu 60°C, bij pieken 85°C.
- Regelbare hoogte met verhoogstuk.
- 10 jaar garantie.

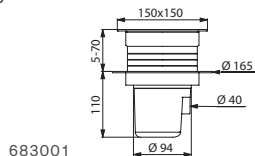

683001

Vloerhevel voor betegelde vloer of ruwe beton

150 × 150 mm, regelbare hoogte tot 70 mm	683001	115,00 €
100 × 100 mm, regelbare hoogte tot 80 mm	682001	62,00 €

Optie: uitgang Ø 50, voeg « DE » toe aan het eind van de referentie.

Vloerhevel met regelbare hoogte

Voor zachte vloerbekleding of vinyl



- Genormaliseerd debiet van 36 l/min.
- Waterslot 50 mm.
- Rooster in glanzend gepolijst rvs Ø 114.
- Horizontale of verticale uitgang Ø 40 geïntegreerd in de hoogte van de hevel.
- Temperatuurbestendig: continu 60°C, bij pieken 85°C.
- Regelbare hoogte tot 85 mm met verhoogstuk.
- 10 jaar garantie.

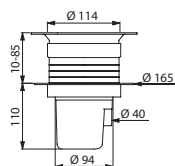

683002

Vloerhevel voor zachte vloer of vinyl Ø 114	683002	81,00 €
---	---------------	----------------

Vloerhevel

Voor betegelde vloer of ruwe beton



- Debiet 18 l/min.
- Waterslot 18 mm.
- Messing lichaam 140 × 140 mm.
- Rooster in glanzend gepolijst rvs, te bevestigen met 1 rvs schroef.
- Klok in PVC.
- Verticale uitgang Ø 40 (bocht voorzien voor horizontale uitgang).
- 10 jaar garantie.

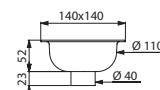

684000

Vloerhevel voor betegelde vloer of ruwe beton 140 × 140 mm	684000	92,00 €
--	---------------	----------------

PREMIX SECURIT

Mengautomaat voor waterkringen



- Antiverbrandingsveiligheid.
- Opvangen van temperatuurschommelingen.
- Filters en terugslagkleppen zijn toegankelijk van buitenaf zonder demonteren van mechanisme.
- Verwisselbaar binnenwerk, zelfbewegend element.
- Temperatuurbegrenzer instelbaar door de installateur. Thermische spoeling is mogelijk.
- Het risico op brandwonden verminderen door de temperatuur aan de uitgang van de warm waterproductie te verlagen. 10 jaar garantie.

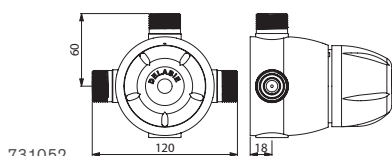

731052

PREMIX SECURIT		
55, M3/4"	731052	711,00 €
90, M1"	731053	1102,00 €
140, M1"1/4	731054	1581,00 €
190, M1"1/2	731055	2043,00 €

PREMIX CONFORT

Mengautomaat voor gemengd water



- Antiverbrandingsveiligheid.
- Opvangen van temperatuurschommelingen.
- Filters en terugslagkleppen zijn toegankelijk van buitenaf zonder demonteren van mechanisme.
- Verwisselbaar binnenwerk, zelfbewegend element.
- Temperatuurbegrenzer instelbaar door de installateur. Thermische spoeling is mogelijk.
- Het risico op brandwonden verminderen door de temperatuur aan het aftappunt te verlagen.
- 10 jaar garantie.

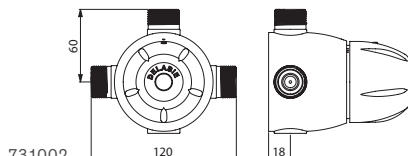

731002

PREMIX CONFORT		
55, M3/4"	731002	711,00 €
90, M1"	731003	1102,00 €
140, M1"1/4	731004	1581,00 €
190, M1"1/2	731005	2043,00 €



Bedpanspoelers

BEDPANSPOELERS
154





Volledige bedpanspoeler



HYGIËNA sproeier

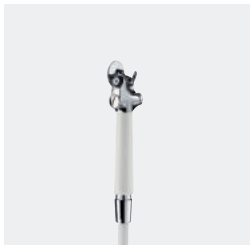

Sproeier met drukknop



ANTIVERVUILINGSVEILIGHEID

Luchtsnuiver met geïntegreerde terugslagklep

Om het risico op terugvloeiing of afzuiging van vervuild water in de drinkwaterleidingen tegen te gaan, worden een luchtsnuiver (open mechanisme in geval van aanzuiging) en een terugslagklep geïntegreerd in de stopkraan van de DELABIE bedpanspoelers. Dit geeft een totale veiligheid tegen vervuiling.

Beveiligde installatie

Zoals opgelegd in de reglementering, dient het geheel van de bedpanspoeler zodanig geplaatst te worden dat de sproeier niet in contact kan komen met de closetpot (zie afbeelding hieronder). Bij het plaatsen van de stopkraan dient men hiermee rekening te houden. Het aansluiten van de stopkraan op het net dient, afhankelijk van het type toevoer, als volgt te gebeuren:

- bij een inbouwtoevoer: gebruik een muurrozet type 292015.2P voor een beter esthetisch uitzicht.
- bij een opbouwtoevoer: gebruik een verstevigde wandrozet type 841315.

Aanbevolen druk: minimum 1,5 bar tot max. 5 bar.

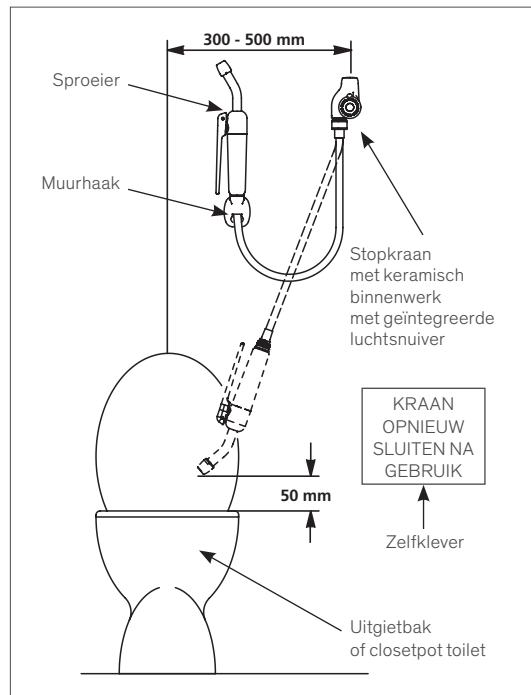

HYGIËNE VERZEKERD

Om het reinigen van bedpannen, closetpotten, uitgietbakken, ... in goede omstandigheden te kunnen uitvoeren, zijn de sproeiers van DELABIE zo ontworpen dat ze een krachtige straal leveren zonder opspatten van water.

BIOSAFE: BEHEREN VAN DE BACTERIEGROEI

Doorgekleurde en gladde slang

De witte gewapende slang die gebruikt wordt bij de bedpanspoelers is opaal, waardoor de ontwikkeling van bacteriën en algen ten gevolge van blootstelling aan licht uitgesloten wordt.

De slang is bovendien volledig glad, (zowel aan de binnen- als de buitenkant) zodat ze gemakkelijk te reinigen is en de bacteriegroei beperkt wordt.

GEMAKKELIJK TE BEDIENEN

De DELABIE bedpanspoeler met keramisch binnenwerk wordt in werking gesteld door de stopkraan open te draaien. Bij de standaard modellen dient men de hendel in te drukken om de sproeier in werking te stellen. Bij de modellen met vrije uitloop loopt het water wanneer de hendel niet ingedrukt is. Dit laatste model verplicht de gebruiker de stopkraan te sluiten na gebruik om zo te vermijden dat de slang blijvend onder druk staat.

EN OOK...

Ergonomie

De greep en de huls van de handsproeier zijn in versterkt polypropyleen en zijn voorzien van een antislip laag voor een betere grip.

10 jaar garantie tegen productiefouten.

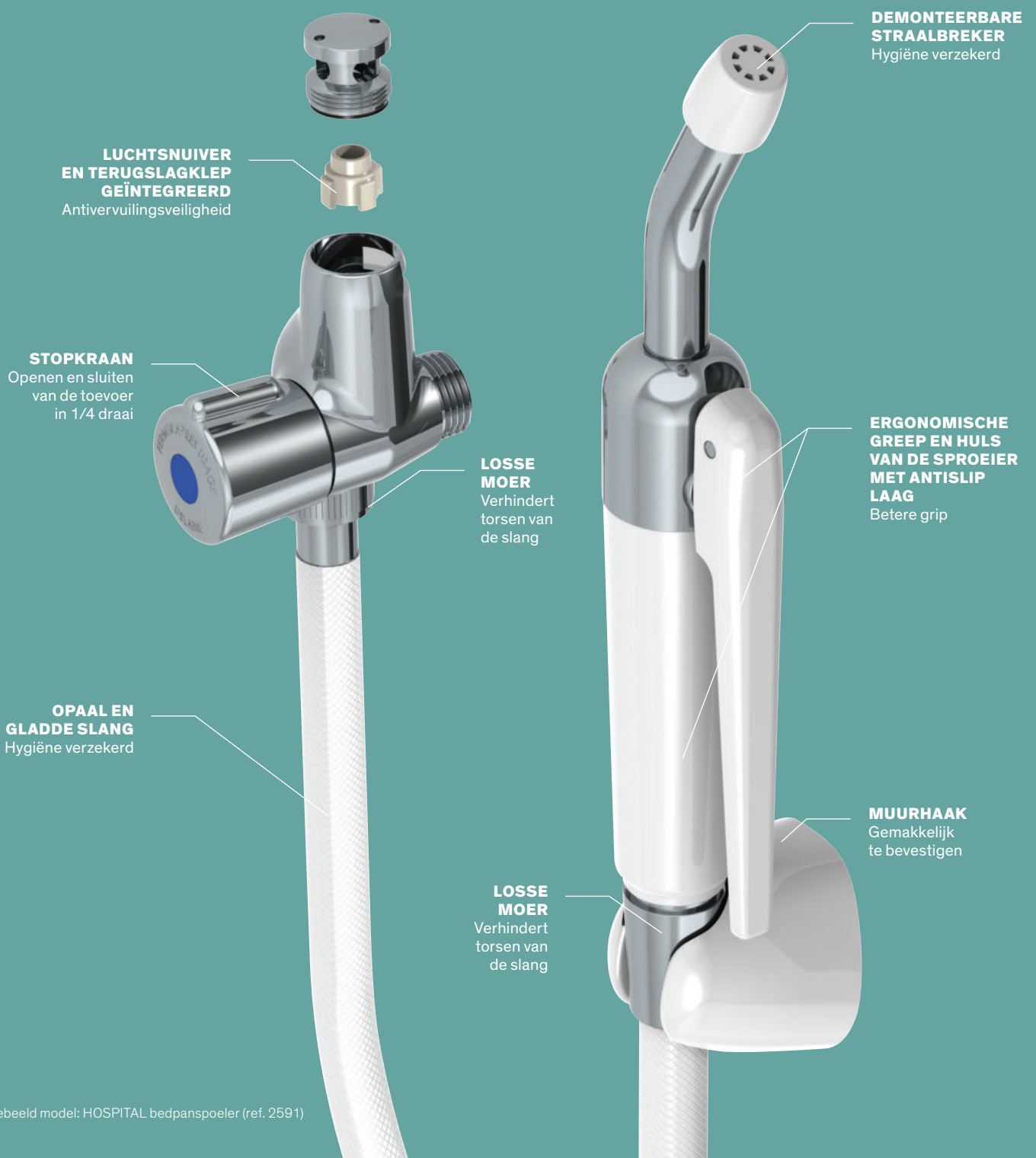

**LUCHTSNUIVER
EN TERUGSLAGKLEP
GEÏNTEGREERD**
Antivervuilingsveiligheid

STOPKRAAN
Openen en sluiten
van de toevoer
in 1/4 draai

**OPAAL EN
GLADDE SLANG**
Hygiëne verzekerd

**LOSSE
MOER**
Verhindert
torsen van
de slang

**LOSSE
MOER**
Verhindert
torsen van
de slang

**DEMONTEERBARE
STRAALBREKER**
Hygiëne verzekerd

**ERGONOMISCHE
GREEP EN HULS
VAN DE SPROEIER
MET ANTISLIP
LAAG**
Betere grip

MUURHAAK
Gemakkelijk
te bevestigen

HOSPITAL bedpanspoeler

Met stopkraan

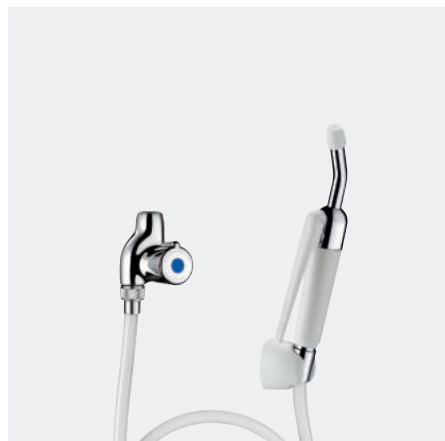

- Bedpanspoeler met **stopkraan met keramisch binnenwerk. Luchtsnuiver en terugslagklep geïntegreerd.**
- Opaal wit gewapende PVC slang FF1/2", L.0,80 m.
- **HOSPITAL sproeier** met demonteerbare en gebogen (30°) kop.
 - Ref. 2591: sproeier met standaard bediening.
 - Ref. 2592: sproeier met vrije uitloop: **water loopt wanneer de hendel niet is ingedrukt**, de sluiting van de stopkraan is verplicht om zo te vermijden dat de slang blijvend onder druk staat.
- Witte muurhouder en schroef.
- 10 jaar garantie.

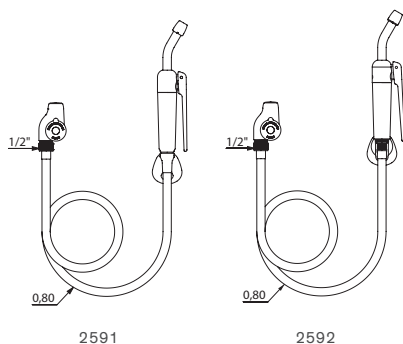

HOSPITAL bedpanspoeler met stopkraan		
Standaard bediening	2591	276,00 €
Met vrije uitloop	2592	287,00 €

HYGIÉNA bedpanspoeler

Met stopkraan



- Bedpanspoeler met **stopkraan met keramisch binnenwerk. Luchtsnuiver en terugslagklep geïntegreerd.**
- Opaal wit gewapende PVC slang FF1/2", L.0,80 m.
- **HYGIÉNA sproeier** met demonteerbare en gebogen (65°) kop.
- Sproeier met standaard bediening.
- Witte muurhouder en schroef.
- 10 jaar garantie.

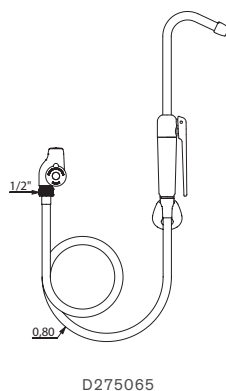

HYGIÉNA bedpanspoeler met stopkraan	D275065	287,00 €
-------------------------------------	---------	----------

Bedpanspoeler met drukknop

Met stopkraan

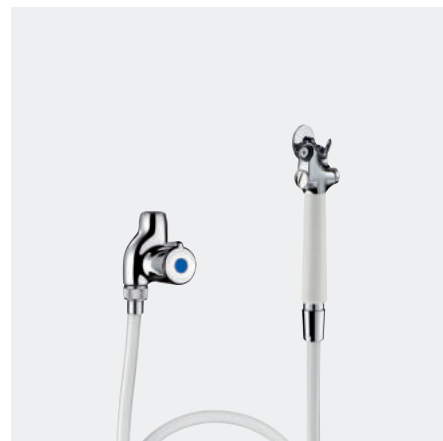

- Bedpanspoeler met **stopkraan met keramisch binnenwerk. Luchtsnuiver en terugslagklep geïntegreerd.**
- Opaal wit gewapende PVC slang FF1/2", L.0,80 m.
- **Sproeier met drukknop.**
- Muurhaak in verchroomd messing.
- 10 jaar garantie.

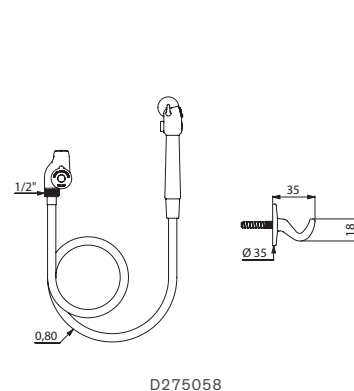

Bedpanspoeler met drukknop en stopkraan	D275058	240,00 €
---	---------	----------

Sproeier



- Sproeier met gebogen kop: HOSPITAL, gebogen kop aan 30°, HYGIÉNA, gebogen kop aan 65° of sproeier met drukknop.
- Verchroomd messing en wit polypropyleen.
- Modellen HOSPITAL en HYGIÉNA: met witte muurhouder en schroef.
- Sproeier met drukknop te vervolledigen met muurhaak in verchroomd messing ref. 1585 (zie hieronder).

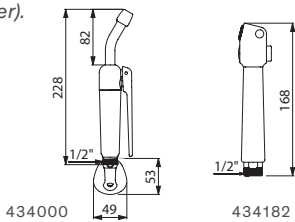

434000 434182

Sproeier voor bedpanspoeler		
Standaard HOSPITAL	434000	136,00 €
HOSPITAL, vrije leegloop	15846	141,00 €
HYGIÉNA	434065	147,00 €
Met drukknop	434182	95,00 €

Stopkraan M1/2"

Met geïntegreerde luchtsnuiver

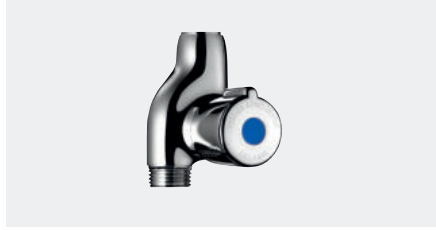

- Keramisch binnenwerk kwartslag.
- **Luchtsnuiver en terugslagklep geïntegreerd** (antivervuilingsbescherming).
- Lichaam in verchroomd messing.
- 10 jaar garantie.

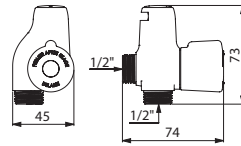

158100

Stopkraan M1/2"	158100	137,00 €
-----------------	--------	----------

Versterkte slang FF1/2"

Slang in wit PVC



- **Opalen versterkte slang FF1/2"** verhindert bacteriegroei en vorming van algen.
- Losse moeren FF1/2" verhinderen torsen.
- De meegeleverde dichtingsringen zorgen voor een verzekerde afdichting.

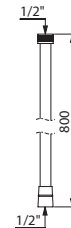

434080

Versterkte slang in wit PVC FF1/2"		
L.0,80 m	434080	29,00 €
L.1,00 m	1583	34,00 €
L.1,25 m	434125	36,00 €

Muurhaak

Voor handdouche met drukknop

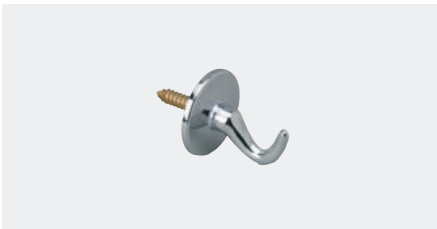

- Voor opbouw.
- Verchroomd messing.
- Voor handdouche met drukknop ref. 434182 (zie hierboven).
- 10 jaar garantie.

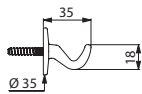

1585

Muurhaak	1585	24,00 €
----------	------	---------

Verstevigde muurbevestiging

Voor stopkraan M1/2"

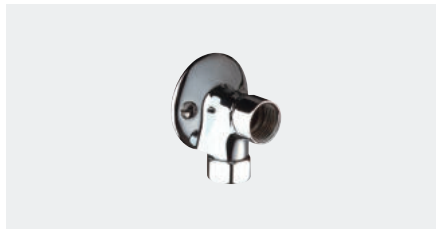

- Verstevigde muurbevestiging in verchroomd messing.
- Moer met platte kraag Ø 14.
- MF1/2".
- Bevestiging d.m.v. 2 meegeleverde 5x35 schroeven.
- 10 jaar garantie.

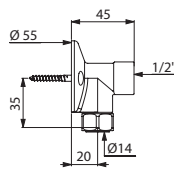

841315

Muurbevestiging	841315	46,00 €
-----------------	--------	---------

Muurrozetten



- Rozetten in messing.
- Ø 60.
- Geleverd per 2 stuks.
- 10 jaar garantie.

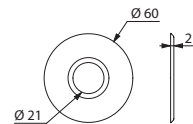

292015.2P

Muurrozetten	292015.2P	13,00 €
--------------	-----------	---------



DELABIE

Directe spoelsystemen voor toiletten: kranen en voorwandsystemen zonder reservoir

OPLOSSINGEN
VOOR TOILETTEN
MET DIRECTE
SPOELING

158

ELEKTRONISCHE
TOILETSPOELINGEN
EN VOORWAND-
SYSTEMEN

166



ZELFSLUITENDE
TOILETSPOELINGEN
EN VOORWAND-
SYSTEMEN

172



AANVULLENDE
PRODUCTEN

182





TEMPOFIX 3 voorwandsysteem met TEMPOMATIC dubbele bediening met directe spoeling **564005BE + 464000** - Hoeksteun 135° **5081N** - Opklapbare greep **5164N**
Toiletborstelhouder **4051N** - Toiletpapierhouder **4081N**

DIRECTE SPOELSYSTEMEN IN ZORGINSTELLINGEN: 7 REDENEN OM AFSCHIED TE NEMEN VAN RESERVOIRS

Toiletten met reservoir zijn ontworpen voor huishoudelijk gebruik. Ze zijn niet geschikt voor intensief gebruik en veroorzaken vaak problemen wanneer ze gebruikt worden in openbare gebouwen. Ze zijn namelijk gevoelig voor kalkaanslag, bevorderen de bacteriegroei en vormen een voortdurend risico op lekkages wanneer ze gebruikt worden in utiliteiten.

Hygiëne

Bij een directe spoeling wordt geen reservoir gebruikt en is het toilet rechtstreeks aangesloten op de waterleiding. Er is dus geen sprake van waterstagnatie, waardoor aanslag van onzuiverheden en bacteriegroei vermeden worden. De directe spoeling verzekert een totale hygiëne.

De elektronische toiletspoelingen van DELABIE voorkomen de overdracht van ziektekiemen via de handen aangezien de bediening zonder manueel contact gebeurt. Ze zijn tevens uitgerust met een hygiënische periodieke spoeling, waardoor het water in de leidingen ververst wordt en zo de bacteriegroei beperkt wordt.

Direct beschikbaar

Dankzij de directe spoeling hoeft de gebruiker niet meer te wachten totdat het reservoir opnieuw gevuld is om een nieuwe spoeling te activeren.

Het systeem met directe spoeling is direct aangesloten op de waterleiding, waardoor het water altijd beschikbaar is en er zonder problemen meerdere spoelingen na elkaar mogelijk zijn. De directe spoeling is dus vooral bijzonder nuttig in publieke ruimten met hoge bezoekfrequentie.

Waterbesparing

Met de directe toiletspoeling van DELABIE kan het waterverbruik geoptimaliseerd worden. Dit systeem beperkt in sterke mate het risico op lekkages, in tegenstelling tot systemen met reservoir die de belangrijkste oorzaak van verspilling van leidingwater en hoge waterrekeningen zijn.

Een kleine lekkage van een reservoir is verantwoordelijk voor het verlies van 220 m³ water, ofwel een totaal van € 1.100 per jaar (gemiddelde prijs per m³ koud water in België in 2022: € 5,00; bronnen: Vlaamse Milieumaatschappij, Waalse watermaatschappij en VIVAQUA). Met de directe toiletspoeling wordt dus onnodig waterverbruik voorkomen.

Sommige van onze spoelsystemen hebben een dubbele bediening van 3l/6l die aangepast kan worden naar 2l/4l in overeenstemming met de vereisten van de milieukeurmerken.

DELABIE heeft een "intelligente automatische spoeling" ontwikkeld die de behoefte van een klein of groot volume spoelwater detecteert, afhankelijk van het gebruik. Het waterverbruik wordt op deze manier afgestemd op de behoefte, verspilling wordt vermeden en de hygiëne blijft verzekerd.

Beperkt en vereenvoudigd onderhoud

Het reservoir is een kwetsbaar mechanisme en is daarom bestemd voor huishoudelijk gebruik. De directe spoeling daarentegen is speciaal ontworpen voor gebruik in publieke ruimten. Hij is namelijk perfect geschikt voor intensief gebruik en bestand tegen vandalisme, en daarom een must have voor openbare sanitaire ruimtes.

De mechanismen van DELABIE zijn uiterst robuust. Ze ondergaan duurzaamheidstesten en hebben een levensduur van meer dan 500.000 handelingen.

De batterijen, voor de modellen die ermee zijn uitgerust, hebben een levensduur van 3 tot 6 jaar, afhankelijk van de gebruiksfrequentie. Dit komt neer op ongeveer 350.000 handelingen.

De producten van DELABIE vragen dus om weinig en eenvoudig onderhoud. Het onderhoud wordt direct via de voorkant uitgevoerd.

Beperkte plaatsinname

Dankzij het ontbreken van een reservoir, kan er veel ruimte bespaard worden. De voorwandsystemen van DELABIE zijn bovendien zeer compact, wat ook een groot voordeel biedt wanneer men zo veel mogelijk ruimte wil besparen.

Doeltreffend

De directe spoeling is rechtstreeks aangesloten op de waterleiding en maakt gebruik van de waterdruk om het toilet te spoelen.

De spoelkracht heeft meer vermogen en is doeltreffender dan een systeem met reservoir. Met de directe spoeling wordt optimale hygiëne verzekerd.

Ruim en designvol assortiment

Bij DELABIE speelt esthetiek een belangrijke rol bij het ontwerp van de producten. Het duurzame en betrouwbare design moet zich in alle omgevingen kunnen integreren, zowel in de tertiaire sector als in utiliteiten. Daarom komt DELABIE met een breed assortiment toiletcranken: elektronische, zelfsluitende, voor opbouw, ingebouwde, in technische ruimte en met of zonder voorwandsysteem.

Doordat het specifiek ontwikkeld werd voor gebruik in publieke ruimten en aangepast is aan de nieuwe milieuregelgeving, heeft dit toiletsysteem de beste kwaliteit/levensduur/prijs verhouding voor dit type toepassing.

Milieukeurmerken

DELABIE is zich ervan bewust dat nieuwe gebruiksvormen en het belang van milieuvriendelijkheid een grote invloed hebben op publieke ruimten. Daarom werd een assortiment toiletcranken met directe spoeling ontwikkeld die het mogelijk maken om het waterverbruik te optimaliseren en zo bij te dragen tot het behalen van de beste milieukeurmerken (HOE, BREEAM, LEED...).

Door niet langer een reservoir te gebruiken, verhindert de directe spoeling waterverspilling. Het reservoir is immers de belangrijkste bron van lekkage bij het toilet.

TOEVOERLEIDINGEN MET SPECIFIEKE AFMETINGEN

Technische specificaties

Gelijktijdigheid

De technische specificaties preciseren een bepaalde berekening voor de directe spoeling.

De gebruikstijd is namelijk heel kort (enkele seconden) en er is geen vultijd.

De directe spoeling dient dus niet op dezelfde manier in de berekening van de diameter van de leidingen te worden opgenomen als het reservoir.

De technische specificaties pleiten ervoor cranken met directe spoeling op de volgende manier te berekenen:

Aantal geïnstalleerde posten	Aantal posten in werking
3 posten	1 post
4 tot 12 posten	2 posten
13 tot 24 posten	3 posten
25 tot 50 posten	4 posten
> 50 posten	5 posten

HET DIRECTE SPOELSTEL: EEN SNEL RENDABELE INVESTERING

Toiletten met reservoir worden nog steeds geïnstalleerd in publieke ruimten, met name omdat de initiële investering minder groot lijkt. Aanvankelijk lijkt de aankoop van een toilet met reservoir dus een goede besparing, maar op termijn blijkt de kostprijs alsnog op te lopen.

De verschillende voordelen van het systeem met directe spoeling - verbeterde hygiëne, minder lekkages, waterbesparing, beperkt en vereenvoudigd onderhoud - zorgen ervoor dat het product al zeer snel zuiniger is.

Door over te schakelen op een systeem met directe spoeling wordt op meerdere niveaus winst geboekt:

- **Beperken van lekkages** (die kunnen oplopen tot 220 m³ per jaar en per toilet).
- **Minder onderhoudsreparaties:** van systemen met reservoir waarbij regelmatig talloze onderdelen vervangen moeten worden zoals kwetsbare mechanismen die niet bestand zijn tegen kalkaanslag, bedieningsplaten die niet ontworpen zijn voor intensief gebruik en vandalisme, enz... Directe spoelsystemen zijn uitgerust met kalkwerende binnenwerken en schokbestendige mechanismen met een garantie van 10 jaar.
- **Minder arbeidsuren** om lekkages te repareren of onderhoud uit te voeren.

Woonzorgcentra zijn vaak uitgerust met toiletten met reservoir omdat dit residentiële gebouwen zijn. Ook al verblijven de gebruikers hier vaak een lange tijd, het zijn toch **collectieve gebouwen** waar de behoeften hetzelfde zijn als in publieke gebouwen: waterbesparing, weerstand tegen veelvuldig gebruik, vereenvoudigde installatie en onderhoud, enz.

Voorbeeld van een woonzorgcentrum met 300 bewoners.

Bij een installatie met reservoir:

- Dienen de mechanismen om de 3 jaar vervangen te worden;
- Is 2 uur / dag onderhoud vereist om lekkages van het reservoir te repareren.

Vervanging van systeem met reservoir door een systeem met directe spoeling:



VOORDELEN VAN EEN DIRECTE SPOELING

Hygiëne

- Het spoelsysteem is direct aangesloten op de waterleiding.
- Geen reservoir: geen stilstaand water, dus bijgevolg geen bacteriegroei.
- Automatische activering van de spoeling zonder manueel contact.
- Dagelijkse spoeling van de leidingen om bacteriegroei in de waterleidingen te voorkomen.

Waterbesparing

- Omdat het systeem direct is aangesloten op de waterleiding, hoeft er geen gebruik gemaakt te worden van kwetsbare mechanismen.
- Met dit systeem wordt het risico op lekkages sterk verminderd.
- De automatische versies beschikken over een periodieke "intelligente" spoeling die het optimale spoelvolumen bepaalt voor een perfecte reiniging met beperkt waterverbruik.

Direct beschikbaar

- Mogelijkheid om meerdere spoelingen na elkaar uit te voeren, zonder wachttijd tussen 2 spoelingen.
- Een zeer belangrijke eigenschap wanneer het toilet vaak gebruikt wordt.

Vereenvoudigd en beperkt onderhoud

- De mechanismen van directe spoelsystemen zijn specifiek bestemd voor regelmatig gebruik. Ze zijn duurzaam (tot 500.000 handelingen) en resistent (kalkwerende mechanismen).
- Er is dus weinig onderhoud vereist en indien nodig is het mechanisme eenvoudig toegankelijk via de voorkant.
- 10 jaar garantie.

Krachtige en doeltreffende spoeling

- Gebruik van de waterdruk in de leidingen om het toilet te spoelen.
- De spoelkracht zorgt voor een doeltreffende reiniging en garandeert het behoud van een hygiënische closetpot.

Beperkte plaatsinname

- De voorwandsystemen met direct spoelsysteem hebben geen reservoir en zijn dus compacter. Dit maakt het mogelijk om in een instelling meerdere m² te besparen.
- Deze ruimtebesparing kan de rentabiliteit van een project optimaliseren wanneer de prijs per m² hoog is.

NADELEN VAN EEN RESERVOIR

Problemen op het gebied van hygiëne

- In een reservoir kan tot 9 liter water stagneren bij omgevingstemperatuur. In dit stilstaand water kunnen bacteriën zich vermenigvuldigen.
- Bacteriegroei in het hele hydraulisch systeem.
- Verspreiding van bacteriën in de lucht tijdens het spoelen, waarop de bacteriën ingeademd kunnen worden door de gebruiker.

Lekkages en overmatig waterverbruik

- De kunststof mechanismen aan de binnenkant van het reservoir staan voortdurend onder water en zijn dus gevoelig voor kalkaanslag.
- Deze mechanismen veroorzaken regelmatig waterlekken die vaak niet zichtbaar en hoorbaar zijn, en bijgevolg laattijdig worden opgemerkt.
- De reservoirs zijn bovendien de belangrijkste oorzaak van verspilling van leidingwater. Een kleine lekkage van een reservoir leidt bijvoorbeeld tot een waterverlies van 220 m³ per jaar; dit komt neer op een totaal van € 1.100 per jaar (berekend aan € 5,00/ m³).

Wachttijd

- Het reservoir moet na elk gebruik weer bijgevoerd worden; dit kan tot 1 minuut in beslag nemen.
- In geval van een (zelfs minieme) lekkage wordt het reservoir niet goed bijgevoerd, wat kan leiden tot ongemak en vandalisme door gebruikers.
- Het toilet kan niet meerdere keren na elkaar doorgespoeld worden.

Regelmatig onderhoud en moeilijk toegankelijk

- De kwetsbare mechanismen van een reservoir zijn niet ontworpen voor intensief gebruik en moeten regelmatig vervangen worden.
- Het demonteren van en de toegang tot het mechanisme zijn moeizaam en de bodem van het reservoir blijft onbereikbaar.
- De bedieningsplaten moeten regelmatig vervangen worden vanwege onbehoedzaam gebruik door personen in openbare ruimtes.

Geen krachtige spoeling

- Het water valt vanuit het reservoir in de closetpot, dus slechts van een hoogte van enkele centimeters.
- De kracht van het vallende water volstaat niet voor een doeltreffende reiniging.

Omvang

- De voorwandsystemen met reservoir nemen meer ruimte in beslag en bedekken een groter grondoppervlak.

WAT ZIJN DE VOORDELEN VAN EEN TEMPOFIX 3 VOORWANDSYSTEEM?

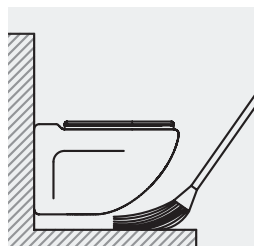

Eenvoudig te reinigen

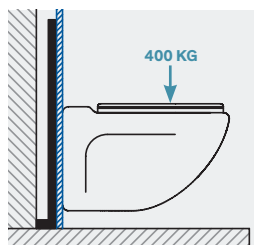

TEMPOFIX 3 zelfdragend

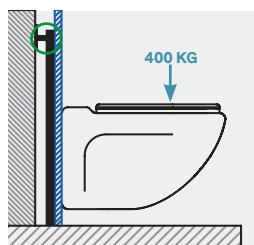

TEMPOFIX 3 met muurverankering

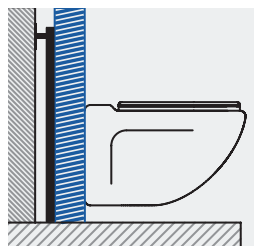

TEMPOFIX 3 voor dikke wand

Gemakkelijke installatie

De installatie- en insteltijd spelen een belangrijke rol in de totale kostprijs van een product, zeker wanneer het over het plaatsen van een groot aantal toestellen in publieke ruimten gaat.

Het **TEMPOFIX 3** voorwandsysteem wordt **voorgemonteerd geleverd**. De overige onderdelen (spoelpijp, doos en afvoerbuis) zijn eenvoudig te monteren door ze aan het voorwandsysteem vast te clipsen. **De installatie gebeurt dus snel en eenvoudig.**

Bij de installatie van het **zelfdragend** model van het TEMPOFIX 3 voorwandsysteem is de aard van de vloer een basis criterium dat dient gerespecteerd te worden: betonplaat vanaf 350 kg/m³.

De installatie op een niet-dragende vloer (parket, vloerverwarming, enz.) is eveneens mogelijk dankzij het model met muurverankering die te bevestigen is aan de draagmuur. DELABIE raadt een wanddikte aan van minimum 25 mm + betegeling (= 2 x gipsplaten BA13 of 1 gipsplaat x BA25).

Eenvoudige regeling

De hoogte van de closetpot is gemakkelijk in te stellen: een etiket op het voorwandsysteem duidt « 1 meter » vanaf de afgewerkte vloer aan.

Vandaalbestendig

De structuur van het DELABIE voorwandsysteem is in geëpoxeerd staal. De vormgeving ervan verzekert een ongeëvenaarde vormvastheid.

De norm NF D12-208 legt een test op waarbij een last van 400 kg gelijkmatig verdeeld wordt en waarvan de toegelaten vervorming 5 mm bedraagt. **De TEMPOFIX 3 is bestand tegen een last van 400 kg en voldoet dus aan deze norm.**

Het systeem wordt geleverd met brede voeten (zelfdragende versie) of met muurverankeringen (versie met muurbevestiging).

Geoptimaliseerde verpakking

De verpakking en het gewicht zijn beperkt, waardoor een plaatswinst wordt gerealiseerd voor opslag en de manipulatie op de werf vereenvoudigd wordt.

Voordelen van hangtoiletten

De hoogte van de closetpot is regelbaar. Dit is noodzakelijk voor kindertoiletten of voor personen met verminderde mobiliteit.

Een hangtoilet maakt het mogelijk de volledige vloer onder het toilet te reinigen.

Beperkte plaats inname

De TEMPOFIX 3 neemt gemiddeld **30 % minder plaats** in dan de andere voorwandsystemen op de markt. Het is een van de meest compacte systemen.

Doordat het systeem geen reservoir heeft, kan deze geïnstalleerd worden in de strakste plaatsen, zoals technische kasten.

De muurverankeringen laten toe twee TEMPOFIX 3 systemen rug tegen rug te plaatsen in een gemeenschappelijke technische ruimte (WC vrouwen/WC mannen) zonder tussenwand.

Producten aangepast aan de noden van zorginstellingen

In meer en meer publieke gebouwen worden de traditionele muren in gipsplaat vervangen door gipsblokken, bakstenen of betonblokken om de stevigheid van de muren te verzekeren.

De TEMPOFIX 3, uitgerust met de nieuwe waterdichte inbouwdoos met elektronische werking (TEMPOMATIC dubbele bediening) of zelfsluitende werking (TEMPOFLUX 3), is aanpasbaar aan **elk type wand, van 10 tot 120 mm**, met één enkel product.

DELABIE heeft eveneens het assortiment TEMPOFLUX 2 ontwikkeld met verlengde modellen voorwandsystemen en kranen, aangepast aan de **dikkere wanden tot 130 mm**.

Deze vorm van innovatieve installatie is moeilijk combineerbaar met reservoirs.

ÉÉN PRODUCT voor wanden tussen 10 en 120 mm dik



**ETIKET OP 1 M VAN DE
AFGEWERKTE VLOER**
Gemakkelijke installatie

**BEVESTIGING DOOR DE
DOOS VAST TE CLIPSEN**
Snelle en gemakkelijke installatie

**BEPERKTE
PLAATS INNAME**
350 mm x 180 mm

**BEVESTIGING
VAN LEIDING EN PIJP
MET KLEM**
Snelle en gemakkelijke
installatie

**ASAFSTAND
VAN 180 OF 230 MM**
Aangepast voor elke closetpot

AFVOERBUIS IN ABS
Met aansluitmoffen in PEHD
uitgang \varnothing 90 mm

**HOOGTE VAN HET
HANGTOILET
IS REGELBAAR**
Gemakkelijke installatie

**ZELFDRAGENDE
BREDE VOETEN**

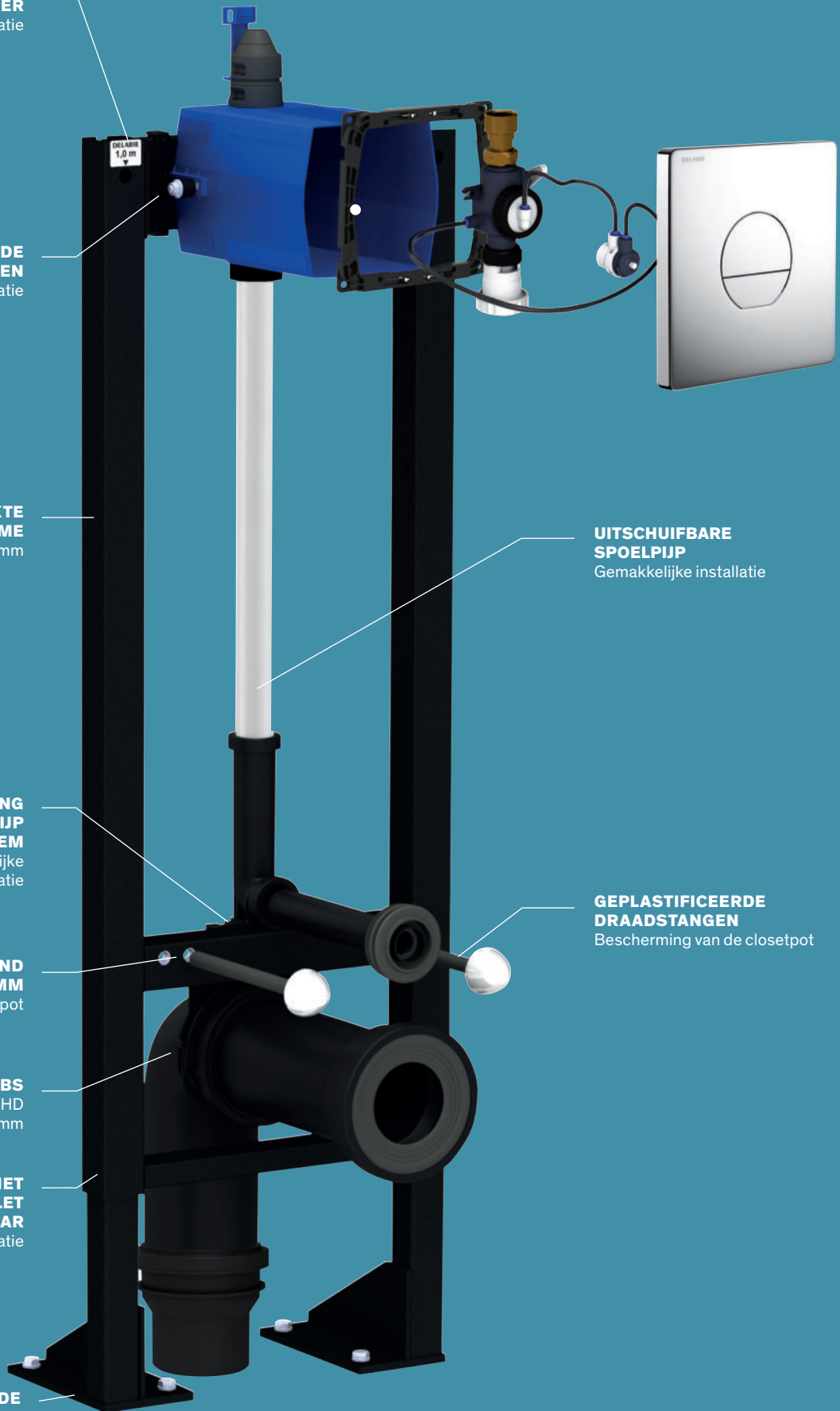

**UITSCHUIFBARE
SPOELPIJP**
Gemakkelijke installatie

**GEPLASTICEERDE
DRAADSTANGEN**
Bescherming van de closetpot

TEMPOMATIC DUBBELE BEDIENING VOOR INBOUW: EEN 100 % WATERDICHTE INBOUWDOOS, MODULEERBAAR EN AANPASBAAR

Moduleerbaar

De inbouwdoos van DELABIE kan van opzij, van voren of van achteren worden bevestigd en kan worden gebruikt op rails voor gipsplaat, op draagmuur of op dun paneel. De behuizing is dus moduleerbaar en de installatie kan worden aangepast aan het type locatie.

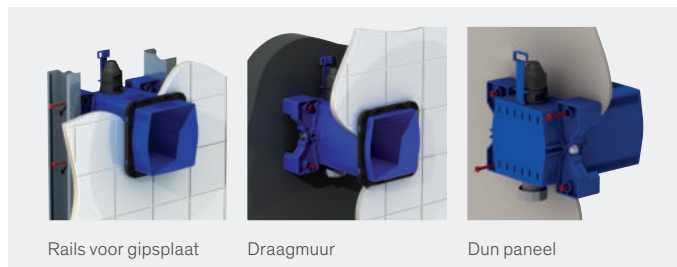

Aanpasbaar

Het is de optimale plaatsing van de kraag die het mogelijk maakt om de behuizing op lengte te snijden in functie van de dikte van de muur en tegelijkertijd de waterdichtheid te garanderen. **Dun of dik, de inbouwdiepte van de behuizing past zich aan alle wanddiktes aan van 10 tot 120 mm.**

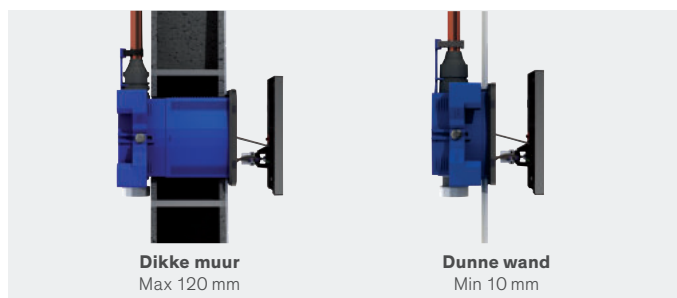

Snelle en gemakkelijke installatie

De TEMPOMATIC dubbele bediening kan aangesloten worden op elk type leidingsysteem. De aansluiting op de waterleiding gebeurt buiten de kast.

Tijdens de eerste fase van de installatie wordt de elektronische module vervangen door een tijdelijke behuizing om het spoelen van de installatie eenvoudig en veilig te laten verlopen, zonder dit gevoelige onderdeel te beschadigen.

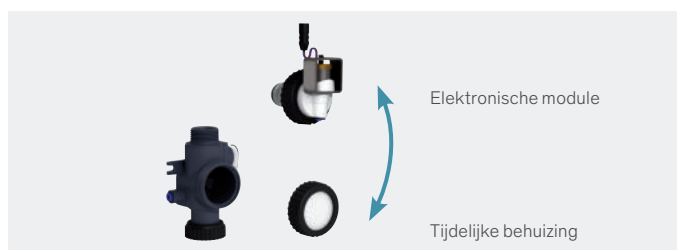

Waterbesparing

DELABIE heeft een « intelligente » spoeling ontwikkeld bij automatische modus. Het systeem kan onderscheiden wanneer een kleine spoeling (2 tot 3 liter) of een grote (4 tot 6 liter) nodig is.

100 % waterdicht

De standaard inbouwdozen, beschikbaar op de markt, worden afgesneden in lijn met de muur. Daarboven wordt dan een kraag geplaatst, waardoor er bij een potentiële lekkage water tussen de muur en de kraag zou kunnen sijpelen.

De inbouwdozen van DELABIE zijn uitgerust met een kraag met een geïntegreerde dichtingsring die, eenmaal de muur is afgewerkt, op de doos kan worden vastgeclipst (gepatenteerd systeem). **De waterdichtheid wordt verzekerd zonder silicone.** Eventuele condensatie sijpelt weg via de afdekplaat. **De muur blijft dus intact.**



Bestand tegen intensief gebruik en vandalisme

De bedieningsplaat is in mat gepolijst rvs en weerstaat de meest extreme omstandigheden. De verborgen bevestigingen en de strakke vormgeving verhinderen het losrukken. Om misbruik en verspilling tegen te gaan bij de gevraagde spoeling, is de TEMPOMATIC dubbele bediening uitgerust met een antiblokkeerveiligheid (AB).

Zo kan de kraan niet in open positie geblokkeerd worden. Het water loopt enkel als de drukknop niet ingedrukt blijft.

Beperkt en vereenvoudigd onderhoud

Het onderhoud gebeurt langs de voorkant door gewoon de besturingsplaat te verwijderen. De technische elementen zijn toegankelijk en de onderdelen voorgeïntegreerd.

Een LED verklikkerlichtje geeft aan wanneer de batterijen dienen te worden vervangen te worden. Dit kan gebeuren zonder het water af te sluiten of de kraan te demonteren aangezien de batterijen geïntegreerd zijn in de bedieningsplaat.

De luchtsnuiver bevindt zich in de inbouwdoos. Bij opzuiging zal het water geëvacueerd worden aan de voorkant van de muur, via de doos, en niet aan de achterkant van (of in) de muur.

De TEMPOMATIC dubbele bediening is bestand tegen grijs water, regenwater en zeewater.

Voor vorstvrij stellen of groot onderhoud is de kraan demonteerbaar langs de binnenkant, zonder de inbouwdoos te verwijderen.

Hygiëne

De spoeling van de TEMPOMATIC dubbele bediening gebeurt op vraag met de drukknop, of automatisch na het vertrek van de gebruiker. Deze functie verzekert een permanente hygiëne van de closetpot, zelfs bij vergetelheid of nalatigheid van de gebruiker. De periodieke spoeling voorkomt bacteriegroei en verzekert elke 24h een spoeling van de leidingen na het laatste gebruik.

Design

De plaat van de TEMPOMATIC dubbele bediening, met tijdloos design, is beschikbaar in mat gepolijst rvs, met de drukknop in verchromd metaal. Dankzij de strakke lijnen kan deze perfect in elk type publiek gebouw geplaatst worden. Het gladde oppervlak verhindert bovendien vervuiling en maakt reinigen eenvoudig. Dit nieuw concept combineert design en functionaliteit: de elektronica is direct geïntegreerd in de bedieningsplaat.

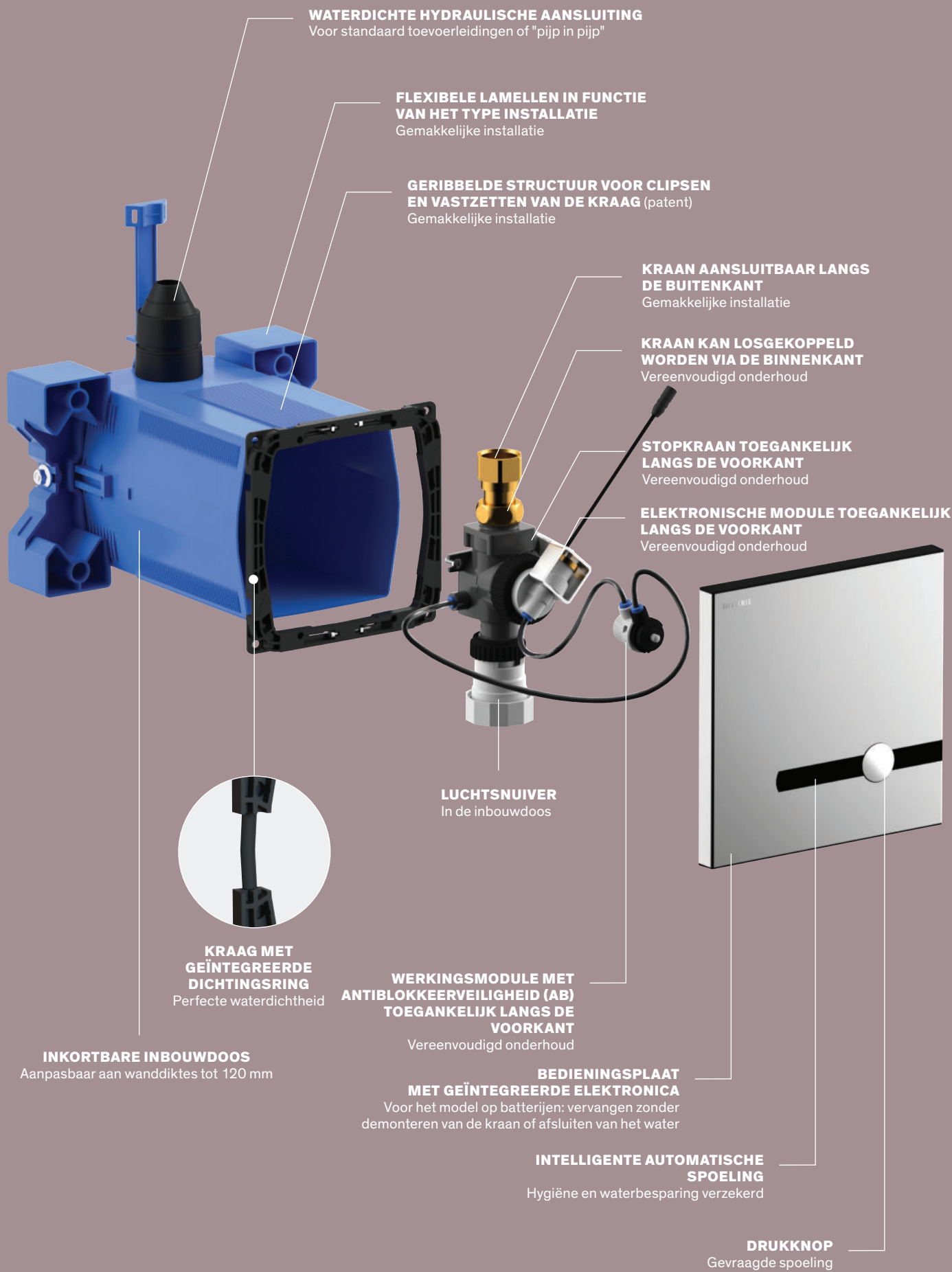

WATERDICHTE HYDRAULISCHE AANSLUITING
Voor standaard toevoerleidingen of "pijp in pijp"

FLEXIBELE LAMELLEN IN FUNCTIE VAN HET TYPE INSTALLATIE
Gemakkelijke installatie

GERIBBELDE STRUCTUUR VOOR CLIPSEN EN VASTZETTEN VAN DE KRAAG (patent)
Gemakkelijke installatie

KRAAN AANSLUITBAAR LANGS DE BUITENKANT
Gemakkelijke installatie

KRAAN KAN LOSGEKOPPELD WORDEN VIA DE BINNENKANT
Vereenvoudigd onderhoud

STOPKRAAN TOEGANKELIJK LANGS DE VOORKANT
Vereenvoudigd onderhoud

ELEKTRONISCHE MODULE TOEGANKELIJK LANGS DE VOORKANT
Vereenvoudigd onderhoud

LUCHTSNUIVER
In de inbouwdoos

KRAAG MET GEÏNTEGREERDE DICHTINGSRING
Perfekte waterdichtheid

INKORTBARE INBOUWDOOS
Aanpasbaar aan wanddiktes tot 120 mm

WERKINGSMODULE MET ANTIBLOKKEERVEILIGHEID (AB) TOEGANKELIJK LANGS DE VOORKANT
Vereenvoudigd onderhoud

BEDIENINGSPLAAT MET GEÏNTEGREERDE ELEKTRONICA
Voor het model op batterijen: vervangen zonder demonteren van de kraan of afsluiten van het water

INTELLIGENTE AUTOMATISCHE SPOELING
Hygiëne en waterbesparing verzekerd

DRUKKNOP
Gevraagde spoeling

BEDPANSPOELER
WC - VOORWAND

TEMPOMATIC dubbele bediening

Elektronische toiletkraan voor inbouw



- **Spoelsysteem zonder reservoir:** directe aansluiting op het waternet.
- **Stroomtoevoer via CR123 Lithium 6 V batterijen** of **op netspanning 230/6 V** (snoer en transformator meegeleverd).
- **Bedieningsplaat in mat gepolijst rvs 186 × 186 mm** en drukknop in verchromd metaal **met geïntegreerde elektronica.**
- **Waterdichte inbouwdoos:**
 - Kraag met dichtingsring.
 - Hydraulische aansluiting langs de buitenkant en onderhoud langs de voorkant.
 - Moduleerbare installatie (rails, volle muur, paneel).
 - Geschikt voor muren van 10 tot 120 mm (rekening houdend met de minimum inbouwdiepte van 93 mm).
 - Aansluitbaar op standaard toevoerleidingen of "pijp in pijp".
 - Stopkraan en debietregeling, werkingsmodule en elektronica geïntegreerd en toegankelijk langs de voorkant.
 - TEMPOMATIC kraan F3/4" bestand tegen grijs water, regenwater en zeewater.
 - Luchtsnuiwer ingebouwd in de inbouwdoos.
 - Levering in 2 sets: veilige spoeling van het waternet, zonder gevoelige onderdelen.
- Schokbestendige aanwezigheidsdetectie met infrarood technologie.
- **Activatie na 10 seconden aanwezigheid.**
- **Gevraagde spoeling** (drukknop antiblokkeerveiligheid) of **automatische spoeling** na vertrek van de gebruiker.
- Autonome drukknop: de spoeling werkt zelfs bij stroomonderbreking.
- **"Intelligente" automatische spoeling:** het spoelvolume past zich aan in functie van het gebruik.
- **3 programma's** (spoelvolume regelbaar afhankelijk van het type closetpot).
- **Hygiënische periodieke spoeling** elke 24h (aanpasbaar naar 12h of OFF) na het laatste gebruik.
- Uitgang met dichting voor PVC buis Ø 26/32.
- Basisdebiet: 1 l/sec bij 1 dynamische bar.
- Geschikt voor toiletten zonder spoelrand, zonder debietregeling.
- Geschikt voor personen met beperkte mobiliteit.
- 10 jaar garantie.

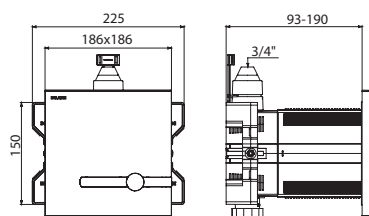

464PBOX + 464006

TEMPOMATIC toiletkraan met dubbele bediening voor inbouw in waterdichte inbouwdoos		
Stroomtoevoer via 6 V batterijen	464PBOX + 464006	204,00 € 565,00 €
Stroomtoevoer op netspanning 230/6 V	464SBOX + 464000	204,00 € 603,00 €

Voorzie een spoelpijp (zie pagina 182)

TEMPOFIX 3 met TEMPOMATIC dubbele bediening

Voorwandsysteem met elektronische toiletspoeling

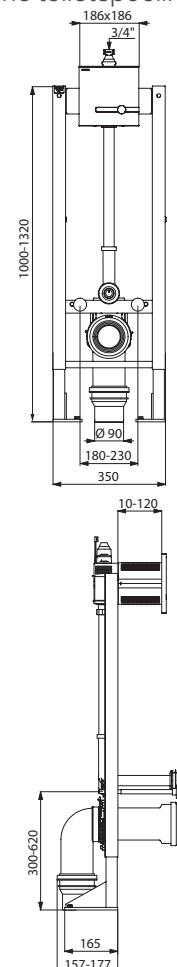

564065BE + 464006

- Voorwandsysteem in zwart geëpoxeerd staal.
- Chassishoogte regelbaar tussen 0 en 200 mm (met etiket op 1 m).
- Spoelpijp Ø 32 met toevoerdichting Ø 55.
- Afvoerbuis ABS met afvoermoffen PEHD Ø 90 of 110 met dichtingsring, met 2 regelpunten.
- Voorgemonteerd geleverd.
- **Conform de norm NF D12-208.**
- **Voor volle wanden tussen 10 en 120 mm.**
- 10 jaar garantie.

Beschikbaar in 2 uitvoeringen:

Zelfdragend voorwandsysteem met brede voeten, voor op draagvloer.
Voorwandsysteem met muurbevestiging, voor draagmuur.

Uitgerust met een TEMPOMATIC dubbele bediening elektronische toiletspoeling F3/4" (zie hiernaast).

TEMPOFIX 3 voorwandsysteem - afvoer Ø 90 Met TEMPOMATIC dubbele bediening		
Zelfdragende versie - 6 V batterijen	564065BE + 464006	459,00 € 565,00 €
Zelfdragende versie - Netspanning 230/6 V	564005BE + 464000	543,00 € 603,00 €
Versie met muurbevestiging - 6 V batterijen	564060BE + 464006	448,00 € 565,00 €
Versie met muurbevestiging - Netspanning 230/6 V	564000BE + 464000	517,00 € 603,00 €

Versies afvoer Ø 110: vervang « BE » door « DE » aan het eind van de referentie van set 1
Opties: muurbevestigingen, afvoermof en set voor mindervaliden WC (zie pagina 182)

TEMPOMATIC

Elektronische toiletspoeling voor installatie in technische ruimte

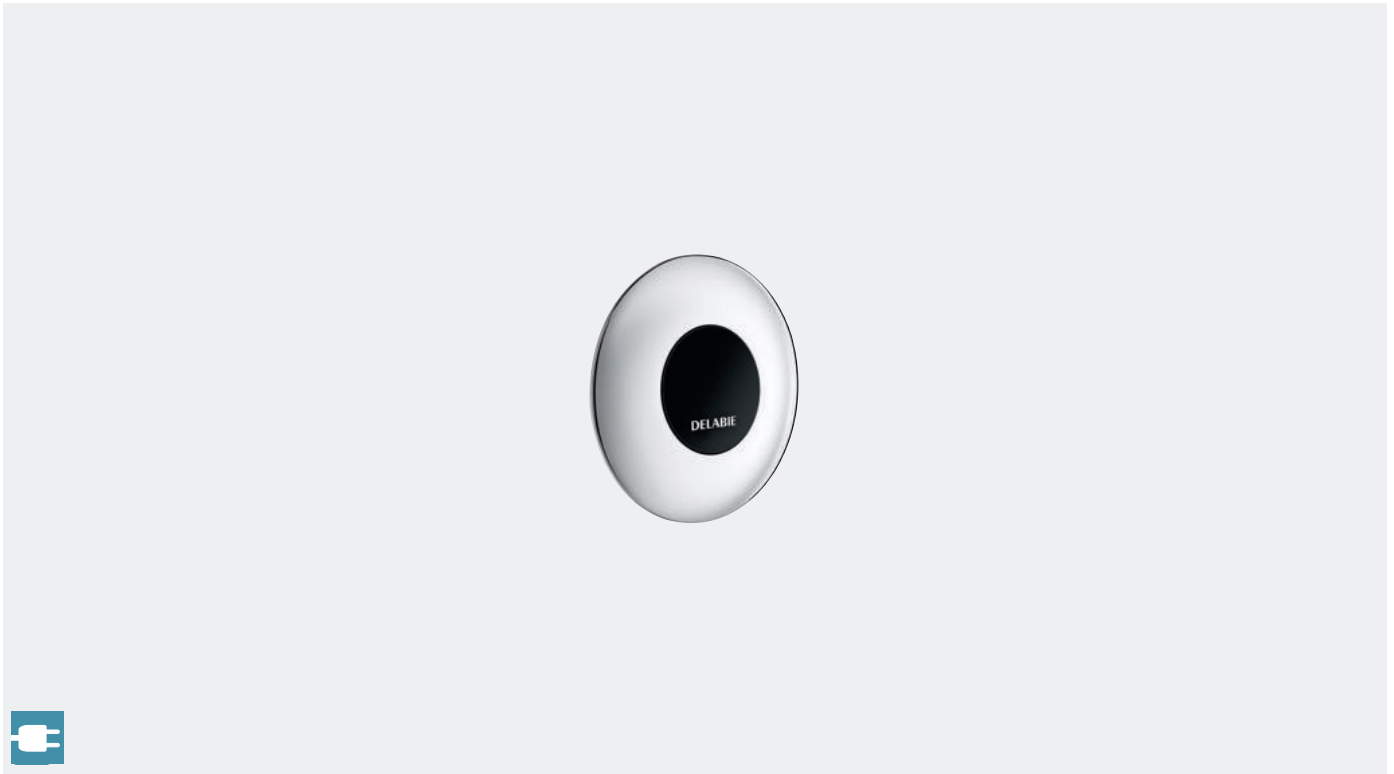

- **Spoelsysteem zonder reservoir:** directe aansluiting op het waternet.
- Stroomtoevoer op netspanning met elektroventiel 1".
- Transformator 230/12 V.
- Individuele elektronische sturing IP65.
- **Installatie in technische ruimte.**
- Schokbestendige aanwezigheidsdetectie met infrarood technologie.
- **Automatische spoeling zonder manueel contact** na vertrek van de gebruiker of **gevraagde spoeling zonder manueel contact** (door de hand op 4 cm van de detectie te houden).
- **Zelfsluiting na ~7 seconden** regelbaar tussen 3 en 12 seconden.
- **Detectieafstand en debiet/volume regelbaar.**
- Stopkraan FF1".
- Niet-zelfsifonerende uitgang Ø 32.
- Toevoerdichting Ø 32/55.
- Verzonken rozet.
- Inkortbare draadstang.
- Basisdebiet: 1 l/sec bij 1 dynamische bar.
- Bestand tegen regenwater.
- Geschikt voor toiletten zonder spoelrand, zonder debietregeling.
- Geschikt voor personen met beperkte mobiliteit.
- 10 jaar garantie.

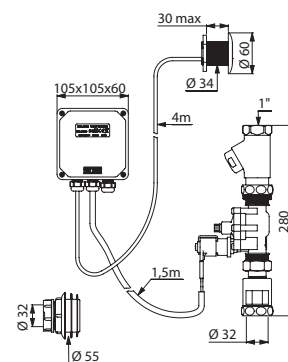

TEMPOMATIC toiletkraan voor installatie in technische ruimte		
Voor wand ≤ 30 mm	463030	963,00 €
Voor wand ≤ 160 mm	463150	963,00 €

Op aanvraag: andere lengtes voor technische ruimte beschikbaar

463030



TEMPOMATIC dubbele bediening elektronische toiletkraan met directe spoeling **464306** - Opklapbare Be-Line® greep **511964C**
Rechte Be-Line® greep **511905C** - Be-Line® toiletrolhouder **511965C**

TEMPOMATIC dubbele bediening

Elektronische toiletspoeling voor inbouw



- **Spoelsysteem zonder reservoir:** directe aansluiting op het waternet.
- **Stroomtoevoer via CR123 Lithium 6 V batterijen** of **via netspanning 230/6** (snoer en transformator meegeleverd).
- **Elektronische bedieningsplaat** in mat gepolijst rvs 186 × 186 mm.
- **Zelfsluitende bedieningsplaat** in mat gepolijst rvs en verchromde drukknop 90 × 90 mm.
- **Waterdichte inbouwdoos:**
 - Kraag met dichtingsring.
 - Hydraulische aansluiting langs de buitenkant en onderhoud langs de voorkant.
 - Moduleerbare installatie (rails, volle muur, paneel).
 - Geschikt voor muren van 10 tot 120 mm (rekening houdend met de minimum inbouwdiepte van 93 mm).
 - Aansluitbaar op standaard toevoerleidingen of "pijp in pijp".
 - Stopkraan, debietregeling en elektronica geïntegreerd en toegankelijk langs de voorkant.
 - TEMPOMATIC kraan F3/4" bestand tegen grijs water, regenwater en zeewater.
 - Luchtsnuiver ingebouwd in de inbouwdoos.
- Schokbestendige aanwezigheidsdetectie met infrarood technologie.
- **Activatie na 10 seconden aanwezigheid.**
- **Automatische spoeling zonder contact** na vertrek van de gebruiker of **gevraagde** spoeling door te drukken op de knop op de afzonderlijke bedieningsplaat langs de zijkant.
- **Antiblokkeersysteem (AB):** het water loopt enkel als de drukknop losgelaten wordt.
- **"Intelligente" automatische spoeling:** het spoelvolume past zich aan in functie van het gebruik.
- **3 programma's** (spoelvolume regelbaar afhankelijk van het type toilet).
- **Hygiënische periodieke spoeling** elke 24 u (aanpasbaar naar 12 u of OFF) na het laatste gebruik.
- Uitgang met dichting voor PVC buis Ø 26/32.
- Basisdebiet: 1 l/sec bij 1 dynamische bar.
- Geschikt voor toiletten zonder spoelrand, zonder debietregeling.
- Geschikt voor personen met beperkte mobiliteit.
- 10 jaar garantie.

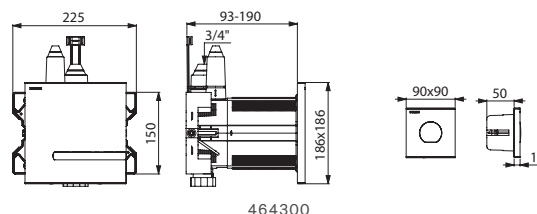

464300

TEMPOMATIC dubbele bediening		
Stroomtoevoer via 6 V batterijen	464306	883,00 €
Stroomtoevoer via netspanning 230/6 V	464300	915,00 €

[Voorzie een spoelpijp \(zie pagina 182\)](#)

TEMPOFLUX 3 VOOR INBOUW: EEN 100 % WATERDICHTE INBOUWDOOS, MODULEERBAAR EN AANPASBAAR

Moduleerbaar

De inbouwdoos van DELABIE kan van opzij, van voren of van achteren worden bevestigd en kan worden gebruikt op rails voor gipsplaat, op draagmuur of op dun paneel. De behuizing is dus moduleerbaar en de installatie kan worden aangepast aan het type locatie.



Aanpasbaar

Het is de optimale plaatsing van de kraag die het mogelijk maakt om de behuizing op lengte te snijden in functie van de dikte van de muur en tegelijkertijd de waterdichtheid te garanderen. **Dun of dik, de inbouwdiepte van de behuizing past zich aan alle wanddiktes aan van 10 tot 120 mm.**

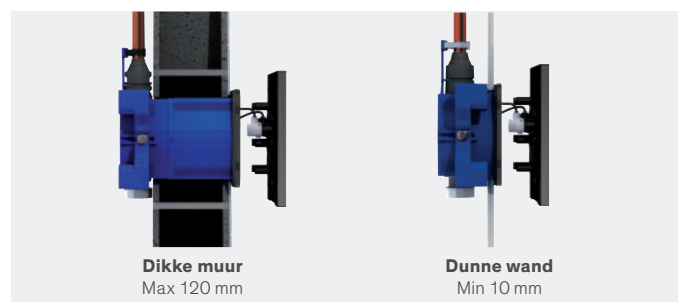

Snelle en gemakkelijke installatie

De TEMPOFLUX 3 kan aangesloten worden op elk type leidingsysteem. De aansluiting op de waterleiding gebeurt buiten de kast.

Tijdens de eerste fase van de installatie wordt het binnenwerk vervangen door een tijdelijke behuizing om het **spoelen van de installatie** eenvoudig en veilig te laten verlopen, zonder dit gevoelig onderdeel te beschadigen.



Waterbesparing

De TEMPOFLUX 3 met **dubbele bediening 3l/6l** laat toe de spoeling te optimaliseren en toch water te besparen. De waterinhoud kan aangepast worden naar **2l/4l**, waardoor de beste resultaten in milieukeurmerken kunnen behaald worden.

Meer informatie pagina 221.

De **antiblokkeerveiligheid (AB)** laat toe het spoelvolume te beheren, ongeacht hoelang de drukknop ingedrukt blijft.

100 % waterdicht

De standaard inbouwdozen, beschikbaar op de markt, worden afgesneden in lijn met de muur. Daarboven wordt dan een kraag geplaatst, waardoor er bij een potentiële lekkage water tussen de muur en de kraag zou kunnen sijpelen.

De inbouwdozen van DELABIE zijn uitgerust met een **geïntegreerde dichtingsring** die, eenmaal de muur is afgewerkt, op de doos kan worden vastgeclipst (gepatenteerd systeem).

De waterdichtheid wordt verzekerd zonder silicone.

Eventuele condensatie sijpelt weg via de bedieningsplaat.

De muur blijft dus intact.

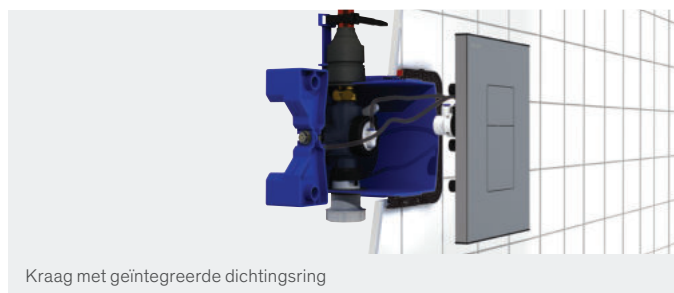

Bestand tegen intensief gebruik en vandalisme

De bedieningsplaat weerstaat de meest extreme omstandigheden. De verborgen bevestigingen en de strakke vormgeving verhinderen het losrukken. Om misbruik en verspilling tegen te gaan, is de TEMPOFLUX 3 uitgerust met een **antiblokkeerveiligheid (AB)**.

Zo kan de kraan niet in open positie geblokkeerd worden. Het water loopt enkel als de drukknop losgelaten wordt.

Beperkt en vereenvoudigd onderhoud

Het onderhoud gebeurt langs de voorkant door gewoon de besturingsplaat te verwijderen. De technische elementen zijn toegankelijk en de onderdelen **voorgemonteerd**.

Het regelen van het spoelvolume gebeurt op de achterkant van de bedieningsplaat, zonder het water af te sluiten of de kraan te demonteren.

De **luchtsnuiver** bevindt zich in de inbouwdoos. Bij opzuiging zal het water geëvacueerd worden aan de voorkant van de muur, via de doos, en niet achter (of in) de muur.

De TEMPOFLUX 3 is bestand tegen grijs water, regenwater en zeewater. Voor vorstvrij stellen of groot onderhoud is **de kraan demonteerbaar langs de binnenkant**, zonder de inbouwdoos te verwijderen.

Comfort

De TEMPOFLUX 3 beschikt over een **soepele bediening** en kan door elk type gebruiker (kind, oudere persoon of persoon met beperkte mobiliteit) in werking gesteld worden.

Het **beperkte geluidsniveau** is conform de norm NF EN 12541 klasse II.

Design

De plaat van de TEMPOFLUX 3, met een **tijdloos design**, is beschikbaar in twee uitvoeringen: **mat gepolijst rvs** of **verchroomd metaal**.

Dankzij de strakke lijnen kan deze perfect in elk type publiek gebouw geplaatst worden. Het gladde oppervlak verhindert bovendien vervuiling en maakt reinigen eenvoudig.

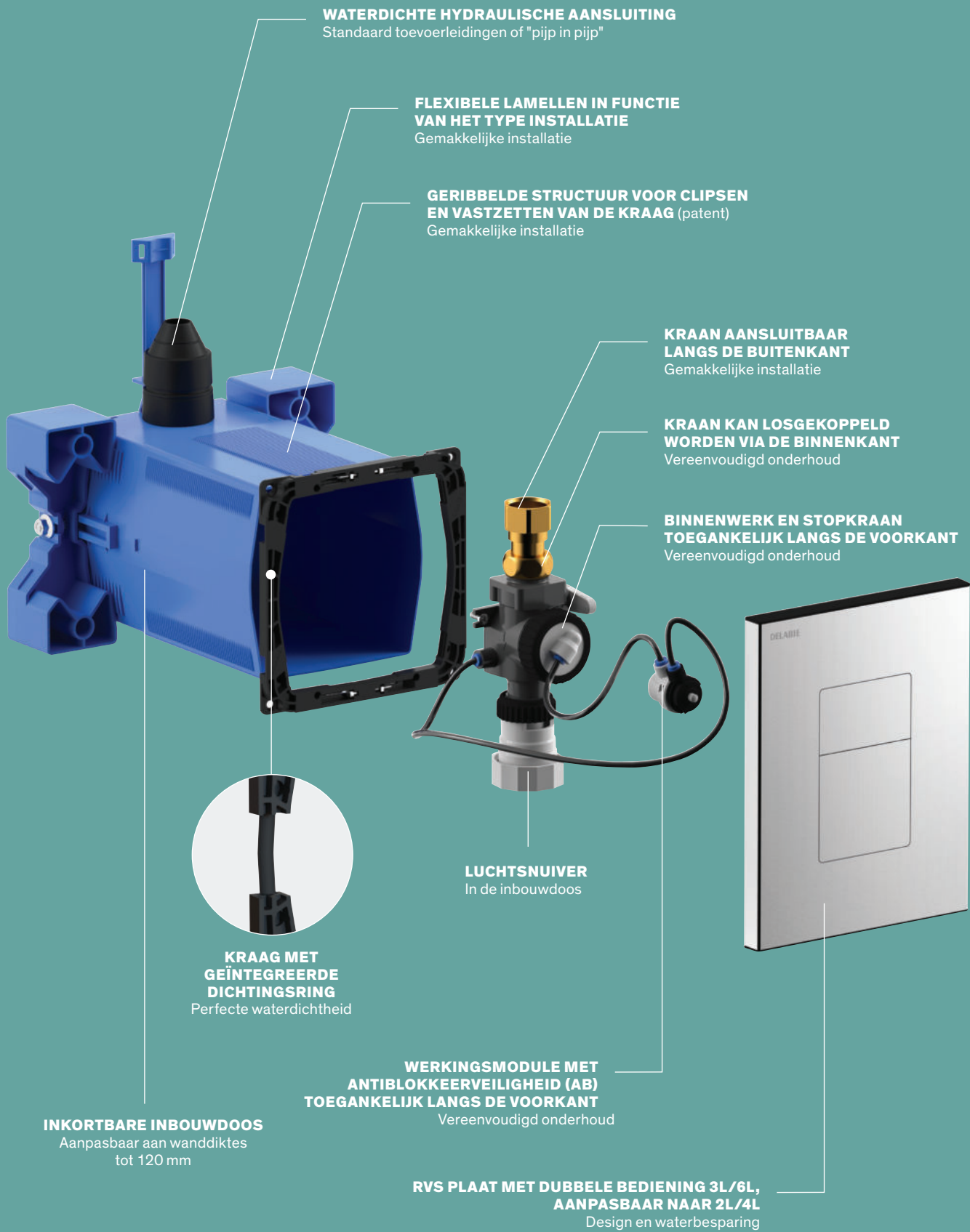

WATERDICHTE HYDRAULISCHE AANSLUITING
Standaard toevoerleidingen of "pijp in pijp"

FLEXIBELE LAMELLEN IN FUNCTIE VAN HET TYPE INSTALLATIE
Gemakkelijke installatie

GERIBBELDE STRUCTUUR VOOR CLIPSEN EN VASTZETTEN VAN DE KRAAG (patent)
Gemakkelijke installatie

KRAAN AANSLUITBAAR LANGS DE BUITENKANT
Gemakkelijke installatie

KRAAN KAN LOSGEKOPPELD WORDEN VIA DE BINNENKANT
Vereenvoudigd onderhoud

BINNENWERK EN STOPKRAAN TOEGANKELIJK LANGS DE VOORKANT
Vereenvoudigd onderhoud

LUCHTSNUIVER
In de inbouwdoos

KRAAG MET GEÏNTEGREERDE DICHTINGSRING
Perfekte waterdichtheid

WERKINGSMODULE MET ANTIBLOKKEERVEILIGHEID (AB) TOEGANKELIJK LANGS DE VOORKANT
Vereenvoudigd onderhoud

INKORTBARE INBOUWDOOS
Aanpasbaar aan wanddiktes tot 120 mm

RVS PLAAT MET DUBBELE BEDIENING 3L/6L, AANPASBAAR NAAR 2L/4L
Design en waterbesparing

TEMPOFLUX 3

Zelfsluitende toiletspoeling voor inbouw



- **Spoelsysteem zonder reservoir:** directe aansluiting op het waternet.
- **Bedieningsplaat in verchromd metaal 170 × 170 mm** of **mat gepolijst rvs 210 × 162 mm.**
- **Waterdichte inbouwdoos:**
 - Kraag met dichtingsring.
 - Hydraulische aansluiting langs de buitenkant en onderhoud langs de voorkant.
 - Moduleerbare installatie (rails, volle muur, paneel).
 - Geschikt voor muren van 10 tot 120 mm (rekening houdend met de minimum inbouwdiepte van 93 mm).
 - Aansluitbaar op standaard toevoeringen of "pijp in pijp".
 - Stopkraan en debietregeling, werkingsmodule en binnenwerk geïntegreerd en toegankelijk langs de voorkant.
 - TEMPOFLUX 3 kraan F3/4" bestand tegen grijs water, regenwater en zeewater.
 - Luchtsnuiver ingebouwd in de inbouwdoos.
 - Levering in 2 sets: veilige spoeling van het waternet, zonder gevoelige onderdelen.
- **Soepele bediening.**
- **Antiblokkeersysteem (AB):** het water loopt enkel als de drukknop losgelaten wordt.
- **Dubbele bediening 3l/6l aanpasbaar naar 2l/4l** of enkele bediening 6 l.
- Uitgang met dichting voor PVC buis Ø 26/32.
- Geluidsniveau conform de norm NF EN 12541 klasse II.
- Basisdebiet: 1 l/sec bij 1 dynamische bar.
- Geschikt voor toiletten zonder spoelrand, zonder debietregeling.
- Geschikt voor personen met beperkte mobiliteit.
- 10 jaar garantie.

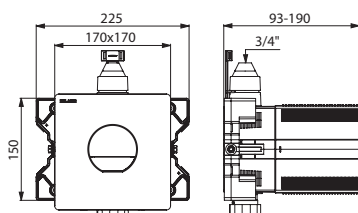

763BOX + 763040

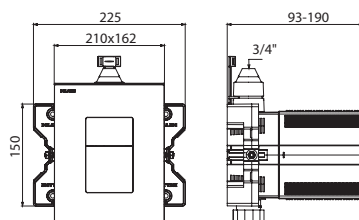

763BOX + 763000

TEMPOFLUX 3 toiletkraan voor inbouw in waterdichte inbouwdoos		
Afdekkplaat in verchromd metaal, dubbele bediening	763BOX + 763040	170,00 € 245,00 €
Afdekkplaat in verchromd metaal, enkele bediening	763BOX + 763041	170,00 € 263,00 €
Afdekkplaat in mat gepolijst rvs, dubbele bediening	763BOX + 763000	170,00 € 176,00 €

Voorzie een spoelpijp (zie pagina 182)

TEMPOFIX 3 met TEMPOFLUX 3

Voorwandstelsysteem met zelfsluitende toiletspoeling



- Voorwandstelsysteem in zwart geëpoxideerd staal.
- Chassishoogte regelbaar tussen 0 en 200 mm (met etiket op 1 m).
- Spoelpijp Ø 32 met toevoerdichting Ø 55.
- Afvoerbuis ABS met afvoermoffen PEHD Ø 90 of 110 met dichtingsring, met 2 regelpunten.
- Voorgemonteerd geleverd.
- Conform de norm NF D12-208.
- Bedieningsplaat van 10 tot 120 mm.
- 10 jaar garantie.

Beschikbaar in 2 uitvoeringen:

Zelfdragend voorwandstelsysteem met brede voeten, voor op draagvloer.
Voorwandstelsysteem met muurbevestiging, voor draagmuur.

Uitgerust met een TEMPOFLUX 3 zelfsluitende toiletkraan met directe spoeling F3/4":

- Afdekplaat in mat gepolijst rvs 210 × 162 mm of verchromd metaal 170 × 170 mm.
- Waterdichte inbouwdoos.
- Soepele bediening.
- Dubbele bediening 3l/6l aanpasbaar naar 2l/4l of enkele bediening 6 l.
- Antiblokkeerveiligheid (AB).
- Luchtsnuiver ingebouwd in de inbouwdoos.
- Geïntegreerde stopkraan en debietregeling.
- Geluidsniveau conform de norm NF EN 12541 klasse II.
- Bestand tegen grijs water, regenwater en zeewater.
- Geschikt voor personen met beperkte mobiliteit.

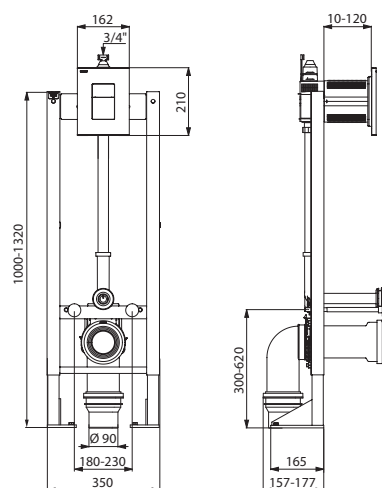

564065BE + 763000

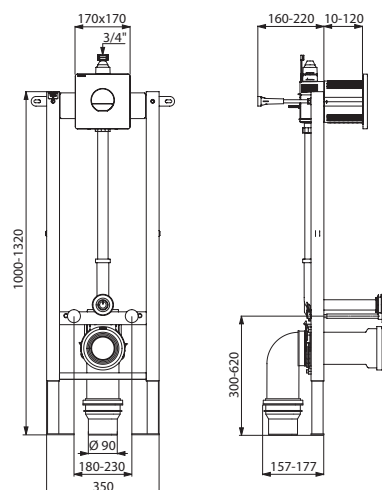

564060BE + 763040

TEMPOFIX 3 voorwandstelsysteem met TEMPOFLUX 3 - afvoer Ø 90		
Afdekplaat in mat gepolijst rvs		
Zelfdragende versie, dubbele bediening	564065BE + 763000	459,00 € 176,00 €
Versie met muurbevestiging, dubbele bediening	564060BE + 763000	448,00 € 176,00 €
Afdekplaat in verchromd metaal		
Zelfdragende versie, dubbele bediening	564065BE + 763040	459,00 € 245,00 €
Versie met muurbevestiging, dubbele bediening	564060BE + 763040	448,00 € 245,00 €
Zelfdragende versie, enkele bediening	564065BE + 763041	459,00 € 263,00 €
Versie met muurbevestiging, enkele bediening	564060BE + 763041	448,00 € 263,00 €

Versies afvoer Ø 110: vervang « BE » door « DE » aan het eind van de referentie van set 1
Opties: muurbevestigingen, afvoermof en set voor mindervaliden WC (zie pagina 182)



TEMPOFLUX 3 zelfsluitende toiletkraan met directe spoeling en zijwaartse dubbele bediening **763300**
Opklapbare Be-Line® greep **511964C** - Rechte Be-Line® greep **511905C** - Be-Line® toiletrolhouder **511965C**

TEMPOFLUX 3 AB met zijwaartse dubbele bediening

Zelfsluitende toiletspoeling voor inbouw



- **Spoelsysteem zonder reservoir:** directe aansluiting op het waternet.
- **Afwerkingsplaat** in mat gepolijst rvs 186 × 186 mm.
- **Zelfsluitende bedieningsplaat** in mat gepolijst rvs en verchroomde drukknop 90 × 90 mm.
- **Waterdichte inbouwdoos:**
 - Kraag met dichtingsring.
 - Hydraulische aansluiting langs de buitenkant en onderhoud langs de voorkant.
 - Moduleerbare installatie (rails, volle muur, paneel).
 - Geschikt voor muren van 10 tot 120 mm (rekening houdend met de minimum inbouwdiepte van 93 mm).
 - Aansluitbaar op standaard toevoerleidingen of "pijp in pijp".
 - Stopkraan, debietregeling, filters en binnenwerk geïntegreerd en toegankelijk langs de voorkant.
 - TEMPOFLUX 3 kraan F3/4" bestand tegen grijs water, regenwater en zeewater.
 - Luchtsnuiver ingebouwd in de inbouwdoos.
- **Soepele bediening.**
- **Antiblokkeersysteem (AB):** het water loopt enkel als de drukknop losgelaten wordt.
- **Dubbele bediening 3l/6l aanpasbaar naar 2l/4l.**
- Uitgang met dichting voor PVC buis Ø 26/32.
- Geluidsniveau conform met NF EN 12541 klasse II.
- Basisdebiet: 1 l/sec bij 1 dynamische bar.
- Geschikt voor toiletten zonder spoelrand, zonder debietregeling.
- Geschikt voor personen met beperkte mobiliteit.
- 10 jaar garantie.

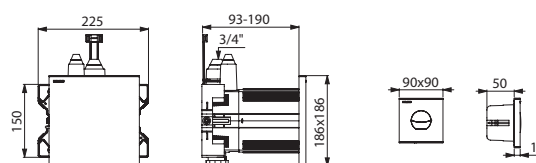

TEMPOFLUX 3 AB met zijwaartse dubbele bediening	763300	506,00 €
---	--------	----------

Voorzie een spoelpijp (zie pagina 182)

763300



TEMPOFIX 3 met TEMPOFLUX 3

Brandwerend voorwandsysteem met zelfsluitende toiletspoeling



- Zelfdragend voorwandsysteem in zwart geëpoxeerd staal met brede voeten voor plaatsing op draagvloer.
- **Brandwerend CF 60 min - EI60.**
- Chassishoogte regelbaar tussen 0 en 200 mm (met etiket op 1 m).
- Spoelpijp Ø 32 met toevoerdichting Ø 55.
- Afvoerbuis ABS met afvoermoffen PEHD Ø 90 of 110 met dichtingsring, met 2 regelpunten en opzwellende ring voor bescherming tegen brand.
- Voorgemonteerd geleverd.
- **Conform de norm NF D12-208 en de brandregelgeving van toepassing in Frankrijk (besluit van 25 juni 1980).**
- **Voor wanden van 53 tot 105 mm** (4 BA13 en minimale betegeling).
- 10 jaar garantie.

Uitgerust met de TEMPOFLUX 3 zelfsluitende toiletkraan met directe spoeling F3/4":

- Bedieningsplaat in mat gepolijst rvs 210 × 162 mm.
- Waterdichte inbouwdoos met een opzwellende ring voor bescherming tegen brand en kit voor brandbeveiliging.
- **Soepele bediening.**
- **Dubbele bediening 3l/6l aanpasbaar naar 2l/4l.**
- **Antiblokkeerveiligheid (AB).**
- Luchtsnuiver ingebouwd in de inbouwdoos.
- Geïntegreerde stopkraan en debietregeling.
- Geluidsniveau conform de norm NF EN 12541 klasse II.
- Bestand tegen grijs water, regenwater en zeewater.
- Geschikt voor personen met beperkte mobiliteit.

Brandwerende oplossing van 60 minuten die voldoet aan de Franse geldende brandveiligheidsvoorschriften in openbare gebouwen (getest door het door COFRAC erkende laboratorium Firelab). De COFRAC accreditering erkent en getuigt van de bekwaamheid en onpartijdigheid van de controleorganismen op nationaal en internationaal niveau.

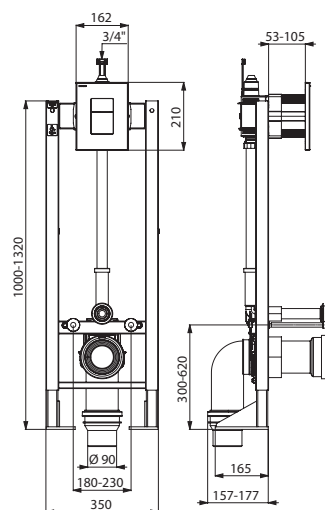

565065BE + 763000

TEMPOFIX 3 zelfdragend brandwerend voorwandsysteem met TEMPOFLUX 3 toiletkraan - afvoer Ø 90		565065BE + 763000	910,00 € 176,00 €
--	---	----------------------	----------------------

Versies afvoer Ø 110: vervang « BE » door « DE » aan het eind van de referentie van set 1
Opties: muurbevestigingen, afvoermof en set voor mindervaliden WC
 (zie pagina 182)



TEMPOFLUX 2

Zelfsluitende toiletspoeling voor inbouw



- **Spoelsysteem zonder reservoir:** directe aansluiting op het waternet.
- Rozet Ø 195 in verchromd metaal.
- Inbouwdoos met meerdere bevestigingsmogelijkheden.
- Inbouwdiepte regelbaar van 0 tot 20 mm.
- **Beschikbaar met enkele bediening 6l** of **dubbele bediening 3l/6l** aanpasbaar naar 2l/4l.
- **Soepele bediening.**
- **Ingebouwde luchtsnuiver.**
- **Geïntegreerde stopkraan en debiet/volume regeling.**
- Lichaam in messing.
- Drukknop in verchromd metaal.
- Aansluiting in lijn M3/4".
- Uitgang met dichting voor PVC buis Ø 26/32.
- **Geluidsniveau conform de norm NF EN 12541 klasse II.**
- Basisdebiet: 1 l/sec bij 1 dynamische bar.
- Geschikt voor toiletten zonder spoelrand, zonder debietregeling.
- Geschikt voor personen met beperkte mobiliteit.
- 10 jaar garantie.

Aangezien dit model niet is uitgerust met een waterdichte inbouwdoos, dient de installateur de waterdichtheid van de inbouwruimte te verzekeren en er ook voor te zorgen dat bij condensatie of een eventueel lek het water uit de inbouwruimte kan weglopen (zie handleiding).

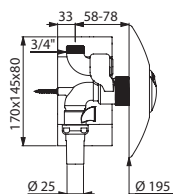

762902

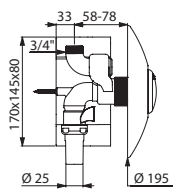

762901

TEMPOFLUX 2

Zelfsluitende toiletspoeling in technische ruimte



- **Spoelsysteem zonder reservoir:** directe aansluiting op het waternet.
- Voor wand ≤ 140 mm.
- **Dubbele bediening 3l/6l** aanpasbaar naar 2l/4l.
- **Soepele bediening.**
- **Ingebouwde luchtsnuiver.**
- **Geïntegreerde stopkraan en debiet/volume regeling.**
- Lichaam in messing.
- Drukknop in verchromd metaal.
- Aansluiting in lijn M3/4".
- Uitgang met dichting voor PVC buis Ø 26/32.
- Inkortbare draadstang.
- **Geluidsniveau conform de norm NF EN 12541 klasse II.**
- Basisdebiet: 1 l/sec bij 1 dynamische bar.
- Geschikt voor toiletten zonder spoelrand, zonder debietregeling.
- Geschikt voor personen met beperkte mobiliteit.
- 10 jaar garantie.

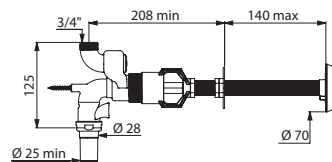

762150

TEMPOFLUX 2 toiletkraan voor inbouw		
Dubbele bediening 3l/6l (DELABIE patent)	762902	342,00 €
Enkele bediening 6l	762901	315,00 €

TEMPOFLUX 2 toiletkraan voor installatie in technische ruimte		
	762150	326,00 €

TEMPOFIX 3 met TEMPOFLUX 2

Voorwandsysteem voor wand in gipsplaat



- Voorwandsysteem in zwart geëpoxeerd staal.
- Chassishoogte regelbaar tussen 0 en 200 mm (met etiket op 1 m).
- Spoelpijp Ø 32 met toevoerdichting Ø 55.
- Afvoerbuïs ABS met afvoermoffen PEHD Ø 90 of 110 met dichtingsring, met 2 regelpunten.
- Voorgemonteerd geleverd.
- **Conform de norm NF D12-208.**
- **Voor wand van 10 tot 35 mm.**
- 10 jaar garantie.

Beschikbaar in 2 uitvoeringen:

Zelfdragend voorwandsysteem met brede voeten, voor op draagvloer.
Voorwandsysteem met muurbevestiging, voor draagmuur.

Uitgerust met een TEMPOFLUX 2 zelfsluitende toiletkraan met directe spoeling:

- **Spoelsysteem zonder reservoir:** directe aansluiting op het waternet.
- Rozet in verchromd metaal Ø 195 met verborgen bevestiging.
- **Beschikbaar met enkele bediening 6l of dubbele bediening 3l/6l** aanpasbaar naar 2l/4l.
- **Soepele bediening.**
- Ingebouwde luchtsnuiver.
- **Stopkraan en debiet/volume regeling.**
- Lichaam in messing, schokbestendig kalkwerend mechanisme.
- Aansluiting in lijn M3/4".
- Bestand tegen regenwater.
- Geluidsniveau conform de norm NF EN 12541 Klasse II.

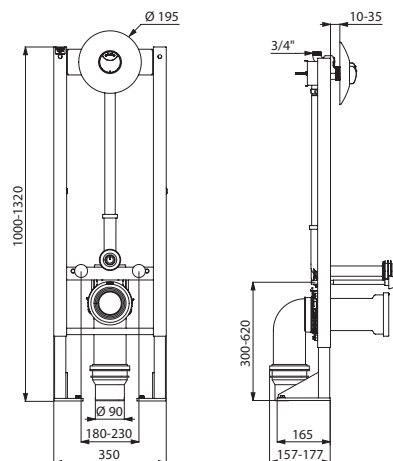

578305BE + 578222

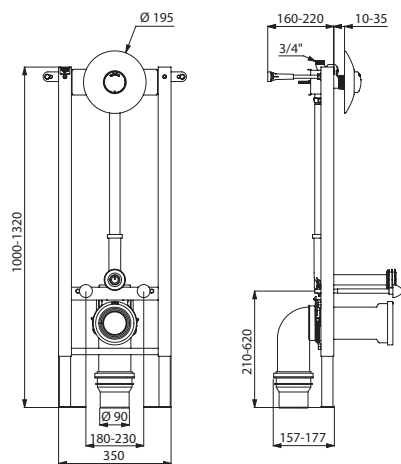

578300BE + 578212

TEMPOFIX 3 voorwandsysteem met TEMPOFLUX 2 (wand in gipsplaat van 10 tot 35 mm) - afvoer Ø 90

Zelfdragende versie

Dubbele bediening 3l/6l (DELABIE patent)	578305BE + 578222	517,00 € 135,00 €
Enkele bediening 6l (aanpasbaar naar 9l)	578305BE + 578212	517,00 € 102,00 €

Versie met muurbevestiging

Dubbele bediening 3l/6l (DELABIE patent)	578300BE + 578222	603,00 € 135,00 €
Enkele bediening 6l (aanpasbaar naar 9l)	578300BE + 578212	603,00 € 102,00 €

Versies afvoer Ø 110: vervang « BE » door « DE » aan het eind van de referentie van set 1
Opties: muurbevestigingen, afvoermof en set voor mindervaliden WC (zie pagina 182)

TEMPOFIX 3 met TEMPOFLUX 2

Voorwandstelsysteem voor halfdikke of dikke muur



- Zie hiernaast voor de technische beschrijving.
- Voor halfdikke volle muur van 30 tot 60 mm of dikke volle muur van 70 tot 130 mm.
- Beschikbaar met enkele bediening 6l of dubbele bediening 3l/6l aanpasbaar naar 2l/4l.

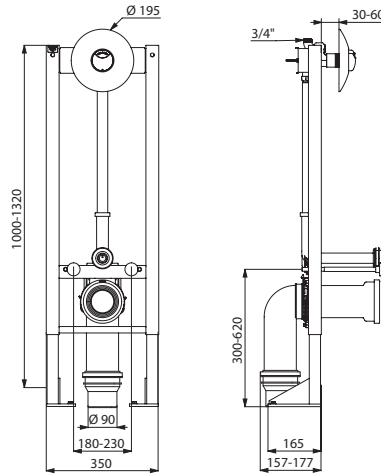

578405BE + 578222

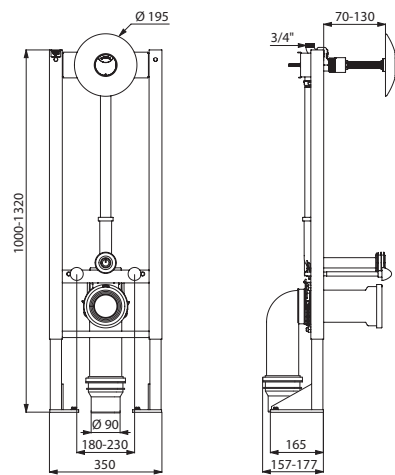

578305BE + 578230

AANBEVELINGEN

Voor wanden in gipsplaat:

Wanddikte: 10 tot 35 mm



Voor halfdikke wanden in gipsblokken:

Wanddikte: 30 tot 60 mm

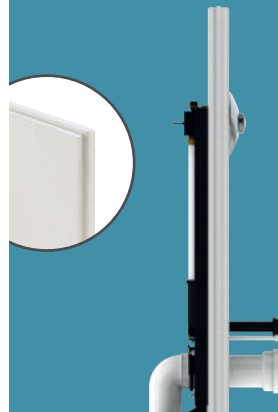

Voor dikke wanden in baksteen of betonblokken:

Wanddikte: 70 tot 130 mm

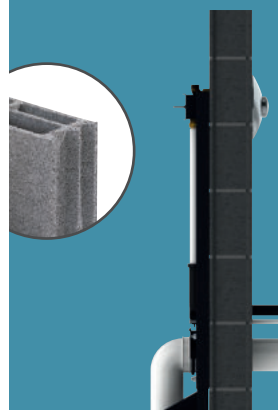

TEMPOFIX 3 voorwandstelsysteem met TEMPOFLUX 2 (halfdikke volle muur van 30 tot 60 mm) - afvoer Ø 90		
Zelfdragende versie		
Dubbele bediening 3l/6l (DELABIE patent)	578405BE + 578222	575,00 € 135,00 €
Enkele bediening 6l (aanpasbaar naar 9l)	578405BE + 578212	575,00 € 102,00 €
Versie met muurbevestiging		
Dubbele bediening 3l/6l (DELABIE patent)	578400BE + 578222	639,00 € 135,00 €
Enkele bediening 6l (aanpasbaar naar 9l)	578400BE + 578212	639,00 € 102,00 €
TEMPOFIX 3 voorwandstelsysteem met TEMPOFLUX 2 (dikke volle muur van 70 tot 130 mm) - afvoer Ø 90		
Zelfdragende versie - Dubbele bediening 3l/6l (DELABIE patent)	578305BE + 578230	517,00 € 226,00 €
Versie met muurbevestiging - Dubbele bediening 3l/6l (DELABIE patent)	578300BE + 578230	603,00 € 226,00 €

Versies afvoer Ø 110: vervang « BE » door « DE » aan het eind van de referentie van set 1
Opties: muurbevestigingen, afvoermof en set voor mindervaliden WC (zie pagina 182)

BELGAQUA: bijkomende informatie pagina 212

Inbouw/TC spoelpijp voor closetpot



- Voor TEMPOMATIC, TEMPOFLUX 2 en 3.
- PVC buis in te bouwen in de muur of voor installatie in een technische ruimte.
- Ø 26/32 (naakt, zonder dichtingsring).
- 10 jaar garantie.

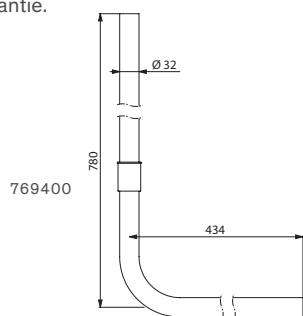

Inbouw/TC spoelpijp voor closetpot	769400	49,00 €
------------------------------------	---------------	----------------

Inbouw/TC spoelpijp voor closetpot



- Voor TEMPOMATIC, TEMPOFLUX 2 en 3.
- PVC buis in te bouwen in de muur of voor installatie in een technische ruimte.
- Met dichtingsring en pijp in PEHD.
- Muur ≥ 60 mm voor bevestiging met platte schroef.
- Ø 26/32.
- 10 jaar garantie.

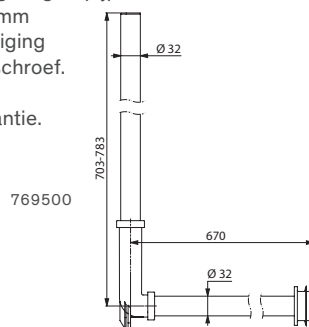

Inbouw/TC spoelpijp voor closetpot	769500	74,00 €
------------------------------------	---------------	----------------

Dichtingsring



- Met flens.
- Hals Ø 55.
- 10 jaar garantie.

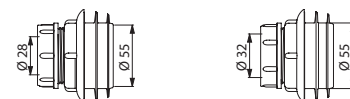

Dichtingsring		
Ø 28	705028	27,00 €
Ø 32	705000	21,00 €

Muurbevestigingen

Voor TEMPOFIX 3



- Set bovenbevestigingen voor TEMPOFIX 3 voorwandsysteem.
- 2 muurbevestigingen in verchromd metaal, voor het verstevigen van het bovenste deel van het voorwandsysteem.
- Te gebruiken bij afwezigheid van een dragende vloer.
- 10 jaar garantie.

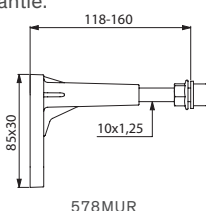

Muurbevestigingen voor TEMPOFIX 3	578MUR	47,00 €
-----------------------------------	---------------	----------------

Afvoermof

Voor TEMPOFIX 3



- Voor afvoerbuus.
- PEHD.
- 10 jaar garantie.

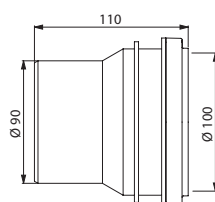

Afvoermof		
Ø 100/90	578090	33,00 €
Ø 100/110	578110	36,00 €

Aansluitset mindervaliden toilet

Voor TEMPOFIX 3



- Verlengde toevoerpijp Ø 32, L. 580 mm.
- Toevoerdichting Ø 55.
- 10 jaar garantie.

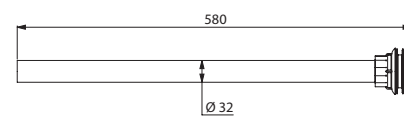

Aansluitset voor toilet voor mindervaliden	578PMR	24,00 €
--	---------------	----------------



BEDPANSPOELER
WC - VOORWAND



Sanitaire toestellen

MEDISCHE SCRUBS
GIPSTAFEL
187

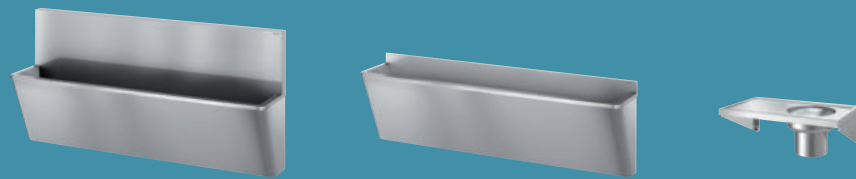

UITGIETBAKKEN
190



DRINKFONTEINEN
193



HANDWASBAKJES
194



WASTAFELS
196





SECURITHERM thermostatische mengkraan met BIOCLIP uitloop in rvs H9611
Medische scrub met hoge spatwand Design « Hygiëne + » 187000 - Handdoekverdeler 6607D

Medische scrub

Hoge of lage spatwand - Design « Hygiëne + »



- Medische scrub met hoge spatwand van 450 mm of lage spatwand van 75 mm.
- Bacteriostatisch RVS 304. Dikte rvs: 1,2 mm.
- Glad oppervlak en afgeronde randen voor een gemakkelijke reiniging.
- Design « Hygiëne + »: beperking van bacteriehaarden, verborgen sifon en vereenvoudigde hygiëne.
- Afloop rechts. Zonder overloop. Bevestigingen meegeleverd.
- CE markering. Conform de norm EN 14296.
- Gewicht: model met hoge spatwand: 20,3 kg voor model 700 mm; 34,4 kg voor model 1.400 mm; 48,5 kg voor model 2.100 mm. Model met lage spatwand: 15,6 kg voor model 700 mm; 26,6 kg voor model 1.400 mm; 37,6 kg voor model 2.100 mm.
- 10 jaar garantie.

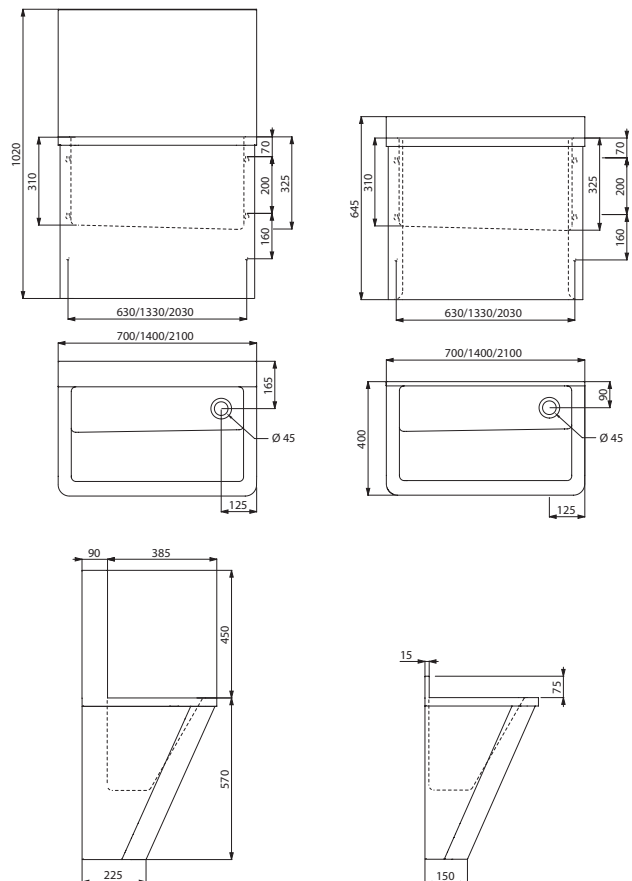

Medische scrub met hoge spatwand			
Zonder kraangat			
RVS 304 mat gepolijst - L.700 mm - 1 plaats	⌚	185000	2153,00 €
RVS 304 mat gepolijst - L.1.400 mm - 2 plaatsen	⌚	186000	2663,00 €
RVS 304 mat gepolijst - L.2.100 mm - 3 plaatsen	⌚	187000	3245,00 €
Met kraangat Ø 22 per post			
RVS 304 mat gepolijst - L.700 mm - 1 plaats	⌚	185100	2153,00 €
RVS 304 mat gepolijst - L.1.400 mm - 2 plaatsen	⌚	186100	2663,00 €
RVS 304 mat gepolijst - L.2.100 mm - 3 plaatsen	⌚	187100	3245,00 €
Met 2 kraangaten Ø 22 per post asafstand 150 horizontaal			
RVS 304 mat gepolijst - L.700 mm - 1 plaats	⌚	185200	2153,00 €
RVS 304 mat gepolijst - L.1.400 mm - 2 plaatsen	⌚	186200	2663,00 €
RVS 304 mat gepolijst - L.2.100 mm - 3 plaatsen	⌚	187200	3245,00 €
Medische scrub met lage spatwand			
Zonder kraangat			
RVS 304 mat gepolijst - L.700 mm - 1 plaats	⌚	185020	2001,00 €
RVS 304 mat gepolijst - L.1.400 mm - 2 plaatsen	⌚	186020	2450,00 €
RVS 304 mat gepolijst - L.2.100 mm - 3 plaatsen	⌚	187020	2980,00 €

Op aanvraag: andere lengtes (hoge spatwand: van 700 mm tot 2.400 mm, lage spatwand: van 700 mm tot 2.800 mm)

185000/186000/187000

185020/186020/187020

⌚ : Levering binnen de 4 weken 📦 : Op voorraad

Medische scrub

Hoge of lage spatwand

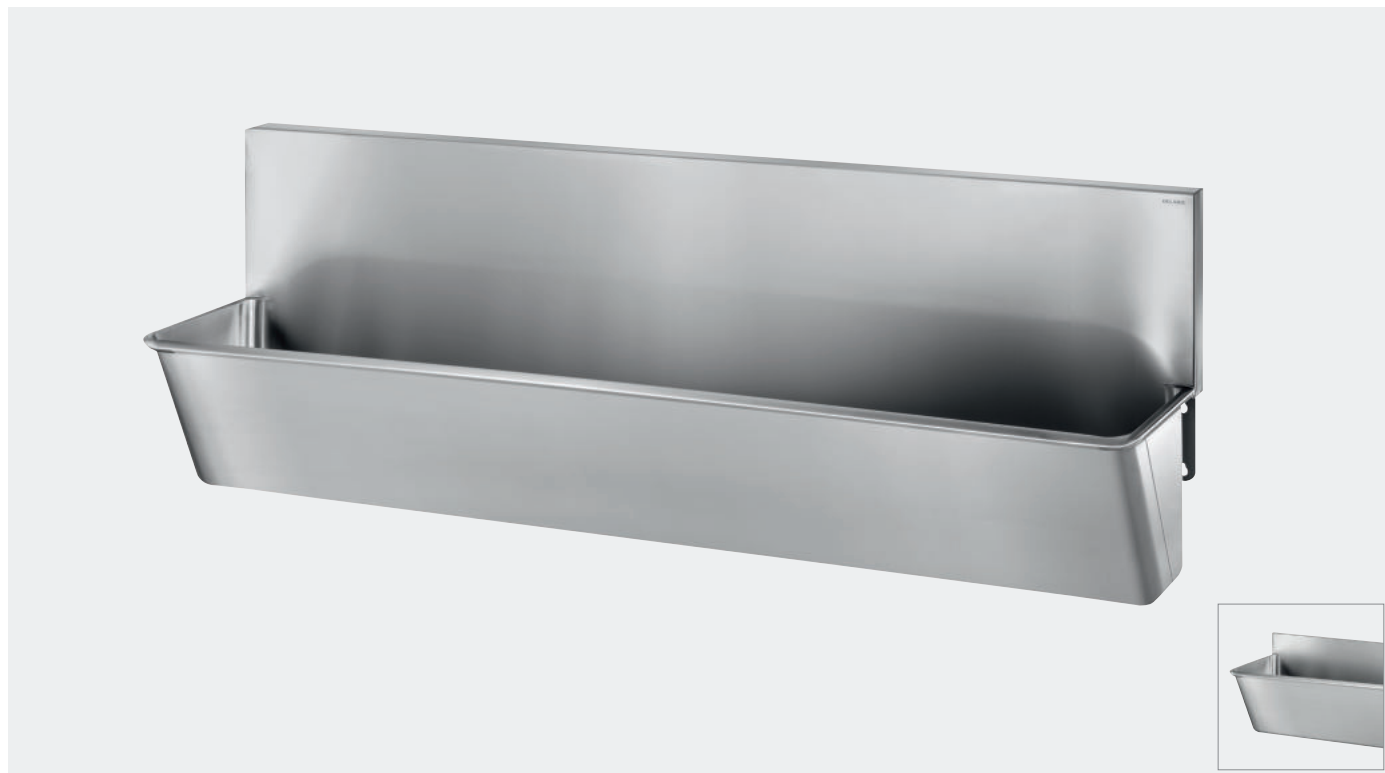

- Medische scrub met hoge spatwand van 360 mm of lage spatwand van 100 mm.
- Bacteriostatisch RVS 304. Dikte rvs: 1,2 mm.
- Glad oppervlak en afgeronde randen voor een gemakkelijke reiniging.
- Afloop rechts. Zonder overloop. Bevestigingen meegeleverd.
- CE markering. Conform de norm EN 14296.
- Gewicht: model met hoge spatwand: 13,8 kg voor model 700 mm; 24,2 kg voor model 1.400 mm; 34,9 kg voor model 2.100 mm. Model met lage spatwand: 10,6 kg voor model 700 mm; 18,8 kg voor model 1.400 mm; 27 kg voor model 2.100 mm.
- 10 jaar garantie.

Medische scrub met hoge spatwand

Zonder kraangat			
RVS 304 mat gepolijst - L.700 mm - 1 plaats	⬇	181000	1769,00 €
RVS 304 mat gepolijst - L.1.400 mm - 2 plaatsen	⬇	182000	2180,00 €
RVS 304 mat gepolijst - L.2.100 mm - 3 plaatsen	⬇	183000	2306,00 €
Met kraangat Ø 22 per post			
RVS 304 mat gepolijst - L.700 mm - 1 plaats	⬇	181100	1769,00 €
RVS 304 mat gepolijst - L.1.400 mm - 2 plaatsen	⬇	182100	2180,00 €
RVS 304 mat gepolijst - L.2.100 mm - 3 plaatsen	⬇	183100	2306,00 €

Met 2 kraangaten Ø 22 per post asafstand 150 horizontaal			
RVS 304 mat gepolijst - L.700 mm - 1 plaats	⬇	181200	1769,00 €
RVS 304 mat gepolijst - L.1.400 mm - 2 plaatsen	⬇	182200	2180,00 €
RVS 304 mat gepolijst - L.2.100 mm - 3 plaatsen	⬇	183200	2306,00 €

Medische scrub met lage spatwand			
Zonder kraangat			
RVS 304 mat gepolijst - L.700 mm - 1 plaats	⬇	181020	1611,00 €
RVS 304 mat gepolijst - L.1.400 mm - 2 plaatsen	⬇	182020	2107,00 €
RVS 304 mat gepolijst - L.2.100 mm - 3 plaatsen	⬇	183020	2211,00 €

Op aanvraag: andere lengtes (hoge spatwand: van 700 mm tot 2.400 mm, lage spatwand: van 700 mm tot 2.800 mm)

Opties: elektronische kranen (zie pagina 83)
of thermostatische kranen (zie pagina 87).

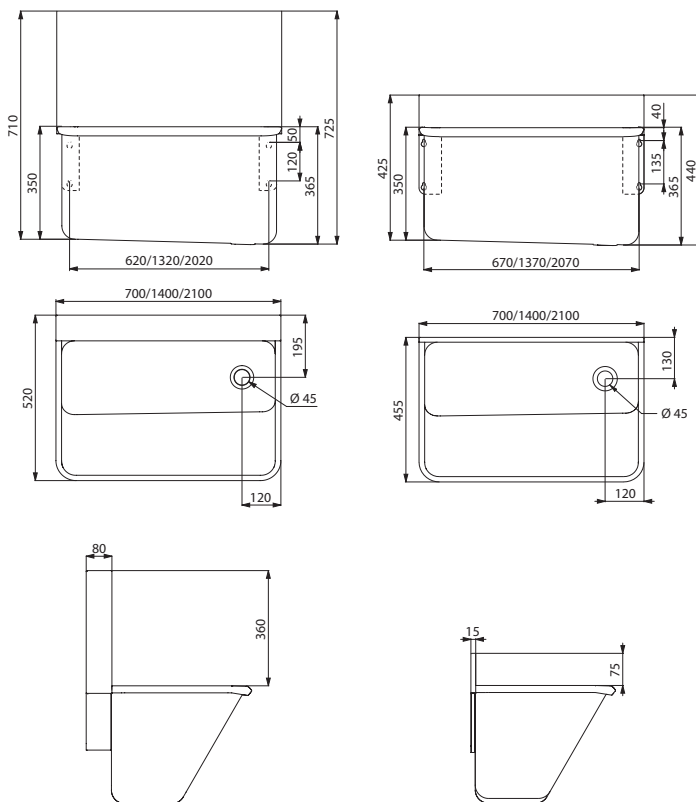

181000/182000/183000

181020/182020/183020

⬇ : Levering binnen de 4 weken 📦 : Op voorraad

Hygiënisch handwasbakje

Hoge spatwand



- Muurmodel met spatwand van 450 mm.
- Bacteriostatisch RVS 304.
- Dikte rvs: 1,2 mm.
- Bestaat met of zonder kraangat.
- Glad oppervlak en afgeronde randen voor een gemakkelijke reiniging.
- Diepe kom om het risico op spatten te beperken en de handen comfortabel te kunnen wassen.
- Geleverd met afvoerplug 1"1/4. Zonder overloop.
- CE markering. Conform de norm EN 14688.
- Gewicht: 10,2 kg.
- 10 jaar garantie.

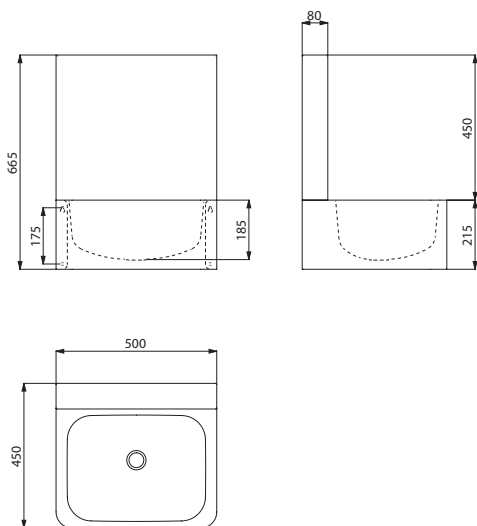

188000

Gipstafel

Muurmodel



- Gipstafel te bevestigen aan de muur.
- Bacteriostatisch RVS 304.
- Dikte rvs: 1,5 mm.
- Glad oppervlak en afgeronde randen voor een eenvoudige reiniging.
- Geleverd met uitneembare korf met deksel waarmee gipsstukken kunnen gefilterd worden.
- Installatie mogelijk op 2 manieren: met de kom rechts of links.
- Leegloop 1"1/2.
- Bevestigingen meegeleverd.
- Gewicht: 17 kg.
- 10 jaar garantie.

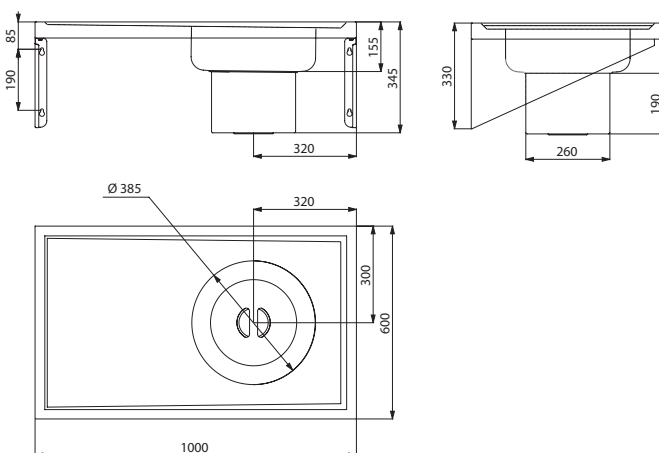

180130

Hygiënisch handwasbakje - RVS 304 mat gepolijst			
Zonder kraangat	⌚	188000	925,00 €
Met 1 kraangat Ø 22 in het midden	⌚	188100	925,00 €
Met 2 kraangaten Ø 22 asafstand 150	⌚	188200	925,00 €
Met 2 verticaal geplaatste kraangaten Ø 22 en Ø 30 voor elektronisch detectie-oog.	⌚	188300	925,00 €

Opties: elektronische kranen (zie pagina 83) of thermostatische kranen (zie pagina 87).

Gipstafel muurmodel - RVS 304 mat gepolijst	⌚	180130	1766,00 €
---	---	--------	-----------

⌚ : Levering binnen de 4 weken 📦 : Op voorraad

Combi Wastafel/Uitgietbak

Staand model



- Staande Combi Wastafel/Uitgietbak.
- Bacteriostatisch RVS 304.
- Dikte rvs: 1 mm.
- Glad oppervlak voor een eenvoudige reiniging.
- Regelbare hoogte tot 25 mm.
- Gemakkelijk onderhoud: inspectieluik vooraan.
- Geleverd met afvoerplug 1"1/4 voor de wastafel en 1"1/2 voor de uitgietbak.
- Zonder overloop.
- Scharnierende rvs rooster voor het dragen van een emmer.
- CE markering. Conform de norm EN 14688.
- Gewicht: 22 kg.
- 10 jaar garantie.

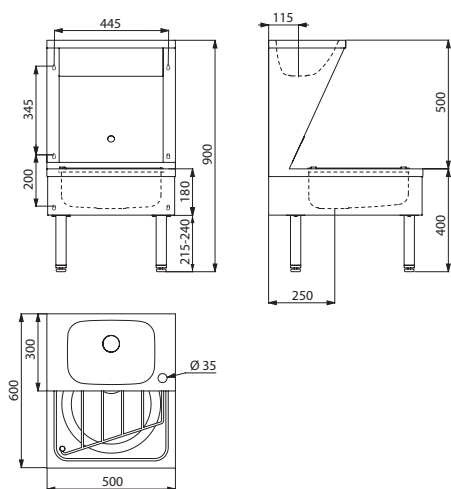

180140

Uitgietbak

Staand model



- Staande uitgietbak.
- Bacteriostatisch RVS 304.
- Dikte rvs: 1 mm.
- Naadloos uit een stuk geperst, zonder lassen.
- Glad oppervlak voor een eenvoudige reiniging.
- Regelbare hoogte tot 40 mm.
- Geleverd met afvoerplug 1"1/2. Zonder overloop.
- Scharnierende rvs rooster voor het dragen van een emmer.
- Gewicht: 10,6 kg.
- 10 jaar garantie.

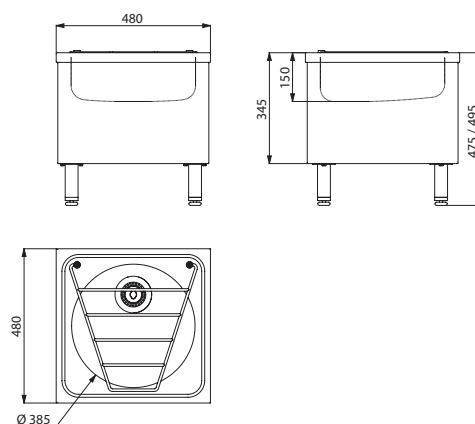

180150

Staande Combi Wastafel/Uitgietbak met kraangat Ø 35 rechts RVS 304 mat gepolijst		180140	1259,00 €
---	---	---------------	------------------

Staande uitgietbak - RVS 304 mat gepolijst		180150	887,00 €
---	---	---------------	-----------------

 : Levering binnen de 4 weken  : Op voorraad

XL P uitgietbak

Staand model



- Staande uitgietbak.
- Bacteriostatisch RVS 304.
- Dikte rvs: 1,5 mm.
- Glad oppervlak voor een eenvoudige reiniging.
- Met spoelrand.
- Horizontale of verticale toevoer Ø 55 mm.
- Horizontale of verticale afvoer Ø 100 mm. Geleverd met PVC pijp.
- Verborgен evacuatiesysteem: met gesloten onderkant.
- Snel en eenvoudig te plaatsen: 2 inspectieluiken met antidiefstal schroeven TORX.
- Scharnierende rvs rooster voor het dragen van een emmer.
- Gewicht: 16 kg.
- 10 jaar garantie.

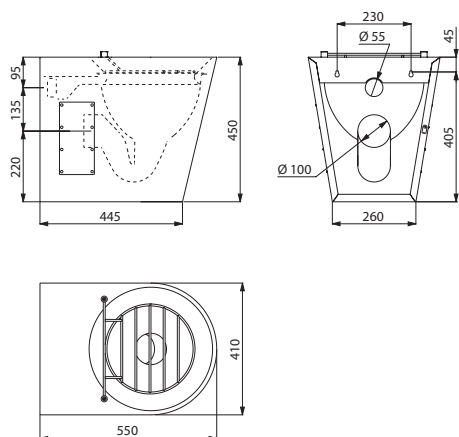

182060

XL P staande uitgietbak - RVS 304 mat gepolijst			
Horizontale toevoer		182060	1690,00 €
Verticale toevoer		182070	1690,00 €

XL S uitgietbak

Muurmodel



- Uitgietbak te bevestigen aan de muur.
- Bacteriostatisch RVS 304.
- Dikte rvs: 1,5 mm.
- Glad oppervlak voor een eenvoudige reiniging.
- Met spoelrand.
- Horizontale toevoer Ø 55 mm.
- Ingebouwde horizontale afvoer Ø 100 mm.
- Verborgен evacuatiesysteem: met gesloten onderkant.
- Snel en eenvoudig te plaatsen: monteren via de voorkant dankzij de bevestigingsplaat in rvs.
- Scharnierende rvs rooster voor het dragen van een emmer.
- Gewicht: 15 kg.
- 10 jaar garantie.

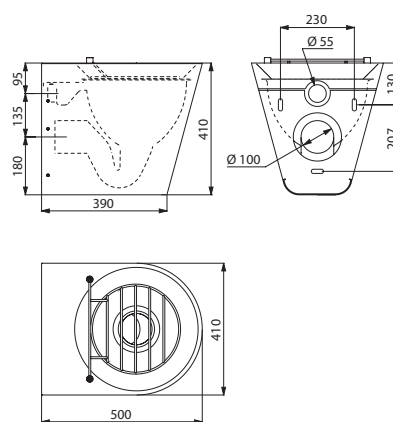

182160

XL S uitgietbak muurmodel RVS 304 mat gepolijst - Horizontale toevoer			
		182160	1700,00 €

: Levering binnen de 4 weken : Op voorraad

Uitgietbak
Muurmodel



- Uitgietbak te bevestigen aan de muur.
- Bacteriostatisch RVS 304.
- Dikte rvs: 1,2 mm.
- Glad oppervlak voor een eenvoudige reiniging.
- Scharnierende rvs rooster voor het dragen van een emmer.
- Geleverd met afvoerplug 1"1/4.
- Zonder overloop.
- Bevestigingen meegeleverd.
- Gewicht: 5,1 kg.
- 10 jaar garantie.

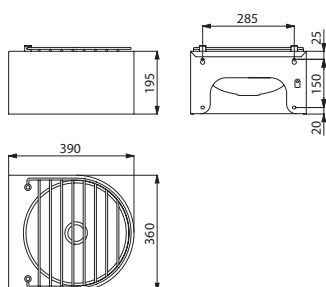

180170

Uitgietbak met spatwand
Muurmodel



- Uitgietbak met spatwand, te bevestigen aan de muur.
- Bacteriostatisch RVS 304.
- Dikte rvs: 0,9 mm.
- Naadloos uit een stuk geperst, zonder lassen.
- Diepe kom.
- Glad oppervlak. Afgeronde vorm.
- Geleverd met afvoerplug 1"1/2. Zonder overloop.
- Geleverd met bevestigingen en spatwand.
- Optioneel: opklapbare, scharnierende rvs rooster.
- Gewicht: 4,6 kg.
- 10 jaar garantie.

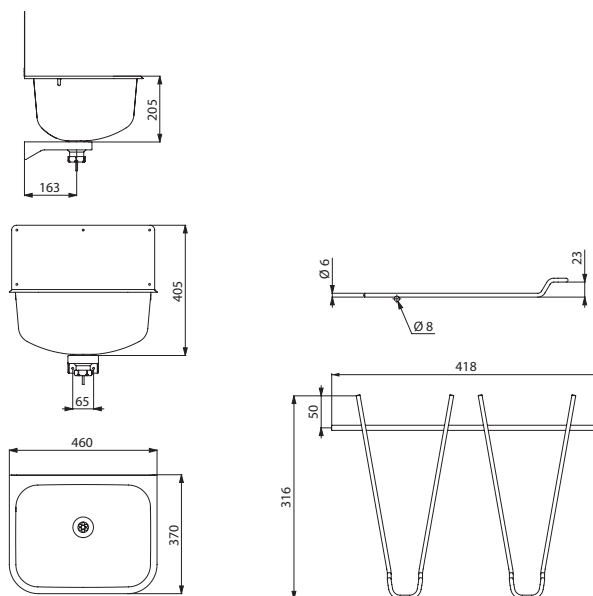



182400

102400

Uitgietbak muurmodel - RVS 304 mat gepolijst  **180170** **498,00 €**

 : Levering binnen de 4 weken  : Op voorraad

Uitgietbak muurmodel, met spatwand			
RVS 304 mat gepolijst		182400	427,00 €
Scharnierende rvs rooster voor model 182400		102400	82,00 €

SD drinkfonteinen

Muurmodel



- Drinkfontein te bevestigen aan de muur.
- Bacteriostatisch RVS 304.
- Dikte rvs: 1,2 mm.
- Afgeronde vorm.
- Geleverd met een kraantje voor mondspoeling: verchromd, onmiddellijke sluiting, met debietregeling, toevoer M3/8".
- Afvoerplug met platte geperforeerde rooster, zonder schroef: gemakkelijk te reinigen en vandaalbestendig.
- Ref. model 180820 geleverd met een kraan met zwanenhalsuitloop voor het vullen van water- en veldflessen: lichaam in verchromd messing en uitloop in rvs, onmiddellijke sluiting met regelbaar debiet, aansluiting M3/8".
- Afvoerplug 1"1/4.
- Bevestigingen meegeleverd.
- Gewicht: 2,4 kg voor het model zonder zwanenhalsuitloop; 3 kg voor het model met zwanenhalsuitloop.
- 10 jaar garantie.

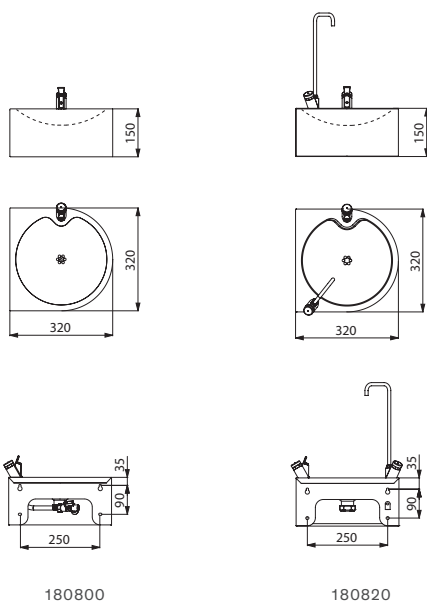

SD drinkfontein muurmodel - RVS 304 mat gepolijst			
Met geïntegreerde kraan		180800	498,00 €
Met geïntegreerde kraan met zwanenhalsuitloop		180820	632,00 €

ILHA en ILHA JR drinkfonteinen

Staand model



- Drinkfontein op voet.
- Bacteriostatisch RVS 304.
- Dikte rvs: 0,8 mm.
- Beschikbaar in 2 hoogtes: 915 mm en 800 mm voor kinderen.
- Geleverd met een kraantje voor mondspoeling: verchromd, onmiddellijke sluiting, met debietregeling, toevoer M3/8".
- Afvoerplug met platte geperforeerde rooster, zonder schroef: gemakkelijk te reinigen en vandaalbestendig.
- Verticale waterafvoer ingebouwd. Afvoerplug 1"1/4.
- Gewicht: 9 kg voor model 800 mm; 9,6 kg voor model 915 mm.
- 10 jaar garantie.

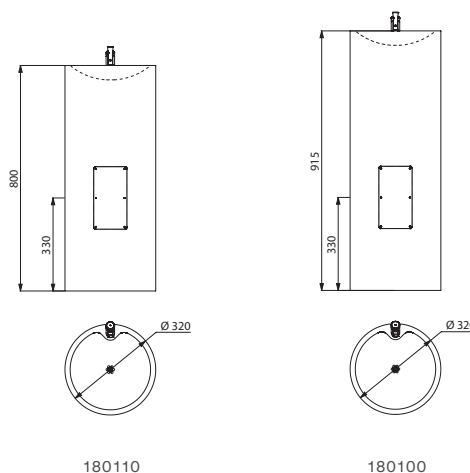

ILHA en ILHA JR drinkfonteinen op voet met geïntegreerde kraan			
RVS 304 mat gepolijst - Hoogte 915 mm		180100	880,00 €
RVS 304 mat gepolijst - Hoogte 800 mm		180110	832,00 €

: Levering binnen de 4 weken : Op voorraad

SXL handwasbakje

Voetbediening



- Staand handwasbakje met voetbediening.
- Het handwasbakje kan aan de muur of op de grond bevestigd worden.
- Bacteriostatisch RVS 304.
- Dikte rvs: 0,8 mm.
- Geleverd met een uitloop met zwanenhals en een zelfsluitende kraan met zelfsluiting na 7 seconden.
- Gemakkelijk onderhoud: inspectieluik vooraan.
- Afvoerplug 1"1/4 geïntegreerd.
- Zonder overloop.
- Bevestigingen meegeleverd.
- CE markering. Conform de norm EN 14688.
- Gewicht: 10 kg.
- 10 jaar garantie.

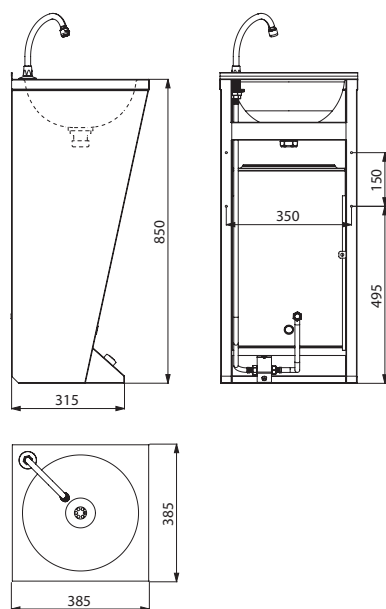

180300

GENOU handwasbakje

Kniebediening



- Handwasbakje met kniebediening, te bevestigen aan de muur.
- Bacteriostatisch RVS 304.
- Dikte rvs: 1,2 mm.
- Afgeronde vorm.
- Geleverd met een uitloop met zwanenhals en een zelfsluitende kraan met zelfsluiting na 7 seconden.
- Geleverd met afvoerplug 1"1/4.
- Zonder overloop.
- Bevestigingen meegeleverd.
- CE markering. Conform de norm EN 14688.
- Gewicht: 5 kg.
- 10 jaar garantie.

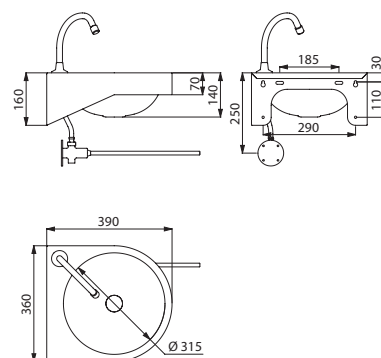

180330

SXL handwasbakje op voet met geïntegreerde kraan - RVS 304 mat gepolijst		180300	922,00 €
--	---	--------	----------

 : Levering binnen de 4 weken  : Op voorraad

GENOU handwasbakje muurmodel met geïntegreerde kraan - RVS 304 mat gepolijst		180330	616,00 €
--	---	--------	----------

SXS mechanisch handwasbakje

Kniebediening



- Handwasbakje met kniebediening, te bevestigen aan de muur.
- Bacteriostatisch RVS 304.
- Dikte rvs: 0,8 mm.
- Afgeronde vorm.
- Beschikbaar met of zonder spatwand.
- Beschikbaar als naakt model (zonder kraan) of als compleet model (met kraan en voormenger).
- De complete versie beschikt over: een uitloop met zwanenhals, een zelfsluitende kraan met soepele bediening met zelfsluiting na 7 seconden en een voormenger met terugslagkleppen.
- Afvoerplug met platte rooster, zonder schroef: gemakkelijk te reinigen en vandaalbestendig.
- Waterbesparing: debiet ingesteld op 3 l/min.
- Maximale hygiëne: geen enkel manueel contact met de kraan.
- Zonder overloop.
- Bevestigingen meegeleverd.
- CE markering. Conform de norm EN 14688.
- Gewicht: 4,3 kg.
- 10 jaar garantie.

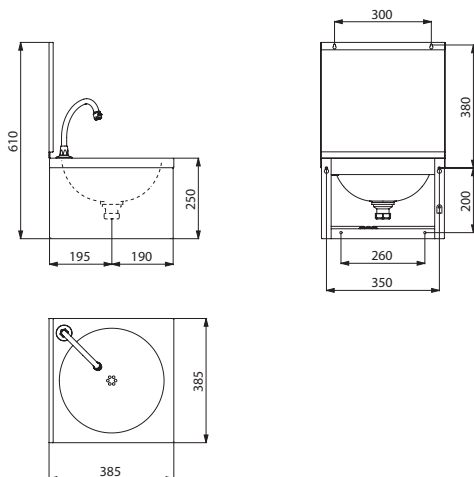

182320

SXS mechanisch handwasbakje zonder kraan

Enkel handwasbakje zonder spatwand		181310	344,00 €
Enkel handwasbakje met spatwand		181320	408,00 €

SXS mechanisch handwasbakje met kraan en voormenger

Compleet handwasbakje zonder spatwand		182310	640,00 €
Compleet handwasbakje met spatwand		182320	704,00 €

Optie: zeepverdelers (zie pagina 98)

SXS elektronisch handwasbakje

Elektronische bediening



- Handwasbakje met elektronische bediening, te bevestigen aan de muur.
- Bacteriostatisch RVS 304.
- Dikte rvs: 1,2 mm.
- Afgeronde vorm.
- Beschikbaar met of zonder spatwand.
- Geleverd met een elektronische mengkraan met batterijen, een geïntegreerde elektroventiel en een hydro-alcoholische gel- of zeepverdelers in verchroomd messing.
- Afvoerplug 1"1/4 inbegrepen.
- Waterbesparing: debiet ingesteld op 3 l/min.
- Maximale hygiëne: geen enkel manueel contact met de kraan, antistagnatie elektroventiel, antibacteriële periodieke spoeling.
- Zonder overloop.
- Bevestigingen meegeleverd.
- CE markering. Conform de norm EN 14688.
- Gewicht: 4,1 kg.
- 10 jaar garantie.

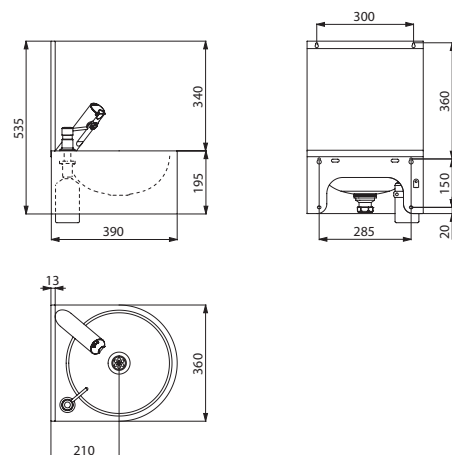

184320

SXS elektronisch handwasbakje met kraan en zeepverdelers

Compleet handwasbakje zonder spatwand		184310	1049,00 €
Compleet handwasbakje met spatwand		184320	1111,00 €

: Levering binnen de 4 weken : Op voorraad

PMR XS handwasbakje

Muurmodel



- Handwasbakje te bevestigen aan de muur, 400 × 390 mm.
- Binnendiameter van het handwasbakje: 310 mm.
- Bacteriostatisch RVS 304.
- Dikte rvs: 1,2 mm.
- Afgeronde vorm.
- Geleverd met afvoerplug 1"1/4.
- Zonder overloop.
- Bevestigingen meegeleverd.
- CE markering. Conform de norm EN 14688.
- Gewicht: 3,9 kg.
- 10 jaar garantie.

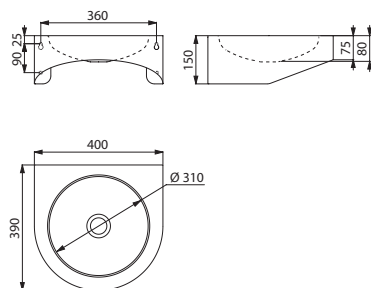

120400

TRAPEZ wastafel

Muurmodel



- Wastafel te bevestigen aan de muur, 600 × 505 mm.
- Bacteriostatisch RVS 304.
- Dikte rvs: 1,2 mm.
- Afgeronde vorm.
- Geleverd met afvoerplug 1"1/4.
- Zonder overloop.
- Bevestigingen meegeleverd.
- CE markering. Conform de norm EN 14688.
- Gewicht: 5,5 kg.
- 10 jaar garantie.

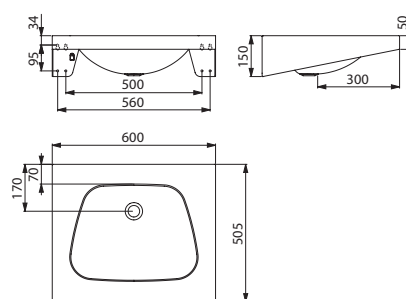

120270

PMR XS handwasbakje muurmodel - RVS 304 mat gepolijst			
Zonder kraangat		120400	364,00 €
Met kraangat Ø 35 rechts		123400	364,00 €

: Levering binnen de 4 weken : Op voorraad

TRAPEZ wastafel muurmodel - RVS 304 mat gepolijst			
Zonder kraangat		120270	506,00 €
Met kraangat Ø 35 in het midden		121270	506,00 €

FRAJU PMR wastafel

Muurmodel



- Wastafel te bevestigen aan de muur, 620 × 505 mm.
- Bacteriostatisch RVS 304.
- Dikte rvs: 1,2 mm voor de waskom en 1,5 mm voor de rand.
- Afgeronde vorm.
- Geleverd met afvoerplug 1"1/4.
- Zonder overloop.
- Bevestigingen meegeleverd.
- CE markering. Conform de norm EN 14688.
- Gewicht: 5 kg.
- 10 jaar garantie.

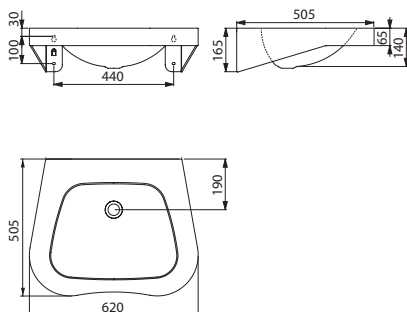

120440

MINERALCAST PMR wastafel

Muurmodel



- Wastafel te bevestigen aan de muur, 785 × 545 × 170 mm.
- Met geïntegreerde zijsteunen, die kunnen gebruikt worden als grepen of als handdoekdragers.
- MINERALCAST: samengesteld materiaal op basis van natuurlijke mineralen en polyesterhars.
- Ondiepe wastafel.
- Homogeen oppervlak, zonder poreusheid, voor een gemakkelijke reiniging.
- Wastafel gegoten in één stuk, zonder lasnaden, voor een eenvoudig onderhoud en een betere hygiëne.
- Aangenaam om aan te raken.
- Zonder overloop.
- Bevestigingen meegeleverd.
- Wit type RAL 9016.
- CE markering. Conform de norm EN 14688.
- Gewicht: 21,5 kg.
- 10 jaar garantie.

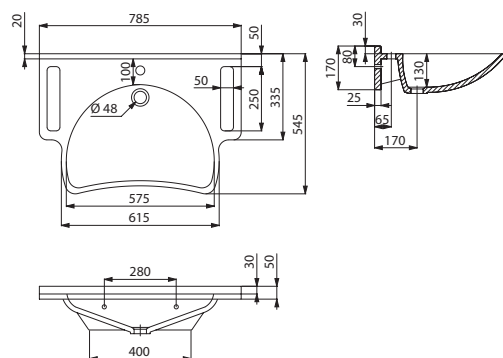

132306

FRAJU PMR wastafel muurmodel - RVS 304 mat gepolijst			
Zonder kraangat		120440	553,00 €
Met kraangat Ø 35 in het midden		121440	553,00 €

MINERALCAST PMR wastafel muurmodel met kraangat Ø 35 in het midden		132306	833,00 €
--	--	--------	----------

: Levering binnen de 4 weken : Op voorraad

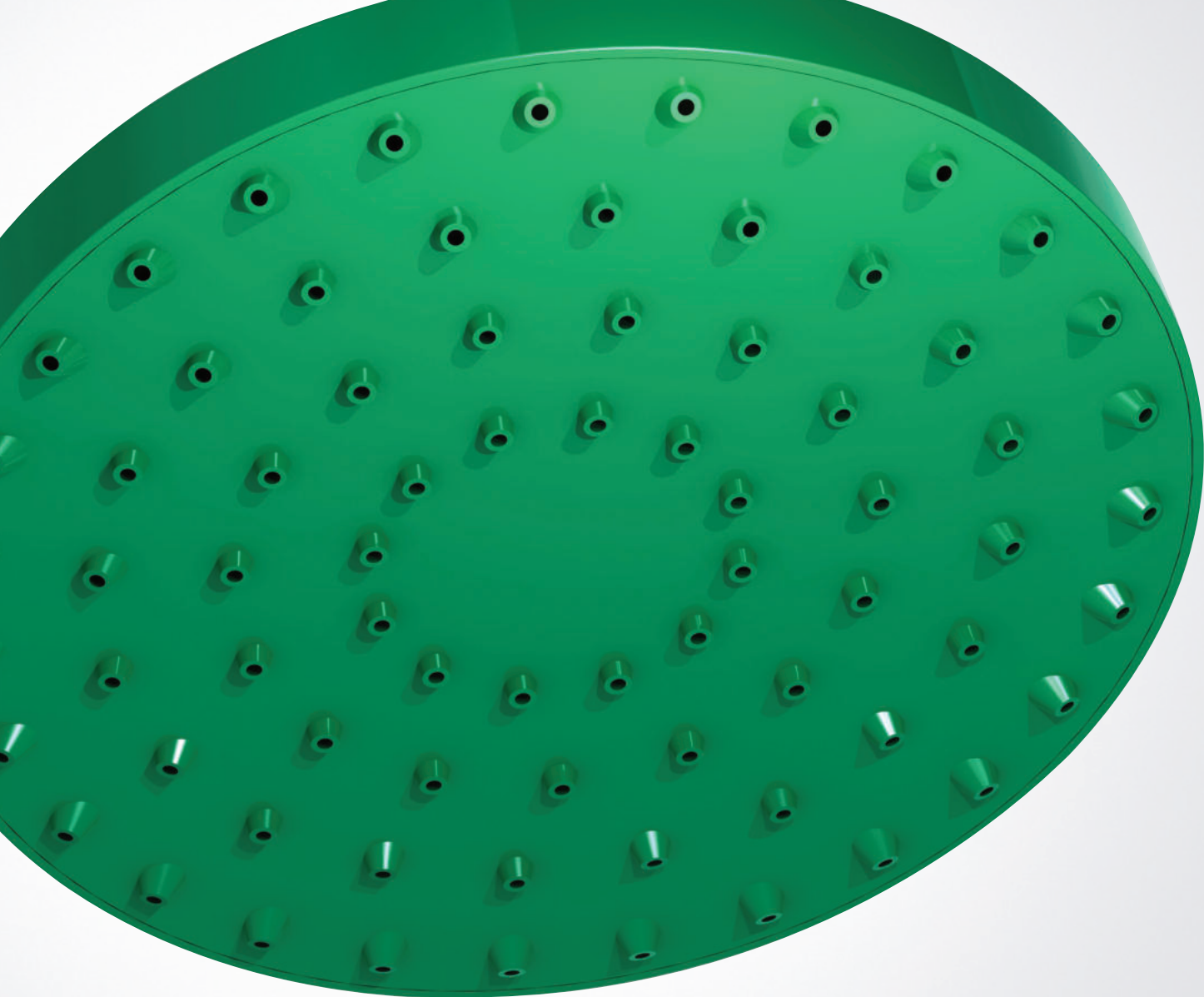

Nood- en oogdouches

NOODDOUCHES
203



OOGDOUCHES
204



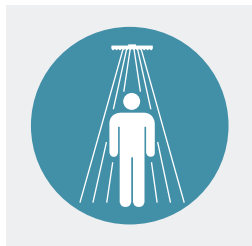

Homogene conische spoeling



Optimalisatie van het spoelen van de ogen



Standaard bescherming tegen vorst



VEILIGHEIDSUITRUSTING: SPECIFIEK ONTWERP VOOR EEN SNELLE ONTSMETTING

Om de ernst van besmettingen door chemicaliën zo veel mogelijk te beperken, heeft DELABIE een assortiment nood- en oogdouches ontwikkeld. Deze dienen gebruikt te worden in geval van gevaar op besmetting van het lichaam, het gezicht en/of de ogen door chemicaliën die schadelijk zouden kunnen zijn voor de gezondheid. Dit assortiment laat de gebruikers toe in eerste hulp een spoeling en **efficiënte ontsmetting** ter plaatse uit te voeren.

Veiligheid

De douchekop met regenstraal zorgt voor een optimale verdeling van de straal over het volledige lichaam. De diameter en de oriëntatie van de verstuiver zijn specifiek bestudeerd om een **homogene conische stroom** te bekomen.

De spelkoppen zijn uitgerust met perlators met dubbele rvs filter, waardoor elke vaste onzuiverheid in het water wordt gestopt en de ogen worden beschermd. De beschermdopjes bieden een bescherming tegen besmetting van de lucht. De bedieningsplaten zijn gemakkelijk toegankelijk.

Betrouwbaarheid

De veiligheidsapparaten van DELABIE zijn standaard zo ontworpen dat ze **steeds vorstvrij blijven** (zie *hieronder*). Zij zijn ontworpen in roestwerend materiaal.

Standaard bescherming tegen vorst

Het merendeel van de veiligheidsuitrustingen wordt geïnstalleerd in niet of weinig verwarmde ruimtes. De DELABIE apparaten zijn standaard zo ontworpen dat ze steeds vorstvrij blijven en kunnen dus zowel binnen als buiten worden geïnstalleerd. De automatische leegloop van de douchezuil en de douchekop laat toe steeds een zuivere waterstraal te hebben bij elk gebruik (zie *hieronder*). De toevoerleidingen naar de apparaten dienen eveneens beschermd te worden tegen de vorst.

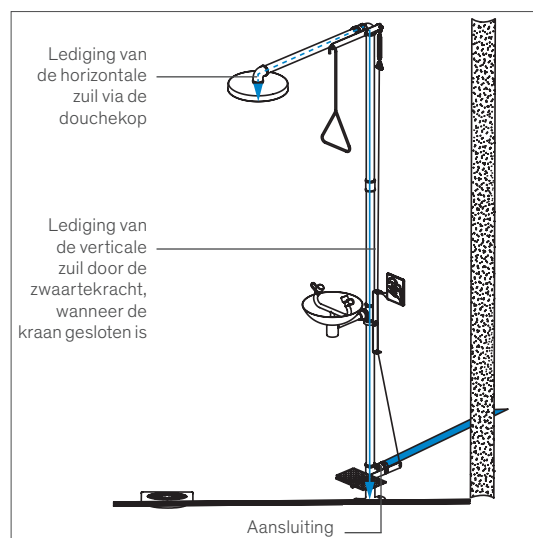

Doeltreffendheid

Om een snelle ontsmetting mogelijk te maken, leveren de DELABIE apparaten een aanzienlijke waterhoeveelheid:

- Oogspoeler: debiet 20 l/min bij 3 dynamische bar.
- Douche: debiet 70 l/min bij 3 dynamische bar.

De douchekop is uitgerust met 74 gaatjes waarvan de diameter en de plaatsing bestudeerd zijn om de spoeling te optimaliseren.

Gebruikscomfort

Bij het activeren van de oogspoeler worden de beschermdopjes automatisch van de sproeistukken verwijderd door de druk van het water. De sproeiers zijn uitgerust met perlators die een **zachte straal** geven, zodat de gebruiker niet wordt verwond.

Snelle installatie

Het plaatsen van de DELABIE veiligheidsapparaten kan snel en gemakkelijk gebeuren. Er dient een toevoer met gemengd water voorzien te worden (voorzie een voormenger of een thermostatische mengkraan, afhankelijk van het debiet en het type apparaat, zie *pagina 149*).

Om de plaats van de installatie gemakkelijk te kunnen identificeren, wordt een groen pictogram bij elk apparaat meegeleverd.

Gemakkelijke werking

De veiligheidsapparaten van DELABIE zijn zo ontworpen dat ze **snel en gemakkelijk kunnen worden geactiveerd**. De nooddouche treedt in werking door aan de driehoekige greep te trekken of door te duwen op de manuele of voetbediening.

Normen

De veiligheidsuitrustingen zijn conform de volgende normen:

- Nooddouche: Europese norm EN15154-1.
 - Oogspoeler: Europese norm EN15154-2.
 - Pictogrammen: Internationale norm ISO 3864-1 betreffende de grafische symbolen, veiligheidskleuren en -tekens op de werkplek en in openbare plaatsen.
- Deze norm is op Europees niveau opgenomen onder de richtlijn 92/58/CEE en op internationaal niveau onder de norm NF ISO 3864-1.

EN OOK...

Gemakkelijk onderhoud

De onderdelen zijn **onderling uitwisselbaar en toegankelijk zonder het demonteren van de uitrusting**, waardoor het onderhoudspersoneel snel en gemakkelijk een vervanging kan uitvoeren. Om de goede werking van de veiligheidsuitrusting te garanderen, dient men de installatie elke twee weken te testen.

10 jaar garantie tegen productiefouten.

RONDE DOUCHEKOP
Homogene
conische straal

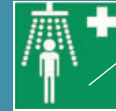

**PICTOGRAM
VOOR
NOODDOUCHE**

ERGONOMISCHE BEDIENING
activeert de douche en oogspoeler tezamen



**ZUIL IN
GEGALVANISEERD STAAL**
Betrouwbaarheid

**PICTOGRAM
VOOR OOGSPOELER**



**OOGSPOELER
MET ZACHTE STRAAL**
Gebruikscomfort

RVS WASKOM
Betrouwbaarheid



MANUELE BEDIENING
activeert de oogspoeler

AFVOER
F1"1/4

VOETBEDIENING
activeert de oogspoeler

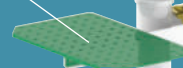

AANSLUITING F1"

**BEVESTIGINGSPLAAT
IN MESSING**
Betrouwbaarheid



Combinatie nooddouche en oogspoeler

Op zuil



- **Standaard vorstvrij mechanisme.**
- Waskom Ø 250 mm in groen gelakt RVS 304.
- De sproeistukken van de oogspoeler zijn voorzien van bescherm dopjes in groen schokvrij ABS die automatisch worden verwijderd door de druk van het water.
- **Debiet 20 l/min** bij 3 dynamische bar, perlators met dubbele rvs filter.
- Ronde douchekop Ø 250 mm in groen schokvrij ABS.
- **Debiet 70 l/min** bij 3 dynamische bar.
- Wateraansluiting F1".
- Gegalvaniseerde leidingen afgewerkt in geëpoxeerd grijs. Het driehoekig handvat is in groen gelakt messing. Het handplaatje en de pedaal zijn vervaardigd uit groen gelakt gegalvaniseerd staal.
- Bevestiging op de vloer met plaat in messing (schroeven niet voorzien).
- Pictogrammen voor « nooddouche » en « oogspoeler » zijn voorzien.
- 10 jaar garantie.

Werking:

Snelle opening/sluiting met kraan 1/4 slag in vernikkeld messing.

Gezamenlijke douche en oogspoeler:

- Zal in werking treden na het trekken aan de driehoekige greep. De douche stopt niet bij het loslaten van de driehoek.
- Duw de greep terug op haar plaats om de kraan te sluiten.

Enkel oogspoeler:

- Zal in werking treden door op de pedaal of het handplaatje te duwen. De oogspoeler stopt niet bij het loslaten van de bediening.
- Trek aan het handplaatje en duw de pedaal terug omhoog om de kraan te sluiten.

De sluiting gebeurt niet automatisch wat toelaat aan de gebruiker de 2 handen vrij te hebben (om de kleding te verwijderen, om de ogen goed open te houden, ...).

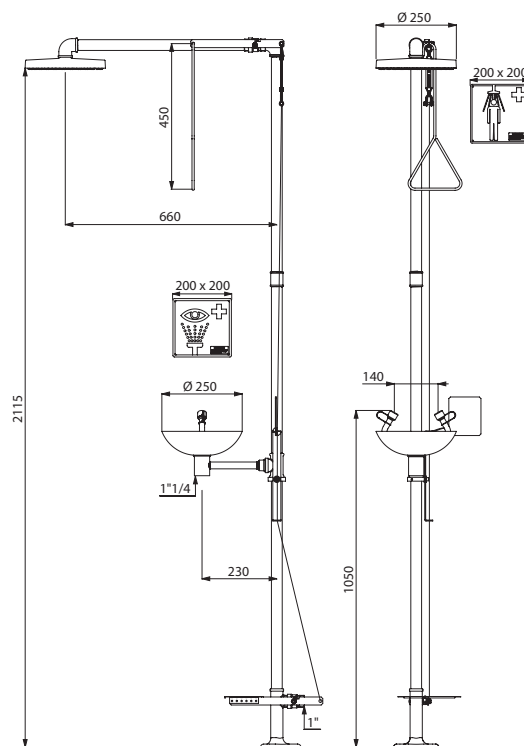

9203

Combinatie nooddouche en oogspoeler	9203	1263,00 €
Voorzie een PREMIX voormenger (zie pagina 149)		

BELGAQUA: bijkomende informatie pagina 212

Nooddouche muurmodel voor inbouw

Horizontaal model met manuele bediening



- **Standaard vorstvrij mechanisme.**
- Ronde douchekep \varnothing 250 mm in groen schokvrij ABS.
- Snelle opening/sluiting met kraan 1/4 slag in vernikkeld messing.
- De douche zal in werking treden na het trekken aan de driehoekige greep.
- De douche stopt niet bij het loslaten van de driehoek.
- Duw de greep terug op haar plaats om de kraan te sluiten.
- **Debiet 70 l/min** bij 3 dynamische bar.
- Wateraansluiting F1".
- Gegalvaniseerde leidingen afgewerkt in geëpoxideerd grijs.
- Het driehoekig handvat is in groen gelakt messing.
- Pictogram « nooddouche » is voorzien.
- Installatie met technische ruimte, ingebouwde watertoevoer of installatie met vals plafond (voorzie een 1" bocht en een kraag).
- 10 jaar garantie.

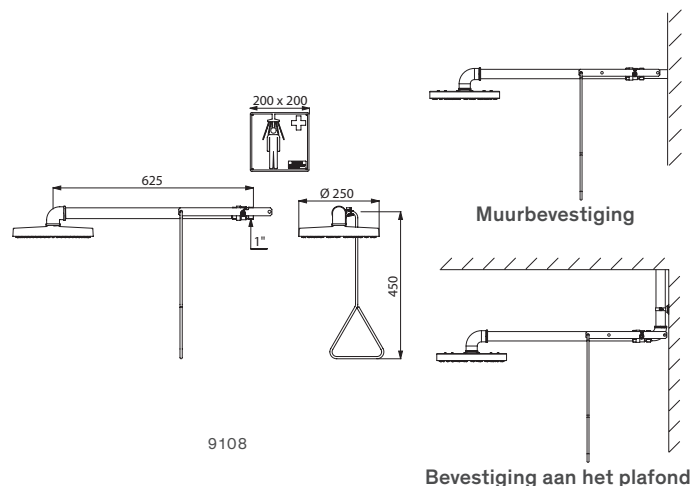

Nooddouche muurmodel	9108	261,00 €
Voorzie een PREMIX voormenger (zie pagina 149)		

BELGAQUA: bijkomende informatie pagina 212

Oogspoeler

Model met manuele bediening en/of voetbediening



- Oogspoeler met een **standaard vorstvrij mechanisme.**
- Waskom \varnothing 250 mm in groen gelakt RVS 304.
- De sproeistukken zijn voorzien van beschermdopjes in groen schokvrij ABS die automatisch worden verwijderd door de druk van het water.
- Snelle opening/sluiting met kraan 1/4 slag in vernikkeld messing.
- 10 jaar garantie.

Werking:

- Model 9201: zal in werking treden door op de pedaal en het handplaatje te duwen.
- Model 9102: zal in werking treden door op het handplaatje te duwen.
- De oogspoeler stopt niet bij het loslaten van de pedaal of het handplaatje.
- Trek aan het handplaatje en duw de pedaal terug omhoog om de kraan te sluiten voor de modellen op zuil.
- **Debiet 20 l/min** bij 3 dynamische bar, perlatoren met dubbele rvs filter.
- Gegalvaniseerde leidingen afgewerkt in geëpoxideerd grijs.
- Het handplaatje en de pedaal zijn vervaardigd uit groen gelakt gegalvaniseerd staal.
- Bevestiging met plaat in messing (schroeven niet voorzien).
- Pictogram « oogspoeler » is voorzien.

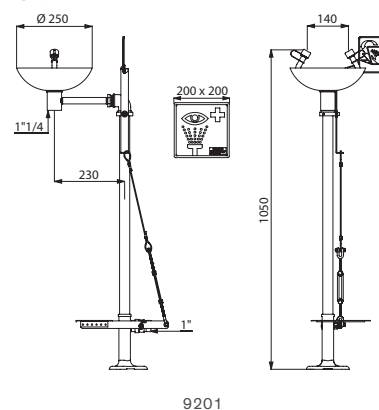

Oogspoeler		
Op zuil, wateraansluiting F1"	9201	860,00 €
Muurmodel, wateraansluiting M1/2"	9102	531,00 €
Voorzie een PREMIX voormenger (zie pagina 149)		

Sproeier voor oogspoeler 2 sproeistukken / 1 sproeistuk

Bediening met hendel

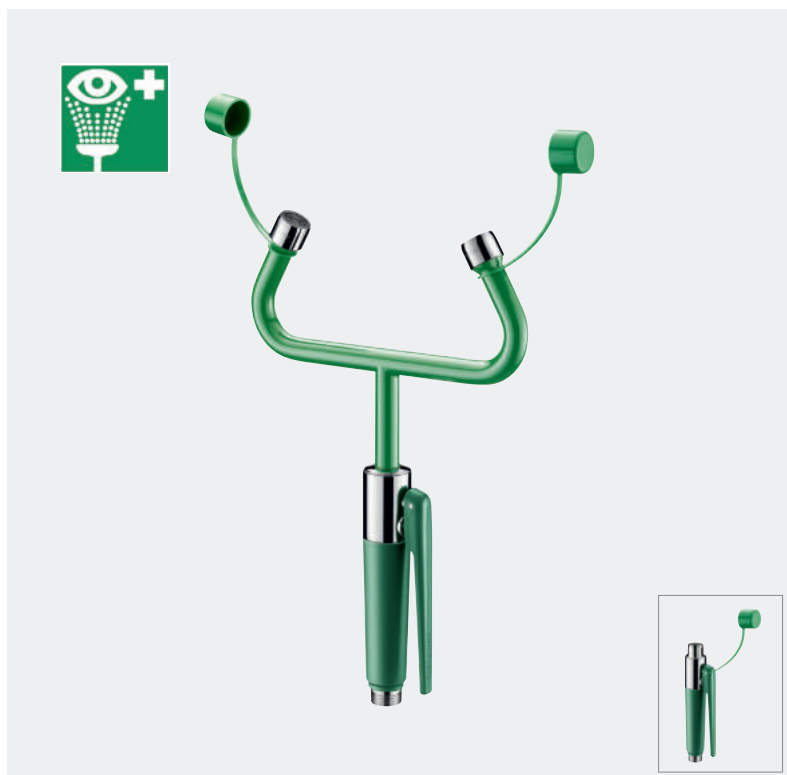

- De sproeistukken zijn voorzien van beschermdopjes in groen schokvrij ABS die automatisch worden verwijderd door de druk van het water.
- Zal in werking treden door de hendel in te drukken.
- Automatische sluiting door veer.
- Perlators met dubbele filter in rvs.
- Ergonomische greep en hendel in groen polypropyleen.
- Pictogram « oogspoeler » is voorzien.
- 10 jaar garantie.

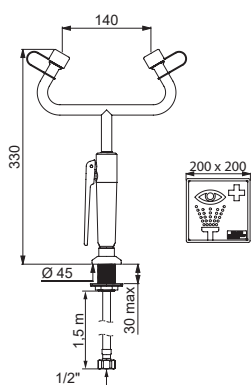

9141

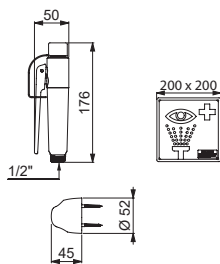

9120C

Dubbele sproeier voor oogspoeler - debiet 9 l/min		
Muurmodel met haak en flexibel L.1,50 m	9121	257,00 €
Op blad, flexibel L.1,50 m	9141	319,00 €
Enkele sproeier voor oogspoeler - debiet 6 l/min		
Muurmodel met haak en flexibel L.1,50 m	9120C	225,00 €
Op blad, flexibel L.1,50 m	9140C	278,00 €

Voorzie een PREMIX voormenger (zie pagina 149)

BELGAQUA: bijkomende informatie pagina 212

Aanvullende producten

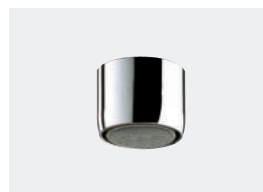

Perlator F22/100

- Perlator F22/100 met rooster voor een comfortabele straal.
- Voor handdouches ref. 9120C, 9140C, 9121 en 9141 of voor oogspoeler ref. 9102, 9201 en 9203.

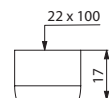

A22D75

Perlator F22/100		
Voor handdouche	A22D75	23,00 €
Voor oogspoeler	A22LY75	23,00 €



Beschermdopjes voor perlator

- Beschermdopjes in groen schokvrij ABS die de sproeistukken beschermen.
- Ze worden automatisch verwijderd door de druk van het water.
- Geleverd per 2 stuks.

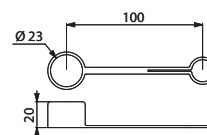

91AA75

Beschermdopjes voor perlator		
	91AA75	11,00 €

Aanvullend product



Douchekop

- Ronde douchekop Ø 250 mm M1".
- Groen schokvrij ABS.
- **Debiet 70 l/min** bij 3 dynamische bar.
- Wateraansluiting F1".
- 10 jaar garantie.

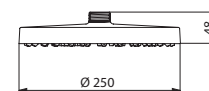

9225

Douchekop		
	9225	74,00 €

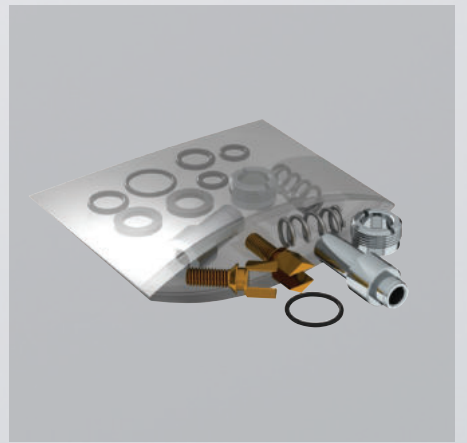

Onderdelen Certificaten Index van de referenties

ONDERDELEN
208

CERTIFICATEN
212

INDEX
VAN DE REFERENTIES
222

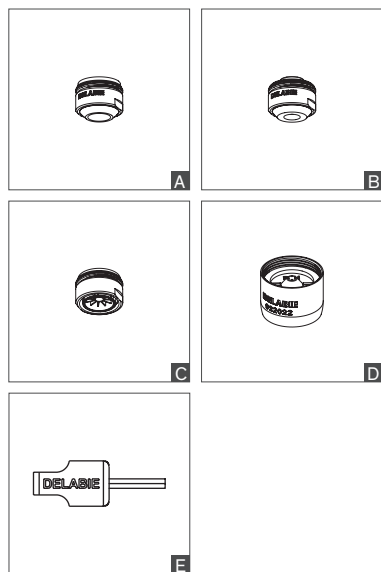

BIOSAFE KRAANUITGANGEN, STRAALBREKERS

BIOSAFE kraanuitgangen vrije uitgang, zonder rooster of wand in contact met water (met messing ring)			
F22/100 (1 stuk) voor kranen 25061T1, 2506T1BEL en H9726 (5 l/min max)	923022	10,00 €	-
F22/100 (50 stuks) voor kranen 25061T1, 2506T1BEL en H9726 (5 l/min max)	923022.50P	326,00 €	-
M24/100 (1 stuk) voor serie 2520 (EP) (5 l/min max)	923024	10,00 €	A
M24/100 (50 stuks) voor serie 2520 (EP) (5 l/min max)	923024.50P	326,00 €	A
M24/100 (1 stuk) voor serie 2620BEL, 2620EP (5 l/min max)	926024	10,00 €	-
M24/100 (1 stuk) voor serie 2640BEL, 2641BEL (5 l/min max)	922640	12,00 €	B
M16,5/100 (1 stuk) voor series 2920BEL, 2664TxBEL en 2665TxBEL (5 l/min max)	922660	9,00 €	-
Hygiënische straalbrekers stervormig zonder rooster: beperkt bacteriegroei (met messing ring)			
F22/100 (2 stuks)	921022.2P	12,00 €	-
F22/100 (50 stuks)	921022.50P	241,00 €	-
M24/100 (2 stuks)	921024.2P	12,00 €	C
M24/100 (50 stuks)	921024.50P	241,00 €	C
Straalbrekers 3 l/min regelbaar d.m.v. inbussleutel 2,5 mm (met messing ring)			
F22/100 met regelbaar debiet (2 stuks)	922022.2P	13,00 €	D
M24/100 met regelbaar debiet (2 stuks)	922024.2P	13,00 €	-
Inbussleutel (2,5 mm)	C282025	15,00 €	E
Demontagesleutel voor straalbrekers			
	222429	6,00 €	-
Vandaalbestendige schroeven type TORX M5x25 + pluggen (4 stuks)			
	999049	10,00 €	-
Terugslagklep			
Met debietbegrenzer 6 l/min	900007	13,00 €	-
Voor aansluiting 3/8"	900010	9,00 €	-

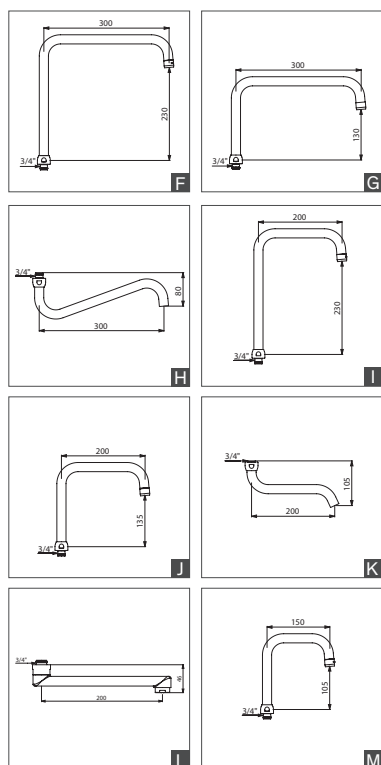

UITLOPEN

Uitlopen L.300 mm			
Bovenuitloop Ø 22 H.230 mm			
Met moer 3/4", straalbreker geïnstalleerd	963300245F	125,00 €	F
Bovenuitloop Ø 22 H.130 mm			
Met moer 3/4", straalbreker geïnstalleerd	963300145F	122,00 €	G
Onderuitloop Ø 22 H.80 mm			
Met moer 3/4" en straalbreker zonder schroefdraad	943300110	147,00 €	H
Uitlopen L.200 mm			
Bovenuitloop Ø 22 H.230 mm			
Met moer 3/4", straalbreker aan 3 l/min (met regelbaar debiet d.m.v. inbussleutel 2,5 mm)	963200245F	99,00 €	I
Bovenuitloop Ø 22 H.135 mm			
Met moer 3/4", straalbreker geïnstalleerd	963200145F	96,00 €	J
Onderuitloop Ø 22 H.105 mm			
Met moer 3/4" en straalbreker zonder schroefdraad, voor mengkranen 2519	943200100M	100,00 €	K
Draaibare onderuitloop H.46 mm			
Met moer 3/4" en straalbreker geïnstalleerd voor mengkranen 2436 en 2445	943200	83,00 €	-
Vaste onderuitloop H.46 mm			
Met moer 3/4" en straalbreker geïnstalleerd voor mengkranen 2437 en 2455	947200	77,00 €	L
Uitlopen L.150 mm			
Bovenuitloop Ø 22 H.105 mm			
Met moer 3/4", straalbreker aan 3 l/min (met regelbaar debiet d.m.v. inbussleutel 2,5 mm)	963150125F	89,00 €	M
Bovenuitloop Ø 22 H.100 mm			
Met moer 3/4" en BIOSAFE kraanuitgang	963150923F	101,00 €	-
Draaibare onderuitloop H.46 mm			
Met moer 3/4" en straalbreker geïnstalleerd voor mengkranen 2446	943150	77,00 €	-
Vaste onderuitloop H.46 mm			
Met moer 3/4" en straalbreker geïnstalleerd voor mengkranen 2456	943151	86,00 €	-

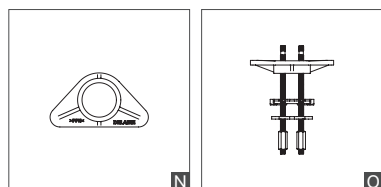

BEVESTIGINGEN

Verstevigde bevestigingsset voor spoeltafelkranen op blad			
Bevestigingsplaat	256P	14,00 €	N
Bevestigingsplaat met draadstangen	256FIX	17,00 €	O

ELEKTROVENTIELEN

Voor wastafel, douche en WC			
12 V MM1/2" voor TEMPOMATIC wastafel	495626	66,00 €	A
12 V MM3/8" voor TEMPOMATIC 1 en 2, BINOPTIC wastafel	495612	65,00 €	A
12 V MM1" voor TEMPOMATIC WC behalve 463326	461035	144,00 €	-
12 V MM1" voor TEMPOMATIC WC 463326	461034	481,00 €	-
6 V voor TEMPOMATIC 3 wastafel	479749	147,00 €	B
6 V voor TEMPOMATIC 4	479748	147,00 €	B
6 V voor TEMPOMATIC 4 wastafel (met debietregeling)	479650	147,00 €	-
6 V voor TEMPOMATIC 5	479666	139,00 €	-
6 V MM3/8" voor TEMPOMATIC 1 en 2, BINOPTIC	495606	147,00 €	-
6 V MM1/2" voor SECURITHERM douchepaneel	479662	147,00 €	-
Elektronische module voor TEMPOMATIC met dubbele bediening	461032	147,00 €	C

ELEKTRONISCHE STURINGEN

Voor wastafel, douche en WC			
230/12 V standaard met periodieke spoelfunctie, met transfo voor wastafel	495444BC	221,00 €	D
230/12 V multifunctie met transfo voor wastafel, douche...	495445BC	322,00 €	D
6 V met batterijen voor wastafel	495446BC	464,00 €	D
6 V met geïntegreerde batterijen voor TEMPOMATIC 3 wastafel	492446	259,00 €	E
6 V met geïntegreerde batterijen voor TEMPOMATIC 4 wastafel	490446	209,00 €	F
6 V voor TEMPOMATIC 4 wastafel op netspanning	490450	259,00 €	F
230/12 V multifunctie met transfo voor bi-functionele WC spoeling type 463...	463000	403,00 €	G

STROOMTOEVOEREN

Voor TEMPOMATIC 4 wastafelkraan op netspanning			
Inbouw 6 V	490240	128,00 €	H
Stopcontact 6 V	490241	82,00 €	I
Verlengsnoer	490230EXT	28,00 €	-

DETECTIE

Voor wastafel, douche en WC			
Met snoer 0,10 m	495009	104,00 €	J
Met snoer 0,70 m	495070	116,00 €	J
Met snoer 1,50 m	495149	128,00 €	J
Met snoer 5 m	495499	194,00 €	J
Voor wastafel BINOPTIC en TEMPOMATIC 2, snoer 0,70 m	CEL378V	90,00 €	-
Voor wastafel BINOPTIC en TEMPOMATIC 2, snoer 1,50 m	CEL378150V	116,00 €	-
Voor wastafel BINOPTIC en TEMPOMATIC 2, snoer 5 m	CEL378499V	194,00 €	-
Voor TEMPOMATIC WC automatisch/handmatig, met snoer	463399	273,00 €	J

NB: het snoer mag noch ingekort noch verlengd worden.

BATTERIJEN

Voor wastafel, douche en WC			
2 batterijen 3 V Lithium CR123 17345	990123	26,00 €	K
1 batterij 6 V Lithium 223/CR - P2	990223	29,00 €	L

AFDEKPLATEN MET GEÏNTEGREERDE ELEKTRONICA

Voor TEMPOMATIC met dubbele bediening			
6 V geïntegreerde batterijen - mat gepolijst rvs	464PISP	470,00 €	M
230/12 V - mat gepolijst rvs	464PISS	557,00 €	M

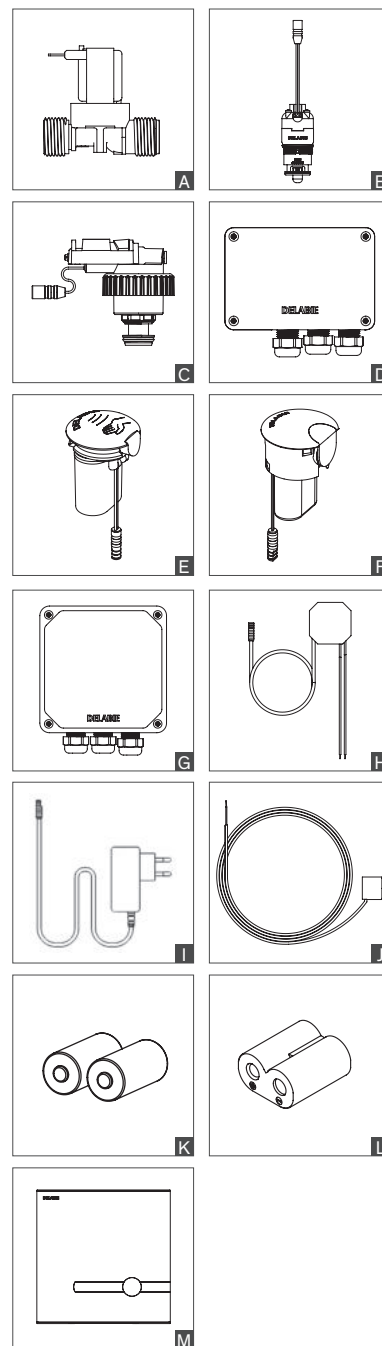

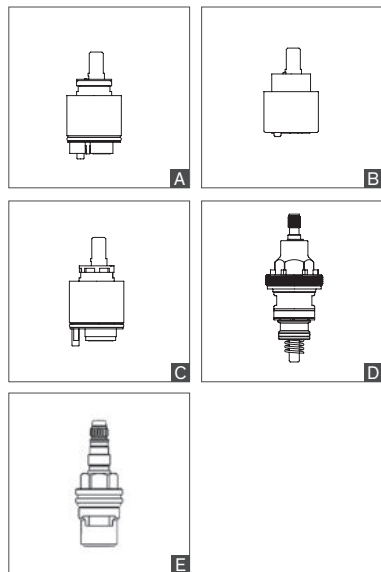

WASTAFELS - SPOELTAFELS EN DOUCHES

Mengkranen met keramisch binnenwerk

	Herstellingsset	Volledig binnenwerk	Type
Binnenwerk Ø 40			
Standaard binnenwerk			
Met voetstuk, met debietbegrenzer			
2206, 2406, 2420BEL, 2421BEL, 2445, 2446, 2452, 2455, 2456, 2520BEL, 2521BEL, 20121, 20421, 2720LBEL, 2720TBEL, 2721LBEL, 2721TBEL, 28201LBEL, 28201TBEL, 28211LBEL, 28211TBEL, 2539, 2739BEL (tot 10/2016) 2220BEL, 2221BEL (tot 12/2019), 2565 (tot 10/2020)	-	- N009AG75	49,00 € A
Met voetstuk, zonder debietbegrenzer			
2211BEL, 2211LBEL (na 12/2017) 2239, 2252S, 2439BEL, 2538, 2539, 2739	-	- N109AG75	44,00 € -
Zonder voetstuk, met debietbegrenzer			
20164T1, 20164T4, 20464T1, 20464T4, 20870T1, 20870T3, 20871T1, 20871T3	753256	12,00 € N201AG75	94,00 € -
Zonder voetstuk, zonder debietbegrenzer			
2210, 2519, 2543, 2597 2211BEL, 2211LBEL, 2599BEL (tot 12/2017)	-	- N148AA75	42,00 € -
2510	753256	12,00 € N148AA75	42,00 € -
Zonder voetstuk, met debietbegrenzer			
2246, 2410, 2443, 2561C, 2562C, 2569, 2595, 20870 et 20164/20464 (tot 02/2012)	-	- N248AA75	49,00 € B
2564 (tot 10/2020), 2522, 2870, 2871 (tot 10/2021)	753256	12,00 € N248AA75	49,00 € B

Nieuw en oud design

Serie 2870/2871

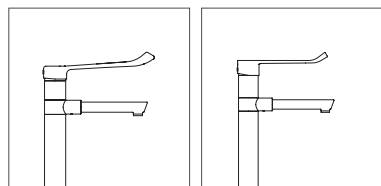

2870, 2871
Oud design

2870, 2871
Nieuw design

Binnenwerk Ø 35

Standaard binnenwerk met voetstuk			
2506T2BEL, 2506T3, 2542BEL, 2599BEL, 2564TxBEL, 2565TxBEL (na 10/2020), 2870, 2871 (na 10/2021)	-	- NS262	49,00 € -
2620BEL, 2621BEL, 2620MINIBEL, 2621MINIBEL	-	- NSB262	49,00 € -
2220BEL, 2220LBEL, 2221BEL, 2221LBEL (na 01/2020) 2506T1BEL, 2506T1T1	-	- N222	49,00 € -
Standaard sequentieel binnenwerk met voetstuk			
2436, 2436S, 2437, 2437S	-	- N243I	77,00 € -
2640BEL, 2640SBEL, 2641BEL, 2641SBEL	-	- N243	66,00 € -

Serie 2564/2565

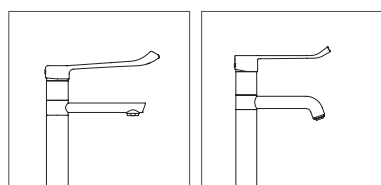

2564, 2565
Oud design

2564, 2565
Nieuw design

Mengkranen met keramisch binnenwerk met drukcompensatie

Binnenwerk Ø 40 met voetstuk			
2211EP, 2211LEP, 2239EP, 2439EP, 2445EP, 2445LEP, 2446EP, 2446LEP, 2455EP, 2455LEP, 2456EP, 2456LEP, 2520EP, 2521EP, 2539EP, 2720TEP, 2721TEP, 2739EP, 2739TEP, 2820TEP, 2821TEP, 28201TEP, 28211TEP 2565TxEP (tot 10/2020)	-	- N252	126,00 € C
Binnenwerk Ø 35 met voetstuk			
2542EP, 2599EP, 2620EP, 2621EP, 2620MINIEP, 2621MINIEP, 2564TxEP, 2565TxEP (na 10/2020) 2870TxEP, 2871TxEP (na 10/2020)	-	- N262	114,00 € -

Serie 2220/2221

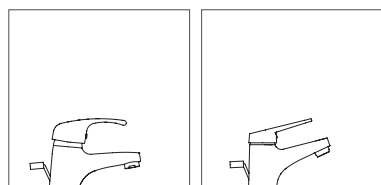

2220, 2221
Oud design

2220, 2221
Nieuw design

Mengkranen met thermostatisch binnenwerk

Sequentieel thermostatisch binnenwerk			
H9610, H9610S, H9611, H9611S	-	- N961	240,00 € -
H96001BEL, H96051BEL, H9612BEL, H9613BEL, H96201BEL, H96251BEL, H9642BEL	-	- N960	240,00 € -
H9630, H9630S, H9632BEL, H9634BEL, H9635BEL, H9636BEL, H9637, H9638, H9639BEL, H9640, H9640S, H9641	-	- N963	240,00 € -
Thermostatisch binnenwerk			
H9739 en H9739S	-	- N97L	210,00 € -
H9741, H9741S, H9752S	-	- N97LR	210,00 € D
H9716 en H9726	-	- N9726	237,00 € -
9768, 9769, H9768, H9768S, H9769 en H9769S	-	- N9769	255,00 € -
792400, 792410, 792...	-	- 743792	167,00 € -
Keramisch element 1/2" 1/4 draai			
9741, H9716, H9726, H9739, H9752S	-	- 9741TET	43,00 € E

Serie H96001BEL/H96051BEL

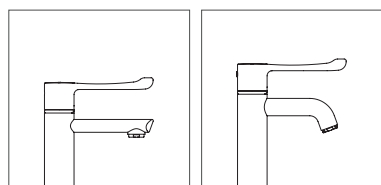

H9600/H9605
Oud design

H9600/H9605
Nieuw design

Mengkranen met traditioneel of keramisch binnenwerk

Traditioneel binnenwerk Ø 22,5 + afwerkingshuls			
voor serie 5800 behalve 5807 en 5808	-	- P120AA75	116,00 € -

Tegengewichten

	Herstellingsset	Volledig binnenwerk	Type
Tegengewichten voor mengkranen met uittrekbare sproeier			
2211BEL, 2211EP, 2211LBEL, 2211LEP, H9612BEL, 1316 2599BEL, 2599EP, H9613BEL	2211CP	16,00 €	- - B

WASTAFELS - SPOELTAFELS EN DOUCHES**Niet-manuele kranen**

TEMPOGENOU 734100, 735100, 735000, 735400, 735447	-	-	743305	59,00 €	B
MONOFOOT 736001, 736101, 736102	753736	27,00 €	-	-	-
MIXFOOT 739000, 739100, 739102	753739	36,00 €	-	-	-

WC**Binnenwerken**

	Herstellingsset	Volledig binnenwerk	Type
Voor TEMPOFLUX 2			
762901, 762902, 576211, 578300, 578305	-	- 743622	95,00 € C
762150	-	- 743623	93,00 € -
576227, 578400, 578405	-	- 743677	139,00 € -
Voor TEMPOFLUX 3			
763000, 763040, 763041	-	- 743765	49,00 € D

Afdekplaten**Voor TEMPOFLUX 3 inbouw**

Mat gepolijst rvs	763PIM	144,00 €	-
Verchroomd metaal	763PMM	256,00 €	-

BEDPANSPOELERS**Keramisch binnenwerk 1/2", 1/4 draai rechts**

158100, 2591, 2592, 2594	-	- P482AJ75	32,00 €	E
Sproeier				
15846, 434000, 434065	434000D	9,00 €	-	F

THERMOSTATISCHE MENGAUTOMATEN

	Herstellingsset	Type
Voor PREMIX SECURIT na juni 2008		
731052, 731053	753750	166,00 € G
731054, 731055	753755	209,00 € H
Voor PREMIX CONFORT na juni 2008		
731002, 731200, 731003, 731300	753730	151,00 € G
731004, 731400, 731005, 731500	753735	209,00 € H
Voor PREMIX COMPACT		
733015, 733016, 733020, 733021 (oud design)	753733	53,00 € I
733015, 733020 (nieuw design)	753734	53,00 € -
Voor PREMIX NANO		
732012, 732016, 732115, 732116, 732216	743732	51,00 € J
Aansluitset 3/8" voor 732216	732515	48,00 € K

ZEEPVERDELERS

ZEEPVERDELER					
729008, 729108, 729508	729302	24,00 €	729308	84,00 €	-
729012, 729112, 729512	729302	24,00 €	729312	90,00 €	-
729150, 729200	729302	24,00 €	729303	84,00 €	-

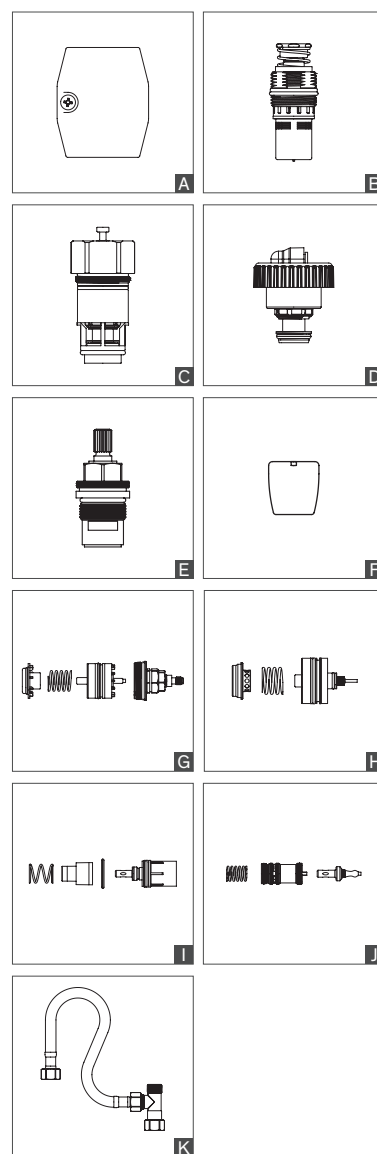



BELGAQUA KEURMERK

De volgende kranen zijn geattesteerd en conform bevonden met de technische voorschriften van de Belgische Federatie voor de Watersector, BELGAQUA. Ze volgen de principes van de norm NBN EN 1717 « Bescherming tegen verontreiniging van drinkwater in waterinstallaties en algemene eisen voor inrichtingen ter voorkoming van verontreiniging door terugstroming ».

De DELABIE producten die BELGAQUA gecertificeerd zijn, zijn uitgerust met een terugslagklep en een filter op de koud watertoevoer.

Referentie	Product	Certificaat	Datum
2210BEL	Mech. spoeltafelmngkrn draaib uitl. H.145 L.215 open gr BEL	BEL 19/125/27.1	16/04/2024
2210LBEL	Mech spoelt.mngkrn draaib uitl H.145 L.215 hygiën. hendel BEL	BEL 19/125/27.1	16/04/2024
2211BEL	Mech spoelt.mngkrn draaib uitl/uittrekb dche H.105 vol gr,BEL	BEL 18/071/27	22/01/2023
2211EP	EP spoelt.mengkrn draaib uitl/uittrekb douche H.105 volle gr	BEL 18/362/27	22/11/2023
2211LBEL	Mngkrn+draaib. uitl/uittrekb. dche H.105 hygiën. hendel, BEL	BEL 18/071/27	22/01/2023
2211LEP	EP mngkrn+draaib. uitloop/uittrekb. dche H.105 hygiën. hendel	BEL 18/362/27	22/11/2023
2220BEL	Mech. wast.mengkrn H.60 + trekplug en afvoer, open greep, BEL	BEL 19/125/27.1	16/04/2024
2220LBEL	Wastafelmngkrn H.60 + trekplug en afvoer, hygiën. hendel, BEL	BEL 19/125/27.1	16/04/2024
2221BEL	Mech. wastafelmengkrn H.60, zonder trekplug, open greep, BEL	BEL 19/125/27.1	16/04/2024
2221LBEL	Mech. wast.mngkrn H.60, zonder trekplug, hygiën. hendel, BEL	BEL 19/125/27.1	16/04/2024
2239EP	EP douchemengkraan, open greep, S/C-koppeling	BEL 20/151/27.8	04/05/2025
2239EPHYG	Doucheset met leegloop + mech. EP mengkraan 2239EP, S/C-kop	BEL 20/151/27.8	04/05/2025
2239EPKIT	Doucheset met 2239EP mechanische mengkraan, S/C-koppeling	BEL 20/151/27.8	04/05/2025
2239EPS	EP douchemengkraan, open greep, standaard S-koppeling	BEL 20/151/27.8	04/05/2025
2239EPSHYG	Doucheset met leegloop + mech. EP mengkraan 2239EPS, S-kop	BEL 20/151/27.8	04/05/2025
2239EPSKIT	Doucheset met 2239EPS mechanische mengkraan, S-koppeling	BEL 20/151/27.8	04/05/2025
2445EP	Muurmngkrn Securit EP vr spoelt draaib uitl L.200,open grp,S/C	BEL 21/147/27.1	27/04/2026
2445EPS	Muurmngkrn Securit EP vr spoelt draaib uitl L200 open gr S-kop	BEL 21/147/27.1	27/04/2026
2445LEP	Muurmngkrn Securit EP vr spoelt draaib uitl L200,hyg hend,S/C	BEL 21/147/27.1	27/04/2026
2445LEPS	Muurmngkrn Securit EP vr spoelt draaib uitl L200,hyg hend,S-kop	BEL 21/147/27.1	27/04/2026
2446EP	Muurmngkrn Securit EP vr spoelt draaib uitl L.150,open gr,S/C	BEL 21/147/27.1	27/04/2026
2446EPS	Muurmngkrn Securit EP vr spoelt draaib uitl L150,open gr,S-kop	BEL 21/147/27.1	27/04/2026
2446LEP	Muurmngkrn Securit EP vr spoelt draaib uitl L150,hyg hend,S/C	BEL 21/147/27.1	27/04/2026
2446LEPS	Muurmngkrn Securit EP vr spoelt draaib uitl L150,hyg hend,S-kop	BEL 21/147/27.1	27/04/2026
2455EP	Muurmngkrn Securit EP vr spoelt vaste uitl L.200,open grp,S/C	BEL 21/147/27.1	27/04/2026
2455EPS	Muurmngkrn Securit EP vr spoelt vaste uitl L200 open gr S-kop	BEL 21/147/27.1	27/04/2026
2455LEP	Muurmngkrn Securit EP vr spoelt vaste uitl L200,hyg hend,S/C	BEL 21/147/27.1	27/04/2026
2455LEPS	Muurmngkrn Securit EP vr spoelt vaste uitl L200,hyg hend,S-kop	BEL 21/147/27.1	27/04/2026
2456EP	Muurmngkrn Securit EP vr spoelt vaste uitl L.150,open gr,S/C	BEL 21/147/27.1	27/04/2026
2456EPS	Muurmngkrn Securit EP vr spoelt vaste uitl L150,open gr,S-kop	BEL 21/147/27.1	27/04/2026
2456LEP	Muurmngkrn Securit EP vr spoelt vaste uitl L150,hyg hend,S/C	BEL 21/147/27.1	27/04/2026
2456LEPS	Muurmngkrn Securit EP vr spoelt vaste uitl L150,hyg hend,S-kop	BEL 21/147/27.1	27/04/2026
2506T1BEL	Wast.mngkrn draaib uitloop H.195 L.150 +trekplug & hevel BEL	BEL 19/125/27.1	16/04/2024
2506T2BEL	Spoeltafelmngkrn+draaib. uitloop H.220 L.200 z. trekplug BEL	BEL 19/125/27.1	16/04/2024
2510BEL	Mech. spoeltafelmengkrn draaib uitl H.155 L.230 open gr BEL	BEL 19/125/27.1	16/04/2024
2510LBEL	Mech. spoelt.mngkrn draaib uitl H.155 L.230 hygiën. hendel BEL	BEL 19/125/27.1	16/04/2024
2510TBEL	Mech. spoeltafelmngkrn draaib uitl H.155 L.230 volle gr BEL	BEL 19/125/27.1	16/04/2024
2520BEL	Mech. wast.mengkrn H.85 L.135 +trekplug & hevel, open gr BEL	BEL 19/125/27.1	16/04/2024
2520EP	Wastafelmengkrn EP H.85 L.135 + trekplug & hevel open greep	BEL 19/125/27.1	16/04/2024
2520LBEL	Mech. mngkrn H.85 L.135 trekplug & hevel hygiën. hendel BEL	BEL 19/125/27.1	16/04/2024
2520LEP	Wast.mengkrn EP H.85 L.135 trekplug & hevel hygiën. hendel	BEL 19/125/27.1	16/04/2024

2520TBEL	Mech. wast.mengkrn H.85 L.135 trekplug & hevel volle gr BEL	BEL 19/125/27.1	16/04/2024
2520TEP	Wastafelmengkraan EP H.85 L.135 trekplug & hevel volle greep	BEL 19/125/27.1	16/04/2024
2521BEL	Mech. wastafelmengkrn H.85 L.135 z. trekplug, open greep BEL	BEL 19/125/27.1	16/04/2024
2521EP	Mech. wastafelmengkraan EP H.85 L.135 z. trekplug open greep	BEL 19/125/27.1	16/04/2024
2521LBEL	Mech. wast.mengkrn H.85 L.135 z. trekplug hygiën. hendel BEL	BEL 19/125/27.1	16/04/2024
2521LEP	Wastafelmengkrn EP H.85 L.135 z. trekplug hygiën. hendel	BEL 19/125/27.1	16/04/2024
2521TBEL	Mech. wastafelmengkrn H.85 L.135 z. trekplug volle greep BEL	BEL 19/125/27.1	16/04/2024
2521TEP	Wastafelmengkraan EP H.85 L. 135 zonder trekplug volle greep	BEL 19/125/27.1	16/04/2024
2522BEL	Mech. wast.mengkrn + draaib. uitloop H.100 L.170 open grp BEL	BEL 19/125/27.1	16/04/2024
2522LBEL	Mech. wast.mengkrn H.100 L.170 draaib. uitloop hyg. hendel BEL	BEL 19/125/27.1	16/04/2024
2522TBEL	Mech. wast.mengkrn H.100 L.170 draaib. uitloop volle greep BEL	BEL 19/125/27.1	16/04/2024
2539EP	EP douchemengkraan, open greep, S/C-koppeling	BEL 20/151/27.8	04/05/2025
2539EPHYG	Doucheset met leegloop + 2539EP mengkraan, S/C-kop	BEL 20/151/27.8	04/05/2025
2539EPKIT	Doucheset met 2539EP mechanische mengkraan, S/C-koppeling	BEL 20/151/27.8	04/05/2025
2539EPS	EP douchemengkraan, open greep, standaard S-koppeling	BEL 20/151/27.8	04/05/2025
2539EPSHYG	Doucheset met leegloop + 2539EPS mengkraan, S-kop	BEL 20/151/27.8	04/05/2025
2539EPSKIT	Doucheset met 2539EPS mechanische mengkraan, standaard S-kop	BEL 20/151/27.8	04/05/2025
2541EP	EP douchemengkraan in waterdichte inbouw, set 2/2 (+254BOX)	BEL 21/235/27.1	06/07/2026
2542BEL	Mech. mngkrn vr bed. op afstand, open gr., uittr.sproeier,BEL	BEL 18/071/27	22/01/2023
2542EP	EP mngkraan vr bediening op afstand, open gr., uittr. Sproeier	BEL 18/362/27	22/11/2023
254BOX	Waterdichte inbouwdoos vr mech.dchemngkrn z. aansl. set1/2	BEL 21/235/27.1	06/07/2026
254CBOX	Waterdichte inbouwdoos vr mech.dchemngkrn + aansl. set1/2	BEL 21/235/27.1	06/07/2026
2551EP	EP dchemngkrn waterdicht inbouw +aansl., kit 2/2 (+254CBOX)	BEL 21/235/27.1	06/07/2026
2564T1BEL	Mech. wast.mngkrn+hoge draaib.uitl. H.165 L.140, hyg.hndl BEL	BEL 19/125/27.1	16/04/2024
2564T2BEL	Mech. wast.mngkrn+hoge draaib.uitl. H.165 L.220, hyg.hndl BEL	BEL 19/125/27.1	16/04/2024
2564T3BEL	Mech. wast.mngkrn+hoge draaib.uitl. H.305 L.140, hyg.hndl BEL	BEL 19/125/27.1	16/04/2024
2564T4BEL	Mech. wast.mngkrn+hoge draaib.uitl. H.305 L.220, hyg.hndl BEL	BEL 19/125/27.1	16/04/2024
2564T5BEL	Mech. wast.mngkrn+hoge draaib.uitl. H.205 L.170, hyg.hndl BEL	BEL 21/064/27.1	16/02/2026
2565T1BEL	Mech. wast.mngkrn+hoge vaste uitl. H.165 L.140 hyg.hendel BEL	BEL 19/125/27.1	16/04/2024
2565T3BEL	Mech. wast.mngkrn+hoge vaste uitl. H.305 L.140 hyg.hendel BEL	BEL 19/125/27.1	16/04/2024
2565T5BEL	Mech. wast.mngkrn+hoge vaste uitl. H.205 L.170 hyg.hendel BEL	BEL 21/064/27.1	16/02/2026
2599BEL	Mech. spoelt.mngkrn + uittrekb. sproeier H200, open greep,BEL	BEL 18/071/27	22/01/2023
2599EP	EP spoelt.mengkraan + uittrekbare sproeier H200, open greep	BEL 18/362/27	22/11/2023
2620BEL	Mech. wastafelmengkrn BIOSAFE H.95 + afvoer, volle greep BEL	BEL 21/244/27.1	08/07/2026
2620EP	Mech. wastafelmengkrn EP BIOSAFE H.95 + afvoer, volle greep	BEL 21/235/27.1	06/07/2026
2620MINIBEL	Mech. wastafelmengkrn BIOSAFE H.50 + afvoer, volle greep BEL	BEL 21/244/27.1	08/07/2026
2620MINIEP	Wastafelmengkraan EP BIOSAFE H.50 + afvoer, volle greep	BEL 21/235/27.1	06/07/2026
2621BEL	Mech. wastafelmngkrn BIOSAFE H.95 z. afvoer, volle greep BEL	BEL 21/244/27.1	08/07/2026
2621EP	Mech. wastafelmengkrn EP BIOSAFE H.95 z. afvoer, volle greep	BEL 21/235/27.1	06/07/2026
2621MINIBEL	Mech. wastafelmengkrn BIOSAFE H.50 z. afvoer, volle greep BEL	BEL 21/244/27.1	08/07/2026
2621MINIEP	Wastafelmengkraan EP BIOSAFE H.50 z. afvoer, volle greep	BEL 21/235/27.1	06/07/2026
2640BEL	Seq. wandmngkrn vr wast.+vaste/draaib. uitl. L.120 S/C-kop BEL	BEL 19/266/27.1	21/10/2024
2640SBEL	Seq. wandmengkrn vr wast. +vaste/draaib.uitl. L.120 S-kop BEL	BEL 19/266/27.1	21/10/2024
2641BEL	Seq. wandmngkrn vr wast.+vaste/draaib. uitl. L.200 S/C-kop BEL	BEL 19/266/27.1	21/10/2024
2641SBEL	Seq. wandmengkrn vr wast. +vaste/draaib.uitl. L.200 S-kop BEL	BEL 19/266/27.1	21/10/2024
2720LBEL	Mech. wast.mengkrn H.95 L.120 + trekplug & hevel, hendel BEL	BEL 19/125/27.1	16/04/2024

DELABIE / Certificaten

2720LEP	EP wast. mengkrn H.95 L.120+trekplug & hevel hygiën. hendel	BEL 19/125/27.1	16/04/2024
2720TBEL	Mech. wast.mngkrn H.95 L.120 +trekplug & hevel, volle gr BEL	BEL 19/125/27.1	16/04/2024
2720TEP	EP wastafelmengkrn H.95 L.120 + trekplug & hevel volle greep	BEL 19/125/27.1	16/04/2024
2721LBEL	Mech. wast.mengkrn H.95 L.120 z. trekplug hygiën. hendel BEL	BEL 19/125/27.1	16/04/2024
2721LEP	EP wastafelmengkraan H.95 L.120 z. trekplug hygiën. hendel	BEL 19/125/27.1	16/04/2024
2721TBEL	Mech. wastafelmngkrn H.95 L.120 z. trekplug volle greep BEL	BEL 19/125/27.1	16/04/2024
2721TEP	EP wastafelmengkraan H.95 L.120 zonder trekplug volle greep	BEL 19/125/27.1	16/04/2024
2739BEL	Mech. douchemengkraan Securitouch, open greep, S/C-kop, BEL	BEL 20/109/27.1	20/02/2025
2739EP	SECURITHERM EP douchemengkraan, open greep, S/C-kop	BEL 20/109/27.1	20/02/2025
2739EPS	SECURITHERM EP douchemengkraan met open greep S-kop	BEL 20/109/27.1	20/02/2025
2739SBEL	Mech. dchemengkrn Securitouch onderuitg. open greep S-kop, BEL	BEL 21/235/27.1	06/07/2026
2739TBEL	Mech. douchemengkraan Securitouch, volle greep, S/C-kop, BEL	BEL 21/235/27.1	06/07/2026
2739TEP	SECURITHERM EP douchemengkraan, volle greep, S/C-kop	BEL 20/109/27.1	20/02/2025
2739TEPS	SECURITHERM EP douchemengkraan, volle greep, S-kop	BEL 20/109/27.1	20/02/2025
2739TSBEL	Mech. douchemengkraan Securitouch, volle greep, S-kop, BEL	BEL 21/235/27.1	06/07/2026
28201LBEL	Mech. BIOCLIP wast.mngkrn H.95 L.120 hyg.hendel z.stopkrn BEL	BEL 20/183/27.1	23/06/2025
28201LEP	EP BIOCLIP wastafelmengkrn H.95 L.120 hyg. hendel z. stopkrn	BEL 18/070/27	22/01/2023
28201TBEL	Mech. BIOCLIP mngkrn H.95 +trekplug, volle grp z. stopkrn BEL	BEL 20/183/27.1	23/06/2025
28201TEP	EP BIOCLIP wast.mengkrn H.95+trekplug volle greep z. stopkrn	BEL 18/070/27	22/01/2023
28211LBEL	BIOCLIP wast.mngkrn H.95,z.trekplug,hyg.hendel,z.stopkrn BEL	BEL 20/183/27.1	23/06/2025
28211LEP	EP BIOCLIP wast.mngkrn H.95, z.trekplug,hyg.hendel,z.stopkrn	BEL 18/070/27	22/01/2023
28211TBEL	Mech. BIOCLIP mngkrn H.95,z.trekplug,volle grp,z.stopkrn BEL	BEL 20/183/27.1	23/06/2025
28211TEP	EP BIOCLIP wast.mngkrn H.95, z.trekplug,volle grp, z.stopkrn	BEL 18/070/27	22/01/2023
2871T1BEL	Mech.mgkrn+draaib. BIOCLIP uitl. H.180 L.180+ 1 werp uitl. BEL	BEL 19/125/27.1	16/04/2024
2871T1EP	EP mengkrn+draaib. BIOCLIP uitl. H.180 L.180 + 1 wegwerp uitl.	BEL 22/137/27.1	28/04/2027
2871T3BEL	Mech.mgkrn+draaib. BIOCLIP uitl. H.320 L.180+ 1 werp uitl. BEL	BEL 19/125/27.1	16/04/2024
2871T3EP	EP mngkrn+draaib. BIOCLIP uitloop H.320 + 1 wegwerpb. uitl.	BEL 22/137/27.1	28/04/2027
449100	TEMPOMATIC 5 wast.krn F3/8" 230/6V 5inbouw aansl.	BEL 21/350/27.1	03/12/2026
449101	TEMPOMATIC 5 wast.krn F3/8" 230/6V aansl. stopcontact	BEL 21/350/27.1	03/12/2026
449106	TEMPOMATIC 5 wastafelkraan F3/8" geïntegreerde batterijen 6V	BEL 21/350/27.1	03/12/2026
463030	TEMPOMATIC WC 1" kraan TC 30mm op net 230/12V	BEL 21/043/9b	27/01/2026
463150	TEMPOMATIC WC 1" kraan TC 160mm op net 230/12V	BEL 21/043/9b	27/01/2026
490100	TEMPOMATIC MIX 4 wast.mngkrn F3/8" 230/6V inbouw aansl.	BEL 18/070/27	22/01/2023
490100LH	TEMPOMATIC MIX 4 wast.mngkrn F3/8" 230/6V inbouw aansl. LH	BEL 18/070/27	22/01/2023
490101	TEMPOMATIC MIX 4 wast.mngkrn F3/8" 230/6V aansl stopcontact	BEL 18/070/27	22/01/2023
490101LH	TEMPOMATIC MIX 4 wast.mngkrn F3/8" 230/6V aansl stopcon. LH	BEL 18/070/27	22/01/2023
490106	TEMPOMATIC MIX 4 wastafelmengkraan F3/8" geïnt. batt. 6V	BEL 19/125/27	16/04/2024
493400	TEMPOMATIC MIX 4 wast. muurmngkrn M1/2" 230/6V inb.aansl. L.160	BEL 21/349/27.1	03/12/2026
493406	TEMPOMATIC MIX 4 wast. muurmngkrn M1/2" batt 6V geïnt. L.160	BEL 21/349/27.1	03/12/2026
493500	TEMPOMATIC MIX 4 wast. muurmngkrn M1/2" 230/6V inb.aansl. L.220	BEL 21/349/27.1	03/12/2026
493506	TEMPOMATIC MIX 4 wast. muurmngkrn M1/2" batt 6V geïnt. L.220	BEL 21/349/27.1	03/12/2026
499100	TEMPOMATIC MIX 5 wast.mngkrn F3/8" 230/6V inbouw aansl.	BEL 21/350/27.1	03/12/2026
499101	TEMPOMATIC MIX 5 wast.mngkrn F3/8" 230/6V aansl stopcontact	BEL 21/350/27.1	03/12/2026
499106	TEMPOMATIC MIX 5 wastafelmengkraan F3/8" geïnt. batterijen 6V	BEL 21/350/27.1	03/12/2026
578300BE	TEMPOFIX 3 vrwandsyst. WC 10-35 + 70-130mm Ø90 muur set 1/2	BEL 18/068/10	22/01/2023
578305BE	TEMPOFIX 3 vrwandsyst. WC10-35 +70-130mm Ø90 zelfdrager 1/2	BEL 18/068/10	22/01/2023

578400BE	TEMPOFIX 3 voorwandsyst. WC 30-60mm Ø90 muurbev. set 1/2	BEL 18/068/10	22/01/2023
578405BE	TEMPOFIX 3 voorwandsyst. WC 30-60mm Ø90 zelfdrager set 1/2	BEL 18/068/10	22/01/2023
731002	PREMIX CONFORT 55 collect. thermost. M3/4" 55 l/min	BEL 18/363/27	22/11/2023
731003	PREMIX CONFORT 90 collect. thermost. M1" 90 l/min	BEL 18/363/27	22/11/2023
731004	PREMIX CONFORT 140 collect. thermost. M1"1/4 140 l/min	BEL 18/363/27	22/11/2023
731005	PREMIX CONFORT 190 collect. thermost. M1"1/2 190 l/min	BEL 18/363/27	22/11/2023
731052	PREMIX SECURIT 55 collect. thermost. M3/4" 55 l/min	BEL 18/363/27	22/11/2023
731053	PREMIX SECURIT 90 collect. thermost. M1" 90 l/min	BEL 18/363/27	22/11/2023
731054	PREMIX SECURIT 140 collect. thermost. M1"1/4 140 l/min	BEL 18/363/27	22/11/2023
731055	PREMIX SECURIT 190 collect. thermost. M1"1/2 190 l/min	BEL 18/363/27	22/11/2023
732012	PREMIX NANO thermo. voormenger FM3/8" vernikkeld lichaam	BEL 18/363/27	22/11/2023
732016	PREMIX NANO thermo. voormenger FM3/8" verchroomd lichaam	BEL 18/363/27	22/11/2023
732216	PREMIX NANO thermo. voormenger 3/8" verchroomd lichaam	BEL 20/110/27.5	20/02/2025
732230	PREMIX NANO therm. vrmenger 3/8" chr. lich+PEX aansl.set L.300	BEL 19/126/27	16/04/2024
733015	PREMIX COMPACT therm. mengautomaat M1/2" lichaam niet chr.	BEL 18/363/27	22/11/2023
733020	PREMIX COMPACT therm. mengautomaat M3/4" lichaam niet chr.	BEL 18/363/27	22/11/2023
762150	TEMPOFLUX 2 WC M3/4" Ø25 spoelkrn TC 140 zelfls. ~7 sec	BEL 21/043/9b	27/01/2026
762901	TEMPOFLUX 2 WC M3/4" krn inb. + sturing ~7sec enkele bed.	BEL 21/043/9b	27/01/2026
762902	TEMPOFLUX 2 WC M3/4" krn inb. + sturing ~7sec dubbele bed.	BEL 21/043/9b	27/01/2026
792400	SECURITHERM therm. douchepaneel batterij 6V alu bovenaansl.	BEL 19/59/27	22/01/2024
792410	SECURITHERM therm. dchepaneel batt. 6V alu verborgen aansl.	BEL 19/59/27	22/01/2024
9108	Nooddouche horizontale muurbevestiging	BEL 18/360/34	22/11/2023
9121	Oogdouche muurmodel met 2 sproeiers + signalisatieplaat	BEL 18/360/34	22/11/2023
9201	Oogdouche op wastafel op kolom	BEL 18/360/34	22/11/2023
9203	Set nood- en oogdouche op kolom	BEL 18/360/34	22/11/2023
H96001BEL	Therm. seq. wast.mengkrn H.95 L.120 z.trekplug, z. stopkrn BEL	BEL 20/183/27.1	23/06/2025
H96051BEL	Seq. BIOCLIP SECURITHERM wast.mngkrn H.95 L.120 z. stopkrn BEL	BEL 20/183/27.1	23/06/2025
H9612BEL	Therm. SECURITH. mngkrn, draaib.uitl/uittr.dch, kort grp BEL	BEL 18/071/27	22/01/2023
H9613BEL	Therm. SECURITHERM combinatie zuil +uittrekb. Sproeier, BEL	BEL 18/071/27	22/01/2023
H9634BEL	Douchepaneel met therm. seq. mengkraan, verborgen aansl, BEL	BEL 18/250/27	02/07/2023
H9635BEL	Dchepan met therm. seq. mengkrn, verb. aansl +handdouche, BEL	BEL 18/250/27	02/07/2023
H9636BEL	Dchepan met therm. seq. mengkrn, flex aansl, handdouche BEL	BEL 18/250/27	02/07/2023
H9639BEL	Douchepaneel met therm. sequentiële mengkrn + flex aansl BEL	BEL 18/250/27	02/07/2023
H9642BEL	Therm. seq. mengkrn bediening op afstand, uittr. sproeier, BEL	BEL 18/071/27	22/01/2023
H9716	SECURITHERM therm. spoeltafelmngkrn draaib uitl. H.230 L.200	BEL 21/234/27.5	02/07/2026
H9726	SECURITHERM therm. wastafelmngkrn draaib uitloop H.205 L.150	BEL 21/234/27.5	02/07/2026
H9739	SECURITHERM thermostatische douchemengkraan, S/C-koppeling	BEL 21/234/27.5	02/07/2026
H9739S	SECURITHERM thermostatische douchemengkraan, standaard S-kop	BEL 21/234/27.5	02/07/2026
H9741	SECURITHERM Securitouch therm. douchemengkraan, S/C-koppeling	BEL 21/234/27.5	02/07/2026
H9741S	SECURITHERM Securitouch therm. douchemengkraan, stand. S-kop	BEL 21/234/27.5	02/07/2026
H9752S	SECURITHERM Securitouch therm. bad/dchemngkrn, stand. S-kop	BEL 21/234/27.5	02/07/2026
H9768BEL	SECURITHERM BIOSAFE therm. dchemngkrn,ERGO grepen, S/C-kop,BEL	BEL 21/148/27.5	27/04/2026

EUROPESE CERTIFICERINGEN

Als merkenfabrikant heeft de DELABIE groep een ruim assortiment producten conform een variëteit van Europese en Internationale normen en keurmerken (**DIN-DVGW, NF, WRAS, BELGAQUA** en vele andere).

CE markering voor elektronische kranen

Richtlijnen **EMV 2014/30/UE** en **BT 2014/35/UE**.

DUITSE VEREISTEN EN CERTIFICERINGEN

Kranen volgens de Trinkwasserverordnung (=Duitse richtlijn betreffende drinkbaar water)

Voldoen aan de hoogste normen betreffende de kwaliteit van het water is een absolute prioriteit voor DELABIE. Daarom voldoen alle kranen aan de geldende normen. Bovendien beantwoorden de gebruikte materialen aan de vereisten van de **richtlijn betreffende drinkwater** (*TrinkwV 2001, inclusief de aanpassingen van januari 2018*). Alle metalen die in contact komen met drinkwater voldoen aan de actuele **UBA lijst**.

De gecertificeerde producten zijn conform de vereisten van de DIN EN 816, BGA KTW, UBA KTW en de technische voorschriften DVGW W 574 en DVGW W 270.

TOEGELATEN GELUIDSKLASSE VOOR KRAANGROEP I

De onderstaande kranen voldoen aan de vereiste geluidsklasse binnen de kraangroepen I volgens DIN 4109. Het DIN-DVGW keurmerk is van toepassing op de volgende producten:

Referentie	Product	DVGW certificering
20164T1	Elek. mngkrn 230V+hoge draaib uitl. H.160 L.160 hendel L.100	DVGW6514DL0499
20164T4	Elek. mngkrn 230V+hoge draaib uitl. H.305 L.250 hendel L.100	DVGW6514DL0499
20464T1	Elek. mngkrn batt.+hoge draaib uitl H.165 L.160 hendel L.100	DVGW6514DL0499
20464T4	Elek. mngkrn batt.+hoge draaib uitl H.305 L.250 hendel L.100	DVGW6514DL0499
2210L	Mech. spoeltafelmngkrn draaib uitl H.145 L.215 hygiën. hendel	DVGW6506CT0649
2445	Mech. muurmngkrn Securit. draaib. uitl. L.200, open grp, S/C	DVGW6506DM0530
2445EP	Muurmngkrn Securit EP vr spoelt draaib uitl L.200,open grp,S/C	DVGW6506DM0530
2445L	Mech. muurmngkrn Securit draaib uitl L.200, hygiën hendel,S/C	DVGW6506DM0530
2445LEPS	Muurmngkrn Securit EP vr spoelt draaib uitl L200,hyg hend,S-kop	DVGW6506DM0530
2446	Mech. muurmngkrn Securit draaib. uitl. L.150, open greep, S/C	DVGW6506DM0530
2446L	Mech. muurmngkrn Securit draaib uitl L.150, hygiën hendel,S/C	DVGW6506DM0530
2446LEP	Muurmngkrn Securit EP vr spoelt draaib uitl L150,hyg hend,S/C	DVGW6506DM0530
2446S	Mech. muurmngkrn Securit draaib uitl L.150, open greep, S-kop	DVGW6506DM0530
2455	Mech. muurmngkrn Securit. vaste uitl. L.200, open grp, S/C	DVGW6506DM0530
2455EP	Muurmngkrn Securit EP vr spoelt vaste uitl L.200,open grp,S/C	DVGW6506DM0530
2455L	Mech. muurmngkrn Securit vaste uitl L.200, hygiën hendel,S/C	DVGW6506DM0530
2455S	Mech. muurmngkrn Securit vaste uitl L.200, open greep, S-kop	DVGW6506DM0530
2456	Mech. muurmngkrn Securit vaste uitl. L.150, open greep, S/C	DVGW6506DM0530
2456LEP	Muurmngkrn Securit EP vr spoelt vaste uitl L150,hyg hend,S/C	DVGW6506DM0530
2456S	Mech. muurmngkrn Securit vaste uitl L.150, open greep, S-kop	DVGW6506DM0530
2521	Mech. wastafelmengkraan H.85 L.135 z. trekplug, open greep	DVGW6506CT0547
2521EP	Mech. wastafelmengkraan EP H.85 L.135 z. trekplug open greep	DVGW6506CT0547
2521T	Mech. wastafelmengkraan H.85 L. 135 z. trekplug volle greep	DVGW6506CT0547
2521TEP	Wastafelmengkraan EP H.85 L. 135 zonder trekplug volle greep	DVGW6506CT0547
2565T1EP	EP wast.mngkrn+hoge vaste uitl. H.165 L.140 hygiën. hendel	DVGW6506CT0547
2621	Mech. wastafelmengkraan BIOSAFE H.95 z. afvoer, volle greep	DVGW6506CU0409
2621EP	Mech. wastafelmengkrn EP BIOSAFE H.95 z. afvoer, volle greep	DVGW6506CU0409
2621MINI	Mech. wastafelmengkraan BIOSAFE H.50 z. afvoer, volle greep	DVGW6506CU0409
2621MINIEP	Wastafelmengkraan EP BIOSAFE H.50 z. afvoer, volle greep	DVGW6506CU0409
2640	Seq. wandmengkrn vr wast. + vaste/draaib. uitl. L.120 S/C-kop	DVGW6506DL0483
2641	Seq. wandmengkrn vr wast. + vaste/draaib. uitl. L.200 S/C-kop	DVGW6506DL0483

2721T	Mech. wastafelmengkraan H.95 L.120 z. trekplug volle greep	DVGW6506CT0547
2721TEP	EP wastafelmengkraan H.95 L.120 zonder trekplug volle greep	DVGW6506CT0547
28211T	Mech. BIOCLIP mngkrn H.95, z.trekplug, volle greep, z.stopkrn	DVGW6506CT0547
28211TEP	EP BIOCLIP wast.mngkrn H.95, z.trekplug, volle grp, z.stopkrn	DVGW6506CT0547
378015	BINOPTIC wastafel M3/8" kraan op netspanning 230/12V +transfo	DVGW6514DL0542
379ENC	BINOPTIC wast.krn M3/8" inbouw uitloop L.200 net + transfo	DVGW6514DL0542
379MCH	BINOPTIC MIX wastafel M3/8" mngkrn TC110 net 230/12V+transfo	DVGW6514DL0543
388015	BINOPTIC wastafelkraan M3/8" H.170 mm op netspanning 230/12V	DVGW6514DL0542
388MCHLH	BINOPTIC MIX wast. mngkrn M3/8" H.170 mm, netspanning 230/12V	DVGW6514DL0543
398015	BINOPTIC wastafelkraan M3/8" H.250 mm op netspanning 230/12V	DVGW6514DL0542
398MCHLH	BINOPTIC MIX wast.mengkraan M3/8" H.250 mm, netspanning 230/12V	DVGW6514DL0543
440101	TEMPOMATIC 4 wast.krn F3/8" 230/6V aansl. stopcontact	DVGW6514DL534
440106	TEMPOMATIC 4 wastafelkraan F3/8" geïntegreerde batterijen 6V	DVGW6514DL534
443406	TEMPOMATIC 4 wastafel muurkraan M1/2" geïnt. batt. 6V L.130	DVGW6514DL534
490101	TEMPOMATIC MIX 4 wast.mngkrn F3/8" 230/6V aansl stopcontact	DVGW6514DL0535
490106	TEMPOMATIC MIX 4 wastafelmengkraan F3/8" geïnt. batt. 6V	DVGW6514DL0535
493400	TEMPOMATIC MIX 4 wast. muurmngkrn M1/2" 230/6V inb.aansl. L.160	DVGW6514DL0535
732230	PREMIX NANO therm. vrmenger 3/8" chr. lich+PEX aansl.set L.300	DVGW6509DL0337
733015	PREMIX COMPACT therm. mengautomaat M1/2" lichaam niet chr.	DVGW6509DL0337
H9741	SECURITHERM Securitouch therm. douchemengkraan, S/C-koppeling	DVGW6509CS0573
H9741S	SECURITHERM Securitouch therm. douchemengkraan, stand. S-kop	DVGW6509CS0573
H9768	SECURITHERM BIOSAFE therm. douchemngkrn, ERGO grepen, S/C-kop	DVGW6509DL0361
H9768S	SECURITHERM BIOSAFE therm. douchemngkrn, ERGO grepen, S-kop	DVGW6509DL0361
H9769	SECURITHERM BIOSAFE thermostatische douchemengkraan, S/C-kop	DVGW6509DL0361
H9769S	SECURITHERM BIOSAFE therm. douchemengkraan, standaard S-kop	DVGW6509DL0361

KIWA CERTIFICERING

Referentie	Product	KIWA certificering
2210LBEL	Mech spoelt.mngkrn draaib uitl H.145 L.215 hygiën. hendel BEL	K109118-01
440106	TEMPOMATIC 4 wastafelkraan F3/8" geïntegreerde batterijen 6V	lopend
732216	PREMIX NANO thermo. voormenger 3/8" verchroomd lichaam	K109119-01
732230	PREMIX NANO therm. vrmenger 3/8" chr. lich+PEX aansl.set L.300	K109119-01
H96001BEL	Therm. seq. wast.mngkrn H.95 L.120 z.trekplug, z. stopkrn BEL	lopend
H9741	SECURITHERM Securitouch therm. douchemengkraan, S/C-koppeling	lopend
H9768	SECURITHERM BIOSAFE therm. douchemngkrn, ERGO grepen, S/C-kop	K109119-01
H9768BEL	SECURITHERM BIOSAFE therm. dchemngkrn, ERGO grepen, S/C-kop, BEL	K109119-01
H9768S	SECURITHERM BIOSAFE therm. douchemngkrn, ERGO grepen, S-kop	K109119-01
H9769	SECURITHERM BIOSAFE thermostatische douchemengkraan, S/C-kop	K109119-01

EUROPESE EN WERELDWIJDE CERTIFICERINGEN

ACS

ACS: Frans Sanitair Conformiteitsattest CPDW richtlijn
Gewijzigd Frans besluit van 29 mei 1997
Omzendbrief van het Frans Ministerie van Volksgezondheid
DGS/SD7A2002 n°571 van 25 november 2002

CE

CE keurmerk
voor elektronische kranen:
richtlijnen 2014/30/UE
en 2014/35/UE



NF keurmerk
Franse en Europese norm
NF EN 816
NF EN 817
NF EN 1111
NF EN 15091



ISO 9001 certificaat:
2015 van het
kwaliteitsmanagement
systeem

KEURMERK NF, SANITAIRE KRANEN

Op grond van het NF reglement voor sanitaire kranen, is het bedrijf bevoegd om het NF keurmerk aan te brengen op de hieronder vermelde producten die conform zijn met de norm NF EN 817 en NF EN 1111. Beslissing n°341-M1-22/2 van 28/10/2022.

Deze beslissing werd uitgesproken op basis van de resultaten van interne controles in het bedrijf. De resultaten werden bevestigd door tests, zowel uitgevoerd in het CSTB- laboratorium als tijdens bezoeken aan het bedrijf.

Ze annuleert en vervangt elke eerdere beslissing. Het AFNOR (Association Française de Normalisation) of het Franse instituut voor normering, verlengt minstens één maal per jaar het gebruiksrecht van het NF keurmerk en indien nodig wordt het gewijzigd of geannuleerd.

KRANEN VOOR DE MEDISCHE OMGEVING

Sinds 01/06/2017 bestaan er specifieke documenten (DT077) waarin de technische en algemene prestaties van kranen voor de medische omgeving gedefinieerd worden in het kader van het NF keurmerk: **NF M**.

De kranen voor de medische omgeving onderscheiden zich van een klassieke kraan door de volgende eigenschappen:

- De toegankelijkheid zorgt ervoor dat de volledige greep toegankelijk is tijdens de reiniging;
- Voor ééngatskranen dienen de warm- en koud watertoevoer op de kraan koperen buizen of flexibels te zijn, specifiek voor het toepassingsgebied (PEX, silicone);
- Voor de muurmodellen van de mechanische douchemengkranen mag de greep niet horizontaal en/of loodrecht op de muur staan om elk risico op hinder of letsel te beperken;
- De kraanuitgang mag niet uitgerust worden met een straalregelaar met rooster;
- De mengkamer, onder druk, mag zich niet voor de afsluitklep bevinden;
- Om te meten hoe het kraanmateriaal verouderd door desinfectiecyclus, uitgevoerd in installaties van interne waternetwerken, worden de kranen onderworpen aan preventieve en curatieve chemische spoelingen;
- De wastafel- en spoelafelkranen hebben hogere en langere uitlopen om eindfilters te kunnen plaatsen, zonder daarbij het gebruikscomfort te beperken;
- De langere grepen zorgen voor een betere grip en ergonomie.

Thermostatische mengkranen

Aard van het product	Referenties	Akoestische klasse	Lap	Classificatie
Douche	H9741	IB	19	E ₀ Ch ₂ A ₂ U ₃

Mechanische mengkranen

Aard van het product	Referenties	Akoestische klasse	Lap	Classificatie
Spoelafel	2210	II*	30	E ₀ C ₁ A ₁ U ₃
Wastafel	2220/2221	I	13	E ₀₀ Ch ₂ A ₃ U ₃
Douche	2239	I	16	E ₀ Ch ₂ A ₂ U ₃
Spoelafel	2510	II*	30	E ₀ C ₁ A ₁ U ₃
Wastafel	2520/2521	I	13	E ₀₀ Ch ₂ A ₃ U ₃
Wastafel/Spoelafel	2522	I	13	E ₀₀ Ch ₂ A ₃ U ₃
Douche	2539	IIA	27	E ₀ Ch ₂ A ₁ U ₃

De meeste kranen uit het zorgassortiment van DELABIE voldoen aan deze criteria.

Sommige kranen zijn reeds NF M (Medische omgeving) gecertificeerd of zullen gecertificeerd worden in de loop van 2023.

Mengkranen die elektronisch openen en sluiten

Aard van het product	Referenties	Akoestische klasse	Lap	Classificatie
Spoelafel	20164T1/20464T1	I*	14	E ₀₀ Ch ₂ A ₃ U ₃
Wastafel	494000/494000LH 494006/494006LH	I*	14	E ₀₀ Ch ₂ A ₃ U ₃
Wastafel	495253/495257	I*	14	E ₀₀ Ch ₂ A ₃ U ₃

Mechanische muurmengkranen

Aard van het product	Referenties	Akoestische klasse	Lap	Classificatie
Wastafel	2640			Certificering lopende
Douche	2739			Certificering lopende

Thermostatische mengkranen

Aard van het product	Referenties	Akoestische klasse	Lap	Classificatie
Douche	H9630/H9640			Certificering lopende
Douche	H9768/H9768S	I*	17	E ₀ Ch ₂ A ₂ U ₃
Douche	H9769	I*	17	E ₀ Ch ₂ A ₂ U ₃

Mechanische ééngatsmengkranen

Aard van het product	Referenties	Akoestische klasse	Lap	Classificatie
Wastafel	2565T1/2564T1	I	16	E ₀₀ Ch ₂ A ₂ U ₃
Wastafel	2620/2621	I	12	E ₀₀ Ch ₂ A ₃ U ₃
Wastafel	2721L	I	8	E ₀₀ Ch ₂ A ₃ U ₃
Wastafel	2821L	I	9	E ₀₀ Ch ₂ A ₃ U ₃

WAT IS HET NF KEURMERK?

Het NF keurmerk op een product bevestigt dat dit conform is met de geldende normen voor een dergelijk product en eventueel ook met de aanvullende technische voorschriften die door de markt gevraagd worden.

De eigenschappen bepaald en gecontroleerd door het Franse AFNOR (*Association Française de Normalisation*) zijn vastgelegd in lastenboeken die certificatieregels worden genoemd.

Deze zijn uitgewerkt in overleg met fabrikanten, verdelers, consumentenorganisaties, laboratoria en overheden.

• SANITAIRE KRANEN

Het Franse CSTB (Centre Scientifique et Technique du Bâtiment) staat in voor het testen van producten en het uitvoeren van audits in bedrijven in het kader van deze toepassing. De certificatieregels betreffende sanitaire kranen dragen het nummer 077.

HOE HERKENT MEN EEN NF PRODUCT?

Om producten met het NF keurmerk te onderscheiden van andere producten, in de handel of tijdens de installatie, wordt het NF-teken aangebracht op de producten zelf.

OP WELKE PRODUCTEN VINDT MEN HET NF KEURMERK?

Het NF keurmerk is terug te vinden op volgende producten:

• SANITAIRE KRANEN

- Gewone kranen en tweegreepsmengkranen;
- Mechanische en thermostatische mengkranen;
- Douches voor sanitaire kranen;
- Uittrekbare sproeiers voor spoelafel- en wastafelmengkranen;
- Doucheslangen voor sanitaire kranen;
- Sproeislangen voor uittrekbare sproeiers voor sanitaire kranen voor systemen met toevoer van water type 1 en 2;
- Afvoersystemen;
- Zelfsluitende kranen;
- Stopkranen gemonteerd:
 - voor een sanitaire kraan;
 - op een spoelreservoir;
 - op de toevoer van een wasmachine;
- Omstellers;
- Automatische omstellers reeks H type C;
- Kranen die elektronisch openen en sluiten;
- Debietbegrenzers;
- Kranen voor de medische omgeving.

WAAR STAAT HET NF KEURMERK VOOR?

Het NF keurmerk is terug te vinden op volgende producten:

• SANITAIRE KRANEN

Het NF keurmerk – SANITAIRE KRANEN certificeren dat een product conform is met de certificatieregels NF 077 goedgekeurd door AFNOR Certification.

Hierbij wordt de algemene indruk, de corrosiebestendigheid, de vervangbaarheid, de duurzaamheid enz. nagegaan. De reële prestaties van de kranen worden weergegeven in classificaties.

> Voor de mechanische mengkranen

- de kwaliteit van de bekleding;
- de vervangbaarheid van de kranen;
- de waterdichtheid voor en na het uitvoeren van testen;
- de terugvloeiing tussen warm en koud water;
- debieten aangepast aan het type gebruik;
- het gebruikskomfort in functie van de gevoeligheid, de betrouwbaarheid en de stabiele temperatuur;
- de mechanische en akoestische performantie;
- de slijtvastheid van de mobiele onderdelen;

> Voor de thermostatische mengkranen

- de kwaliteit van de bekleding;
- de vervangbaarheid van de kranen;
- de waterdichtheid voor en na het uitvoeren van testen;
- de terugvloeiing tussen warm en koud water;
- debieten aangepast aan het type gebruik;
- het gedrag tijdens regeling;
- de betrouwbaarheid van de regeling;
- de gevoeligheid van de regeling;
- de temperatuurstabiliteit van het gemengd water, in functie van
 - debietschommelingen;
 - drukschommelingen;
 - schommelen van de temperatuur van het warm water;
- de nauwkeurigheid;
- de veiligheid: de onderbreking van het koud water en de efficiëntie van de begrenzing;
- de mechanische performantie;
- de slijtvastheid van de mobiele onderdelen;
- de akoestische performantie.

DELABIE / Certificaten

Het klassement ECAU/EChAU voor mechanische mengkranen:

Er zijn 4 basiskennmerken en de letters E.A.U. hebben de volgende betekenissen:

- het debiet (E staat voor Ecoulement);
- de akoestiek (A staat voor Acoustique);
- de slijtage (U staat voor Usure);
- de weerstand tegen wisselende drukbelasting op de keramische schijven.

Het kenmerk C of Ch (van comfort, water- en energiebesparing) komt overeen met de specifieke parameters van deze producten (afmetingen, operationele kracht en waterbesparingsysteem). Het kenmerk C verwijst naar huishoudelijke toepassingen terwijl het kenmerk Ch verwijst naar publieke gebouwen (rust- en verzorgingstehuizen, ...).

De eigenschappen van ranking van de kranen worden hieronder vermeld:

		voor de mechanische mengkranen		voor de thermostatische mengkranen	
Debiet E	Gemeten Q l/min. onder 3 bar	E00	4 l/min ≤ Q < 6 l/min	4 l/min ≤ Q < 6 l/min	
		E0	9 l/min ≤ Q < 12 l/min	9 l/min ≤ Q < 12 l/min	
		E1	12 l/min ≤ Q < 16 l/min	12 l/min ≤ Q < 16 l/min	
		E2	16 l/min ≤ Q < 20 l/min	16 l/min ≤ Q < 20 l/min	
		E3	20 l/min ≤ Q < 25,2 l/min	20 l/min ≤ Q < 25 l/min	
		E4	Q < 25,2 l/min	Q < 25 l/min	
Voor badkranen is de minimum klasse E3					
Comfort C	Type	C1	Afmetingen, operationele kracht	Afmetingen, operationele kracht	
		C2	Waterbesparingsysteem	Waterbesparingsysteem	
		C3	Energiebesparingsysteem	Energiebesparingsysteem	
Comfort Ch	Type	Ch1	Afmetingen	Afmetingen	
		Ch2	Waterbesparingsysteem	Waterbesparingsysteem	
		Ch3	Energiebesparingsysteem	Energiebesparingsysteem	
Akoestiek A	Lap dB (A)	A1	20dB (A) < Lap ≤ 30 dB (A)	20dB (A) < Lap ≤ 30 dB (A)	
		A2	15dB (A) < Lap ≤ 20 dB (A)	15dB (A) < Lap ≤ 20 dB (A)	
		A3	Lap ≤ 15 dB (A)	Lap ≤ 15 dB (A)	
Slijtage U	Aantal cycli	U3	Sluittijd mobiele onderdelen: 175.000 cycli Draaibare uitloop: 200.000 cycli Bad-douche omsteller: 80.000 cycli	Sluittijd mobiele onderdelen: 500.000 cycli Thermostatisch binnenwerk: 50.000 cycli Draaibare uitloop: 200.000 cycli Bad-douche omsteller: 80.000 cycli	

ANDERE INTERNATIONALE CERTIFICERINGEN

 www.europeanwaterlabel.eu					
European Water Label (EU)	TMV3 (UK)	WRAS (UK)	BELGAQUA (BE)	WATERMARK (AU)	KIWA (NL)
					
DIN-DVGW (DE)	SINTEF (NOR)	PZH (PL)	ZNAK BUDOWLANY B (PL)	GA (HK)	WELS (HK)

DE VOORDELEN VAN KRANEN BESTEMD VOOR ZORGINSTELLINGEN

De DELABIE groep zet zich in voor het behoud van de toekomst en draagt bij tot een duurzame ontwikkeling door het gebruik van natuurlijke bronnen te beperken.

DELABIE respecteert de ecologische benadering van gebouwen volgens de belangrijkste keurmerken die van kracht zijn: HQE, BREEAM, LEED, ESTIDAMA, enz.

Waterbesparing

De DELABIE kranen (elektronisch of zelfsluitend) beperken verspilling en nalatigheid van gebruikers.

De waterinhoud wordt geoptimaliseerd en dus beperkt tot het uiterst noodzakelijke, zonder de efficiëntie en het gebruiksgemak te veranderen.

“Kiezen voor DELABIE-producten is kiezen voor milieuvriendelijke producten”

Het automatisch sluiten van kranen beperkt verspilling en nalatigheid van de gebruikers. De kraan sluit bij het verwijderen van de handen uit de detectiezone (voor elektronische kranen) of na de looptijd (voor zelfsluitende kranen): 7 seconden voor de wastafel- en toiletkranen en 30 seconden voor de douches.

Voor een optimaal behoud van de waterbron zijn de debieten van de DELABIE kranen beperkt tot 1,4 l/min voor de wastafelkranen en 6 l/min voor de douches.

De dubbele toiletspoeling 3l/6l en de aanpasbare spoelprogramma's op de elektronische kranen zijn andere bijkomende maatregelen om water te besparen.

De DELABIE kranen voldoen aan een ecologische en ethische benadering

Zelfsluitende GREEN oplossingen

De zelfsluitende DELABIE kranen zijn vervaardigd uit duurzame materialen die 100% recycleerbaar zijn. De levensduur bedraagt minstens 500.000 handelingen.

Economische elektronische oplossingen

De elektronische kranen van DELABIE hebben zeer weinig energie nodig om te werken.

De modellen op batterijen hebben een autonomie van 3 tot 6 jaar. De gebruikte batterijen zijn standaard verkrijgbaar en zijn betaalbaar en recycleerbaar.

Doeltreffende toiletspoeling met directe spoeling

De toiletspoeling is een belangrijk onderdeel van het verbruik van sanitair water.

Waterlekken op een reservoir zijn bijna onzichtbaar en kunnen de waterrekening snel doen oplopen.

DELABIE ontwikkelt uitsluitend directe spoelsystemen zonder reservoir. Doordat dit systeem rechtstreeks is aangesloten op het netwerk is de spoeling efficiënter, is waterstagnatie uitgesloten en wordt het risico op lekken sterk verlaagd. Bovendien zijn de spoelmechanismen versterkt om intensief gebruik te weerstaan. De dubbele bediening 3l/6l, aanpasbaar naar 2l/4l, van de zelfsluitende modellen draagt bij tot het verminderen van het waterverbruik. De elektronische kranen beschikken over intelligente spoelingen die onderscheiden wanneer een kleine of grote spoeling nodig is.

Duurzame kranen

Naast hun onmiskenbare voordelen in termen van duurzame ontwikkeling, bieden ze ook garanties van betrouwbaarheid, eenvoud van onderhoud en hygiëne.

Vind onze specifieke oplossingen voor publieke ruimten in onze catalogus DOC 609NL.

DE BELANGRIJKSTE MILIEUKEURMERKEN

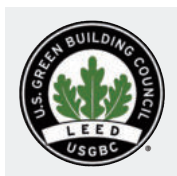

Het Amerikaanse LEED

Leadership in Energy and Environmental Design

- Gebouwen met een hoogwaardige bouwkwaliteit
- Algemene beoordeling van het gebouw
- Systeem met credits
- 4 niveaus van certificering



Het Britse BREEAM

BRE Environmental Assessment Method

- Duurzaam bouwen
- Milieuprestaties
- Nieuwbouw of renovatie
- Systeem met credits

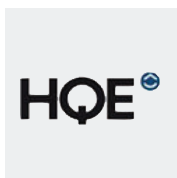

Het Franse HQE

Haute Qualité Environnementale

- Milieubepalingen
- Beheersing van de levenscyclus van het gebouw
- Puntensysteem
- 3 prestatieniveaus



Het Nederlandse BREEAM NL

BRE Environmental Assessment Method

- Duurzaam bouwen
- Milieuprestaties
- Nieuwbouw of renovatie
- Systeem met credits



Het Duitse DGNB

Deutsche Gesellschaft für Nachhaltiges Bauen

- Duurzaam en kwaliteitsvol bouwen
- Waterbesparende oplossingen
- Nieuwbouw
- Puntensysteem met 3 niveaus van certificering



Het Duitse BNB

Bewertungssystem Nachhaltiges Bauen für Bundesgebäude

- Duurzame aanpak
- Beheersing van de levenscyclus van het gebouw
- Publieke gebouwen
- Puntensysteem met 3 prestatieniveaus



Het Oosterse ESTIDAMA

Duurzaam ontwikkelen

- Duurzaam leven
- Methodiek van het ontwerpen van gebouwen
- Behoud van Abu Dhabi
- 3 niveaus van certificering

MILIEUKEURMERKEN

De prestaties van DELABIE-producten op het gebied van water- en energiebesparing bereiken de beste niveaus van internationale keurmerken.

DELABIE / Index van de referenties

REF.	BESCHRIJVING	€ **	P.	REF.	BESCHRIJVING	€ **	P.
102400	Scharnierend rooster in RVS voor ref. 182400	82,00	192	188200	Hygiënisch handwasbakje 2 kraangat Ø22 asafst 150 RVS 304 mat	925,00	189
120270	TRAPEZ wastafel z. kraangat z. overloop RVS 304 mat	506,00	196	188300	Hygiënisch handwasbakje 2 kraangaten Ø22 & Ø30 RVS 304 mat	925,00	189
120400	PMR XS wastafel vert. uitgang z. kraangat RVS 304 mat	364,00	196	200000	Voormenger Compact voor wastafel MF1/2* met terugslagkleppen	100,00	104
120440	FRAJU PMR wastafel zonder kraangat z. overloop RVS 304 sat	553,00	197	20002	2 x BIOCLIP RVS uitloopen L.129 Ø28	124,00	54/68
121270	TRAPEZ wastafel kraangat Ø35 midden z. overloop RVS 304 mat	506,00	196	20003	2 x BIOCLIP RVS uitloopen L.77 Ø28	117,00	54/68
121440	FRAJU PMR wastafel kraangat Ø35 zonder overloop RVS 304 sat	553,00	197	20015	15 x wegwerpb. BIOCLIP uitloopen L.125 Ø22	115,00	54/68
123400	PMR XS wastafel vert. uitgang kraangat Ø35 rechts RVS 304 mat	364,00	196	20040	BIOFIL uitloop 2M steriel L.138 Ø22	112,00	23/54
1306T1	Getrokken draaibare uitloop Ø22 H.140 L.150	126,00	103	20040.10P	*10 x BIOFIL filterende uitloop steriel (na uitput. 20040)	1115,00	-
1306T2	Getrokken draaibare uitloop Ø22 H.260 L.200	146,00	103	20050A.10P	Vervangen door 20250	-	-
1306T3	Getrokken draaibare uitloop Ø22 H.260 L.300	158,00	103	20050P.10P	Vervangen door 20250	-	-
1316	Draaibare kolom met uittrekb. sproeier H.200 L.220	227,00	78/79	20051A.10P	Vervangen door 20251	-	-
132306	Wastafel MINERALCAST PMR muurm. L.785 centraal kraangat Ø35	833,00	197	20051P.10P	*10 x BIOFIL steriele patronen rechte straal (uitput. 20251)	1078,00	-
158100	Stopkrn 1/2" met beluchter + keram. kop 1/4 draai	137,00	155	20060.10P	*10 x BIOFIL steriele handdouches (na uitputting 20261)	1217,00	-
1583	Muurhaak voor sproeier met drukknop	34,00	155	20061.10P	Vervangen door 20261	-	-
15846	Hygiëne sproeier vr bedpanspoeler M1/2" + omgekeerde werking	141,00	155	20164T1	Elek. mngkrn 230V+hoge draaib uitl. H.160 L.160 hendel L.100	679,00	28
1585	Muurhaak voor sproeier met drukknop bedpanspoeler	24,00	155	20164T4	Elek. mngkrn 230V+hoge draaib uitl. H.305 L.250 hendel L.100	740,00	61
180100	Drinkfontein ILHA op voet H.915 RVS 304 mat	880,00	193	20250	BIOFIL kraanfilter 2M steriel met regenstraal	99,00	21
180110	Drinkfontein ILHA JR op voet H800 RVS 304 mat	832,00	193	20251	BIOFIL kraanfilter 2M steriel met rechte straal	99,00	21
180130	Gipstafel muurm. RVS 304 mat gepolijst	1766,00	189	20261	BIOFIL vast te schroeven douchefilter 2M steriel	111,00	22
180140	Combi wast. uitgietsbak op voet RVS 304 mat	1259,00	190	20350	BIOFIL kraanfilter 3M steriel met regenstraal	120,00	21
180150	Uitgietsbak staand RVS 304 mat gepolijst	887,00	190	20351	BIOFIL kraanfilter 3M steriel met rechte straal	120,00	21
180170	Uitgietsbak muurm. RVS 304 mat gepolijst	498,00	192	20361	BIOFIL vast te schroeven douchefilter 3M steriel	124,00	22
1801T2	Wandmngkrn vr wast.+ 1 wegwerp BIOCLIP uitl., bevestig paneel	133,00	103	204001	Vaste uitloop op blad M1/2" L.150 H.170 Ø16 straalbr. 3l/min	90,00	103
180300	Wast SXL op voet kringat Ø22 rechts RVS 304 mat	922,00	194	20450	BIOFIL kraanfilter 4M steriel met regenstraal	132,00	21
180330	Wastafel GENOU muurm. kraangat Ø22 rechts RVS 304 sat	616,00	194	20451	BIOFIL kraanfilter 4M steriel met rechte straal	132,00	21
1804T2	Wandmngkrn vr wast.+ 2 BIOCLIP uitloopen rvs, bevestig paneel	234,00	-	20461	BIOFIL vast te schroeven douchefilter 4M steriel	136,00	22
180800	Drinkfontein SD muurm. RVS 304 mat gepolijst	498,00	193	20464T1	Elek. mngkrn batt.+hoge draaib uitl H.165 L.160 hendel L.100	769,00	28
180820	SD drinkfontein met zwanenhalsuitloop kraan RVS 304 mat	632,00	193	20464T4	Elek. mngkrn batt.+hoge draaib uitl H.305 L.250 hendel L.100	802,00	61
181000	Medische scrub hoge spatwand L.700 RVS 304 mat gepolijst	1769,00	188	20801T2	Elek. wandkrn+1 wegwerp BIOCLIP uitloopen, bevestig op paneel	486,00	83
181020	Medische scrub lage spatwand L.700 RVS 304 mat gepolijst	1611,00	188	20804T2	Elek. wandkraan + 2 rvs BIOCLIP uitloopen, bevestig op paneel	591,00	-
181100	Medische scrub L.700 1 kraangat Ø22 RVS 304 mat gepolijst	1769,00	188	20870T1	Elek. mengkraan draaib BIOCLIP uitl. H.160 + 2 rvs uitloopen	787,00	-
181200	Medische scrub L.700 2 kraangaten Ø22 asafst 150 RVS 304 mat	1769,00	188	20870T3	Elek. mengkraan draaib BIOCLIP uitl. H.300 + 2 rvs uitloopen	826,00	-
181310	SXS wastafel zonder kraan RVS 304 mat gepolijst	344,00	195	20871T1	Elek. mengkraan draaib BIOCLIP uitl. H.160 + 1 wegwerp uitloop	679,00	28
181320	SXS wastafel zonder kraan met spatwand RVS 304 mat gepolijst	408,00	195	20871T3	Elek. mengkraan draaib BIOCLIP uitl. H.300 + 1 wegwerp uitloop	718,00	61
182000	Medische scrub hoge spatwand L.1400 RVS 304 mat gepolijst	2180,00	188	22.5P	5 x Antikalk perlatoren F22/100	42,00	-
182020	Medische scrub lage spatwand L.1400 RVS 304 mat gepolijst	2107,00	188	2210BEL	Mech. spoeltafelmngkrn draaib uitl. H.145 L.215 open gr BEL	188,00	72
182060	Uitgietsbak XL P staand toevoer horizontaal RVS 304 sat	1690,00	191	2210LBEL	Mech spoelt.mngkrn draaib uitl H.145 L.215 hygiën. hendel BEL	202,00	72
182070	Uitgietsbak XL P staand toevoer vert RVS 304 mat	1690,00	191	2211BEL	Mech spoelt.mngkrn draaib uitl/uittrekb dche H.105 vol gr,BEL	361,00	76
182100	Medische scrub L.1400 2 kraangaten Ø22 RVS 304 mat gepolijst	2180,00	188	2211CP	Ontkoppell aansluitstuk vr doorzicht slang op 2542(voor 2018)	16,00	211
182160	Uitgietsbak XL S muurm. toevoer horizontaal RVS 304 sat	1700,00	191	2211EP	EP spoelt.mengkrn draaib uitl/uittrekb douche H.105 volle gr	407,00	76
182200	Medische scrub L.1400 4 kraangaten Ø22 asafst 150 RVS 304 mat	2180,00	188	2211LBEL	Mngkrn+draaib. uitl/uittrekb. dche H.105 hygiën. hendel, BEL	370,00	76
182310	SXS complete mechanische wastafel RVS 304 mat gepolijst	640,00	195	2211LEP	EP mngkrn+draaib. uitloop/uittrekb. dche H.105 hygiën. hendel	415,00	76
182320	SXS complete mech. wastafel met spatwand RVS 304 mat gepol.	704,00	195	2220BEL	Mech. wast.mengkrn H.60 + trekplug en afvoer, open greep, BEL	166,00	49
182400	Uitgietsbak met spatwand muurmodel RVS 304 mat gepolijst	427,00	192	2220LBEL	Wastafelmngkrn H.60 + trekplug en afvoer, hygiën. hendel, BEL	182,00	49
183000	Medische scrub hoge spatwand L.2100 RVS 304 mat gepolijst	2306,00	188	2221BEL	Mech. wastafelmengkrn H.60, zonder trekplug, open greep, BEL	161,00	49
183020	Medische scrub lage spatwand L.2100 RVS 304 mat gepolijst	2211,00	188	2221LBEL	Mech. wast.mngkrn H.60, zonder trekplug, hygiën. hendel, BEL	176,00	49
183100	Medische scrub L.2100 3 kraangaten Ø22 RVS 304 mat gepolijst	2306,00	188	222428	Demontagesleutel voor perlator F22x100 - M24x100 - M28x100	9,00	-
183200	Medische scrub L.2100 6 kraangaten Ø22 asafst 150 RVS 304 mat	2306,00	188	222429	Monteursleutel vr straalbreker, perlator, biosafe M16,5/100	6,00	208
184310	SXS complete elektronische wastafel RVS 304 mat gepolijst	1049,00	195	2239	Mechanische douchemengkraan, open greep, S/C-koppeling	204,00	137
184320	SXS complete elek. wastafel met spatwand RVS 304 mat gepol.	1111,00	195	2239EP	EP douchemengkraan, open greep, S/C-koppeling	283,00	137
185000	Medische scrub HYGIËNE hoge rug L.700 RVS 304 mat gepolijst	2153,00	187	2239EPHYG	Doucheset met leegloop + mech. EP mengkraan 2239EP, S/C-kop	353,00	137
185020	Medische scrub HYGIËNE lage rug L.700 RVS 304 mat gepolijst	2001,00	187	2239EPKIT	Doucheset met 2239EP mechanische mengkraan, S/C-koppeling	403,00	137
185100	Medische scrub HYGIËNE L.700 1 kraangat Ø22 RVS 304 mat	2153,00	187	2239EPS	EP douchemengkraan, open greep, standaard S-koppeling	236,00	137
185200	Medische scrub HYGIËNE L.700 2 kringat Ø22 as 150 RVS 304 mat	2153,00	187	2239EPSHYG	Doucheset met leegloop + mech. EP mengkraan 2239EPS, S-kop	306,00	137
186000	Medische scrub HYGIËNE hoge rug L.1400 RVS 304 mat gepolijst	2663,00	187	2239EPSKIT	Doucheset met 2239EPS mechanische mengkraan, S-koppeling	356,00	137
186020	Medische scrub HYGIËNE lage rug L.1400 RVS 304 mat gepolijst	2450,00	187	2239S	Mechanische douchemengkraan, open greep, standaard S-kop	157,00	137
186100	Medische scrub HYGIËNE L.1400 2 kraangaten Ø22 RVS 304 mat	2663,00	187	2252S	Mech. muurmengkraan voor bad-douche open greep S-kop	263,00	137
186200	Medische scrub HYGIËNE L.1400 4 kringat Ø22 as 150 RVS 304 mat	2663,00	187	24.5P	5 x Antikalk perlatoren M24/100	42,00	-
187000	Medische scrub HYGIËNE hoge rug L.2100 RVS 304 mat gepolijst	3245,00	187	2436	Mech. sequentiële wandmengkrn draaibare uitloop L.200 S/C-kop	477,00	91
187020	Medische scrub HYGIËNE lage rug L.2100 RVS 304 mat gepolijst	2980,00	187	2436S	Mech. sequentiële wandmengkraan draaibare uitloop L.200 S-kop	430,00	91
187100	Medische scrub HYGIËNE L.2100 3 kraangaten Ø22 RVS 304 mat	3245,00	187	2437	Mech. sequentiële wandmengkraan vaste uitloop L.200 S/C-kop	484,00	91
187200	Medische scrub HYGIËNE L.2100 6 kringat Ø22 as 150 RVS 304 mat	3245,00	187	2437S	Mech. sequentiële wandmengkraan vaste uitloop L.200 S-kop	441,00	91
188000	Hygiënisch handwasbakje met hoge spatwand RVS 304 mat	925,00	189	2443	Mech. douchemengkrn inbouw onder rozet Ø116	168,00	139
188100	Hygiënisch handwasbakje 1 kraangat Ø22 RVS 304 mat gepolijst	925,00	189	2445	Mech. muurmengkrn Securit. draaib. uitl. L.200, open grp, S/C	378,00	93

De referenties voorafgegaan door een * zijn beschikbaar zolang de voorraad strekt. Referenties in olopende alfabetische volgorde.

** Prijzen exclusief BTW.

REF.	BESCHRIJVING	€ **	P.
2445EP	Muurmngkrn Securit EP vr spoelt draaib uitl L.200,open grp,S/C	441,00	93
2445EPS	Muurmngkrn Securit EP vr spoelt draaib uitl L.200 open gr S-kop	395,00	93
2445L	Mech. muurmngkrn Securit draaib uitl L.200,hygiën hendel,S/C	396,00	93
2445LEP	Muurmngkrn Securit EP vr spoelt draaib uitl L.200,hyg hend,S/C	459,00	93
2445LEPS	Muurmngkrn Securit EP vr spoelt draaib uitl L.200,hyg hend,S-kop	413,00	93
2445LS	Mech. muurmngkrn Securit draaib uitl L.200, hyg. hendel,S-kop	352,00	93
2445S	Mech. muurmngkrn Securit draaib uitl L.200, open greep, S-kop	332,00	93
2446	Mech. muurmngkrn Securit draaib. uitl. L.150, open greep, S/C	371,00	93
2446EP	Muurmngkrn Securit EP vr spoelt draaib uitl L.150,open gr,S/C	434,00	93
2446EPS	Muurmngkrn Securit EP vr spoelt draaib uitl L.150,open gr,S-kop	389,00	93
2446L	Mech. muurmngkrn Securit draaib uitl L.150,hygiën hendel,S/C	389,00	93
2446LEP	Muurmngkrn Securit EP vr spoelt draaib uitl L.150,hyg hend,S/C	452,00	93
2446LEPS	Muurmngkrn Securit EP vr spoelt draaib uitl L.150,hyg hend,S-kop	407,00	93
2446LS	Mech. muurmngkrn Securit draaib uitl L.150, hyg. hendel,S-kop	344,00	93
2446S	Mech. muurmngkrn Securit draaib uitl L.150, open greep, S-kop	326,00	93
2455	Mech. muurmngkrn Securit. vaste uitl. L.200, open grp, S/C	388,00	92
2455EP	Muurmngkrn Securit EP vr spoelt vaste uitl L.200,open grp,S/C	452,00	92
2455EPS	Muurmngkrn Securit EP vr spoelt vaste uitl L.200 open gr S-kop	408,00	92
2455L	Mech. muurmngkrn Securit vaste uitl L.200,hygiën hendel,S/C	402,00	92
2455LEP	Muurmngkrn Securit EP vr spoelt vaste uitl L.200,hyg hend,S/C	466,00	92
2455LEPS	Muurmngkrn Securit EP vr spoelt vaste uitl L.200,hyg hend,S-kop	425,00	92
2455LS	Mech. muurmngkrn Securit vaste uitl L.200, hyg. hendel,S-kop	360,00	92
2455S	Mech. muurmngkrn Securit vaste uitl L.200, open greep, S-kop	344,00	92
2456	Mech. muurmngkrn Securit vaste uitl. L.150, open greep, S/C	380,00	92
2456EP	Muurmngkrn Securit EP vr spoelt vaste uitl L.150,open gr,S/C	444,00	92
2456EPS	Muurmngkrn Securit EP vr spoelt vaste uitl L.150,open gr,S-kop	400,00	92
2456L	Mech. muurmngkrn Securit vaste uitl L.150,hygiën hendel,S/C	408,00	92
2456LEP	Muurmngkrn Securit EP vr spoelt vaste uitl L.150,hyg hend,S/C	473,00	92
2456LEPS	Muurmngkrn Securit EP vr spoelt vaste uitl L.150,hyg hend,S-kop	416,00	92
2456LS	Mech. muurmngkrn Securit vaste uitl L.150, hyg. hendel,S-kop	352,00	92
2456S	Mech. muurmngkrn Securit vaste uitl L.150, open greep, S-kop	336,00	92
25061T1	Wastafelmngkrn +draaib. uitloop H.195 L.150 zonder trekplug	285,00	56
25061TBEL	Wast.mngkrn draaib uitloop H.195 L.150 +trekplug & hevel BEL	340,00	56
25062TBEL	Spoeltafelmngkrn+draaib. uitloop H.220 L.200 z. trekplug BEL	296,00	71
2510BEL	Mech. spoeltafelmngkrn draaib uitl H.155 L.230 open gr BEL	253,00	73
2510LBEL	Mech. spoelt.mngkrn draaib uitl H.155 L.230 hygiën. hendel BEL	269,00	73
2510TBEL	Mech. spoeltafelmngkrn draaib uitl H.155 L.230 volle gr BEL	253,00	73
2519	Mech. muurmngkrn vr spoelt draaib uitl L.200, open greep, S/C	330,00	94
2519L	Mech. muurmngkrn vr spoelt draaib uitl L.200, hyg. hendel,S/C	346,00	94
2519LS	Mech. muurmngkrn vr spoelt+draaib uitl L.200 L-hendel S-kop	277,00	94
2519S	Mech. muurmngkrn vr spoelt.+draaib uitl L.200 open gr S-kop	261,00	94
2520BEL	Mech. wast.mengkrn H.85 L.135 +trekplug & hevel, open gr BEL	232,00	48
2520EP	Wastafelmngkrn EP H.85 L.135 + trekplug & hevel open greep	277,00	48
2520LBEL	Mech. mngkrn H.85 L.135 trekplug & hevel hygiën. hendel BEL	247,00	48
2520LEP	Wast.mengkrn EP H.85 L.135 trekplug & hevel hygiën. hendel	292,00	48
2520TBEL	Mech. wast.mengkrn H.85 L.135 trekplug & hevel volle gr BEL	232,00	48
2520TEP	Wastafelmengkraan EP H.85 L.135 trekplug & hevel volle greep	277,00	48
2521BEL	Mech. wastafelmengkrn H.85 L.135 z. trekplug, open greep BEL	181,00	48
2521EP	Mech. wastafelmengkraan EP H.85 L.135 z. trekplug open greep	219,00	48
2521LBEL	Mech. wast.mengkrn H.85 L.135 z. trekplug hygiën. hendel BEL	194,00	48
2521LEP	Wastafelmengkrn EP H.85 L.135 z. trekplug hygiën. hendel	237,00	48
2521TBEL	Mech. wastafelmengkrn H.85 L.135 z. trekplug volle greep BEL	181,00	48
2521TEP	Wastafelmengkraan EP H.85 L.135 zonder trekplug volle greep	219,00	48
2522BEL	Mech. wast.mengkrn + draaib. uitloop H.100 L.170 open grp BEL	225,00	57
2522LBEL	Mech. wast.mengkrn H.100 L.170 draaib. uitloop hyg. hendel BEL	241,00	57
2522TBEL	Mech. wast.mengkrn H.100 L.170 draaib. uitloop volle greep BEL	225,00	57
2539	Mechanische douchemengkraan, open greep, S/C-koppeling	237,00	136
2539EP	EP douchemengkraan, open greep, S/C-koppeling	318,00	136
2539EPHYG	Doucheset met leegloop + 2539EP mengkraan, S/C-kop	399,00	136
2539EPKIT	Doucheset met 2539EP mechanische mengkraan, S/C-koppeling	449,00	136
2539EPS	EP douchemengkraan, open greep, standaard S-koppeling	271,00	136
2539EPSHYG	Doucheset met leegloop + 2539EPS mengkraan, S-kop	361,00	136
2539EPSKIT	Doucheset met 2539EPS mechanische mengkraan, standaard S-kop	412,00	136
2539HYG	Doucheset met leegloop + 2539 mechanische mengkraan, S/C-kop	368,00	136

REF.	BESCHRIJVING	€ **	P.
2539KIT	Doucheset met 2539 mechanische mengkraan, S/C-koppeling	419,00	136
2539S	Mechanische douchemengkraan, open greep, standaard S-kop	189,00	136
2539SHYG	Doucheset met leegloop + mech. mengkraan 2539S, standaard S-kop	321,00	136
2539SKIT	Doucheset met 2539S mechanische mengkraan, standaard S-kop	372,00	136
2541	Douchemengkraan in waterdichte inbouw, set 2/2 (+254BOX)	292,00	138
2541EP	EP douchemengkraan in waterdichte inbouw, set 2/2 (+254BOX)	341,00	138
2542BEL	Mech. mngkrn vr bed. op afstand, open gr., uittr.sproeier,BEL	177,00	79
2542EP	EP mngkraan vr bediening op afstand, open gr., uittr. Sproeier	223,00	79
2543	*Douchemengkraan waterdicht inbouw (na uitputting 2541)	309,00	-
254BOX	Waterdichte inbouwdoos vr mech.dchemngkrn z. aansl.set 1/2	345,00	138
254CBOX	Waterdichte inbouwdoos vr mech.dchemngkrn + aansl.set 1/2	385,00	138
2551	Douchemngkrn waterdicht inbouw + aansl., kit 2/2 (+254CBOX)	337,00	138
2551EP	EP dchemngkrn waterdicht inbouw +aansl., kit 2/2 (+254CBOX)	385,00	138
25641TBEL	Mech. wast.mngkrn+hoge draaib.uitl. H.165 L.140,hyg.hndl BEL	291,00	55
25641TEP	EP wast.mengkrn + hoge draaib. uitloop H.165 L.140, hyg.hendel	332,00	55
25642TBEL	Mech. wast.mngkrn+hoge draaib.uitl. H.165 L.220, hyg.hndl BEL	306,00	55
25642TEP	EP wast.mengkrn + hoge draaib. uitloop H.165 L.220, hyg.hendel	347,00	55
25643TBEL	Mech. wast.mngkrn+hoge draaib.uitl. H.305 L.140, hyg.hndl BEL	322,00	69
25643TEP	EP wast.mengkrn + hoge draaib. uitloop H.305 L.140, hyg.hendel	364,00	69
25644TBEL	Mech. wast.mngkrn+hoge draaib.uitl. H.305 L.220, hyg.hndl BEL	334,00	69
25644TEP	EP wast.mengkrn + hoge draaib. uitloop H.305 L.220, hyg.hendel	376,00	69
25645TBEL	Mech. wast.mngkrn+hoge draaib.uitl. H.205 L.170, hyg.hndl BEL	323,00	55
25645TEP	EP wast.mengkrn + hoge draaib. uitloop H.205 L.170, hyg.hendel	344,00	55
25651TBEL	Mech. wast.mngkrn+hoge vaste uitl. H.165 L.140 hyg.hendel BEL	260,00	55
25651TEP	EP wast.mengkrn+hoge vaste uitl. H.165 L.140 hygiën. hendel	303,00	55
25653TBEL	Mech. wast.mngkrn+hoge vaste uitl. H.305 L.140 hyg.hendel BEL	301,00	69
25653TEP	EP wast.mengkrn+hoge vaste uitl. H.305 L.140 hygiën. hendel	343,00	69
25655TBEL	Mech. wast.mngkrn+hoge vaste uitl. H.205 L.170 hyg.hendel BEL	294,00	55
25655TEP	EP wast.mengkrn+hoge vaste uitl. H.205 L.170 hygiën. hendel	314,00	55
256FIX	Bevestigingsplaat + draadstangen L.130 mm voor mengkranen	17,00	208
256P	Bevestigingsplaat voor mengkranen	14,00	208
2591	Bedpanspoeler stopkraan + sproeier met straalbreker	276,00	154
2592	Bedpanspoeler met stopkrn + sproeier met omgekeerde werking	287,00	154
2597	Mech. mngkrn draaib. uitl. H.215 L.200 +uittrek. sproeier	516,00	77
2599BEL	Mech. spoelt.mngkrn + uittrek. sproeier H200, open greep,BEL	382,00	79
2599EP	EP spoelt.mengkraan + uittrekbare sproeier H200, open greep	426,00	79
260020	Ingebouwde omsteller	421,00	147
260021	Omsteller	78,00	147
2620BEL	Mech. wastafelmngkrn BIOSAFE H.95 + afvoer, volle greep BEL	247,00	47
2620EP	Mech. wastafelmengkrn EP BIOSAFE H.95 + afvoer, volle greep	293,00	47
2620MINIBEL	Mech. wastafelmengkrn BIOSAFE H.50 + afvoer, volle greep BEL	227,00	47
2620MINIEP	Wastafelmengkraan EP BIOSAFE H.50 + afvoer, volle greep	272,00	47
2621BEL	Mech. wastafelmngkrn BIOSAFE H.95 z. afvoer, volle greep BEL	214,00	47
2621EP	Mech. wastafelmengkrn EP BIOSAFE H.95 z. afvoer, volle greep	259,00	47
2621MINIBEL	Mech. wastafelmengkrn BIOSAFE H.50 z. afvoer, volle greep BEL	194,00	47
2621MINIEP	Wastafelmengkraan EP BIOSAFE H.50 z. afvoer, volle greep	239,00	47
2640BEL	Seq. wandmngkrn vr wast.+vaste/draaib. uitl. L.120 S/C-kop BEL	445,00	90
2640SBEL	Seq. wandmngkrn vr wast.+vaste/draaib.uitl. L.120 S-kop BEL	396,00	90
2641BEL	Seq. wandmngkrn vr wast.+vaste/draaib. uitl. L.200 S/C-kop BEL	453,00	90
2641SBEL	Seq. wandmngkrn vr wast.+vaste/draaib.uitl. L.200 S-kop BEL	404,00	90
26641TBEL	Mech. seq. mngkrn draaib. uitl. H.160 L.160 hyg. hendel, BEL	337,00	53
26642TBEL	Mech. seq. mngkrn draaib. uitl. H.160 L.250 hyg. hendel, BEL	352,00	53
26643TBEL	Mech. seq. mngkrn draaib. uitl. H.300 L.160 hyg. hendel, BEL	368,00	70
26644TBEL	Mech. seq. mngkrn draaib. uitl. H.300 L.250 hyg. hendel, BEL	378,00	70
26645TBEL	Mech. seq. mngkrn draaib. uitl. H.200 L.200 hyg. hendel, BEL	346,00	53
26651TBEL	Mech. seq. mngkrn vaste uitl. H.160 L.160 hyg. hendel, BEL	306,00	53
26653TBEL	Mech. seq. mngkrn vaste uitl. H.300 L.160 hyg. hendel, BEL	337,00	70
26655TBEL	Mech. seq. mngkrn vaste uitl. H.200 L.200 hyg. hendel, BEL	317,00	53
2720LBEL	Mech. wast.mengkrn H.95 L.120 + trekplug & hevel, hendel BEL	299,00	41
2720LEP	EP wast. mengkrn H.95 L.120+trekplug & hevel hygiën. hendel	356,00	41
2720TBEL	Mech. wast.mngkrn H.95 L.120+trekplug & hevel, volle gr BEL	294,00	41
2720TEP	EP wastafelmengkrn H.95 L.120 + trekplug & hevel volle greep	335,00	41
2721LBEL	Mech. wast.mengkrn H.95 L.120 z. trekplug hygiën. hendel BEL	251,00	41
2721LEP	EP wastafelmengkraan H.95 L.120 z. trekplug hygiën. hendel	300,00	41

De referenties voorafgegaan door een * zijn beschikbaar zolang de voorraad strekt. Referenties in oplopende alfabetische volgorde.
 ** Prijzen exclusief BTW.

REF.	BESCHRIJVING	€ **	P.	REF.	BESCHRIJVING	€ **	P.
2721TBEL	Mech. wastafelmngkrn H.95 L.120 z. trekplug volle greep BEL	239,00	41	379ECM	BINOPTIC MIX wastafel M3/8" mngkrn inbouw/plaat net +transfo	939,00	-
2721TEP	EP wastafelmengkraan H.95 L.120 zonder trekplug volle greep	282,00	41	379ECLM	BINOPTIC MIX wast. M3/8" mngkrn inbouw net+transfo, lange grp	987,00	-
2739BEL	Mech. douchemengkraan Securitouch, open greep, S/C-kop, BEL	317,00	135	379ENC	BINOPTIC wast.krn M3/8" inbouw uitloop L.200 net + transfo	494,00	84
2739EP	SECURITHERM EP douchemengkraan, open greep, S/C-kop	343,00	135	379MCH	BINOPTIC MIX wastafel M3/8" mngkrn TC110 net 230/12V+transfo	635,00	84
2739EPHYG	Doucheset met leegloop + 2739EP Securitouch mengkrn, S/C-kop	471,00	135	379MCHL	BINOPTIC MIX wast.mngkrn M3/8" TC 110 net+transfo, lange grp	683,00	84
2739EPKIT	Doucheset met 2739EP Securitouch mengkraan, S/C-koppeling	521,00	135	388015	BINOPTIC wastafelkraan M3/8" H.170 mm op netspanning 230/12V	502,00	63
2739EPS	SECURITHERM EP douchemengkraan met open greep S-kop	300,00	135	388MCHLH	BINOPTIC MIX wast. mngkrn M3/8" H.170 mm, netspanning 230/12V	647,00	63
2739EPSHYG	Doucheset met leegloop + Securitouch mengkraan 2739EPS S-kop	424,00	135	398015	BINOPTIC wastafelkraan M3/8" H.250 mm op netspanning 230/12V	551,00	63
2739EPSKIT	Doucheset met Securitouch mengkraan 2739EPS, standaard S-kop	474,00	135	398MCHLH	BINOPTIC MIX wast.mengkraan M3/8" H.250 mm, netspanning 230/12V	696,00	63
2739HYG	Doucheset met leegloop + 2739 Securitouch mengkraan, S/C-kop	397,00	135	434000	Sproeier met omgekeerde werking HOSPITAL vr bedpanspoeler	136,00	155
2739KIT	Doucheset met 2739 Securitouch mengkraan, S/C-koppeling	447,00	135	434000D	Sproeistuk voor sproeier bedpanspoeler	9,00	211
2739SBEL	Mech. dchemengkrn Securitouch onderuit. open greep S-kop, BEL	270,00	135	434065	HYGIÉNA sproeier voor bedpanspoeler	147,00	155
2739SHYG	Doucheset met leegloop + Securitouch mengkraan 2739S S-kop	350,00	135	434080	Verstevigde slang FF1/2" PVC wit L.0,80 m	29,00	155
2739SKIT	Doucheset met 2739S Securitouch mengkraan, standaard S-kop	400,00	135	434125	Verstevigde slang FF1/2" PVC wit L.1,25 m	36,00	155
2739TBEL	Mech. douchemengkraan Securitouch, volle greep, S/C-kop, BEL	317,00	135	434182	Sproeier met duwknop met niet-opgaande straal	95,00	155
2739TEP	SECURITHERM EP douchemengkraan, volle greep, S/C-kop	385,00	135	440000	TEMPOMATIC 4 wast.krn F3/8" 230/6V inbouw aansl. +stopkraan	525,00	-
2739TEPS	SECURITHERM EP douchemengkraan, volle greep, S-kop	339,00	135	440001	TEMPOMATIC 4 wast.krn F3/8" 230/6V aansl stopcon. + stopkrn	494,00	-
2739TSBEL	Mech. douchemengkraan Securitouch, volle greep, S-kop, BEL	270,00	135	440006	TEMPOMATIC 4 wastafelkraan F3/8" geïnt. batt. 6V + stopkraan	418,00	-
28.2P	2 x Antikalk perlatoren M28/100	33,00	-	440100	TEMPOMATIC 4 wast.krn F3/8" 230/6V inbouw aansl.	419,00	32
28201LBEL	Mech. BIOCLIP wast.mngkrn H.95 L.120 hyg.hendel z.stopkrn BEL	446,00	39	440101	TEMPOMATIC 4 wast.krn F3/8" 230/6V aansl. stopcontact	393,00	32
28201LEP	EP BIOCLIP wastafelmengkrn H.95 L.120 hyg. hendel z. stopkrn	492,00	39	440106	TEMPOMATIC 4 wastafelkraan F3/8" geïntegreerde batterijen 6V	368,00	32
28201TBEL	Mech. BIOCLIP mngkrn H.95 +trekplug, volle grp z. stopkrn BEL	424,00	39	441157	TEMPOMATIC wastafelkrn TC 155 op net 230/12V uitloop L.170	566,00	83
28201TEP	EP BIOCLIP wast.mengkrn H.95+trekplug volle greep z. stopkrn	470,00	39	442006	TEMPOMATIC 3 wastafelkraan F3/8" geïnt. batt. 6V + stopkraan	553,00	-
28211LBEL	BIOCLIP wast.mngkrn H.95,z.trekplug,hyg.hendel,z.stopkrn BEL	421,00	39	442106	TEMPOMATIC 3 wastafelkraan F3/8" geïnt. batt. 6V	491,00	-
28211LEP	EP BIOCLIP wast.mngkrn H.95, z.trekplug,hyg.hendel,z.stopkrn	464,00	39	443006	TEMPOMATIC 3 wastafel M1/2" muurkraan geïnt. batt. 6V L.190	603,00	-
28211TBEL	Mech. BIOCLIP mngkrn H.95,z.trekplug,volle grp,z.stopkrn BEL	404,00	39	443016	TEMPOMATIC 3 M1/2" kraan batt. 6V L.190 voor paneel 1-4mm	647,00	-
28211TEP	EP BIOCLIP wast.mngkrn H.95, z.trekplug,volle grp, z.stopkrn	448,00	39	443400	TEMPOMATIC 4 wastafel muurkraan M1/2" 230/6V inb.aansl. L.130	525,00	85
28701TEP	EP mngkrn + draaib. BIOCLIP uitl. H.180 L.185 + 2 vrs uitlopen	425,00	-	443406	TEMPOMATIC 4 wastafel muurkraan M1/2" geïnt. batt. 6V L.130	418,00	85
28711TBEL	Mech.mgkrn+draaib. BIOCLIP uitl. H.180 L.180+ 1 werp uitl. BEL	340,00	54	443410	TEMPOMATIC 4 wastafelkraan TC M1/2" 230/6V inb.aansl. L.130	525,00	85
28711TEP	EP mengkrn+draaib. BIOCLIP uitl. H.180 L.180 + 1 wegwerp uitl.	381,00	54	443416	TEMPOMATIC 4 wastafelkraan M1/2" TC geïnt. batt. 6V L.130	418,00	85
28713TBEL	Mech.mgkrn+draaib. BIOCLIP uitl. H.320 L.180+ 1 werp uitl. BEL	381,00	68	443426	TEMPOMATIC 4 wast.krn M1/2" batt. 6V L.130 vr paneel 1-24 mm	446,00	85
28713TEP	EP mngkrn+draaib. BIOCLIP uitloop H.320 + 1 wegwerpb. uitl.	420,00	68	443436	TEMPOMATIC 4 wast.krn M1/2" 6V batt L.130 vr volle muur renov	418,00	85
292015.2P	2 x muurrozet met molures Ø60x21x5 voor kraan M1/2"	13,00	155	443500	TEMPOMATIC 4 wastafel muurkraan M1/2" 230/6V inb.aansl. L.190	576,00	85
2920LBEL	Mech. wast.mngkrn H.100 L.110 +trekplug+afvoer, hyg.hendel BEL	301,00	43	443506	TEMPOMATIC 4 wastafel muurkraan M1/2" geïnt. batt. 6V L.190	465,00	85
2920LEP	EP wast.mengkraan H.100 L.110 +trekplug + afvoer, hyg.hendel	341,00	43	443510	TEMPOMATIC 4 wastafelkraan TC M1/2" 230/6V inb.aansl. L.190	576,00	85
2920TBEL	Mech. wast.mngkrn H.100 L.110 +trekplug+afvoer, volle gr. BEL	289,00	43	443516	TEMPOMATIC 4 wastafelkraan M1/2" TC geïnt. batt. 6V L.190	465,00	85
2920TEP	EP wast.mengkraan H.100 L.110 +trekplug + afvoer, volle greep	331,00	43	443526	TEMPOMATIC 4 kraan M1/2" geïnt. batt 6V L.190 vr pan 1-24 mm	467,00	85
2921LBEL	Mech. wast.mengkraan H.100 L.110 z. trekplug, hyg.hendel, BEL	280,00	43	443536	TEMPOMATIC 4 wast.krn M1/2" 6V batt L.190 vr volle muur renov	465,00	85
2921LEP	EP wastafelmengkraan H.100 L.110 z. trekplug, hygiën. hendel	324,00	43	444000	TEMPOMATIC 2 wastafelkraan M3/8" op net 230/12V + transfo	439,00	31
2921TBEL	Mech. wast.mengkraan H.100 L.110 z. trekplug, volle greep, BEL	267,00	43	444006	TEMPOMATIC 2 wastafelkraan M3/8" op batterij 6V	585,00	31
2921TEP	EP wastafelmengkraan H.100 L.110 z. trekplug, volle greep	309,00	43	445253	TEMPOMATIC PRO wastafelkraan M3/8" 230/12V draaib. uitloop	585,00	62
30040	BIOFIL uitloop 2M niet-steriel L.138 Ø22	110,00	23/54	445257	TEMPOMATIC PRO wastafelkraan M3/8" batt. 6V draaib. uitloop	635,00	62
30040.10P	*10 x BIOFIL filterende uitloop (na uitputting 30040)	1098,00	-	447500	Vervangen door 370SBOX + 370100	-	-
30050A.10P	Vervangen door 30250	-	-	449100	TEMPOMATIC 5 wast.krn F3/8" 230/6V 5inbouw aansl.	285,00	33
30050P.10P	Vervangen door 30250	-	-	449101	TEMPOMATIC 5 wast.krn F3/8" 230/6V aansl. stopcontact	265,00	33
30051A.10P	*10 x BIOFIL patronen rechte straal (na uitputting 30251)	860,00	-	449106	TEMPOMATIC 5 wastafelkraan F3/8" geïntegreerde batterijen 6V	285,00	33
30051P.10P	*10 x BIOFIL patronen rechte straal (na uitputting 30251)	860,00	-	453140	Wast. MINERALCAST muurm. L.1400 3 plaatsen centr. krngat Ø35	2338,00	-
30060.10P	Vervangen door 30261	-	-	454001A	Montagebeugel MINERALCAST H.525	286,00	-
30061.10P	Vervangen door 30261	-	-	454010	Montagebeugel MINERALCAST H.675	330,00	-
30250	BIOFIL kraanfilter 2M niet-steriel met regenstraal	89,00	21	454120	Wastafel MINERALCAST muurmodel L.1200 2 plaatsen z. krngat	1504,00	-
30251	BIOFIL kraanfilter 2M niet-steriel met rechte straal	89,00	21	454122	Wast. MINERALCAST muurm. L.1200 2 plaatsen centr. krngat Ø35	1599,00	-
30261	BIOFIL vast te schroeven douchefilter 2M niet-steriel	98,00	22	454180	Wastafel MINERALCAST muurmodel L.1800 3 plaatsen z. krngat	1966,00	-
30350	BIOFIL kraanfilter 3M niet-steriel met regenstraal	115,00	21	454182	Wast. MINERALCAST muurm. L.1800 3 plaatsen centr. krngat Ø35	2108,00	-
30351	BIOFIL kraanfilter 3M niet-steriel met rechte straal	115,00	21	461032	Elektronische module voor TEMPOMATIC WC dubbele bediening	147,00	209
30361	BIOFIL vast te schroeven douchefilter 3M niet-steriel	117,00	22	461034	Elektroventiel MM1" 12V voor TEMPOMATIC WC 463326	481,00	209
30450	BIOFIL kraanfilter 4M niet-steriel met regenstraal	127,00	21	461035	Elektroventiel MM1" 12V vr TEMPOMATIC WC en urinoir	144,00	209
30451	BIOFIL kraanfilter 4M niet-steriel met rechte straal	127,00	21	463000	Multifunctie sturing 230/12V voor TEMPOMATIC WC + transfo	403,00	209
30461	BIOFIL vast te schroeven douchefilter 4M niet-steriel	129,00	22	463030	TEMPOMATIC WC 1" kraan TC.30mm op net 230/12V	963,00	167
374001	Hypereco verdeler vloeibare zeep 0,9L ABS wit	89,00	98	463150	TEMPOMATIC WC 1" kraan TC 160mm op net 230/12V	963,00	167
378015	BINOPTIC wastafel M3/8" kraan op netspanning 230/12V +transfo	469,00	29	463326	Vervangen door 464SBOX + 464000	-	-
378MCH	BINOPTIC MIX wastafel M3/8" mengkraan net 230/12V + transfo	553,00	29	463399	Detectie voor TEMPOMATIC WC met kabel van 4m.	273,00	209
378MCHLH	BINOPTIC MIX wastafel M3/8" mngkrn net 230/12V + transfo, LH	596,00	29	463SRH	Elektroventiel + stopkraan F1"+ luchtsnuiver Ø32 voor WC	279,00	-
379D13	BINOPTIC wast.krn M3/8" TC 190 uitloop L.135 net + transfo	481,00	84	464000	TEMPOMATIC WC 2-bediening inbouw rvs 230/6V set 2/2	603,00	166
379D18	BINOPTIC wast.krn M3/8" TC 190 uitloop L.205 net + transfo	481,00	84	464006	TEMPOMATIC WC 2-bediening inbouw rvs batterijen 6V set 2/2	565,00	166

De referenties voorafgegaan door een * zijn beschikbaar zolang de voorraad strekt. Referenties in olopende alfabetische volgorde.

** Prijzen exclusief BTW.

REF.	BESCHRIJVING	€ **	P.
464300	TEMPOMATIC WC 2-bediening 3/4" inb. kn, bed. op afstand 230/6V	915,00	169
464306	TEMPOMATIC WC 2-bediening 3/4" inb. kn, bed. op afstand batt.	883,00	169
464PBOX	TEMPOMATIC WC 3/4" 2-bed. inb. rvs batt 6V set1/2 (+464006)	204,00	166
464PISP	Rvs mat afdekplaat - batt vr TEMPOMATIC WC 2-bediening inbouw	470,00	209
464PISS	Rvs mat afdekplaat - netspan. vr TEMPOMATIC WC 2-bed. inb.	557,00	209
464SBOX	TEMPOMATIC WC 3/4" 2-bed. knr inb. 230/6V set 1/2 (+464000)	204,00	166
478015	BINOPTIC wastafelkraan M3/8" met batterijen 6V	576,00	29
478MCH	BINOPTIC MIX wastafelmengkraan M3/8" met sturing op batt. 6V	740,00	29
478MCHLH	BINOPTIC MIX wastafelmengkrn M3/8" + sturing op batt. 6V, LH	788,00	29
479452	Elektroventiel 6V met houder vr SECURITHERM douchesturing	147,00	-
479650	Elektroventiel 6V met debietregeling voor TEMPOMATIC 4	147,00	209
479662	Elektroventiel 6V met koppelingen M1/2" voor douchepanelen	147,00	209
479666	Elektroventiel 6V M1/2" + debietregeling voor TEMPOMATIC 5	139,00	209
479748	Elektroventiel D2 6V voor TEMPOMATIC wastafel, urinoir, douche	147,00	209
479749	Elektroventiel D2 6V voor TEMPOMATIC 3	147,00	209
488015	BINOPTIC wastafelkraan M3/8" H.170 mm op batterijen 6V	609,00	63
488MCHLH	BINOPTIC MIX wastafel mngkrn M3/8" H.170 mm op batterijen 6V	773,00	63
490000	TEMPOMATIC MIX 4 wast.mngkrn F3/8" inbouw aansl. + stopkraan	575,00	-
490000LH	TEMPOMATIC MIX 4 wast.mngkrn F3/8" inbouw aansl. +stopkrn LH	621,00	-
490001	TEMPOMATIC MIX 4 wast.mngkrn F3/8" aansl stopcontact+stopkrn	545,00	-
490001LH	TEMPOMATIC MIX 4 wast.mngkrn F3/8" aansl stopcon.+stopkrn LH	591,00	-
490006	TEMPOMATIC MIX 4 wastafelmngkrn F3/8" geïnt. batt 6V+stopkrn	514,00	-
490006LH	TEMPOMATIC MIX 4 wast.mngkrn F3/8" geïnt. batt 6V+stopkrn LH	560,00	-
490100	TEMPOMATIC MIX 4 wast.mngkrn F3/8" 230/6V inbouw aansl.	489,00	32
490100LH	TEMPOMATIC MIX 4 wast.mngkrn F3/8" 230/6V inbouw aansl. LH	545,00	32
490101	TEMPOMATIC MIX 4 wast.mngkrn F3/8" 230/6V aansl stopcontact	453,00	32
490101LH	TEMPOMATIC MIX 4 wast.mngkrn F3/8" 230/6V aansl stopcon. LH	518,00	32
490106	TEMPOMATIC MIX 4 wastafelmengkraan F3/8" geïnt. batt. 6V	440,00	32
490106LH	TEMPOMATIC MIX 4 wastafelmengkraan F3/8" geïnt. batt. 6V, LH	491,00	32
490230EXT	Verlengsnoer aansluiting stopcontact vr TEMPOMATIC4 wastafel	28,00	209
490240	Inbouw aansluiting 6V voor TEMPOMATIC 4 wastafel, na 02/2016	128,00	209
490241	Aansl Europees stopcon. voor TEMPOMATIC 4 wast. na 02/2016	82,00	209
490446	Elektronische sturing vr TEMPOMATIC 4 met geïntegr. batt. 6V	209,00	209
490450	Elektr. sturing vr TEMPOMATIC 4 op netspanning, na 02/2016	259,00	209
492006	TEMPOMATIC MIX 3 wastafelmngkrn F3/8" geïnt. batt 6V+stopkrn	602,00	-
492006LH	TEMPOMATIC MIX 3 wastafelmengkrn F3/8" batt. 6V +stopkrn LH	648,00	-
492106	TEMPOMATIC MIX 3 wastafelmengkraan F3/8" geïnt. batt. 6V	587,00	-
492106LH	TEMPOMATIC MIX 3 wastafelmengkraan F3/8" geïnt. batt. 6V LH	633,00	-
492446	Elektronische sturing vr TEMPOMATIC 3 met geïntegr. batt. 6V	259,00	209
493400	TEMPOMATIC MIX 4 wast. muurmngkrn M1/2" 230/6V inb. aansl. L.160	721,00	85
493406	TEMPOMATIC MIX 4 wast. muurmngkrn M1/2" batt 6V geïnt. L.160	657,00	85
493410	TEMPOMATIC MIX 4 wast. mngkrn TC F3/8" 230/6V inb. aansl. L.130	575,00	85
493416	TEMPOMATIC MIX 4 wast. mngkrn TC F3/8" batt. 6V geïnt. L.130	514,00	85
493500	TEMPOMATIC MIX 4 wast. muurmngkrn M1/2" 230/6V inb. aansl. L.220	775,00	85
493506	TEMPOMATIC MIX 4 wast. muurmngkrn M1/2" batt 6V geïnt. L.220	710,00	85
493510	TEMPOMATIC MIX 4 wast. mngkrn TC F3/8" 230/6V inb. aansl. L.190	626,00	85
493516	TEMPOMATIC MIX 4 wast. mngkrn TC F3/8" batt. 6V geïnt. L.190	565,00	85
494000	TEMPOMATIC MIX 2 wastafelmngkrn M3/8" op net 230/12V+transfo	561,00	31
494000LH	TEMPOMATIC MIX 2 wastafelmengkraan M3/8" op net 230/12V LH	605,00	31
494006	TEMPOMATIC MIX 2 wastafelmengkraan M3/8" op batt. 6V	751,00	31
494006LH	TEMPOMATIC MIX 2 wastafelmengkraan M3/8" op batt. 6V LH	800,00	31
495009	Detectie voor TEMPOMATIC met kabel van 0,10m.	104,00	209
495070	Detectie voor TEMPOMATIC met kabel van 0,70m.	116,00	209
495149	Detectie voor TEMPOMATIC met kabel van 1,50m.	128,00	209
495253	TEMPOMATIC MIX PRO wastafelmngkrn M3/8" 230/12V draaib uitloop	668,00	62
495257	TEMPOMATIC MIX PRO wastafelmngkrn M3/8" batt. 6V draaib uitloop	802,00	62
495444BC	Standaard elektronische sturing 230/12V + periodieke spoeling	221,00	209
495445BC	Elektronische sturing 230/12V multi-functie voor TEMPOMATIC	322,00	209
495446BC	Elektronische sturing voor TEMPOMATIC op batterijen 6V	464,00	209
495499	Detectie voor TEMPOMATIC met kabel van 5m.	194,00	209
495606	Elektroventiel M3/8" 6V+filter vr TEMPOMATIC, BINOPTIC wast.	147,00	209
495612	Elektroventiel M3/8" 12V+filter vr TEMPOMATIC, BINOPTIC wast.	65,00	209
495615	Elektroventiel M1/2" 6V +filter vr dche & urinoir TEMPOMATIC	147,00	-
495626	Elektroventiel M1/2" 12V+filter vr TEMPOMATIC wast./urinoir	66,00	209

REF.	BESCHRIJVING	€ **	P.
495626CEB	Elektroventiel 1/2" + kabel 4m voor Multifunctie sturing	91,00	-
498015	BINOPTIC wastafelkraan M3/8" H.250 mm op batterijen 6V	658,00	63
498MCHLH	BINOPTIC MIX wastafelmengkrn M3/8" H.250 mm op batterijen 6V	823,00	63
499100	TEMPOMATIC MIX 5 wast.mngkrn F3/8" 230/6V inbouw aansl.	328,00	33
499101	TEMPOMATIC MIX 5 wast.mngkrn F3/8" 230/6V aansl stopcontact	328,00	33
499106	TEMPOMATIC MIX 5 wastafelmengkraan F3/8" geïnt. batterijen 6V	313,00	33
510120	Verstelbare zeepschaal transparant voor greep Ø25+32	31,00	148
510120N	Verstelbare zeepschaal wit nylon voor greep Ø25+32	31,00	148
510580	Verdeler vloeibare zeep 1L RVS 304 glanzend gepolijst	144,00	98
510581	Verdeler vloeibare zeep 1L RVS 304 wit epoxy	127,00	98
510582	Verdeler vloeibare zeep 1L RVS 304 mat gepolijst	135,00	98
510583	Verdeler vloeibare zeep 0,5L RVS 304 glanzend gepolijst	135,00	98
510584	Verdeler vloeibare zeep 0,5L RVS 304 wit epoxy	120,00	98
510586	Verdeler vloeibare zeep 0,5L RVS 304 mat gepolijst	127,00	98
51058M	Pompje voor zeepverdeler 510580	59,00	-
512066P	Elek. verdeler vloeibare zeep 1L RVS 304 glanzend gepolijst	263,00	98
512066S	Elek. verdeler vloeibare zeep 1L RVS 304 mat gepolijst	263,00	98
512066W	Elektronische verdeler vloeibare zeep 1L wit RVS 304	263,00	98
517000	Sifon in verchroomd messing F1"1/4 horizontale uitgang Ø32	74,00	105
5445T2S	Spoeltafelmuurmengkraan+draaib. onderuitloop L.200	228,00	95
5460N	Rechte greep met glijstuk Ø32 H.1150 nylon wit	215,00	143
5460P2	Rechte greep met glijstuk Ø32 H.1150 RVS glanzend gepolijst	219,00	143
5460S	Rechte greep met glijstuk Ø32 H.1150 RVS mat gepolijst	219,00	143
546412	Vervangen door 464000	-	-
547000BE	Vervangen door 564000BE	-	-
547000DE	Vervangen door 564000DE	-	-
547005BE	Vervangen door 564005BE	-	-
547005DE	Vervangen door 564005DE	-	-
564000BE	TEMPOFIX 3 vrvandsyst. WC TEMPOMATIC 230/6V Ø90 muur set 1/2	517,00	166
564000DE	TEMPOFIX 3 vrvandsyst. WC TEMPOMATIC 230/6V Ø110 muur set 1/2	517,00	-
564005BE	TEMPOFIX 3 vrvandsyst. WC TEMPOMATIC 230/6V Ø90 vloer set 1/2	543,00	166
564005DE	TEMPOFIX 3 vrvandsyst. WC TEMPOMATIC 230/6V Ø110 vloer set 1/2	543,00	-
564060BE	TEMPOFIX3 vrvandsyst. WC zelfsl of elek batt. Ø90 muur set 1/2	448,00	173
564060DE	TEMPOFIX3 vrvandsyst. WC zelfsl of elek batt. Ø110 muur set 1/2	448,00	-
564065BE	TEMPOFIX3 vrvandsyst. WC zelfsl of elek batt. Ø90 vloer set 1/2	459,00	173
564065DE	TEMPOFIX3 vrvandsyst. WC zelfsl of elek batt. Ø110 vloer set 1/2	459,00	-
565065BE	TEMPOFIX 3 WC Ø90 zelfdragend brandveilig, TEMPOFLUX 3 set 1/2	910,00	177
565065DE	TEMPOFIX 3 WC Ø110 zelfdragend brandveilig, TEMPOFLUX 3 set 1/2	910,00	-
578090	Aansluitmof 100/90 PEHD	33,00	182
578110	Aansluitmof 100/110 PEHD	36,00	182
578212	TEMPOFLUX 2 WC enkele bediening 6l vr TEMPOFIX 3 set 2/2	102,00	180
578222	TEMPOFLUX 2 WC dubbele bediening 3l/6l vr TEMPOFIX 3 set 2/2	135,00	180
578230	TEMPOFLUX 2 WC 3l/6l vr. TEMPOFIX 3 wand 70-130mm set 2/2	226,00	181
578300BE	TEMPOFIX 3 vrvandsyst. WC 10-35 + 70-130mm Ø90 muur set 1/2	603,00	180
578300DE	TEMPOFIX 3 vrvandsyst. WC 10-35 + 70-130mm Ø110 muur set 1/2	603,00	-
578305BE	TEMPOFIX 3 vrvandsyst. WC 10-35 + 70-130mm Ø90 zelfdrager 1/2	517,00	180
578305DE	TEMPOFIX 3 vrvandsyst. WC 10-35 + 70-130mm Ø110 zelfdrager 1/2	517,00	-
578400BE	TEMPOFIX 3 voorwandsyst. WC 30-60mm Ø90 muurbev. set 1/2	639,00	181
578400DE	TEMPOFIX 3 voorwandsyst. WC 30-60mm Ø110 muurbev. set 1/2	639,00	-
578405BE	TEMPOFIX 3 voorwandsyst. WC 30-60mm Ø90 zelfdrager set 1/2	575,00	181
578405DE	TEMPOFIX 3 voorwandsyst. WC 30-60mm Ø110 zelfdrager set 1/2	575,00	-
578MUR	Muurversterking voor voorwandsysteem TEMPOFIX 3	47,00	182
578PMR	Aansluitset TEMPOFIX 3, L.580 voor verlengd wandcloset	24,00	182
580000	Hevel vr wast. Ø63 M1"1/4 +rvs rooster +centr. schroef	16,00	105
581000	ON/OFF hevel vr wastafel 1"1/4 met RVS membraam	44,00	105
596000	Luxe afdekplaatje verchroomd Ø45	16,00	105
611	HYGIËNA plug 1"1/4" met holle rooster +voorgeponste overloop	37,00	105
6110	HYGIËNA plug + holle rooster voor rvs wastafel	37,00	105
620	Lediging met membraan 1"1/4 in verchroomd messing	43,00	105
6712	Hypereco verdeler vloeibare zeep 0,9L ABS wit+elleboogbed.	92,00	98
682001	Harde vloerhevel 100x100 regelb. hoogte geïnt. uitgang Ø40	62,00	149
682001DE	Harde vloerhevel 100x100 regelb hoogte horiz uitg. bocht Ø50	75,00	-
683001	Harde vloerhevel 150x150 regelb. hoogte geïnt. uitgang Ø40	115,00	149
683001DE	Harde vloerhevel 150x150 regelb hoogte horiz uitg. bocht Ø50	125,00	-

De referenties voorafgegaan door een * zijn beschikbaar zolang de voorraad strekt. Referenties in oplopende alfabetische volgorde.

** Prijzen exclusief BTW.

DELABIE / Index van de referenties

REF.	BESCHRIJVING	€ **	P.	REF.	BESCHRIJVING	€ **	P.
683002	Zachte vloerhevel RVS rooster Ø114 geïnt. uitgang Ø40	81,00	149	753256	Renovatieset voor mengkraan met draaibare uitloop na 06/2019	12,00	210
684000	Vloerhevel met plaat 140X140 - verticale uitgang Ø40	92,00	149	753730	Renovatieset PREMIX CONFORT 3/4" of 1"	151,00	211
705000	Aansluitstuk Ø32/55 met flens voor WC	21,00	182	753733	Renovatieset PREMIX COMPACT	53,00	211
705028	Aansluitstuk Ø28/55 met flens voor WC	27,00	182	753734	Renovatieset PREMIX COMPACT (nieuw design)	53,00	211
709000	ROUND antidiestafel douchekop M1/2" inbouw	137,00	139	753735	Renovatieset PREMIX CONFORT 1"1/4 en 1"1/2	209,00	211
709000CF	ROUND antidiestafel douchekop M1/2" inbouw	137,00	-	753736	Renovatieset MONOFOOT	27,00	211
709000DP	ROUND douchekop M1/2" inbouw, regenstraal 6l/min	156,00	-	753739	Renovatieset MIXFOOT	36,00	211
709010CF	ROUND douchekop M1/2" voor paneel	138,00	-	753750	Renovatieset PREMIX SECURIT 3/4" of 1"	166,00	211
710500	Muurzeepschaal in mat verchromd Bayblend®	52,00	148	753755	Renovatieset PREMIX SECURIT 1"1/4" en 1"1/2	209,00	211
710501	Muurzeepschaal in glanzend verchromd Bayblend®	52,00	148	762150	TEMPOFLUX 2 WC M3/4" Ø25 spoelkrn TC 140 zelfis. ~7 sec	326,00	179
712000	TONIC JET antidiestafel douchekop M1/2" inbouw	137,00	139	762901	TEMPOFLUX 2 WC M3/4" krn inb. + sturing ~7sec enkele bed.	315,00	179
712000CF	TONIC JET douchekop M1/2" inbouw	137,00	-	762902	TEMPOFLUX 2 WC M3/4" krn inb. + sturing ~7sec dubbele bed.	342,00	179
712000DP	TONIC JET douchekop M1/2" inbouw, regenstraal 6 l/min	156,00	-	763000	TEMPOFLUX 3 WC F3/4" inbouw AB, mat, 3l/6l, set 2/2	176,00	173
729008	Zeepverdeler rechte uitloop met 1L reservoir messing chr.	121,00	99	763040	TEMPOFLUX 3 WC F3/4" inbouw AB, verchromd, 3l/6l, set 2/2	245,00	173
729012	Zeepverdeler kromme uitloop met 1L reservoir messing chr.	127,00	99	763041	TEMPOFLUX 3 WC F3/4" inbouwkrn AB, enkele bediening, set 2/2	263,00	173
729108	Zeepverdeler rechte uitloop buisje L.1200 verchromd messing	121,00	99	763300	TEMPOFLUX 3 WC 3/4" inbouwkraan AB met bediening op afstand	506,00	175
729112	Zeepverdeler kromme uitloop buisje L.1200 verchromd messing	127,00	99	763BOX	TEMPOFLUX 3 WC 3/4" inbouwkraan AB 3l/6l, set 1/2	170,00	172
729150	Zeepverdeler muurmodel voor technische wand 190, chr.	137,00	99	763PIM	Dekplaat in mat gepolijst rvs voor TEMPOFLUX 3 WC inbouw Abu	144,00	211
729302	Reno. zakje voor zeepverdeler type 729150/729012	24,00	211	763PMM	Metalen plaat voor TEMPOFLUX 3 C inbouw AB	256,00	211
729303	Mechanisme voor zeepverdeler type 729150 en 729200	84,00	211	769400	Gebogen spoelpijp PVC inbouw/TC Ø32	49,00	182
729308	Mechanisme voor zeepverdeler type 729008	84,00	211	769500	Gebogen spoelpijp PVC inbouw/TC bocht + aansluitmof Ø32/55	74,00	182
729312	Mechanisme voor zeepverdeler type 729012	90,00	211	790152	Aluminium verlengstuk voor douchepaneel	238,00	148
729508	Zeepverdeler rechte uitloop met 0,5L reservoir messing chr.	121,00	99	790153	Telescopisch RVS verlengstuk voor douchepaneel	424,00	148
729512	Zeepverdeler kromme uitloop met 0,5L reservoir messing chr.	127,00	99	790BOX	Waterdichte inbouwdoos voor douchemengkraan – set 1/2	149,00	-
730802.2P	*2 x haakse afsluitkraan voor PREMIX 3/4" (uitput)	213,00	-	792320	SECURITHERM therm dchepan alu bovenaansl. ~30sec handd + kop	1147,00	130
730803.2P	*2 x haakse afsluitkraan voor PREMIX 1" (uitput)	213,00	-	792324	SECURITHERM therm dchepan RVS bovenaansl. ~30sec handd + kop	1335,00	131
730804.2P	*2 x haakse afsluitkraan voor PREMIX 1"1/4 (uitput)	364,00	-	792330	SECURITHERM therm dchepan alu verb.aansl. ~30sec handd + kop	1147,00	130
731002	PREMIX CONFORT 55 collect. thermost. M3/4" 55 l/min	711,00	149	792334	SECURITHERM therm dchepan RVS verb.aansl. ~30sec handd + kop	1335,00	131
731003	PREMIX CONFORT 90 collect. thermost. M1" 90 l/min	1102,00	149	792344	SECURITHERM therm. dchepan RVS bovenaansl. handdouche+kop	1335,00	131
731004	PREMIX CONFORT 140 collect. thermost. M1"1/4 140 l/min	1581,00	149	792344CF	SECURITHERM therm. paneel, rvs, bovenaansluiting	1335,00	131
731005	PREMIX CONFORT 190 collect. thermost. M1"1/2 190 l/min	2043,00	149	792344DP	SECURITHERM therm.douchepaneel RVS bovenaansl., regenstraal	1326,00	-
731052	PREMIX SECURIT 55 collect. thermost. M3/4" 55 l/min	711,00	149	792354	SECURITHERM therm. dchepaneel RVS verb.aansl. handdouche+kop	1335,00	131
731053	PREMIX SECURIT 90 collect. thermost. M1" 90 l/min	1102,00	149	792354CF	SECURITHERM paneel, rvs + vaste douchekop	1335,00	131
731054	PREMIX SECURIT 140 collect. thermost. M1"1/4 140 l/min	1581,00	149	792354DP	SECURITHERM therm.douchepaneel RVS verb.aansl., regenstraal	1326,00	-
731055	PREMIX SECURIT 190 collect. thermost. M1"1/2 190 l/min	2043,00	149	792380	SECURITHERM therm. dchepaneel alu verborgen aansl. sproeier+kop	1173,00	130
731200	PREMIX CONFORT T2 collect. thermost. M3/4" 55 l/min	711,00	-	792390	SECURITHERM therm. douchepaneel alu bovenaansl. sproeier + kop	1173,00	130
731300	PREMIX CONFORT T3 collect. thermost. M1" 90 l/min	1102,00	-	792400	SECURITHERM therm. douchepaneel batterij 6V alu bovenaansl.	1238,00	128
731400	PREMIX CONFORT T4 collect. thermost. M1"1/4 140 l/min	1581,00	-	792403	Therm. SECURITHERM dchepaneel batt. 6V RVS bovenaansluiting	1469,00	129
731500	PREMIX CONFORT T5 collect. thermost. M1"1/2 190 l/min	2043,00	-	792403CF	SECURITHERM paneel batt 6V, rvs, bovenaansluiting	1469,00	129
732012	PREMIX NANO thermo. voormenger FM3/8" vernikkeld lichaam	127,00	104	792403DP	SECURITHERM therm.douchepan. RVS, batt. bovenaansl.,regenstr.	1456,00	-
732016	PREMIX NANO thermo. voormenger FM3/8" verchromd lichaam	149,00	104	792404	Therm. SECURITHERM dchepan. batt. 6V RVS bovenaansl+zeepschl	1519,00	129
732216	PREMIX NANO thermo. voormenger 3/8" verchromd lichaam	149,00	104	792404CF	SECURITHERM paneel, batt, rvs, bovenaansluiting + zeepschaal	1519,00	129
732230	PREMIX NANO therm. vrmenger 3/8" chr. lich+PEX aansl.set L.300	167,00	104	792404DP	SECURITHERM therm.dchepan. RVS,batt. bovenaansl.+zeepschl.,regenstr.	1505,00	-
732515	Aansluitset PEX L.300 voor PREMIX NANO 732216	48,00	211	792410	SECURITHERM therm. dchepaneel batt. 6V alu verborgen aansl.	1238,00	128
733015	PREMIX COMPACT therm. mengautomaat M1/2" lichaam niet chr.	134,00	104	792413	Therm. SECURITHERM dchepaneel batt. 6V RVS verb.aansluiting	1469,00	129
733020	PREMIX COMPACT therm. mengautomaat M3/4" lichaam niet chr.	134,00	104	792413CF	SECURITHERM douchepaneel, batt, rvs, verborgen aansluiting	1469,00	129
734100	TEMPOGENOU haaks MM1/2" hendel L.350 ~7 sec	144,00	102	792414	Therm. SECURITHERM dchepan. batt. 6V RVS verb.aansl+zeepschl	1519,00	129
735000	TEMPOGENOU recht MM1/2" moer hendel L.350 ~7 sec	156,00	102	792414CF	SECURITHERM douchepaneel, batt, rvs, verborgen aansluiting	1519,00	129
735400	TEMPOGENOU recht MM1/2" hendel L.350 ~7 sec	144,00	102	792414DP	SECURITHERM therm.dchepan. RVS,batt.verb.aansl.+zeepschl.,regenstr.	1505,00	-
736001	MONOFOOT kraan voetbediening MM1/2" vloerbevestiging moer	213,00	102	792504	Therm. SECURITHERM dchepan.230/6V RVS verb.aansl + zeepschl	1556,00	129
736101	MONOFOOT kraan voetbediening MM1/2" vloerbevestiging z. moer	204,00	102	792514	Therm. SECURITHERM dchepan.230/6V RVS bovenaansl + zeepschl	1556,00	129
736102	MONOFOOT kraan voetbediening MM1/2" muurbevestiging z. moer	234,00	102	801	Doucheset monostraal met stang Ø22	90,00	142
739000	MIXFOOT mngkrn voetbediening MM1/2" vloerbevestig. bicone moer	243,00	102	803	Doucheset 5 stralen met stang Ø25	145,00	142
739100	MIXFOOT mngkrn voetbediening MM1/2" vloerbevestiging z. moer	238,00	102	806	Doucheset monostraal met stang Ø25	123,00	142
739102	MIXFOOT mngkrn voetbediening MM1/2" muurbevestiging z. moer	250,00	102	807792	Ontkoppelbaar aansluitstuk STOP FM1/2" voor douchepaneel	82,00	147
743305	Binnenwerk TEMPOSTOP wastafel/urinoir TC/hendel ~7 sec	59,00	211	808B.25P	25 x wegwerpbaar douchesets L.0,85 m in blauw	281,00	142
743622	Binnenwerk TEMPOFLUX 2 WC 3/4" inbouw/frame 10-35mm ~7 sec	95,00	211	808Y.25P	25 x wegwerpbaar douchesets L.0,85 m in geel	281,00	142
743623	TEMPOFLUX 2 WC binnenwerk 3/4" technische ruimte ~7sec	93,00	211	809B.25P	25 x wegwerpbaar douchesets L.1,50 m in blauw	288,00	142
743677	Binnenwerk TEMPOFLUX 2 WC 3/4" inbouw/frame 30-60 mm ~7 sec	139,00	211	809Y.25P	25 x wegwerpbaar douchesets L.1,50 m in geel	288,00	142
743732	Renovatieset PREMIX NANO	51,00	211	811	Sproeier verchromd M1/2" monostraal Ø70, anti-kalk	21,00	144
743765	Binnenwerk voor TEMPOFLUX 3 inbouw, dubbele bediening 3l/6l	49,00	211	811610.2P	2 x koperen aansluitstukken M10x1 L.365 mm	71,00	107
743792	Thermostatisch binnenwerk voor douchemengkraan	167,00	210	811611.2P	2 x koperen aansluitstukken M11x1 L.365 mm	71,00	107
748065	Vervangen door D275065	-	-	811612.2P	2 x koperen aansluitstukken M10x1 L.385 mm	88,00	107
753005	Renovatieset TEMPOSTOP wast./urinoir zelfis. ~7 sec - tot 2022	28,00	-	813	Sproeier M1/2" 5 stralen Ø100, anti-kalk	53,00	144

De referenties voorafgegaan door een * zijn beschikbaar zolang de voorraad strekt. Referenties in oplopende alfabetische volgorde.

** Prijzen exclusief BTW.

REF.	BESCHRIJVING	€ **	P.
815	Sproeier M1/2" monostraal Ø100, anti-kalk	33,00	144
816	Sproeier M1/2" 2 stralen met omschakelaar, anti-kalk	60,00	144
820	Douchestang verchromd Ø22 inkortbaar, zeepschl, asafst 590mm	51,00	143
820022	*Snelkoppeling F22/100 voor BIOFIL (na uitputting 820122N)	34,00	-
820023	*Snelkoppeling M1/2" voor BIOFIL (na uitputting 820123)	34,00	-
820024	Vervangen door 820124N	-	-
820025	*Snelkoppeling M24/125 voor BIOFIL (na uitputting 820125)	34,00	-
820026	*Snelkoppeling M16,5x100 voor BIOFIL (na uitputting 820126N)	34,00	-
820122	*Snelkoppeling F22/100 voor BIOFIL (na uitputting 820122N)	43,00	-
820122N	Snelkoppeling F22/100 voor BIOFIL kraanfilter	49,00	21
820123	Snelkoppeling M1/2" voor BIOFIL kraanfilter	49,00	21
820124	Vervangen door 820124N	-	-
820124N	Snelkoppeling M24/100 voor BIOFIL kraanfilter	49,00	21
820125	Snelkoppeling M24/125 voor BIOFIL kraanfilter	49,00	21
820126	*Snelkoppeling M16,5x100 voor BIOFIL (na uitputting 820126N)	43,00	-
820126N	Snelkoppeling M16,5x100 voor BIOFIL kraanfilter	49,00	21
821	Douchestang verchromd Ø25 inkortbaar, zeepschl, asafst 540mm	72,00	143
821122	Vandaalbestendige snelkoppeling F22/100 vr BIOFIL kraanfilter	57,00	21
821123	Vandaalbestendige snelkoppeling M1/2" vr BIOFIL kraanfilter	57,00	21
821124	Vandaalbestendige snelkoppeling M24x100 vr BIOFIL kraanfilter	57,00	21
821125	Vandaalbestendige snelkoppeling M24x125 vr BIOFIL kraanfilter	57,00	21
826315	Moer met 3 schroeven en ring F1/2" H.4	13,00	103
830	Opvangkraag voor handdouche voor grepen Ø 25 tot 35 mm	9,00	148
830T1	Doucheslang in zwart polyamide L.1,50 m	28,00	145
832T1	Doucheslang in metaal versterkt dubbele coating L.1,50 m	36,00	145
834T1	Doucheslang BICOLOR PVC glad metaal-plastiek L.1,50 m	27,00	145
834T2	Doucheslang BICOLOR PVC glad metaal-plastiek L.2,00 m	30,00	145
834T3	Doucheslang BICOLOR PVC glad metaal-plastiek L.0,85 m	25,00	145
834T4	Doucheslang BICOLOR PVC glad metaal-plastiek L.1,20 m	26,00	145
835T1	Slang in zwart nylon L.1,50 m voor spoeltafelsproeier	35,00	145
836T1	Doucheslang SILVER gewapend glad PVC L.1,50 m	35,00	145
836T3	Doucheslang SILVER gewapend glad PVC L.0,85 m	31,00	145
837T4	Doorzichtige doucheslang L. 1,60 voor uittrekbare sproeier	49,00	145
841315	Versterkte muurplaat MF1/2" met moer Ø14	46,00	155
845	Draaibare verchromde houder voor handdouche	16,00	148
850	Tablet voor thermostatische tweegrepsmengkranen voor douche	65,00	148
855755.2P	2x S- koppelingen STOP/CHECK M1/2"-M3/4", asafstand 12 mm	85,00	146
855755UK.2P	2x rechte koppelingen STOP/CHECK M1/2"-M3/4"	100,00	146
856027.2P	2 x Excenr. koppeling M1/2" M3/4" onder rozet hartafstand 12mm	43,00	146
856127.2P	2 x Excenr. koppeling M1/2" M3/4" onder rozet hartafstand 11mm	25,00	146
856794.2P	2x S- koppelingen M1/2" M3/4" onder rozet, asafstand 11 mm	38,00	146
865127.2P	2 x Hoge koppeling M1/2" M3/4" H.64 zonder moer	63,00	147
868121	Afvoerbocht muurmodel MM1/2" H.33 voor douche	51,00	147
870027.2P	2 x Luxe hoge koppeling M1/2" M3/4" H.70 Ø14	107,00	147
880	Antistagnatiekoppeling voor douchemengkraan	47,00	146
900007	Terugslagklep met debietbegrenzer 6 l/min	13,00	208
900010	Terugslagklep voor aansluiting 3/8"	9,00	208
9102	Oogdouche op wastafel muurmodel	531,00	204
9108	Nooddouche horizontale muurbevestiging	261,00	204
9120C	Oogdouche muurmodel met 1 sproeier + signalisatieplaat	225,00	205
9121	Oogdouche muurmodel met 2 sproeiers + signalisatieplaat	257,00	205
9140C	Oogdouche bladmodel met 1 sproeier + signalisatieplaat	278,00	205
9141	Oogdouche bladmodel met 2 sproeiers + signalisatieplaat	319,00	205
91AA75	Dopjes voor perlators van oogdouche	11,00	205
9201	Oogdouche op wastafel op kolom	860,00	204
9203	Set nood- en oogdouche op kolom	1263,00	203
921022.2P	2 x Straalbreker in stervorm F22/100	12,00	101
921022.50P	50 x Straalbreker in stervorm F22/100	241,00	101
921024.2P	2 x Straalbreker in stervorm M24/100	12,00	101
921024.50P	50 x Straalbreker in stervorm M24/100	241,00	101
922022.2P	2 x Straalbreker regelb. debiet F22/100	13,00	101
922024.2P	2 x Straalbreker regelb. debiet M24/100	13,00	101
9225	Douchekop voor nooddouche	74,00	205
922640	BIOSAFE ronde kraanuitgang met platte dichtingsring	12,00	101

REF.	BESCHRIJVING	€ **	P.
922660	BIOSAFE kraanuitgang met draad voor series 2920 en 266x	9,00	101
923022	BIOSAFE uitgang met ring F22x100, 5L	10,00	101
923022.50P	50 x BIOSAFE uitgang met ring F22x100, 5L	326,00	101
923024	BIOSAFE uitgang met ring M24x100, 5L	10,00	101
923024.50P	50 x BIOSAFE uitgang met ring M24x100, 5L	326,00	101
926024	BIOSAFE uitgang met ring M24/100 voor assortiment 2620	10,00	101
941120	Vaste CORBIN muuruitloop M1/2" L.120 H.60 regelb. straalbr.	54,00	103
941922	CORBIN uitloop vr paneel 1-10 mm M1/2" L.120 H.60 straalbr.	65,00	103
942040	Uitloop voor TC 30 mm M1/2" L.75 straalbreker	84,00	103
942200	Uitloop voor TC 230 mm M1/2" L.75 straalbreker	103,00	103
943150	Draaibare onderuitloop L. 150 F3/4"	77,00	208
943151	Vaste onderuitloop L. 150 F3/4"	86,00	208
943200	Onderuitloop L.200 F3/4"	83,00	208
943200100	Getrokken draaib. onderuitloop Ø22 L.200, moer 3/4"	94,00	-
943200100M	Getrokken uitloop Ø22, H.105 L.200 moer 3/4" (voor 2519)	100,00	208
943200110	Getrokken onderuitloop Ø22 L.200 moer 3/4"+ messing straalbr	100,00	-
943300110	Getrokken draaibare onderuitloop Ø22 H.80 L.300, moer 3/4"	147,00	208
947120	Vaste muuruitloop M1/2" L.110 H.16 Ø32 regelb. straalbreker	89,00	103
947135	Vaste muuruitloop M1/2" L.120 H.16 Ø32 straalbreker +roz.Ø60	104,00	103
947151	Vaste uitl vr TC165mm M1/2" L.120 Ø32 regelb. straalbreker	144,00	103
947157	Vaste uitl vr TC165mm M1/2" L.170 Ø32 regelb. straalbreker	173,00	103
947170	Vaste muuruitloop M1/2" L.160 H.16 Ø32 regelb. straalbreker	114,00	103
947200	Vaste onderuitloop L. 200 F3/4"	77,00	208
963150125F	Draaibare getrokken bovenuitloop Ø 22, H.105 L.150 moer 3/4"	89,00	208
963150923F	Draaibare uitloop. Ø22, BIOSAFE uitgang, H.100 L.150	101,00	208
963200145F	Getrokken draaibare bovenuitloop Ø22, H.135 L.200 moer 3/4"	96,00	208
963200245F	Getrokken draaibare bovenuitloop Ø22, H.230 L.200 moer 3/4"	99,00	208
963200923F	*Draaib getrokk. uitloop, BIOSAFE uitgang, H.130 L.200 (uitput)	119,00	-
963300145F	Getrokken draaib. bovenuitloop Ø22 H.130 L.300, moer 3/4"	122,00	208
963300245F	Getrokken draaib. bovenuitloop Ø22 H.230 L.300, moer 3/4"	125,00	208
963300923F	*Draaib getrokk. uitloop, BIOSAFE uitgang, H.230 L.300 (uitput)	146,00	-
967152	Draaib zwanenhalsuitl. M1/2" L.150 H.120 regelb straalbr	58,00	103
967202	Draaib zwanenhalsuitl. M1/2" L.200 H.200 regelb straalbr	61,00	103
969024.2P	2 x Uitloopreducties M1/2" M24/100	23,00	-
9741	SECURITHERM therm. douchemengkraan Securitouch, z. koppel.	341,00	122
9741TET	Keramische kop 1/2" kwartdraai voor SECURITHERM	43,00	210
9768	SECURITH. BIOSAFE therm. douchemngkrn, ERGO grepen, z. koppel.	378,00	120
9769	SECURITHERM BIOSAFE thermostatische douchemngkrn, z. koppel.	318,00	120
981142	Gegoten vaste uitloop M1/2" L.140 H.120 regelb. straalbreker	118,00	103
990123	2 x Lithium batt 3V type 123A elektronica 495446BC	26,00	209
990223	Lithium batt. 6V type 223 vr modules 479446, 490446, 492446	29,00	209
999049	4 x Antidiefstal schroeven type TORX M5x25 + pluggen	10,00	208
A22D75	Perlator F22/100 voor nooddouche	23,00	205
A22LY75	Perlator F22/100 voor oogdouche	23,00	205
C151AH75	2 x Koppelingen met terugslagklep FM 3/8"	28,00	107
C282025	Inbusseutlet 2,5 mm voor debietregeling ECO straalbreker	15,00	101
C291AH75	2 x Koppelingen met terugslagklep FM 1/2"	33,00	107
CEL378150V	Detectie + kabel L.1,50m vr BINOPTIC, TEMPOMATIC 2	116,00	209
CEL378499V	Detectie + kabel L.5m voor BINOPTIC, TEMPOMATIC 2	194,00	209
CEL378V	Detectie + kabel L.0,70m vr BINOPTIC, TEMPOMATIC 2	90,00	209
CF	*Draaibare sproeistuk M24x1,25 - 10 l/min (na uitputting DP)	14,00	-
D273015	Kraan op blad MM1/2"	98,00	-
D275058	Bedpanspoeler met stopkraantje, sproeier met duwknop	240,00	154
D275065	Bedpanspoeler met stopkraantje, sproeier met straalbreker	287,00	154
D276020	Muurkraan voor wasmachine M1/2" M3/4"	56,00	-
DP	Vandaalbestendige comfort verstuiver + regenstraal, M24x1,25	23,00	139
FLEXPEX2	2 x PEX slang M10X1 F3/8" L.420	60,00	107
FLEXPEX3	2 x PEX slang M10X1 F3/8" L.525	68,00	107
FLEXPEX4	2 x PEX slang M10X1 F3/8" L.660	84,00	107
FLEXPEX6	2x PEX slang met losse moer L.467	71,00	107
H96001BEL	Therm. seq. wast.mngkrn H.95 L.120 z.trekplug, z. stopkrn BEL	405,00	40
H96051BEL	Seq. BIOCLIP SECURITHERM wast.mngkrn H.95 L.120 z.stopkrn BEL	489,00	38
H9610	SECURITH.seq.therm.mngkrn+BIOCLIP wegwerp uitl. S/C,as 150mm	574,00	87
H9610S	SECURITH.seq.therm.mngkrn+BIOCLIP wegwerp uitl. S-kop,as 150mm	527,00	87

De referenties voorafgegaan door een * zijn beschikbaar zolang de voorraad strekt. Referenties in oplopende alfabetische volgorde.

** Prijzen exclusief BTW.

REF.	BESCHRIJVING	€ **	P.	REF.	BESCHRIJVING	€ **	P.
H9611	SECURITH.seq.therm.mngkrrn+BIOCLIP rvs uitl. recht S/C,as 150mm	652,00	87	H9768BEL	SECURITHERM BIOSAFE therm. dchemngkrrn,ERGO grepen,S/C-kop,BEL	391,00	120
H9611S	SECURITHERM seq.therm.mngkrrn+BIOCLIP rvs uitl. S-kop,as 150mm	603,00	87	H9768HYG	Doucheset +leegloop therm. mengkrrn Securitouch H9768 S/C kop	456,00	121
H9612BEL	Therm. SECURITH. mngkrrn, draaib.uitl/uittr.dch, kort grp BEL	573,00	75	H9768KIT	Doucheset met BIOSAFE therm. mengkrrn H9768, S/C-koppeling	589,00	121
H9613BEL	Therm. SECURITHERM combinatie zuil +uittrek. Sproeier, BEL	598,00	78	H9768S	SECURITHERM BIOSAFE therm. douchemngkrrn, ERGO grepen,S-kop	356,00	120
H96201BEL	Seq. SECURITHERM spoelt.mengkraan H.160 L.140 z. stopkrrn BEL	516,00	66	H9768SHYG	Doucheset +leegloop therm. mengkrrn Securitouch H9768S S-kop	496,00	121
H96251BEL	Seq. BIOCLIP SECURITHERM mgkraan H.160 L.140, z.stopkrrn BEL	606,00	66	H9768SKIT	Doucheset met BIOSAFE therm. mengkrrn H9768S, standaard S-kop	545,00	121
H9630	Therm. SECURITHERM sequent. dchemngkrrn+lage uitloop S/C kop.	448,00	112	H9769	SECURITHERM BIOSAFE thermostatische douchemengkraan,S/C-kop	386,00	120
H9630HYG	Doucheset + leegloop therm. sequent. mengkraan H9630 S/C kop	578,00	113	H9769HYG	Doucheset +leegloop therm. mengkrrn Securitouch H9769 S/C kop	469,00	121
H9630KIT	Doucheset thermostatische sequent. mengkraan H9630, S/C-kop	626,00	113	H9769KIT	Doucheset met BIOSAFE therm. mengkraan H9769, S/C-koppeling	516,00	121
H9630S	Therm. SECURITHERM sequent. douchemngkrrn+lage uitloop S-kop.	412,00	112	H9769S	SECURITHERM BIOSAFE therm. douchemengkraan, standaard S-kop	350,00	120
H9630SHYG	Doucheset + leegloop therm. sequent. mengkraan H9630S S-kop	541,00	113	H9769SHYG	Doucheset +leegloop therm. mengkrrn Securitouch H9769S S-kop	420,00	121
H9630SKIT	Doucheset thermostatische sequent. mengkraan H9630S, S-kop	578,00	113	H9769SKIT	Doucheset met BIOSAFE therm. mengkraan H9769S, standaard S-kop	472,00	121
H9631BEL	SECURITH. seq. dchemkrrn waterdicht inb., set 2/2,BEL(+H96BOX)	358,00	117	N009AG75	Keramisch patroon Ø40 met basis en debietbegrenzer	49,00	210
H9632BEL	*Seq.dchemngkrrn waterdicht inbouw, 2/2 (na uitput H9631BEL)	567,00	-	N109AG75	Keramisch patroon Ø40 met basis, zonder debietbeperker	44,00	210
H9633BEL	SECURITH.mnkrrn waterdicht inb.+ bocht,set 2/2,BEL(+H96CBOX)	406,00	117	N148AA75	Keramisch binnenwerk Ø40 zonder voet, zonder debietbegrenzer	42,00	210
H9634BEL	Douchepaneel met therm. seq. mengkraan, verborgen aansl, BEL	816,00	133	N201AG75	Keram.patroon Ø40 z. basis, met debietbegrenzer vr ref elek	94,00	210
H9635BEL	Dhepan met therm. seq. mengkrrn, verb. aansl +handdouche, BEL	954,00	133	N222	Keramisch binnenwerk Ø35 met voet, met debietregelaar	49,00	210
H9636BEL	Dhepan met therm. seq. mengkrrn, flex aansl, handdouche BEL	955,00	133	N243	Keramisch sequentieel binnenwerk Ø35 met basis	66,00	210
H9639BEL	Douchepaneel met therm. sequentiële mengkrrn + flex aansl BEL	816,00	133	N243I	Keramisch sequentieel binnenwerk Ø35 met basis + inzetstuk	77,00	210
H9640	Therm. SECURITHERM sequent. dchemngkrrn+hoge uitloop S/C kop.	448,00	112	N248AA75	Keramisch binnenwerk Ø40 zonder basis, met debietbegrenzer	49,00	210
H9640S	Therm. SECURITHERM sequent. dchemngkrrn+hoge uitloop S-kop.	412,00	112	N252	Keramisch patroon Ø40 met drukregeling met basis	126,00	210
H9641	Doucheset met SECURITHERM sequentiële thermostaat opbouw	756,00	112	N262	Keramisch binnenwerk Ø35 met drukregeling	114,00	210
H9642BEL	Therm. seq. mengkrrn bediening op afstand, uittr. sproeier, BEL	382,00	78	N421AJ75	Thermostatisch patroon 1/2"NF	247,00	-
H96BOX	Waterdichte inbouwdoos vr seq. dchemngkrrn z. omsteller-set1/2	345,00	117	N434AH75	Patroon Ø35 zonder basis voor serie 3020, 2303, 2312	49,00	-
H96CBOX	Waterdichte inbouwdoos vr seq. dchemngkrrn + omsteller-set1/2	385,00	117	N96	*Therm. patroon vr SECURITHERM H9610/11P/14P (na uitput N961)	240,00	-
H9716	SECURITHERM therm. spoeltafelmngkrrn draaib uitl. H.230 L.200	513,00	67	N960	Therm. binnenwerk vr SECURITHERM wastafel H960X (na 01/2022)	240,00	210
H9726	SECURITHERM therm. wastafelmngkrrn draaib uitloop H.205 L.150	570,00	51	N961	Therm. binnenwerk vr SECURITHERM wast/spoelt H961X(na 01/2022)	240,00	210
H9739	SECURITHERM thermostatische douchemengkraan, S/C-koppeling	378,00	124	N963	Therm. binnenwerk vr SECURITHERM douche H9630/40X(na 01/2022)	240,00	210
H9739HYG	Doucheset + leegloop thermostatische mengkraan H9739 S/C kop	444,00	125	N9630	Vervangen door N963	-	-
H9739KIT	Doucheset met thermostatische mengkraan H9739, S/C-koppeling	502,00	125	N96L	*Therm. patroon vr SECURITHERM wast. H9600/05 (na uitput N960)	240,00	-
H9739S	SECURITHERM thermostatische douchemengkraan, standaard S-kop	337,00	124	N9726	Thermostatisch patroon voor SECURITHERM wastafel H9726	237,00	210
H9739SHYG	Doucheset + leegloop thermostatische mengkraan H9739S S-kop	393,00	125	N9769	Therm. patroon voor SECURITHERM H9769	255,00	210
H9739SKIT	Doucheset met thermostatische mengkraan H9739S, stand. S-kop	452,00	125	N97L	Thermostatisch patroon voor SECURITHERM douche H9739/S	210,00	210
H9741	SECURITHERM Securitouch therm. douchemengkraan, S/C-koppeling	397,00	122	N97LR	Thermostatisch patroon voor SECURITHERM douche H9741/52S	210,00	210
H9741HYG	Doucheset +leegloop therm. mengkrrn Securitouch H9741 S/C kop	508,00	123	NS262	Keramisch patroon Ø35 met basis	49,00	210
H9741KIT	Doucheset + therm. mengkraan Securitouch H9741, S/C-koppeling	516,00	123	NSB262	Keramisch binnenwerk Ø35 met basis en aanspanning	49,00	210
H9741S	SECURITHERM Securitouch therm. douchemengkraan, stand. S-kop	376,00	122	P120AA75	Traditioneel binnenwerk Ø22,5 + afdekplaatje (serie 5800)	116,00	210
H9741SHYG	Doucheset +leegloop therm. mengkrrn Securitouch H9741S S-kop	461,00	123	P482AJ75	Keramische kop 1/2", 1/4 draai rechts	32,00	211
H9741SKIT	Doucheset + therm. mengkraan Securitouch H9741S, stand. S-kop	498,00	123	V668AH75	Pictogram voor nooddouche	42,00	-
H9752S	SECURITHERM Securitouch therm. bad/dchemngkrrn, stand. S-kop	585,00	122	V669AH75	Pictogram voor oogdouche	42,00	-

De referenties voorafgegaan door een * zijn beschikbaar zolang de voorraad strekt. Referenties in oplopende alfabetische volgorde.

** Prijzen exclusief BTW.

De algemene verkoopvoorwaarden zijn van toepassing voor alle klanten.**BESTELLINGEN EN PRIJSOFFERTES:**

Zullen worden uitgevoerd in volgorde van ontvangst. Wij aanvaarden geen bestellingen met open raamovereenkomst of met levering op afroep. Elke doorgestuurde bestelling houdt de aanvaarding van onze algemene verkoopvoorwaarden in en verwerpt alle mogelijke andere clausules vermeld op de documenten van de klant zelf. De klant verbindt zich t.o.v. ons van zodra we zijn bestelling ontvangen. Deze kan niet meer geannuleerd worden. De bestellingen worden geregistreerd zonder verplichting om deze compleet en in één keer uit te leveren. Onze commerciële medewerkers zijn niet bevoegd om mondeling bijkomende overeenkomsten af te sluiten noch mondelinge garanties te geven die de inhoud van het geschreven contract overstijgen. Bij wanbetaling of laattijdige betaling van een levering, behouden wij ons het recht de werven of lopende bestellingen te annuleren, zonder mogelijkheid van verhaal voor de klant. Bij elke verandering in de situatie van de klant, behouden wij ons het recht de lopende bestellingen te annuleren of garanties te eisen. Onze offertes zijn geen bestekbeschrijvingen; het ingenieursbureau en de professionele installateur, zijn verantwoordelijk voor de keuze van de producten in functie van de toepassing, de huidige wetgeving en de best beschikbare technieken (BBT).

PRIJZEN:

De goederen worden gefactureerd aan de voorwaarden geldig op de dag van verzending. Prijzen worden vrijblijvend meegedeeld onder voorbehoud van koers- of takswijzigingen en kunnen zonder voorafgaandelijke melding aangepast worden, afhankelijk van de economische omstandigheden. Prijsstijgingen zullen 1 maand voor de toepassing ervan meegedeeld worden en zijn van toepassing op de lopende offertes en bestellingen. Franco verzending van alle bestellingen die binnen de Benelux geleverd worden, uitgezonderd dringende leveringen.

BETALINGEN:

De betalingsvoorwaarden worden bepaald bij het openen van een account, in functie van het land en afhankelijk van de kredietverzekering. Wij geven geen korting voor voorafbetalingen. Iedere betaling, hetzij gedeeltelijk, hetzij geheel, dient strikt voor de gestelde vervaldag uitgevoerd te worden. Ingeval van gedeeltelijke of volledige wanbetaling op genoemde vervaldag, is de klant automatisch en zonder ingebrekestelling, gehouden tot het betalen van een boetebeding gelijk aan 20% van het bedrag van de bestelling met minimum van € 125, en van verwijsintresten tegen 1,25% per maand, waarbij geen afbreuk wordt gedaan aan de mogelijke vordering van bijkomende schadevergoeding. In geval van laattijdige betaling, kan in de plaats van de geldende voorwaarden een contante betaling geëist worden. Wij aanvaarden geen debetnota's, alleen onze kredietnota's hebben een legale waarde.

LEVERINGSTERMIJN:

Deleveringstermijnen worden ter titel van inlichting gegeven en houden geen enkele verantwoordelijkheid in, gezien de mogelijke risico's en onvoorziene omstandigheden in productie. Er wordt uitdrukkelijk tussen contractanten overeengekomen dat alle vertraging ten gevolge van uitzonderlijke omstandigheden of omstandigheden buiten onze wil om beschouwd worden als overmacht. Een vertraging in de levering kan geen aanleiding geven tot het betalen van een schadevergoeding of het weigeren van de goederen.

VERZENDINGEN:

Wij organiseren geen leveringen op de werf. Voor een levering buiten de Benelux zijn de port- en verpakingskosten voor rekening van de koper. De transporteur is verantwoordelijk voor de verzending van de goederen en de klant wordt geacht de goederen te controleren. In geval van vertraging, ontbrekende goederen, beschadiging of andere tekortkomingen is de klant verplicht de nodige stappen te ondernemen en de transporteur in gebreke te stellen door op het transportbewijs (digitaal of op papier) de eventuele gebreken te vermelden EN aan de hand van aangetekend schrijven met ontvangstbevestiging binnen 72uur. Een kopie van dit schrijven dient ons bezorgd te worden.

KLACHTEN:

Geen enkele klacht wordt aanvaard wanneer deze niet binnen de 8 dagen na ontvangst van de goederen schriftelijk is toegestuurd. Een defect onderdeel of tekorten in de levering kunnen geen aanleiding geven tot het volledig weigeren van de levering.

EIGENDOMSVOORBEHOUD:

De verkoper behoudt de volle eigendom van de goederen tot de volledige betaling ervan. De wanbetaling van één der verschuldigde bedragen op de vervaldag kan de terugvordering van de goederen tot gevolg hebben. De koper draagt echter vanaf de levering zoals bedoeld in de paragrafen «Leveringstermijn» en «Klachten», alle risico's op verlies of vernietiging alsook de verantwoordelijkheid m.b.t. de schade die hierdoor veroorzaakt zou kunnen worden.

GARANTIE EN VERANTWOORDELIJKHEID:

De garantie voor onze eindproducten geldt op fabricagefouten, gedurende een periode van 10 jaar, met inbegrip van het elektrisch kraanwerk en uitgezonderd de elektrische apparaten en accessoires (handdrogers,...) waarvoor een garantie van 3 jaar geldt, en voor de producten met een vervaldatum. De garantieperiode gaat in vanaf de aankoopdatum, mits voorlegging van het aankoopbewijs voorzien van de stempel van de verkoper of de aankoopfactuur. Onderdelen daarentegen hebben een garantieperiode van 1 jaar. De garantie is beperkt tot het vervangen of herstellen van de onderdelen waarvan na onderzoek door onze diensten de fabricagefout werd erkend, met uitzondering van alle kosten voor beschadiging, demonteren, transport of andere vergoedingen welke dan ook. De arbeidskosten zijn niet voor onze rekening. Schadegevallen of waterschade ten gevolge van fabricagefouten worden gedekt door een burgerlijke productaansprakelijkheidsverzekering. De garantie kan niet worden ingeroepen en wij wijzen elke verantwoordelijkheid af in volgende gevallen: - een installatie die niet volgens de regels der kunst en de vermelde technische specificaties werd uitgevoerd; - slijtagestukken; - niet-naleving van de installatievoorschriften of de gebruiks- en onderhoudshandleiding; - externe factoren bijvoorbeeld: reinigings- en schuurmiddelen, invloed van agressief kalkhoudend water, vreemde voorwerpen (steentjes, zand, bramen, kalkdeeltjes, enz.), elektrolyse of chemicaliën. - nalatigheid m.b.t. de controle, opslag of het onderhoud; - een wijziging die door de klant of door een derde werd aangebracht aan het product zonder onze voorafgaande toestemming, of een wijziging uitgevoerd met niet-originele stukken of onderdelen. - vervallen producten.

De waterdichtheid van de verbindingen en aansluitingen bij het plaatsen van het product valt onder de verantwoordelijkheid van de professionele persoon die de plaatsing uitvoert en dienen door deze laatste verzekerd te worden.

Zijn uitgesloten van de garantie: dichtingen, kleppen en rubber onderdelen. Deze zullen echter in het geval de garantie van toepassing is, wel geleverd worden. Oppervlaktebehandelingen behalve die in chroom en nikkel maken eveneens geen deel uit van de garantie.

Wanneer een product niet door hetzelfde product kan worden vervangen omwille van het stopzetten of wijzigen van de productie ervan, zal een product met dezelfde gebruikseigenschappen geleverd worden. De toepassing van de garantie heeft niet het verlenen ervan tot gevolg. In elk geval blijft de wettelijke garantie op de verborgen gebreken van toepassing.

WISSELSTUKKEN:

De wisselstukken en mechanismen die onmisbaar zijn voor de goede werking van onze artikelen worden bij ons op voorraad gehouden zolang de garantie loopt. Een overzicht van de betrokken referenties vindt u op de laatste pagina's van de catalogus.

TERUGSTUREN VAN GOEDEREN:

Het terugsturen van goederen moet gebeuren na ons voorafgaandelijk akkoord onder voorbehoud van goede staat van de goederen (wordt onderzocht door onze diensten na ontvangst ervan). De goederen worden naar onze fabriek* teruggestuurd, port betaald door de afzender en in een degelijke verpakking. De goederen geleverd sinds minder dan 1 maand worden teruggenomen op basis van de gefactureerde prijs. Na 1 maand, wordt een forfaitair bedrag afgetrokken als algemene kost voor controle, terug in stock nemen en boekhouding. In alle gevallen zullen de kosten vermeerderd worden met de kosten van het herstellen van het product. Terugname van goederen is uitgesloten in volgende gevallen: producten die geschrapt zijn uit het assortiment, op maat gemaakte producten, technische of esthetische evolutie van het product sinds de aankoopdatum, gekraaste of beschadigde producten, aankoopdatum meer dan een jaar, producten met een vervaldatum. In geval deze producten toch naar DELABIE worden teruggestuurd, zullen deze onmiddellijk vernietigd/gerecycleerd worden en zullen ze dus niet naar de klant worden teruggestuurd. Barena van forfaitaire aftrek:

- retours < 1 maand: terugname tegen gefactureerde prijs
- retours tussen 1 maand en 3 maanden: - 15 %
- retours tussen 3 maand en 1 jaar: - 30 %
- retours > 1 jaar: geen terugname mogelijk.
- Retour zonder voorafgaande toestemming: extra aftrek van 5% van de handelswaarde met een minimum van 50 € excl. BTW.
- * DELABIE S.A.S.
- 18, rue du Maréchal Foch
- 80130 Friville Escarbotin – FRANKRIJK

ONDERHOUD - REINIGING:

Uitsluitend met licht zeephoudend water, met een zachte doek of spons, spoelen en goed drogen. Nooit schuurmiddelen, chloorhoudende middelen (op basis van zoutzuur) of kleurstoffen gebruiken.

BEELDMATERIAAL EN TEKENINGEN:

Al onze foto's, tekeningen en schema's worden gegeven ter titel van inlichting en kunnen zonder voorafgaandelijke kennisgeving gewijzigd worden. Wij behouden ons het recht onze producten te wijzigen zonder voorafgaandelijke kennisgeving en zonder dat dit aanleiding kan geven tot klachten. Dit geldt eveneens voor alle vermeldingen, afmetingen, inlichtingen terug te vinden op onze diverse documenten, catalogi, handleidingen, tarieven, internetsites, die op elk ogenblik gewijzigd of afgeschaft kunnen worden zonder voorafgaandelijke melding.

INTELLECTUELE EIGENDOM EN GEBRUIK VAN INHOUD:

De inhoud (zoals, bijvoorbeeld informatie, teksten, grafieken, gegevens, afbeeldingen, foto's, beelden, video's en geluidsfragmenten, en de vorm van deze elementen en van onze catalogi, websites...) is beschermd en valt onder het auteursrecht en/of andere intellectuele eigendomsrechten. De inhoud is eigendom van hun respectieve uitgevers. Het kopiëren, reproduceren, weergeven, gebruiken, aanpassen, wijzigen, veranderen, vertalen, verdelen van de inhoud, geheel of gedeeltelijk en op welke wijze dan ook, of ze eigendom zijn van DELABIE Benelux BV/SRL of van een derde die de gebruiksrechten heeft overgedragen aan DELABIE Benelux BV/SRL, is illegaal. Dit met uitzondering van beperkte rechten die u hieronder worden verleend en/of het kopiëren voor eigen gebruik, voorbehouden aan de kopiist.

De inhoud zoals voorgesteld in onze communicatie en commerciële middelen kunnen zonder kennisgeving worden gewijzigd en worden verstrekt zonder enige vorm van garantie, expliciet of impliciet en kan geen aanleiding geven tot enig recht op schadevergoeding. Beveiligde inhoud kan worden geïdentificeerd door de volgende auteursrechtvermeldingen: © of «Alle rechten voorbehouden».

De namen en logo's die worden weergegeven in onze catalogi en op onze websites zijn geregistreerde handelsmerken. Deze onderscheidende merkmaken zijn exclusieve eigendom van DELABIE Benelux BV/SRL of van derden die de rechten hebben verleend aan DELABIE Benelux BV/SRL. Elk gebruik, volledige of gedeeltelijke reproductie of imitatie van deze merken is niet toegestaan zonder voorafgaande uitdrukkelijke toestemming van DELABIE Benelux BV/SRL.

Wijzigen en aanpassen van de inhoud of het gebruik ervan voor andere doeleinden dan de toegestane doeleinden, vormen een inbreuk op de auteursrechten van DELABIE Benelux BV/SRL of van derden. DELABIE Benelux BV/SRL verleent u het recht, binnen de volgende beperkingen, content te downloaden en te verdelen - wanneer de download-optie bestaat - voor niet-commerciële doeleinden - te goeder trouw - mits intact houden van de vermeldingen van eigendom en de datum van publicatie of van beschikbaar stellen, zoals aangegeven op de content, indien dergelijke informatie wordt weergegeven. Dit recht mag in geen geval worden geïnterpreteerd als een vergunning, in het bijzonder betreffende merkmaken of auteursrechten op voornoemde inhoud.

BESCHERMING VAN PERSOONLIJKE GEGEVENS:

In overeenstemming met de Algemene verordening gegevensbescherming (AVG), doet DELABIE er alles aan om het verzamelen van persoonlijke gegevens en het bewaren ervan tot het strikt noodzakelijke te beperken. DELABIE gebruikt deze gegevens uitsluitend voor eigen gebruik om het commercialiseren van haar producten mogelijk te maken. Ze worden in geen geval overgedragen aan derden.

Een recht op toegang, rectificatie, verwijdering en verzet tegen de behandeling, evenals een recht op de beperking en de overdraagbaarheid van uw persoonlijke gegevens is mogelijk op verzoek aan de DELABIE Data Protection Officer via e-mail (DPO) (dpo@delabie.fr) of per ondertekend schrijven, vergezeld van een kopie van een identiteitskaart, naar het volgend adres : DELABIE BENELUX – Bergensesteenweg 106 A, bus 5, 1600 Sint-Pieters-Leeuw – BELGIË.

Om onze diensten te verbeteren, kunnen sommige van uw gesprekken worden opgenomen voor opleidingsdoeleinden. Deze opnames worden niet bewaard en worden systematisch vernietigd binnen een termijn van maximum 48 uur.

TERRITORIALE EXCLUSIVITEIT:

In de meeste landen heeft onze onderneming exclusieve akkoorden afgesloten met invoerders en verdelers. In dit kader kunnen onze klanten onze producten niet verdelen buiten hun nationale grondgebied, tenzij met uitzonderlijk en voorafgaand akkoord. Onze marktovereenkomst is exclusief voor de Benelux zone.

RECHTSpraak:

In geval van geschil, zijn de Rechtbanken te BRUSSEL en het Vrederecht van het Tweede Kanton te BRUSSEL bevoegd; nochtans, behoudt DELABIE Benelux BV/SRL, zowel als eiseres als verweerster, de mogelijkheid de verzending te eisen naar de bevoegde rechtsmacht, hetzij omwille van de wettelijke beschikkingen, hetzij bij toepassing, zelfs onrechtstreeks, van contractuele beschikkingen of andere algemene of bijzondere voorwaarden.

BESCHIKBARE DOCUMENTATIE:

DOC 609NL: Kranen voor Publieke Ruimten

DOC 900NL: Kranen voor Zorginstellingen en Woonzorgcentra

DOC 950NL: Toegankelijkheid en Autonomie - Hygiëne accessoires voor Publieke Ruimten

DOC 750NL: RVS Sanitaire Toestellen

DOC 200NL: Kranen voor Professionele Keukens

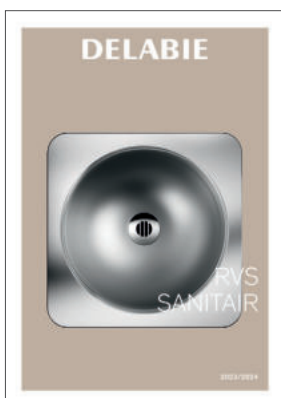

DELABIE

Bergensesteenweg 106 A, bus 5
1600 Sint-Pieters-Leeuw - BELGIË
DELABIE Benelux bv - BE 0501 668 657

PUBLIEKE RICHTPRIJZEN EXCLUSIEF BTW
VAN 01/01/2023 TOT 31/12/2023
Prijsafwijkingen op dit tarief zijn steeds mogelijk

