

HANDEN WASSEN EN DESINFECTEREN



Publieke Ruimten
DELABIE oplossingen
100 % Hygiëne

DELABIE

CONTACTGEGEVENS

HOOFDZETEL EN PRODUCTIE

18, rue du Maréchal Foch
80130 Friville
FRANKRIJK

DELABIE BENELUX

Kommenstraat 20
1070 Brussel
BELGIË

Tel. +32 2 520 16 76
Fax +32 2 520 19 78

delabiebenelux.com

COMMERCIEËLE DIENST

Tel. +32 2 520 16 76
Fax +32 2 520 19 78
order@delabiebenelux.com

TECHNISCHE INFO EN DIENST NA VERKOOP

Tel. +32 2 520 16 76
Fax +32 2 520 19 78
sav@delabiebenelux.com



Dubbel doel bereikt met DELABIE HANDENHYGIËNE EN WATERBESPARING

DELABIE 100% Handenhygiëne

In de huidige omstandigheden waarbij handen wassen en desinfecteren uiterst belangrijk zijn, stellen wij een selectie van onze beste oplossingen voor. Elektronische kranen en zeep/hydroalcoholische gel verdelers zonder handmatig contact of zelfsluitende mechanische oplossingen... Al onze producten zijn ontworpen voor gebruik **in openbare ruimtes** en voldoen aan de hoogste eisen op het gebied van hygiëne. DELABIE biedt al tientallen jaren de beste oplossingen op de markt op dit gebied.

DELABIE 90% water- en energiebesparing

Met de pandemie en de huidige maatregelen in de strijd tegen Covid-19 wassen we 3 keer vaker onze handen, en is ook de duur van het handenwassen verdubbeld. Dit leidt tot een enorme toename in verbruik van water en energie, en wij zijn ervan overtuigd dat dit een blijvend gegeven is. Het is dus een dringende noodzaak systematisch kranen te installeren **op alle openbare en publieke plaatsen** waar zowel hygiëne als waterbesparing centraal staan. Door te kiezen voor de DELABIE-oplossingen kan tot 90% water bespaard worden, en worden de milieu- en economische belangen niet vergeten.



ISO 9001 certificaat: 2015
van het
kwaliteitsmanagement
systeem

ACS

Frans Sanitair Conformiteitsattest.

Alle DELABIE producten zijn conform met de CPDW richtlijn (Construction Products in contact with Drinking Water) en het gewijzigd besluit van 29 mei 1997, en met de circulaire van het Franse Ministerie van Volksgezondheid DGS/SD7A2002 n°571 van 25/11/2002.

OPLOSSINGEN ZONDER HANDMATIG CONTACT

P. 4



ZEEP/ HYDROALCOHOLISCHE GEL VERDELERS 7

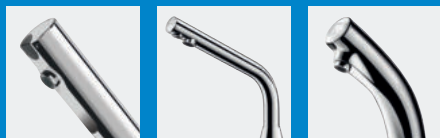

ELEKTRONISCHE KRANEN 9



KRANEN ZONDER MANUELE BEDIENING 16



HANDWASBAKJES 18

MECHANISCHE ZELFSLUITENDE OPLOSSINGEN

P. 20



ZEEP/ HYDROALCOHOLISCHE GEL VERDELERS 23



ZELFSLUITENDE KRANEN 27

OPLOSSINGEN VOOR HET DROGEN VAN DE HANDEN

P. 32



HANDDOEKVERDELERS EN AFVALKORVEN 33



HANDENDROGERS 37

OPLOSSINGEN VOOR ZORGINSTELLINGEN

P. 38



ELEKTRONISCHE KRANEN 39



FILTERS TEGEN LEGIONELLA EN ALLE KIEMEN 40

OPLOSSINGEN
ZONDER HANDMATIG CONTACT



HYGIËNE EN BEHEREN VAN DE BACTERIEGROEI

Automatisch openen en sluiten, zonder manueel contact

De elektronische kranen van DELABIE werken op basis van actieve infrarood detectie. De kraan begint te lopen wanneer men de handen voor de detectie houdt en sluit automatisch bij het verwijderen van de handen uit het detectieveld.

Omdat er geen manueel contact is kan de overdracht van kiemen via de handen vermeden worden.

Antibacteriële periodieke spoelfunctie

Wanneer een kraan niet regelmatig gebruikt wordt, treedt waterstagnatie op in de leidingen wat onvermijdelijk leidt tot de ontwikkeling van bacteriën (geïsoleerde post, gesloten sanitaire ruimte tijdens vakanties, enz.). De elektronische kranen van DELABIE zijn uitgerust met een periodieke spoelfunctie.

Een automatische spoeling van ongeveer 60 seconden vindt plaats iedere 24 uur na het laatste gebruik (instelbaar op bepaalde modellen).

Antistagnatie elektroventiel

Alle standaard elektroventielen in de markt zijn uitgerust met een rubberen membraan waarachter steeds een kleine hoeveelheid stilstaand water achterblijft en niet verversd wordt. Hierdoor kunnen bacteriën zich ontwikkelen.

DELABIE heeft een technologie zonder membraan ontwikkeld (gepatenteerd systeem).

Dit elektroventiel met zuiger beperkt bacterievorming doordat het water afgevoerd en verversd wordt bij elk gebruik. Het zelfreinigend systeem met gekalibreerde gleuf beperkt vuilaanslag. Bovendien worden ook waterslagen beperkt doordat het ventiel zich langzaam sluit.

Hygiënische straalbreker

Niet te vergelijken met een traditionele perlator, de straalbreker van DELABIE heeft een specifiek ontwerp in Hostaform®, een kalkwerend materiaal (verkalkt 10 maal minder snel).

Deze straalbreker beperkt achterblijvend water en vuilresten en verhindert de ontwikkeling van bacteriën.

Toevoerslangen in PEX

Deze slangen zijn bestand tegen thermische en chemische spoelingen die uitgevoerd worden in publieke gebouwen, in geval van preventieve of curatieve behandeling tegen bacteriegroei.

Kranen zonder pathogene bacteriën

De DELABIE kranen worden gegarandeerd geleverd zonder pathogene bacteriën.

90% WATER- EN ENERGIEBESPARING

Waterbesparing

Vergeleken met een traditionele kraan, wordt waterbesparing geoptimaliseerd met de elektronische kranen van DELABIE. Zij laten de bouwheer toe de waterfactuur te optimaliseren zonder in te boeten op comfort voor de gebruiker.

• Automatische sluiting en onderbroken gebruik

De kraan wordt automatisch afgesloten na het verwijderen van de handen uit het detectieveld.

Elk risico op verspilling door niet dicht draaien van de kraan wordt uitgesloten. De anti-blokkeerveiligheid wordt geactiveerd om te verhinderen dat de kraan blijft lopen. De looptijd is tot een strikt minimum beperkt (natmaken, spoelen).

• Debiet ingesteld op 3 l/min

De elektronische kranen van DELABIE hebben een beperkt debiet van 3 l/min. De kranen verzekeren een constant debiet ongeacht drukverschillen in het net. Het debiet kan aangepast worden tussen 1,5 l/min en 6 l/min.

Energiebesparing

De elektronische kranen hebben weinig energie nodig om te werken. DELABIE heeft gekozen voor een gepulseerde actieve infrarood technologie, een oplossing waarbij weinig energie verbruikt wordt. Doordat de infrarood straal in tussenpozen wordt uitgegeven, wordt het energieverbruik beperkt terwijl de doeltreffendheid van de detectie gegarandeerd blijft.

De modellen op batterijen hebben een gemiddelde autonomie van 350.000 cycli (of 3 tot 6 jaar), afhankelijk van de gebruiksfrequentie. De gebruikte Lithium batterijen zijn standaard verkrijgbaar, betaalbaar en recycleerbaar.

De aanzienlijke besparing in warm water die gerealiseerd wordt met de DELABIE kranen zorgt eveneens voor een energiebesparing.

Milieukeurmerken

Dankzij de prestaties op vlak van water- en energiebesparing, behalen de elektronische kranen van DELABIE de hoogste resultaten in de internationale keurmerken zoals HQE, BREEAM of LEED.



Hygiëne en beheren van de bacteriegroei



Antistagnatie elektroventiel



Geen manueel contact

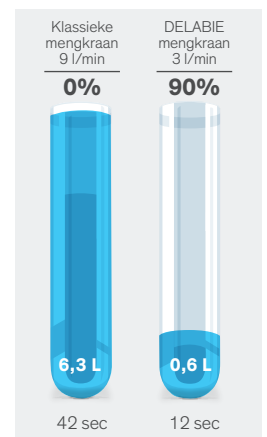

Waterbesparing per gebruik

VERGELIJKING VAN HET WATERVERBRUIK

Vergelijking tussen klassieke en elektronische mengkraan van DELABIE

Debiet	Natmaken	Inzeppen	Spoelen	Waterverbruik
9L	5 sec	30 sec	7 sec	6,3 L 42 sec
3L	5 sec	7 sec	7 sec	0,6 L 12 sec



Elektronische verdeler voor vloeibare zeep of hydro-alcoholische gel

Muurmodel, op batterijen



CE



CE



CE

- Vandalbestendig model met slot en standaard DELABIE sleutel.
- **Geen manueel contact nodig:** automatische detectie van de handen d.m.v. infrarood oog (detectieafstand is regelbaar).
- Afdekplaat in bacteriostatisch RVS 304.
- **Uit één stuk gevormde afdekplaat** voor een gemakkelijk onderhoud en een betere hygiëne.
- **Besparende doseerpomp:** dosis van 0,8 ml (regelbaar tot 7 doses per detectie).
- Werking mogelijk in **anti-verstopping modus**.
- **Duurzame stroomvoorziening:** beperkt energieverbruik.
- **Snelle plaatsing:** 6 meegeleverde batterijen AA-1,5 V (DC9V) geïntegreerd in het lichaam van de verdeler.
- Verklikkerlichtje geeft zwakke batterij aan.
- Reservoir met brede opening: gemakkelijk te vullen d.m.v. grote bidons.
- Venster voor niveaucontrole.
- Dikte rvs: 1 mm.
- Inhoud: 1 liter.
- Afmetingen: 90 × 105 × 256 mm.
- Voor vloeibare plantaardige zeep met maximale viscositeit: 3.000 mPa.s.
- Compatibel met hydro-alcoholische gel.
- CE.
- 10 jaar garantie.

Elektronische verdeler voor vloeibare zeep of hydro-alcoholische gel - Muurmodel, op batterijen

RVS 304 glanzend gepolijst, 1 liter	512066P	
RVS 304 mat gepolijst, 1 liter	512066S	
RVS 304 wit geëpoxeerd, 1 liter	512066W	

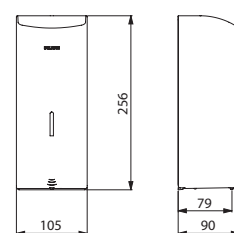

512066





- **Waterbesparing:** 90%
- **Hygiëne:** geen manueel contact, antistagnatie elektroventiel, antibacteriële periodieke spoeling
- **Eenvoudige installatie:** elektronische module geïntegreerd in de kraan
- **Eenvoudig de batterijen te vervangen:** na 3 tot 6 jaar, zonder de kraan te demonteren of het water af te sluiten

TEMPOMATIC 4

Elektronische wastafelkraan op blad

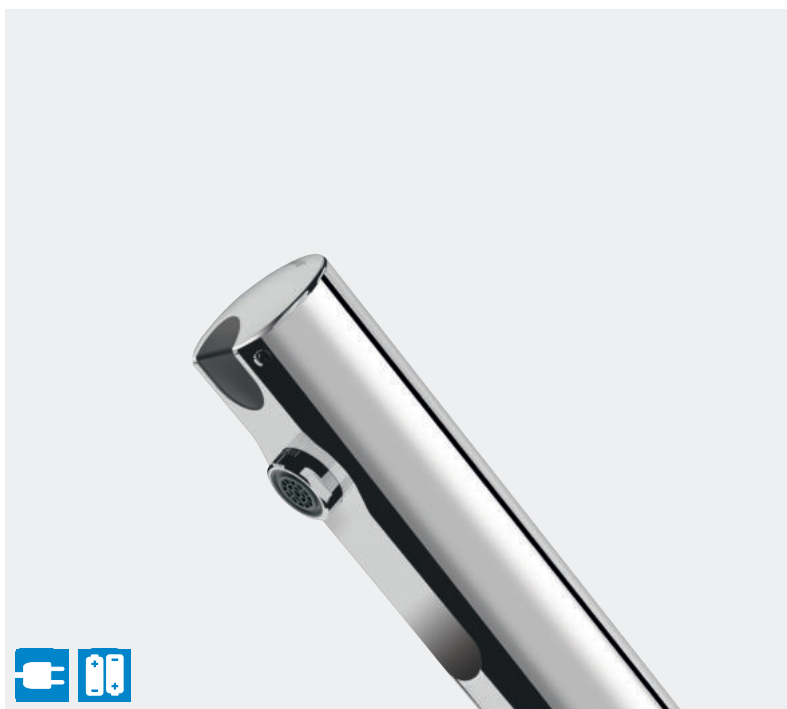

- **Stroomtoevoer op netspanning 230/6 V** of **via 123 Lithium 6 V batterijen geïntegreerd.**
- **Antistagnatie elektroventiel en elektronische module geïntegreerd** in het kraanlichaam.
- **Debiet ingesteld op 3 l/min** bij 3 bar, aanpasbaar tussen 1,5 en 6 l/min.
- **Kalkwerende straalbreker.**
- **Periodieke spoeling** (~60 seconden elke 24h na laatste gebruik).
- Aanwezigheidsdetectie met actieve infrarood technologie, geoptimaliseerd aan het uiteinde van de uitloop.
- Lichaam in verchroomd metaal.
- Afdekkapje vergrendeld met 2 verborgen schroeven.
- PEX flexibels F3/8" met filters en terugslagkleppen.
- Verstevigde bevestiging met 2 rvs staafjes.
- Anti-blokkeerveiligheid in stromende toestand.
- Temperatuurregeling op de zijkant, met regelbare temperatuurbegrenzing.
- Geschikt voor personen met beperkte mobiliteit.
- 10 jaar garantie.



Standaard mengsleutel



Lange mengsleutel

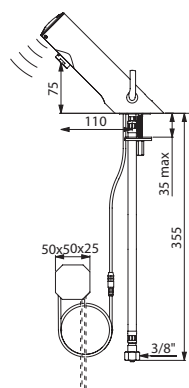

490100

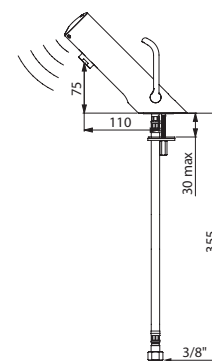

490106LH

TEMPOMATIC MIX 4 mengkraan	
Stroomtoevoer op netspanning - via inbouw aansluiting	
Standaard mengsleutel	490100
Lange mengsleutel	490100LH
Stroomtoevoer op netspanning - met stopcontact	
Standaard mengsleutel	490101
Lange mengsleutel	490101LH
Stroomtoevoer via batterijen	
Standaard mengsleutel	490106
Lange mengsleutel	490106LH
TEMPOMATIC 4 kraan	
Stroomtoevoer op netspanning - via inbouw aansluiting	440100
Stroomtoevoer op netspanning - met stopcontact	440101
Stroomtoevoer via batterijen	440106

Voorzie een PREMIX voormenger voor de kranen

Optie: ingesteld op 1,4 l/min in fabriek voor de milieukeurmerken (voeg "LD" toe aan het eind van de referentie)

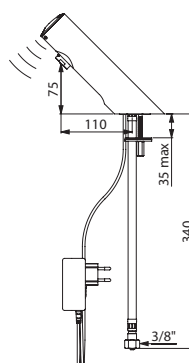

440101

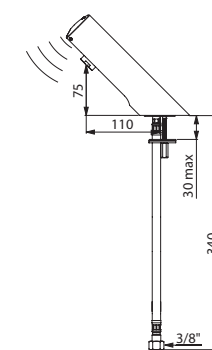

440106



- **Waterbesparing:** 90%
- **Hygiëne:** geen manueel contact, antistagnatie elektroventiel, antibacteriële periodieke spoeling
- **Eenvoudige installatie:** even eenvoudig te plaatsen als een traditionele kraan, elektronische module geïntegreerd in de kraan
- **Eenvoudig de batterij te vervangen:** na 3 tot 6 jaar, zonder de kraan te demonteren of het water af te sluiten

TEMPOMATIC MIX 3

Elektronische wastafelmengkraan met geïntegreerde batterij

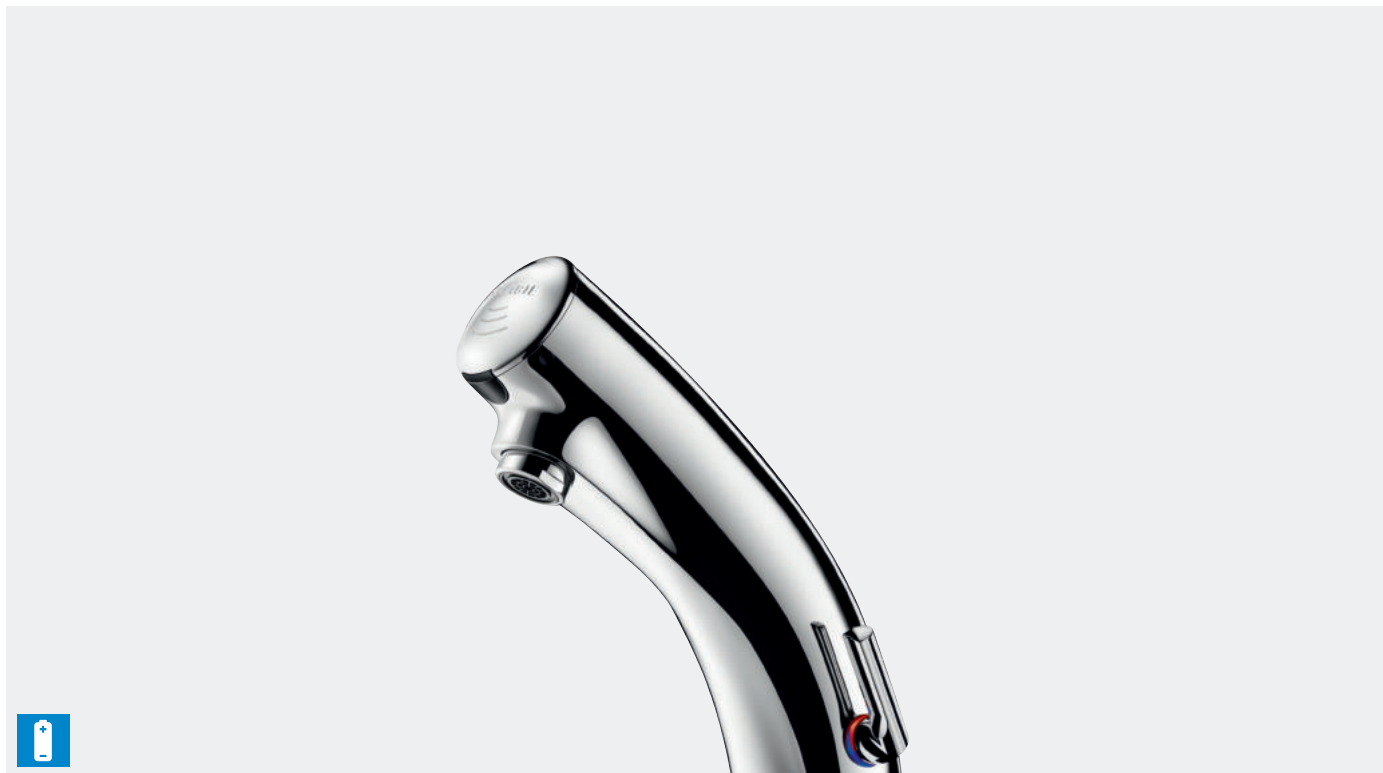

- **Stroomtoevoer via 223 Lithium 6 V batterij geïntegreerd.**
- **Antistagnatie elektroventiel en elektronische module geïntegreerd** in het kraanlichaam.
- **Debiet ingesteld op 3 l/min** bij 3 bar, aanpasbaar tussen 1,5 en 6 l/min.
- **Kalkwerende straalbreker.**
- **Periodieke spoeling** (~60 seconden elke 24h na laatste gebruik).
- Aanwezigheidsdetectie met actieve infrarood technologie, geoptimaliseerd aan het uiteinde van de uitloop.
- Lichaam in massief messing verchroomd.
- Afdekkapje vergrendeld met 2 verborgen schroeven, met pictogram waardoor onmiddellijke identificatie mogelijk is.
- PEX flexibels F3/8" met filters en terugslagkleppen.
- Verstevigde bevestiging met 2 rvs staafjes.
- Anti-blokkeerveiligheid in stromende toestand.
- Temperatuurregeling op de zijkant, met regelbare temperatuurbegrenzing.
- Geschikt voor personen met beperkte mobiliteit.
- 10 jaar garantie.

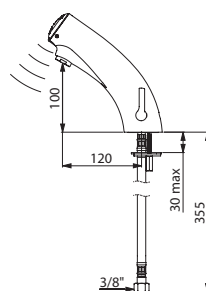

492106

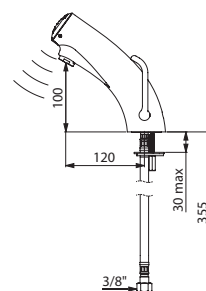

492106LH



Standaard mengseutel



Lange mengseutel

TEMPOMATIC MIX 3 mengkraan	
Standaard mengseutel	492106
Lange mengseutel	492106LH

Optie: ingesteld op 1,4 l/min in fabriek voor de milieukeurmerken (voeg "LD" toe aan het eind van de referentie)



- **Waterbesparing:** 90%
- **Hygiëne:** geen manueel contact, antistagnatie elektroventiel, antibacteriële periodieke spoeling
- **Eenvoudige installatie:** even eenvoudig te plaatsen als een traditionele kraan, elektronische module geïntegreerd in de kraan
- **Eenvoudig de batterij te vervangen:** na 3 tot 6 jaar, zonder de kraan te demonteren of het water af te sluiten

TEMPOMATIC 3

Elektronische wastafelkraan met geïntegreerde batterij

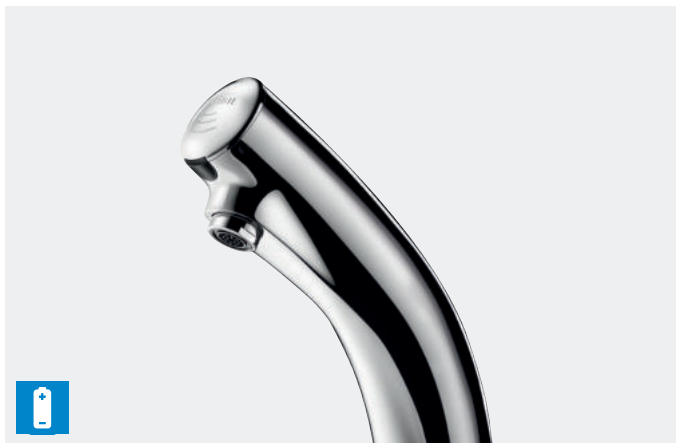

- **Stroomtoevoer via 223 Lithium 6 V batterij geïntegreerd.**
- **Antistagnatie elektroventiel en elektronische module geïntegreerd** in het kraanlichaam.
- **Debiet ingesteld op 3 l/min** bij 3 bar, aanpasbaar tussen 1,5 en 6 l/min.
- **Kalkwerende straalbreker.**
- **Periodieke spoeling** (~60 seconden elke 24h na laatste gebruik).
- Aanwezigheidsdetectie met actieve infrarood technologie, geoptimaliseerd aan het uiteinde van de uitloop.
- Lichaam in massief messing verchroomd.
- Afdekkapje vergrendeld met 2 verborgen schroeven, met pictogram waardoor onmiddellijke identificatie mogelijk is.
- PEX flexibel F3/8" met filter.
- Verstevigde bevestiging met 2 rvs staafjes.
- Anti-blokkeerveiligheid in stromende toestand.
- Geschikt voor personen met beperkte mobiliteit.
- 10 jaar garantie.

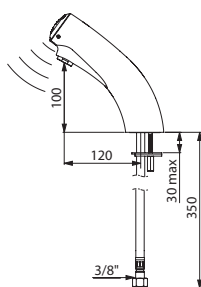

442106

TEMPOMATIC 3

Elektronische kraan muurmodel, geïntegreerde batterij



- **Stroomtoevoer via 223 Lithium 6 V batterij geïntegreerd.**
- **Antistagnatie elektroventiel en elektronische module geïntegreerd** in het kraanlichaam.
- **Debiet ingesteld op 3 l/min** bij 3 bar, aanpasbaar tussen 1,5 en 6 l/min.
- **Kalkwerende straalbreker.**
- **Periodieke spoeling** (~60 seconden elke 24h na laatste gebruik).
- Aanwezigheidsdetectie met actieve infrarood technologie, geoptimaliseerd aan het uiteinde van de uitloop.
- Lichaam in massief messing verchroomd.
- Afdekkapje vergrendeld met 2 verborgen schroeven, met pictogram waardoor onmiddellijke identificatie mogelijk is.
- Muurbevestiging M1/2".
- Ø 50, L.190 mm.
- Anti-blokkeerveiligheid in stromende toestand.
- Geschikt voor personen met beperkte mobiliteit.
- 10 jaar garantie.

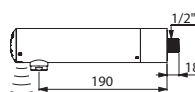

443006

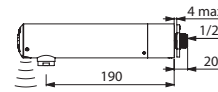

443016

TEMPOMATIC 3 kraan	442106
--------------------	--------

Voorzie een PREMIX voormenger
Optie: ingesteld op 1,4 l/min in fabriek voor de milieukeurmerken
 (voeg "LD" toe aan het eind van de referentie)

TEMPOMATIC 3 muurkraan		
Toevoer ingebouwd	443006	
Voor paneel ≤ 4 mm	443016	

Voorzie een PREMIX voormenger
Optie: ingesteld op 1,4 l/min in fabriek voor de milieukeurmerken
 (voeg "LD" toe aan het eind van de referentie)





- **Waterbesparing:** 90%
- **Hygiëne:** geen manueel contact, antibacteriële periodieke spoeling, uitloop met gladde binnenkant en beperkte hoeveelheid water in het lichaam, antistagnatie elektroventiel op het model op batterijen
- **Onderhoud:** stellen van diagnose wordt vereenvoudigd door LED verklikkerlichtjes

BINOPTIC

Elektronische wastafelkraan op netspanning of met batterijen



- **Individuele elektronische sturing IP65.**
- **Stroomtoevoer op netspanning met transfo 230/12 V of via 123 Lithium 6 V batterijen.**
- **Debiet ingesteld op 3 l/min** bij 3 bar, aanpasbaar tussen 1,5 en 6 l/min.
- **Kalkwerende straalbreker.**
- **Configureerbare periodieke spoeling** (ingesteld op ~60 seconden elke 24h na laatste gebruik).
- Aanwezigheidsdetectie met actieve infrarood technologie, geoptimaliseerd aan het uiteinde van de uitloop.
- Lichaam in messing verchroomd. Verstevigde bevestiging met 2 rvs staafjes.
- PEX flexibels met filters en elektroventielen M3/8".
- Anti-blokkeerveiligheid in stromende toestand.
- **Uitloop met gladde binnenkant** en beperkte inhoud (beperkt bacteriegroei).
- Temperatuurregeling op de zijkant van de mengkraan, met regelbare temperatuurbegrenzing en lange mengsleutel.

Twee valhoogtes beschikbaar in functie van de gekozen wastafel:

170 mm voor half-inbouw wastafels.

250 mm voor opbouw wastafels.

- Geschikt voor personen met beperkte mobiliteit. 10 jaar garantie.



Lange mengsleutel

BINOPTIC MIX mengkraan

Stroomtoevoer op netspanning

H. 170 mm	388MCHLH
H. 250 mm	398MCHLH

Stroomtoevoer via batterijen

H. 170 mm	488MCHLH
H. 250 mm	498MCHLH

BINOPTIC kraan

Stroomtoevoer op netspanning

H. 170 mm	388015
H. 250 mm	398015

Stroomtoevoer via batterijen

H. 170 mm	488015
H. 250 mm	498015

Voorzie een PREMIX voormenger voor de kranen

Optie: ingesteld op 1,4 l/min in fabriek voor de milieukeurmerken (voeg "LD" toe aan het eind van de referentie)

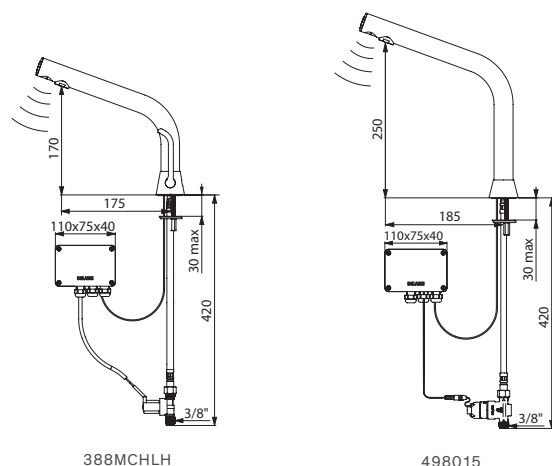

388MCHLH

498015



- **Waterbesparing:** 90%
- **Hygiëne:** geen manueel contact, antistagnatie elektroventiel, antibacteriële periodieke spoeling
- **Eenvoudige installatie:** elektronische module geïntegreerd in de kraan
- **Eenvoudig de batterijen te vervangen:** na 3 tot 6 jaar, zonder de kraan te demonteren of het water af te sluiten

TEMPOMATIC 4

Elektronische wastafelkraan muurmodel

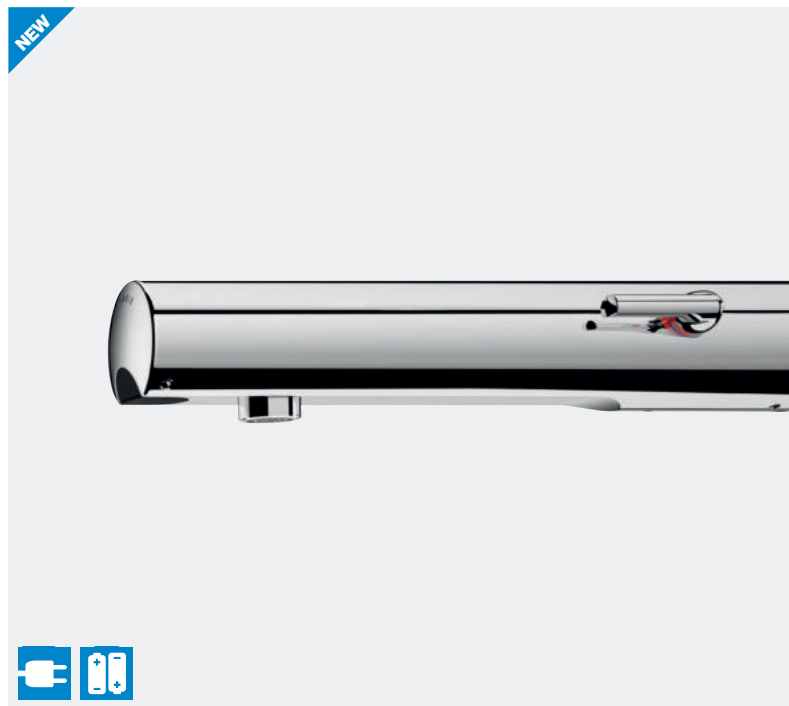

- **Stroomtoevoer op netspanning 230/6 V** of **via 123 Lithium 6 V batterijen geïntegreerd.**
- **Antistagnatie elektroventiel en elektronische module geïntegreerd** in het kraanlichaam.
- **Debiet ingesteld op 3 l/min** bij 3 bar, aanpasbaar tussen 1,5 en 6 l/min.
- **Kalkwerende straalbreker.**
- **Periodieke spoeling** (~60 seconden elke 24h na laatste gebruik).
- Aanwezigheidsdetectie met actieve infrarood technologie, geoptimaliseerd aan het uiteinde van de uitloop.
- Lichaam in verchroomd metaal.
- Afdekkapje vergrendeld met 2 verborgen schroeven.
- Stopkraantjes.
- Anti-blokkeerveiligheid in stromende toestand.
- Temperatuurregeling op de zijkant van de mengkraan, met regelbare temperatuurbegrenzing.
- Geschikt voor personen met beperkte mobiliteit.
- 10 jaar garantie.



Standaard mengsleutel



Lange mengsleutel

* Beschikbaarheid voorzien 2^{de} semester 2020.
Contacteer de verkoopdienst voor meer info.

TEMPOMATIC MIX 4 muurmengkraan

Stroomtoevoer op netspanning - via inbouw aansluiting

L.160 mm muurmodel (toevoeren ingebouwd)	493400 *
L.220 mm muurmodel (toevoeren ingebouwd)	493500 *
L.130 mm installatie door de muur met technische ruimte	493410
L.190 mm installatie door de muur met technische ruimte	493510

Stroomtoevoer via batterijen

L.160 mm muurmodel (toevoeren ingebouwd)	493406 *
L.220 mm muurmodel (toevoeren ingebouwd)	493506 *
L.130 mm installatie door de muur met technische ruimte	493416
L.190 mm installatie door de muur met technische ruimte	493516

Lange temperatuurhendel (voeg "L" toe aan het eind van de referentie)

TEMPOMATIC 4 muurkraan

Stroomtoevoer op netspanning - via inbouw aansluiting

L.130 mm muurmodel (toevoer ingebouwd)	443400
L.190 mm muurmodel (toevoer ingebouwd)	443500
L.130 mm installatie door de muur met technische ruimte	443410
L.190 mm installatie door de muur met technische ruimte	443510

Stroomtoevoer via batterijen

L.130 mm muurmodel (toevoer ingebouwd)	443406
L.190 mm muurmodel (toevoer ingebouwd)	443506
L.130 mm installatie door de muur met technische ruimte	443416
L.190 mm installatie door de muur met technische ruimte	443516
L.130 mm op paneel ≤ 24 mm of volle muur	443426
L.190 mm op paneel ≤ 24 mm of volle muur	443526

Voorzie een PREMIX voormenger voor de kranen

Optie: ingesteld op 1,4 l/min in fabriek voor de milieukeurmerken (voeg "LD" toe aan het eind van de referentie)

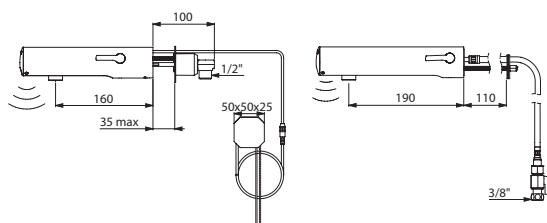

493400

493516

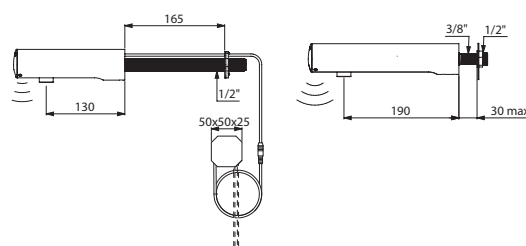

443410

443506



- **Waterbesparing:** 90%
- **Hygiëne:** geen manueel contact, antibacteriële periodieke spoeling, uitloop met gladde binnenkant en beperkte hoeveelheid water in het lichaam
- **Onderhoud:** stellen van diagnose wordt vereenvoudigd door LED verklikkerlichtjes

BINOPTIC MIX

Elektronische wastafelmengkraan TC op netspanning

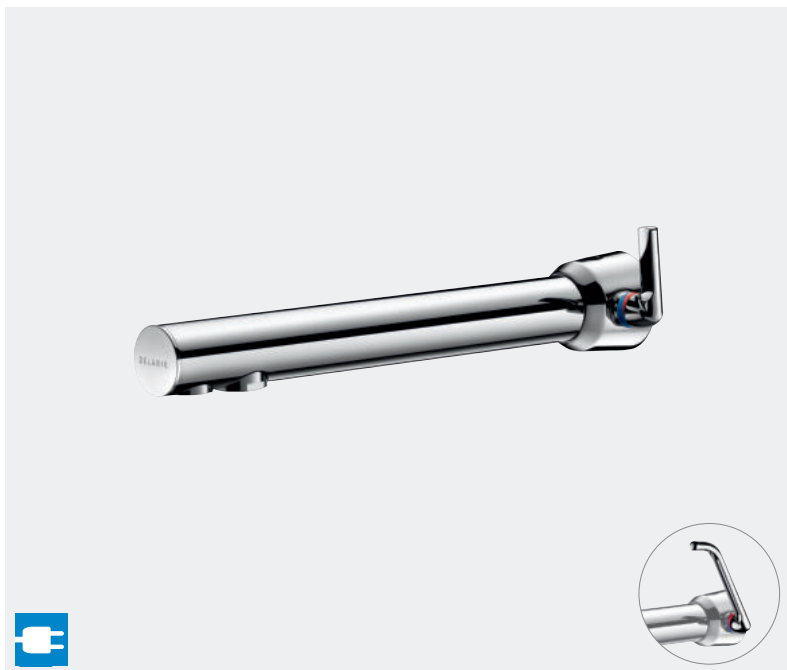

- **Individuele elektronische sturing IP65.**
- **Stroomtoevoer op netspanning met transfo 230/12 V.**
- **Debiet ingesteld op 3 l/min** bij 3 bar, aanpasbaar tussen 1,5 en 6 l/min.
- **Kalkwerende straalbreker.**
- **Configureerbare periodieke spoeling** (ingesteld op ~60 seconden elke 24h na laatste gebruik).
- Aanwezigheidsdetectie met actieve infrarood technologie, geoptimaliseerd aan het uiteinde van de uitloop.
- Filters en elektroventielen M3/8".
- Lichaam in messing verchroomd.
- Uitloop verchroomd voor installatie in een technische wand ≤ 110 mm.
- Detectiekabel L.120 mm, toevoerslangen en bevestiging gegroefd.
- Anti-blokkeerveiligheid in stromende toestand.
- **Uitloop met gladde binnenkant** en beperkte hoeveelheid water (beperkt bacteriegroei).
- Temperatuurregeling op de zijkant, met regelbare temperatuurbegrenzing.
- Geschikt voor personen met beperkte mobiliteit. 10 jaar garantie.

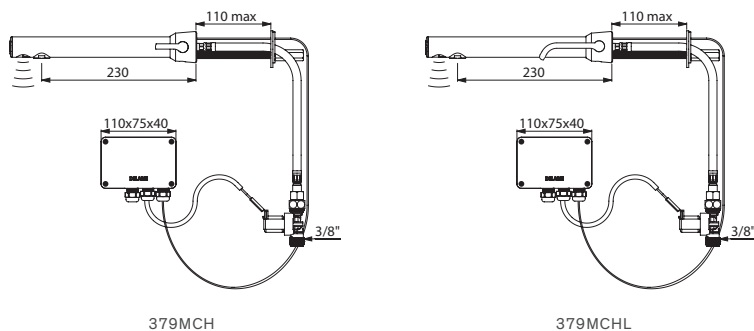

BINOPTIC MIX mengkraan voor installatie in technische ruimte

Standaard mengsleutel	379MCH
Lange mengsleutel	379MCHL

Op aanvraag: elektrische detectiekabel van 5 m
Optie: ingesteld op 1,4 l/min in fabriek voor de milieukeurmerken (voeg "LD" toe aan het eind van de referentie)

BINOPTIC



Elektronische kraan voor inbouw of voor wand ≤ 190 mm

BINOPTIC MIX



Elektronische mengkraan voor inbouw met rvs plaat

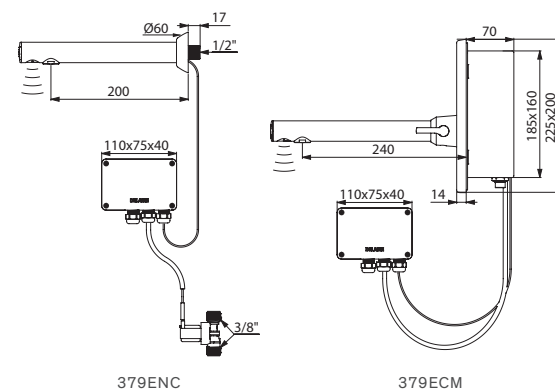

BINOPTIC muurkraan

Inbouw, uitloop L.200 mm	379ENC
Voor wand ≤ 190 mm, uitloop L.205 mm	379DER
Voor wand ≤ 190 mm, uitloop L.135 mm	379D13

BINOPTIC MIX mengkraan inbouw

Standaard mengsleutel	379ECM
Lange mengsleutel	379ECML

Op aanvraag: elektrische detectiekabel van 5 m
Optie: ingesteld op 1,4 l/min in fabriek voor de milieukeurmerken (voeg "LD" toe aan eind van referentie)



- **Hygiëne:** zonder manueel contact, onmiddellijke of automatische zelfsluiting
- **Comfort:** automatische sluiting

TEMPOGENOU

Zelfsluitende wastafelkraan met kniebediening



- **Zelfsluiting na ~7 seconden.**
- **Debiet ingesteld op 3 l/min** bij 3 bar, aanpasbaar tussen 1,5 en 6 l/min.
- Verstevigde bedieningshendel.
- Verstevigde muurrozet in massief messing met 4 rvs schroeven op het rechte model.
- Voeding met koud of voorgemengd water.
- **Lichaam in massief messing verchroomd M1/2".**
- 10 jaar garantie.

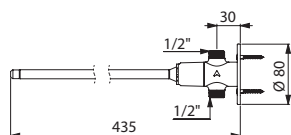

735400

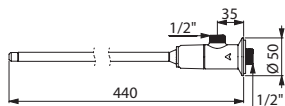

734100

TEMPOGENOU kraan		
Recht voor toevoer in lijn	735400	
Haaks voor toevoer in de muur	734100	

Voorzie een PREMIX voormenger
Optie: uitloop (zie hiernaast)

MIXFOOT / MONOFOOT

Wastafelkraan met onmiddellijke sluiting, met voetbediening



- **Onmiddellijke automatische sluiting.**
- **Opklapbaar pedaal voor gemakkelijk onderhoud van de vloer.**
- Hoogte pedaal regelbaar.
- Bevestiging met 4 schroeven.
- Filters.
- Vooraf ingestelde menging regelbaar op MIXFOOT mengkraan: half open koud water, volledig open gemengd water bij het volledig indrukken van het pedaal (contact met de vloer).
- Beschikbaar met vloer- of muurmontage.
- 10 jaar garantie.

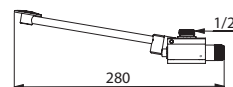

739100

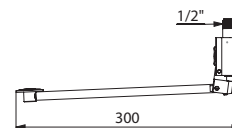

736102

MIXFOOT mengkraan		
Vloermontage met bicone moer Ø 14	739000	
Vloermontage M1/2"	739100	
Muurmontage M1/2"	739102	
MONOFOOT kraan		
Vloermontage met bicone moer Ø 14	736001	
Vloermontage M1/2"	736101	
Muurmontage M1/2"	736102	

Voorzie een PREMIX voormenger voor het MONOFOOT model
Optie: uitloop (zie hiernaast)

Vaste gegoten uitloop

Op blad



- Uitloop L.140 mm, H.120 mm, M1/2".
- Verstevigde bevestigingen d.m.v. 3 rvs schroeven.
- Massief messing verchroomd.
- Kalkwerende straalbreker ingesteld op 3 l/min.
- 10 jaar garantie.

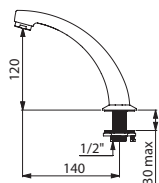

981142

Vaste gegoten uitloop	981142	
-----------------------	--------	--

Draaibare zwanenhalsuitloop

Op blad



- Zwanenhals M1/2".
- Bevestiging met contra-moer.
- Messing verchroomd.
- Kalkwerende straalbreker ingesteld op 3 l/min.
- 10 jaar garantie.

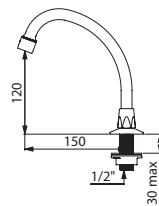

967152

Draaibare zwanenhalsuitloop		
L.150 mm H.120 mm	967152	
L.200 mm H.200 mm	967202	

Getrokken uitloop

Op blad



- Getrokken uitloop op voet M1/2".
- Messing verchroomd.
- Uitloop met gladde binnenkant (beperkt bacteriegroei).
- Kalkwerende straalbreker.
- 10 jaar garantie.

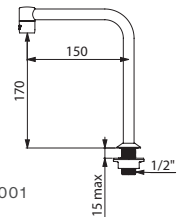

204001

Draaibare getrokken uitloop Ø 22		
L.150 mm H.140 mm, 3 l/min	1306T1	
L.200 mm H.260 mm, 3 l/min	1306T2	
L.300 mm H.260 mm	1306T3	
Vaste getrokken uitloop Ø 16	204001	

Vaste uitloop

Muurmodel / Met technische ruimte



- Uitloop Ø 32, M1/2".
- Massief messing verchroomd.
- Kalkwerende straalbreker ingesteld op 3 l/min.
- 10 jaar garantie.

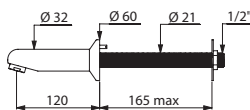

947151

Uitloop met rozet, installatie in technische ruimte		
L.120 mm	947151	
L.170 mm	947157	
Muuruitloop zonder rozet (toevoer ingebouwd)		
L.110 mm	947120	
L.160 mm	947170	
Muuruitloop met rozet (toevoer ingebouwd)		
L.120 mm	947135	

Vaste uitloop

Voor installatie in technische ruimte



- Uitloop L.75 mm, M1/2".
- Voor installatie door de muur met technische ruimte met anti-rotatiepen.
- Inkortbare draadstang.
- Strakke vormgeving tegen verwondingen.
- Massief messing verchroomd.
- Stervormige kalkwerende straalbreker.
- 10 jaar garantie.

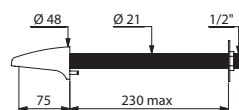

942200

Vaste uitloop voor installatie in technische ruimte		
Voor wand ≤ 230 mm	942200	
Voor wand ≤ 30 mm	942040	
Moer met 3 schroeven	826315	

Op aanvraag: andere lengtes draadstangen

Vaste Corbin uitloop

Muurmodel



- Getrokken uitloop Ø 18, M1/2".
- L.120 mm.
- Messing verchroomd.
- Straalbreker.
- 10 jaar garantie.

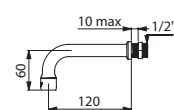

941922

Vaste Corbin muuruitloop		
Stervormige straalbreker	941120	
Straalbreker ingesteld op 3 l/min voor paneel ≤ 10 mm	941922	

SXL handwasbakje

Voetbediening



- Staand handwasbakje met voetbediening.
- Het handwasbakje kan aan de muur of op de grond bevestigd worden.
- Bacteriostatisch RVS 304.
- Dikte rvs: 0,8 mm.
- Geleverd met een uitloop met zwanenhals en een zelfsluitende kraan met zelfsluiting na 7 seconden.
- Gemakkelijk onderhoud: inspectie luik vooraan.
- Afvoerplug 1"1/4 geïntegreerd.
- Zonder overloop.
- Bevestigingen meegeleverd.
- CE markering. Conform de norm EN 14688.
- Gewicht: 10 kg.
- 10 jaar garantie.

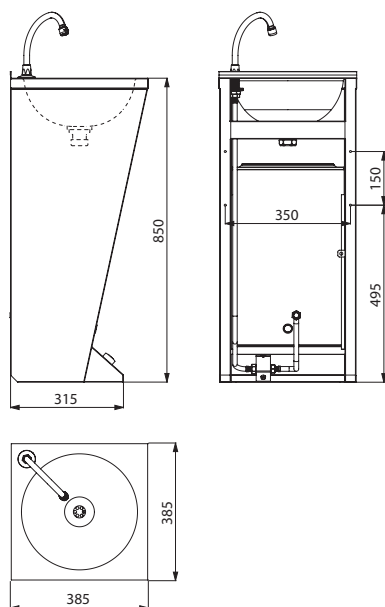

180300

GENOU handwasbakje

Kniebediening



- Handwasbakje met kniebediening, te bevestigen aan de muur.
- Bacteriostatisch RVS 304.
- Dikte rvs: 1,2 mm.
- Afgeronde vorm.
- Geleverd met een uitloop met zwanenhals en een zelfsluitende kraan met zelfsluiting na 7 seconden.
- Geleverd met afvoerplug 1"1/4.
- Zonder overloop.
- Bevestigingen meegeleverd.
- CE markering. Conform de norm EN 14688.
- Gewicht: 5 kg.
- 10 jaar garantie.

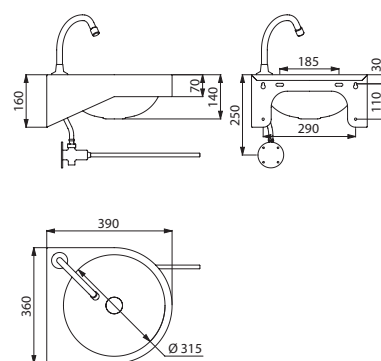

180330

SXL handwasbakje op voet met geïntegreerde kraan - RVS 304 mat gepolijst	180300	
--	--------	--

GENOU handwasbakje wandmodel met geïntegreerde kraan - RVS 304 mat gepolijst	180330	
--	--------	--

SXS mechanisch handwasbakje

Kniebediening



- Handwasbakje met kniebediening, te bevestigen aan de muur.
- Bacteriostatisch RVS 304.
- Dikte rvs: 0,8 mm.
- Afgeronde vorm.
- Bestaat met of zonder spatwand.
- Beschikbaar als naakt model (zonder kraan) of als compleet model (met kraan en voormenger).
- De complete versie beschikt over: een uitloop met zwanenhals, een zelfsluitende kraan met soepele bediening met zelfsluiting na 7 seconden en een voormenger met terugslagkleppen.
- Afvoerplug met platte rooster, zonder schroef: gemakkelijk te reinigen en vandaalbestendig.
- Waterbesparing: debiet ingesteld op 3 l/min.
- Maximale hygiëne: geen enkel manueel contact met de kraan.
- Zonder overloop.
- Bevestigingen meegeleverd.
- CE markering. Conform de norm EN 14688.
- Gewicht: 4,3 kg.
- 10 jaar garantie.

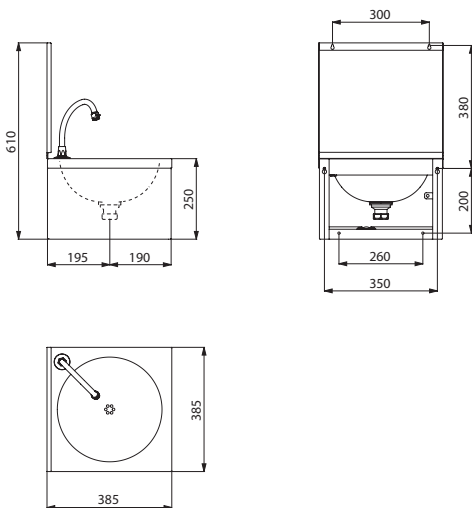

182320

SXS mechanisch handwasbakje zonder kraan

Enkel handwasbakje zonder spatwand	181310	
Enkel handwasbakje met spatwand	181320	

SXS mechanisch handwasbakje met kraan en voormenger

Compleet handwasbakje zonder spatwand	182310	
Compleet handwasbakje met spatwand	182320	
Zeepverdeler	374001	

SXS elektronisch handwasbakje

Elektronische bediening



- Handwasbakje met elektronische bediening, te bevestigen aan de muur.
- Bacteriostatisch RVS 304.
- Dikte rvs: 1,2 mm.
- Afgeronde vorm.
- Bestaat met of zonder spatwand.
- Geleverd met een elektronische mengkraan met batterijen en elektroventiel geïntegreerd en een verdeler voor zeep of hydro-alcoholische gel in messing verchroomd.
- Afvoerplug 1"1/4 inbegrepen. Zonder overloop.
- Waterbesparing: debiet ingesteld op 3 l/min.
- Maximale hygiëne: geen enkel manueel contact met de kraan, antistagnatie elektroventiel, antibacteriële periodieke spoeling.
- Bevestigingen meegeleverd.
- CE markering. Conform de norm EN 14688.
- Gewicht: 4,1 kg.
- 10 jaar garantie.

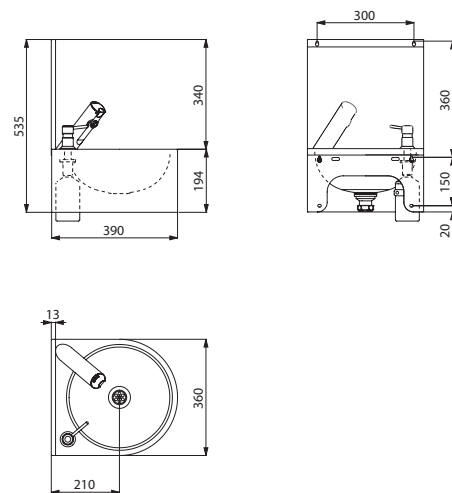

184320

SXS elektronisch handwasbakje met kraan en zeepverdeler

Compleet handwasbakje zonder spatwand	184310	
Compleet handwasbakje met spatwand	184320	

MECHANISCHE ZELFSLUITENDE OPLOSSINGEN



HYGIËNE EN BEHEREN VAN DE BACTERIEGROEI

Automatische zelfsluiting, zonder manueel contact

Na openen door het indrukken van de drukknop, sluiten de zelfsluitende kranen van DELABIE automatisch.

Omdat er geen manueel contact is na het wassen van de handen, kan de overdracht van kiemen vermeden worden.

Hygiënische straalbreker

Niet te vergelijken met een traditionele perlator, de straalbreker van DELABIE heeft een specifiek ontwerp in **Hostaform®**, een kalkwerend materiaal (verkalkt 10 maal minder snel).

Deze straalbreker beperkt achterblijvend water en vuilresten en verhindert de ontwikkeling van bacteriën.

Toevoerslangen in PEX

Deze slangen zijn bestand tegen thermische en chemische spoelingen die uitgevoerd worden in publieke gebouwen, in geval van preventieve of curatieve behandeling tegen bacteriegroei.

Kranen zonder pathogene bacteriën

De DELABIE kranen worden gegarandeerd geleverd zonder pathogene bacteriën.

DESIGN

Publieke ruimten en design

De DELABIE producten, gekend voor hun duurzaamheid en weerstand, hebben een **tijdloos ontwerp**.

De diversiteit in het aanbod sluit ook perfect aan bij de verschillende types publieke gebouwen.

Bijvoorbeeld in een kantoorgebouw of een commercieel centrum is esthetiek belangrijk en dienen de producten perfect te integreren qua design. In gevangenissen dienen de producten weerstand en veiligheid te garanderen: verborgen mechanismen, strakke vormgeving, enz.

Zorgeloos design

Een esthetisch mooi product wordt beter gerespecteerd en dus minder gevandaliseerd. De **eenvoudige vormen** van de kranen beperken vervuiling en vereenvoudigen het reinigen. De eenvoudige toegang tot het mechanisme, met behoud van de veiligheid, vereenvoudigt het onderhoud.

90% WATER- EN ENERGIEBESPARING

Waterbesparing

Vergeleken met een traditionele kraan, wordt waterbesparing geoptimaliseerd met de zelfsluitende kranen van DELABIE. Zij laten de bouwheer toe de waterfactuur te optimaliseren zonder in te boeten op comfort voor de gebruiker.

- **Automatische sluiting en onderbroken gebruik**
De kraan wordt automatisch afgesloten na ongeveer **7 seconden**. De zelfsluitende kranen van DELABIE sluiten elk risico op verspilling door niet dicht draaien van de kraan uit. De anti-blokkeerveiligheid AB, geïnstalleerd op verschillende modellen, verhindert het blokkeren van de kraan in werkende toestand. De looptijd is tot een strikt minimum beperkt (natmaken, spoelen).

- **Debiet ingesteld op 3 l/min**

De kranen van DELABIE hebben een beperkt debiet van **3 l/min**. De kranen verzekeren een constant debiet ongeacht drukverschillen in het net. Het debiet is vooraf ingesteld op 3 l/min bij 3 bar en kan aangepast worden tussen 1,5 l/min en 6 l/min.

Energiebesparing

De zelfsluitende kranen van DELABIE werken volledig autonoom zonder elektrische aansluiting.

Zij genereren **geen enkel energieverbruik**.

De aanzienlijke **besparing in warm water** die gerealiseerd wordt met de DELABIE kranen zorgt eveneens voor een energiebesparing.

Ecologie

Doordat de zelfsluitende kranen van DELABIE geproduceerd worden uit **100% recycleerbare materialen**, behalen ze de beste ecologische resultaten in hun categorie.

Milieukeurmerken

Dankzij de prestaties op vlak van water- en energiebesparing, behalen de zelfsluitende kranen van DELABIE de hoogste resultaten in de internationale keurmerken zoals HQE, BREEAM of LEED.



Hygiëne en beheren van de bacteriegroei



Geoptimaliseerde zelfsluiting

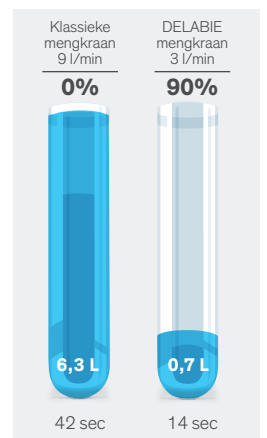

Waterbesparing per gebruik

VERGELIJKING VAN HET WATERVERBRUIK

Vergelijking tussen klassieke en zelfsluitende mengkraan van DELABIE

Debiet	Natmaken	Inzeppen	Spoelen	Waterverbruik
9L	5 sec	30 sec	7 sec	6,3 L 42 sec
3L	7 sec	7 sec	7 sec	0,7 L 14 sec



Verdeler voor vloeibare zeep of hydro-alcoholische gel met soepele bediening

Muurmodel



RVS 304 glanzend gepolijst, model 1 liter



RVS 304 mat gepolijst, model 0,5 liter



RVS 304 wit geëpoxeerd, model 0,5 liter

- **Vandalbestendig model met slot en standaard DELABIE sleutel.**
- Afdekplaat in **bacteriostatisch RVS 304.**
- **Uit één stuk gevormde afdekplaat**, voor een gemakkelijk onderhoud en een betere hygiëne.
- **Drukknop met soepele bediening.**
- **Anti-blokkeerveiligheid:** slechts 1 dosering zeep, zelfs wanneer men de knop gedurende lange tijd indrukt.
- Besparende doseerpomp, anti-drup (waterdicht).
- Reservoir met brede opening: gemakkelijk te vullen d.m.v. grote bidons.
- Reservoir verhindert zeepresten.
- Venster voor niveaucontrole.
- Dikte rvs: 1 mm.
- Inhoud: 0,5 of 1 liter.
- Afmetingen model 0,5 liter: 90 × 105 × 185 mm.
- Afmetingen model 1 liter: 90 × 105 × 252 mm.
- Voor vloeibare plantaardige zeep met maximale viscositeit: 3.000 mPa.s.
- Compatibel met hydro-alcoholische gel.
- 10 jaar garantie.

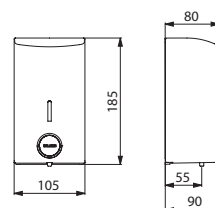

510583/510586/510584

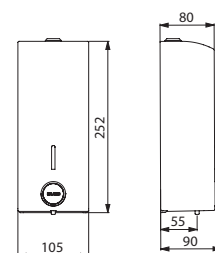

510580/510582/510581

Verdeler voor vloeibare zeep of hydro-alcoholische gel, met soepele bediening - 0,5 liter		
RVS 304 glanzend gepolijst	510583	
RVS 304 mat gepolijst	510586	
RVS 304 wit geëpoxeerd	510584	
Verdeler voor vloeibare zeep of hydro-alcoholische gel, met soepele bediening - 1 liter		
RVS 304 glanzend gepolijst	510580	
RVS 304 mat gepolijst	510582	
RVS 304 wit geëpoxeerd	510581	



Verdeler voor vloeibare zeep TC

Voor door-de-muur bevestiging



- **Vandalbestendig model voor montage in technische ruimte (TC)** tot 180 mm.
- Lichaam en drukknop in messing verchromd.
- Anti-drup systeem (waterdicht).
- **Mechanisme vergrendelbaar met inbusschroef.**
- **Voor reservoir op afstand** (geleverd zonder reservoir), met soepele aansluitslang 1,20 m.
- 10 jaar garantie.

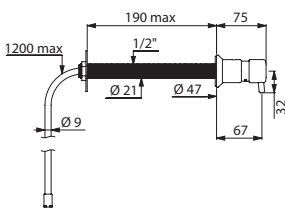

729150

Verdeler voor vloeibare zeep TC voor reservoir op afstand	729150	
--	---------------	--

Verdeler voor vloeibare zeep

Tafelmodel, rechte uitloop

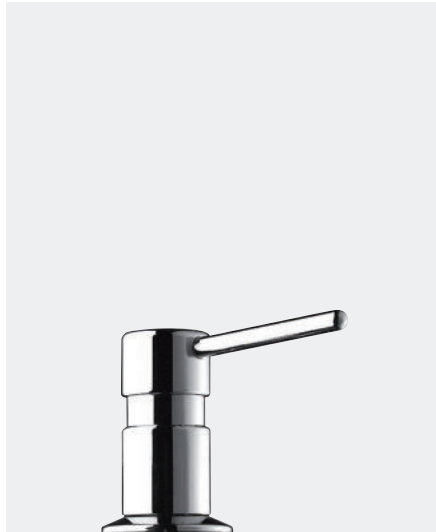

- **Compatibel met hydro-alcoholische gel:** enkel voor de modellen met reservoir (ref. 729008, 729508).
- Model voor installatie op wastafel.
- **Vandalbestendig model.**
- Lichaam en drukknop in messing verchromd.
- Anti-drup systeem (waterdicht).
- **Mechanisme vergrendelbaar met inbusschroef.**
- Vulbaar via bovenkant (d.m.v. losschroeven van de drukknop) of via de onderkant (d.m.v. losschroeven van het reservoir).
- 10 jaar garantie.

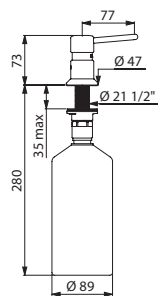

729008

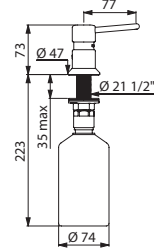

729508

Verdeler voor vloeibare zeep tafelmodel Rechte uitloop		
Met reservoir 1 liter	729008	
Met reservoir 0,5 liter	729508	
Met soepele aansluitslang 1,20 m voor reservoir op afstand	729108	

Verdeler voor vloeibare zeep

Tafelmodel, gebogen uitloop

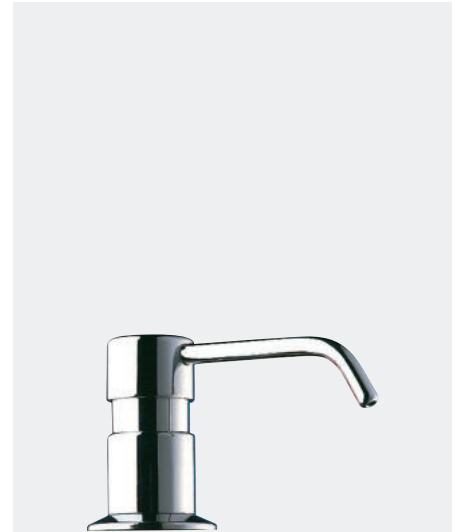

- **Compatibel met hydro-alcoholische gel:** enkel voor de modellen met reservoir (ref. 729012, 729512).
- Model voor installatie op wastafel.
- **Vandalbestendig model.**
- Lichaam en drukknop in messing verchromd.
- Anti-drup systeem (waterdicht).
- **Mechanisme vergrendelbaar met inbusschroef.**
- Vulbaar via bovenkant (d.m.v. losschroeven van de drukknop) of via de onderkant (d.m.v. losschroeven van het reservoir).
- 10 jaar garantie.

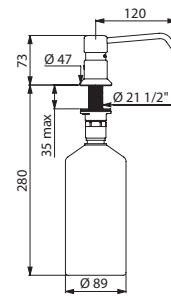

729012

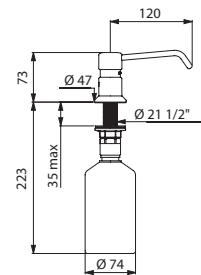

729512

Verdeler voor vloeibare zeep tafelmodel Gebogen uitloop		
Met reservoir 1 liter	729012	
Met reservoir 0,5 liter	729512	
Met soepele aansluitslang 1,20 m voor reservoir op afstand	729112	





- **Waterbesparing:** 90%
- **Comfort:** openen en temperatuurregeling op dezelfde drukknop, soepele bediening
- **Vandaalbestendig:** massief messing, strakke vormgeving

TEMPOMIX 3

Zelfsluitende wastafelmengkraan met soepele bediening



- **Soepele bediening.**
- **Temperatuurregeling en bediening op de drukknop.**
- **Zelfsluiting na ~7 seconden.**
- **Debiet ingesteld op 3 l/min** bij 3 bar, aanpasbaar tussen 1,5 en 6 l/min.
- **Vandaalbestendige kalkwerende straalbreker.**
- Lichaam in massief messing verchroomd.
- PEX flexibels F3/8" met filters en terugslagkleppen.
- Verstevigde bevestiging met 2 rvs staafjes.
- Regelbare temperatuurbegrenzing.
- Geschikt voor personen met beperkte mobiliteit.
- 10 jaar garantie.

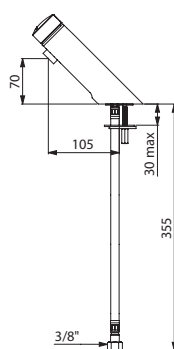

794100

TEMPOMIX

Zelfsluitende wastafelmengkraan



- **Soepele bediening.**
- **Temperatuurregeling en bediening op de drukknop.**
- **Zelfsluiting na ~7 seconden.**
- **Debiet ingesteld op 3 l/min** bij 3 bar, aanpasbaar tussen 1,5 en 6 l/min.
- **Kalkwerende straalbreker.**
- Lichaam in massief messing verchroomd.
- **Ergonomische greep in verchroomd metaal.**
- PEX flexibels F3/8" met filters en terugslagkleppen.
- Verstevigde bevestiging met 2 rvs staafjes.
- Regelbare temperatuurbegrenzing.
- 10 jaar garantie.

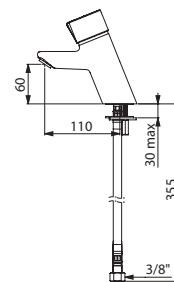

795100

TEMPOMIX 3 mengkraan op blad	794100
------------------------------	--------

Opties: comfort perlator
 Ingesteld op 1,4 l/min in fabriek voor de milieukeurmerken
 (voeg "LD" toe aan het eind van de referentie)

TEMPOMIX mengkraan op blad	795100
----------------------------	--------

Opties: comfort perlator
 Ingesteld op 1,4 l/min in fabriek voor de milieukeurmerken
 (voeg "LD" toe aan het eind van de referentie)





- **Waterbesparing:** 90%
- **Vandaalbestendig:** massief messing, verstevigde bevestiging, strakke vormgeving
- **Comfort:** temperatuurregeling met de temperatuurhendel op de zijkant, soepele bediening

TEMPOSOFT MIX 2

Zelfsluitende wastafelmengkraan op blad

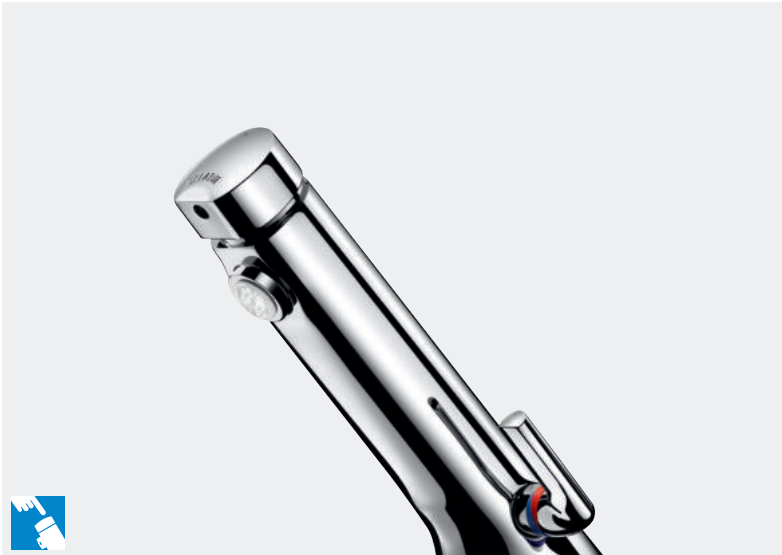

- Soepele bediening.
- Zelfsluiting na ~7 seconden.
- Debiet ingesteld op 3 l/min bij 3 bar, aanpasbaar tussen 1,5 en 6 l/min.
- Vandaalbestendige kalkwerende straalbreker.
- Lichaam in massief messing verchroomd.
- PEX flexibels F3/8" met filters en terugslagkleppen.
- Verstevigde bevestiging met 2 rvs staafjes.
- Temperatuurregeling op de zijkant van de mengkraan, met regelbare temperatuurbegrenzing.
- Geschikt voor personen met beperkte mobiliteit.
- 10 jaar garantie.



Standaard mengsleutel



Lange mengsleutel

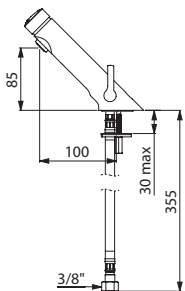

742510

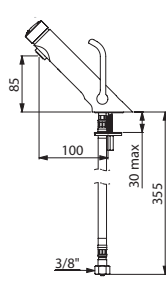

742510LH

TEMPOSOFT 2

Zelfsluitende wastafelkraan

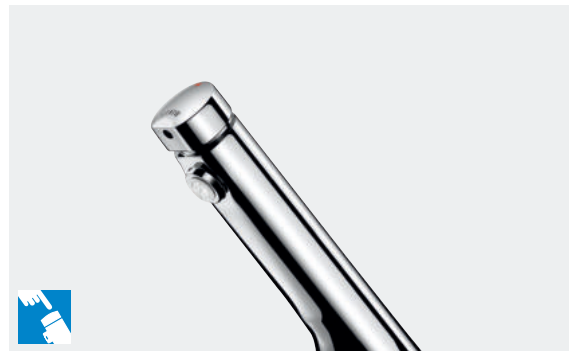

- Lichaam in massief messing verchroomd M1/2".
- Geleverd met een blauwe en rode aanduiding.

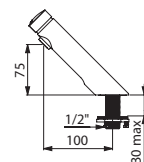

740300

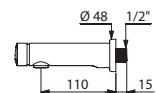

741500

TEMPOSOFT 2 kraan op blad

Verstevigde bevestiging met moer en 3 rvs schroeven	740300	
Bevestiging met contraoer	740500	

TEMPOSOFT 2 muurkraan

L.110 mm	741500	
L.150 mm	741550	
L.150 mm met contraoer	741555	

Voorzie een PREMIX voormenger

TEMPOSOFT MIX 2 mengkraan op blad

Standaard mengsleutel	742510	
Lange mengsleutel	742510LH	





- **Waterbesparing:** 90%
- **Comfort:** openen en temperatuurregeling op dezelfde drukknop, soepele bediening
- **Vandaalbestendig:** massief messing, strakke vormgeving

TEMPOMIX 3

Zelfsluitende wastafelmengkraan muurmodel met soepele bediening



- **Soepele bediening.**
- **Temperatuurregeling en bediening op de drukknop.**
- **Zelfsluiting na ~7 seconden.**
- **Debiet ingesteld op 3 l/min** bij 3 bar, aanpasbaar tussen 1,5 en 6 l/min.
- **Vandaalbestendige kalkwerende straalbreker.**
- Lichaam in massief messing verchromd.
- Filters en terugslagkleppen.
- Regelbare temperatuurbegrenzing.
- Geschikt voor personen met beperkte mobiliteit.
- 10 jaar garantie.

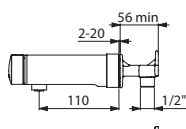

794050

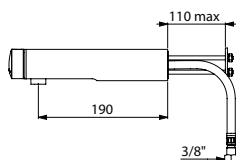

794155

Toevoeren ingebouwd

3 installaties mogelijk



In volle muur met betonsleuf

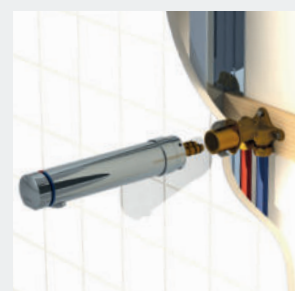

Wand met gipsplaat

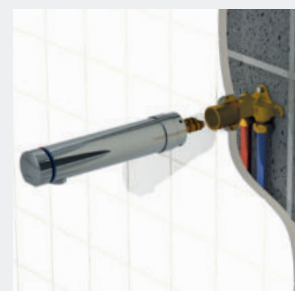

Op volle muur

Installatie door de muur met technische ruimte



TEMPOMIX 3 muurmengkraan		
Muurmodel (toevoeren ingebouwd) - 1/2"		
L.110 mm	794050	
L.190 mm	794055	
Installatie in technische ruimte - PEX flexibels 3/8"		
L.110 mm	794150	
L.190 mm	794155	

Opties: comfort perlator
 Ingesteld op 1,4 l/min in fabriek voor de milieukeurmerken (voeg "LD" toe aan het eind van de referentie)

OPLOSSINGEN VOOR HET DROGEN VAN DE HANDEN



Handdoekverdeler muurmodelVoor **500** handdoekjes

RVS 304 glanzend gepolijst



RVS 304 mat gepolijst



RVS 304 wit geëpoxideerd

- **Bacteriostatisch RVS 304.**
- Met slot en **standaard DELABIE sleutel.**
- Niveaucontrole.
- **Verdeelsysteem per eenheid.**
- **Inhoud: 500 eenheden.**
- Afmetingen: 120 × 275 × 360 mm.
- Afmetingen handdoekjes: open formaat 230 × 250 mm, opgevouwen formaat 115 × 250 mm.
- 10 jaar garantie.

Handdoekverdeler muurmodel - 500 eenheden		
RVS 304 glanzend gepolijst	510601P	
RVS 304 mat gepolijst	510601S	
RVS 304 wit geëpoxideerd	510601W	
Gestapelde handdoekjes, 180 eenheden per pakje	6606	

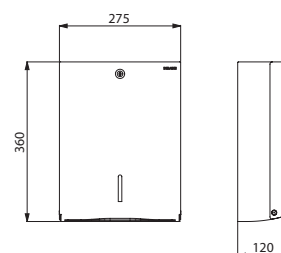

510601

Handdoekverdeler muurmodel - Groot formaat

Voor **750** handdoekjes



- Met slot en **standaard DELABIE sleutel**.
- Niveaucontrole.
- **Inhoud: 750 eenheden.**
- Dikte metaal: 1 mm.
- Afmetingen: 130 × 275 × 450 mm.
- Afmetingen handdoekjes: open formaat 230 × 250 mm, opgevouwen formaat 115 × 250 mm.
- 10 jaar garantie.

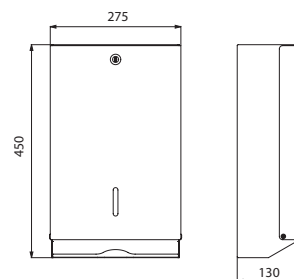

6601/6607D/6602

Handdoekverdeler muurmodel - Groot formaat - 750 eenheden		
Rvs glanzend gepolijst	6601	
Rvs mat gepolijst	6607D	
Wit geëpoxeerd	6602	
Gestapelde handdoekjes, 180 eenheden per pakje	6606	

Afvalrecipiënt voor handdoekjes en gebruikt papier

Met afsluitklep, **16 liter**



- **Bevestigingssysteem voor vuilniszakje in recipiënt.**
- Met slot en **standaard DELABIE sleutel**.
- Afsluitklep in glanzend gepolijst rvs.
- Inhoud: 16 liter.
- Dikte metaal: 1 mm.
- Afmetingen: 130 × 275 × 475 mm.
- 10 jaar garantie.

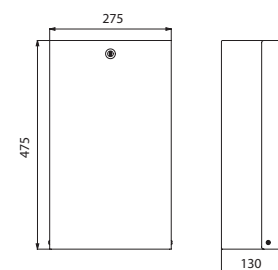

6611/6617/6612

Afvalrecipiënt muurmodel 16 liter voor handdoekjes en gebruikt papier		
Rvs glanzend gepolijst	6611	
Rvs mat gepolijst	6617	
Wit geëpoxeerd	6612	

Rechthoekige afvalkorf muurmodel

Zonder deksel, **38 liter**



- **Verstevigd model.**
- **Bacteriostatisch RVS 304.**
- Inhoud: 38 liter.
- Dikte rvs: 1 mm.
- Afmetingen: 160 × 400 × 590 mm.
- 10 jaar garantie.

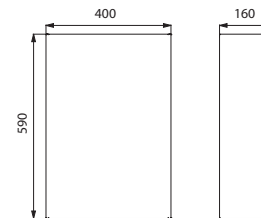

510463

Afvalkorf muurmodel 38 liter zonder deksel		
RVS 304 glanzend gepolijst	510463P	
RVS 304 mat gepolijst	510463S	

Rechthoekige afvalkorf muurmodel

Zonder deksel, **25 liter**



- **Verstevigd model.**
- **Bacteriostatisch RVS 304.**
- Inhoud: 25 liter.
- Dikte rvs: 1 mm.
- Afmetingen: 155 × 355 × 460 mm.
- 10 jaar garantie.

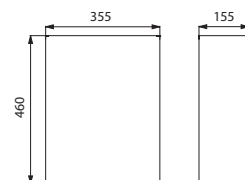

510461

Afvalkorf muurmodel 25 liter zonder deksel		
RVS 304 glanzend gepolijst	510461P	
RVS 304 mat gepolijst	510461S	



SPEEDJET 2 handendroger met dubbele luchtstraal en HEPA filter

Zonder reservoir



- Handendroger met dubbele luchtstraal.
- **Ultrasnelle droogtijd:** 10 tot 12 seconden.
- **HEPA filter:** 99,99% van de bacteriën in de lucht wordt opgevangen en er wordt een zuivere lucht geblazen.
- **Geen reservoir:** gemakkelijk te onderhouden en reinigen. **Nieuw automatisch verwijderingsproces van het afgeblazen water** door verdamping en sterilisatie. Voorkomt dat een tank met afvalwater geleegd moet worden of dat water op de muur of grond terecht komt.
- **Antibacterieel ABS** voor een maximale hygiëne.
- Comfort: warme lucht.
- Automatische inwerkingstelling d.m.v. infrarood detectie.
- Intelligente technologie: sluit automatisch bij het verwijderen van de handen.
- **Anti-blokkeerveiligheid:** stopt automatisch bij ononderbroken gebruik langer dan 30 seconden.
- **Eenvoudig onderhoud:** waarschuwingslampjes geven eventueel onderhoud aan (vervangen HEPA filter, aanwezigheid van een voorwerp dat de werking blokkeert,...).
- **Energiebesparing:** de verwarmingsweerstand stopt automatisch vanaf een temperatuur > 25°C.
- Beperkt energieverbruik: vermogen 1.050 W in modus zonder verwarming, 1.550 W in verwarmingsmodus.
- 220-240 V~ / **50-60 Hz.**
- Luchtverplaatsing: 61 l/s. Luchtsnelheid: 540 km/h.
- Geluidsniveau: 66 dBA.
- Afmetingen: 180 × 320 × 540 mm.
- Gewicht: 7,2 kg.
- Klasse II, IP21.
- CE.
- **Garantie: 3 jaar.**



**Ultrasnelle droogtijd
10 tot 12 sec**

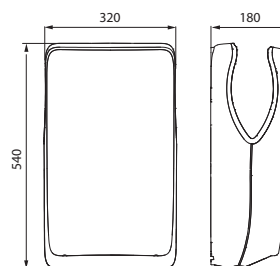

510623

SPEEDJET 2 handendroger met dubbele luchtstraal		
Antraciet grijs	510623C	
Mat wit	510623W	
HEPA filter	510623F	

OPLOSSINGEN VOOR ZORGINSTELLINGEN



Elektronische mengkraan TEMPOMATIC MIX BIOCLIP 20871T1 - Ronde waskom HEMI 120490

Elektronische verdeler van zeep of hydro-alcoholische gel 512066S - Handdoekverdeler 510601S - Rechthoekige afvalkorf, muurmodel 510461S

Elektronische mengkraan TEMPOMATIC MIX

Op netspanning of batterijen, met draaibare uitloop



- **Individuele elektronische sturing IP65.**
- **Stroomtoevoer op netspanning met transfo 230/12 V of op 123 Lithium 6 V batterijen.**
- Schokbestendige aanwezigheidsdetectie met infrarood technologie.
- **Demonteerbare** wegwerpbare **uitloop** in recycleerbaar Hostaform® L.180 op de BIOCLIP modellen.
- **Lichaam en uitloop met gladde binnenkant** (beperkt bacterievorming).
- **Configureerbare periodieke spoeling** (ingesteld op ~60 sec elke 24h na laatste gebruik).
- Referenties 20164T1, 20464T1 en 20871T1: **debiet beperkt op 5 l/min** bij 3 bar, referenties 20164T4, 20464T4 en 20871T3: **debiet beperkt op 9 l/min** bij 3 bar.
- Lichaam in massief messing verchroomd met verstevigde bevestiging met 2 rvs staafjes.
- Temperatuurregeling met hygiënische hendel L.100.
- PEX flexibels met filters en elektroventielen M3/8".
- Anti-blokkeerveiligheid in stromende toestand.
- Elektroventielen voor de mengkamer.
- **NF M (Medische omgeving) gecertificeerd.**

Twee sluitingsmogelijkheden voor de modellen op netspanning:

- > **Standaard modus:** ingestelde looptijd, automatische sluiting.
- > **ON/OFF modus:** sluiting door de gebruiker of zelfsluiting na 30 min.

Het is mogelijk een thermische spoeling uit te voeren.

Professioneel advies: plaats de detectie op de zijkant van de kraan in ON/OFF modus.

TEMPOMATIC MIX mengkraan met demonteerbare uitloop		
Stroomtoevoer op netspanning		
BIOCLIP, H.160 L.180	20871T1	
BIOCLIP, H.300 L.180	20871T3	
H.165 L.160	20164T1	
H.305 L.250	20164T4	
Op batterijen		
H.165 L.160	20464T1	
H.305 L.250	20464T4	

Opties: BIOFIL filterende patronen (zie pagina 41),
 rvs uitlopen of BIOFIL filterende uitlopen (zie pagina 40)

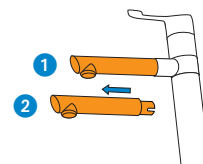
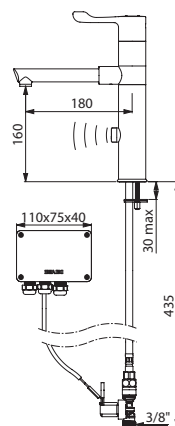
**BIOCLIP mengkranen snel en eenvoudig te installeren:**

- 1 Trek de uitloop uit de kraan.
- 2 Plaats een andere uitloop in de plaats.

20871T1

BIOFIL uitloop tegen legionella en alle kiemen

Filterende uitloop voor specifiek gebruik



- Uitloop voor specifiek gebruik met sterilisatiegraad **0,1 µm**.
- **Wordt geïnstalleerd in de plaats van de demonteerbare BIOCLIP uitloop** (zonder hulpmiddel of zonder afsluiten van de watertoevoer).
- Holle vezels in polyethyleen hydrofiel.
- Filteroppervlak: 1.200 cm².
- Filterdebiet: 6 l/min* bij 3 bar (enkel de filter, zonder debietbegrenzer in de kraan).
- Maximale druk bij toevoer: 5 bar.
- Maximale levensduur: **62 dagen** na installatie.
- Geschikt en bestand tegen het uitvoeren van thermische en chemische spoelingen.
- **Bestaat in twee uitvoeringen:**
 - **Steriele antibacteriële filters met CE-markering**, klasse I: ref. 20040.10P met individuele steriele verpakking.
 - **Niet-steriele antibacteriële filters met CE-markering**, klasse I: ref. 30040.10P met individuele niet-steriele verpakking.
- Gewicht: 40 g.

* Gemiddeld debiet op de levensduur van het product.

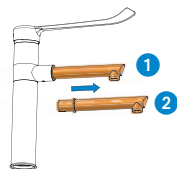

Snel en eenvoudig te installeren:

- 1 Trek de BIOFIL uitloop uit de kraan.
- 2 Plaats een andere filterende uitloop in de plaats.



20040.10P/30040.10P

10 BIOFIL uitlopen tegen legionella en alle kiemen		
Steriel, CE	20040.10P	
Niet-steriel, CE	30040.10P	

Aanvullende producten

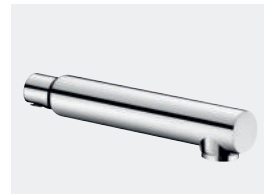

BIOCLIP uitlopen in rvs

- **Demonteerbare uitloop** voor reiniging/desinfectie of autoclaaf.
- Hygiënische straalbreker, geschikt voor het plaatsen van een filter (zie *BIOFIL patroon pagina 41*).

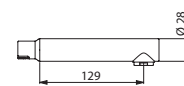

20002

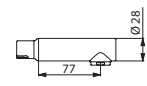

20003

2 demonteerbare uitlopen in rvs Ø 28		
L.129	20002	
L.77	20003	



Wegwerpbare BIOCLIP uitlopen

- **Demonteerbare** wegwerpbare uitloop in recycleerbaar Hostaform[®] met stervormige straalbreker.

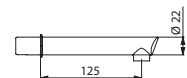

20015

15 demonteerbare wegwerpbare uitlopen L.125, Ø 22		
	20015	

BIOFIL patroon tegen legionella en alle kiemen

Filterend patroon voor specifiek gebruik



- Patroon voor specifiek gebruik met sterilisatiegraad **0,1 µm**.
- Holle vezels in polyethyleen hydrofiel.
- Filteroppervlak: 1.400 cm².
- Filterdebiet: 12 l/min* bij 3 bar (enkel de filter, zonder debietbegrenzer in de kraan).
- Maximale druk bij toevoer: 5 bar.
- Maximale levensduur: **62 dagen** na installatie.
- Geschikt en bestand tegen het uitvoeren van thermische en chemische spoelingen.
- **Bestaat in twee uitvoeringen:**
 - **Steriele antibacteriële filters met CE-markering**, klasse I: ref. 20050A.10P, 20050P.10P en ref. 20051A.10P, 20051P.10P met individuele steriele verpakking.
 - **Niet-steriele antibacteriële filters met CE-markering**, klasse I: ref. 30050A.10P en 30050P.10P en ref. 30051A.10P en 30051P.10P met individuele niet-steriele verpakking.
- Gewicht: 80 g.

* Gemiddeld debiet op de levensduur van het product.



regenstraal



rechte straal

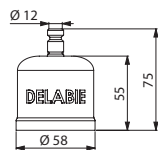

20050A.10P/30050A.10P
20051A.10P/30051A.10P

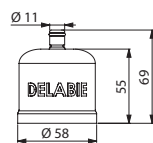

20050P.10P/30050P.10P
20051P.10P/30051P.10P

10 BIOFIL patronen tegen legionella en alle kiemen

A patronen (zonder dichtingsring)

Steriel, CE, regenstraal	20050A.10P
Steriel, CE, rechte straal	20051A.10P
Niet-steriel, CE, regenstraal	30050A.10P
Niet-steriel, CE, rechte straal	30051A.10P

P patronen (met dichtingsring)

Steriel, CE, regenstraal	20050P.10P
Steriel, CE, rechte straal	20051P.10P
Niet-steriel, CE, regenstraal	30050P.10P
Niet-steriel, CE, rechte straal	30051P.10P

Aanvullende producten



Snelkoppeling voor A patroon

Ref. 20050A.10P/30050A.10P
Ref. 20051A.10P/30051A.10P

- Snelkoppeling voor de installatie van A patronen (zonder gereedschap en zonder afsluiten van de watertoevoer).

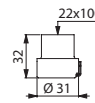

820022



820023

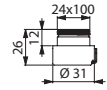

820024

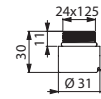

820025

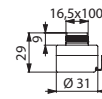

820026

Snelkoppeling voor BIOFIL patroon A

F22/100	820022	
M24/100	820024	
M1/2"	820023	
M24/125	820025	
M16,5/100	820026	



Snelkoppeling voor P patroon

Ref. 20050P.10P/30050P.10P
Ref. 20051P.10P/30051P.10P

- Snelkoppeling voor de installatie van P patronen (zonder gereedschap en zonder afsluiten van de watertoevoer).

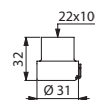

820122



820124

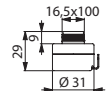

820126

Snelkoppeling voor BIOFIL patroon P

F22/100	820122	
M24/100	820124	
M16,5/100	820126	

De algemene verkoopvoorwaarden zijn van toepassing voor alle klanten.**BESTELLINGEN EN PRIJSOFFERTES:**

Zullen worden uitgevoerd in volgorde van ontvangst. Wij aanvaarden geen bestellingen met open raamovereenkomst of met levering op afroep. Elke doorgestuurde bestelling houdt de aanvaarding van onze algemene verkoopvoorwaarden in en verwerpt alle mogelijke andere clausules vermeld op de documenten van de klant zelf. De klant verbindt zich t.o.v. ons van zodra we zijn bestelling ontvangen. Deze kan niet meer geannuleerd worden. De bestellingen worden geregistreerd zonder verplichting om deze compleet en in één keer uit te leveren. Onze commerciële medewerkers zijn niet bevoegd om mondeling bijkomende overeenkomsten af te sluiten noch mondelinge garanties te geven die de inhoud van het geschreven contract overstijgen. Bij wanbetaling of laattijdige betaling van een levering, behouden wij ons het recht de werven of lopende bestellingen te annuleren, zonder mogelijkheid van verhaal voor de klant. Bij elke verandering in de situatie van de klant, behouden wij ons het recht de lopende bestellingen te annuleren of garanties te eisen.

Onze offertes zijn geen bestekbeschrijvingen; het ingenieursbureau en de professionele installateur, zijn verantwoordelijk voor de keuze van de producten in functie van de toepassing, de huidige wetgeving en de best beschikbare technieken (BBT).

PRIJZEN:

De goederen worden gefactureerd aan de voorwaarden geldig op de dag van verzending. Prijzen worden vrijblijvend meegedeeld onder voorbehoud van koers- of takswijzigingen en kunnen zonder voorafgaandelijke melding aangepast worden, afhankelijk van de economische omstandigheden. Prijsstijgingen zullen 1 maand voor de toepassing ervan meegedeeld worden en zijn van toepassing op de lopende offertes en bestellingen.

Franco verzending van alle bestellingen die binnen de Benelux geleverd worden, uitgezonderd dringende leveringen.

BETALINGEN:

De betalingsvoorwaarden worden bepaald bij het openen van een account, in functie van het land en afhankelijk van de kredietverzekering.

Wij geven geen korting voor voorafbetalingen.

Iedere betaling, hetzij gedeeltelijk, hetzij geheel, dient strikt voor de gestelde vervaldag uitgevoerd te worden. Ingeval van gedeeltelijke of volledige wanbetaling op genoemde vervaldag, is de klant automatisch en zonder ingebrekestelling, gehouden tot het betalen van een boetebeding gelijk aan 20% van het bedrag van de bestelling met minimum van € 125, en van verwijlresten tegen 1,25% per maand, waarbij geen afbreuk wordt gedaan aan de mogelijke vordering van bijkomende schadevergoeding.

In geval van laattijdige betaling, kan in de plaats van de geldende voorwaarden een contante betaling geëist worden. Wij aanvaarden geen debetnota's, alleen onze kredietnota's hebben een legale waarde.

LEVERINGSTERMIJN:

De leveringsstermijnen worden ter titel van inlichting gegeven en houden geen enkele verantwoordelijkheid in, gezien de mogelijke risico's en onvoorziene omstandigheden in productie. Er wordt uitdrukkelijk tussen contractanten overeengekomen dat alle vertraging ten gevolge van uitzonderlijke omstandigheden of omstandigheden buiten onze wil om beschouwd worden als overmacht. Een vertraging in de levering kan geen aanleiding geven tot het betalen van een schadevergoeding of het weigeren van de goederen.

VERZENDINGEN:

Wij organiseren geen leveringen op de werf.

Voor een levering buiten de Benelux zijn de port- en verpakingskosten voor rekening van de koper. Behoudens anders vermeld op de factuur die de goederen vergezelt, reizen de goederen steeds op risico en gevaar van de klant wat ook de verzendingswijze is, zelfs bij een franco levering. De transporteur is verantwoordelijk voor de verzending van de goederen en de klant wordt geacht de goederen te controleren. In geval van vertraging, ontbrekende goederen, beschadiging of andere tekortkomingen is de klant verplicht de nodige stappen te ondernemen en de transporteur in gebreke te stellen door op het transportbewijs (digitaal of op papier) de eventuele gebreken te vermelden EN aan de hand van aangetekend schrijven met ontvangstbevestiging binnen 72uur. Een kopie van dit schrijven dient ons bezorgd te worden.

KLACHTEN:

Geen enkele klacht wordt aanvaard wanneer deze niet binnen de 8 dagen na ontvangst van de goederen schriftelijk is toegestuurd. Een defect onderdeel of tekorten in de levering kunnen geen aanleiding geven tot het volledig weigeren van de levering.

EIGENDOMSVOORBEHOUD:

De verkoper behoudt de volle eigendom van de goederen tot de volledige betaling ervan. De wanbetaling van één der verschuldigde bedragen op de vervaldag kan de terugvordering van de goederen tot gevolg hebben.

De koper draagt echter vanaf de levering zoals bedoeld in de paragrafen «Leveringstermijn» en «Klachten», alle risico's op verlies of vernietiging alsook de verantwoordelijkheid m.b.t. de schade die hierdoor veroorzaakt zou kunnen worden.

GARANTIE EN VERANTWOORDELIJKHEID:

De garantie voor onze producten geldt op fabricagefouten, gedurende een periode van 10 jaar, met inbegrip van het elektronisch kraanwerk en uitgezonderd de elektrische apparaten en accessoires (handdrogers,...) waarvoor een garantie van 3 jaar geldt, en voor de producten met een vervaldatum. De garantietermijn gaat in vanaf de aankoopdatum, mits voorlegging van het aankoopbewijs voorzien van de stempel van de verkoper of de aankoopfactuur.

De garantie is beperkt tot het vervangen of herstellen van de onderdelen waarvan na onderzoek door onze diensten de fabricagefout werd erkend, met uitzondering van alle kosten voor beschadiging, demonteren, transport of andere vergoedingen welke dan ook. De arbeidskosten zijn niet voor onze rekening.

Schadegevallen of waterschade ten gevolge van fabricagefouten worden gedekt door een burgerlijke productaansprakelijkheidsverzekering.

De garantie kan niet worden ingeroepen en wij wijzen elke verantwoordelijkheid af in volgende gevallen:

- een installatie die niet volgens de regels der kunst en de vermelde technische specificaties werd uitgevoerd;
- slijtagestukken;
- niet-naleving van de installatievoorschriften of de gebruiks- en onderhoudshandleiding;
- externe factoren bijvoorbeeld: reinigings- en schuurmiddelen, invloed van agressief kalkhoudend water, vreemde voorwerpen (steentjes, zand, bramen, kalkdeeltjes, enz.), elektrolyse of chemicaliën.
- nalatigheid m.b.t. de controle, opslag of het onderhoud;
- een wijziging die door de klant of door een derde werd aangebracht aan het product zonder onze voorafgaande toestemming, of een wijziging uitgevoerd met niet-originele stukken of onderdelen.
- vervallen producten.

De waterdichtheid van de verbindingen en aansluitingen bij het plaatsen van het product valt onder de verantwoordelijkheid van de professionele persoon die de plaatsing uitvoert en dienen door deze laatste verzekerd te worden.

Zijn uitgesloten van de garantie: dichtingen, kleppen en rubber onderdelen. Deze zullen echter in het geval de garantie van toepassing is, wel geleverd worden. Oppervlaktebehandelingen behalve die in chroom en nikkel maken eveneens geen deel uit van de garantie.

Wanneer een product niet door hetzelfde product kan worden vervangen omwille van het stopzetten of wijzigen van de productie ervan, zal een product met dezelfde gebruikseigenschappen geleverd worden. De toepassing van de garantie heeft niet het verlengen ervan tot gevolg. In elk geval blijft de wettelijke garantie op de verborgen gebreken van toepassing.

WISSELSTUKKEN:

De wisselstukken en mechanismen die onmisbaar zijn voor de goede werking van onze artikelen worden bij ons op voorraad gehouden zolang de garantie loopt. Een overzicht van de betrokken referenties vindt u op de laatste pagina's van de catalogus.

TERUGSTUREN VAN GOEDEREN:

Het terugsturen van goederen moet gebeuren na ons voorafgaandelijk akkoord onder voorbehoud van goede staat van de goederen (wordt onderzocht door onze diensten na ontvangst ervan). De goederen worden naar onze fabriek* teruggestuurd, port betaald door de afzender en in een degelijke verpakking.

De goederen geleverd sinds minder dan 1 maand worden teruggenomen op basis van de gefactureerde prijs. Na 1 maand, wordt een forfaitair bedrag afgetrokken als algemene kost voor controle, terug in stock nemen en boekhouding. In alle gevallen zullen de kosten vermeerderd worden met de kosten van het herstellen van het product. Terugname van goederen is uitgesloten in volgende gevallen: producten die geschrapt zijn uit het assortiment, op maat gemaakte producten, technische of esthetische evolutie van het product sinds de aankoopdatum, gekraakte of beschadigde producten, aankoopdatum meer dan een jaar, producten met een vervaldatum. In geval deze producten toch naar DELABIE worden teruggestuurd, zullen deze onmiddellijk vernietigd/gerecyceld worden en zullen ze dus niet naar de klant worden teruggestuurd. Barema van forfaitaire aftrek:

- retours < 1 maand: terugname tegen gefactureerde prijs
- retours tussen 1 maand en 3 maanden: - 15%
- retours tussen 3 maand en 1 jaar: - 30%
- retours > 1 jaar: geen terugname mogelijk.

- Retour zonder voorafgaande toestemming: extra aftrek van 5% van de handelswaarde met een minimum van 50 € excl. BTW.

* DELABIE S.C.S.

18, rue du Maréchal Foch
80130 Friville Escarbotin – FRANKRIJK

ONDERHOUD - REINIGING:

Uitsluitend met licht zeephoudend water, met een zachte doek of spons, spoelen en goed drogen. Nooit schuurmiddelen, chloorhoudende middelen (op basis van zoutzuur) of kleurstoffen gebruiken.

BEELDMATERIAAL EN TEKENINGEN:

Al onze foto's, tekeningen en schema's worden gegeven ter titel van inlichting en kunnen zonder voorafgaandelijke kennisgeving gewijzigd worden. Wij behouden ons het recht onze producten te wijzigen zonder voorafgaandelijke kennisgeving en zonder dat dit aanleiding kan geven tot klachten. Dit geldt eveneens voor alle vermeldingen, afmetingen, inlichtingen terug te vinden op onze diverse documenten, catalogi, handleidingen, tarieven, internetsites, die op elk ogenblik gewijzigd of afgeschaft kunnen worden zonder voorafgaandelijke melding.

INTELLECTUELE EIGENDOM EN GEBRUIK VAN INHOUD:

De inhoud (zoals, bijvoorbeeld informatie, teksten, grafieken, gegevens, afbeeldingen, foto's, beelden, video's en geluidsfragmenten, en de vorm van deze elementen en van onze catalogi, websites...) is beschermd en valt onder het auteursrecht en/of andere intellectuele eigendomsrechten. De inhoud is eigendom van hun respectieve uitgevers. Het kopiëren, reproduceren, weergeven, gebruiken, aanpassen, wijzigen, veranderen, vertalen, verdelen van de inhoud, geheel of gedeeltelijk en op welke wijze dan ook, of ze eigendom zijn van DELABIE Benelux bvba of van een derde die de gebruiksrechten heeft overgedragen aan DELABIE Benelux bvba, is illegaal. Dit met uitzondering van beperkte rechten die u hieronder worden verleend en/of het kopiëren voor eigen gebruik, voorbehouden aan de kopist.

De inhoud zoals voorgesteld in onze communicatie en commerciële middelen kunnen zonder kennisgeving worden gewijzigd en worden verstrekt zonder enige vorm van garantie, expliciet of impliciet en kan geen aanleiding geven tot enig recht op schadevergoeding. Beveiligde inhoud kan worden geïdentificeerd door de volgende auteursrechtvermeldingen: © of «Alle rechten voorbehouden».

De namen en logo's die worden weergegeven in onze catalogi en op onze websites zijn geregistreerde handelsmerken. Deze onderscheidende merken zijn exclusieve eigendom van DELABIE Benelux bvba of van derden die de rechten hebben verleend aan DELABIE Benelux bvba. Elk gebruik, volledige of gedeeltelijke reproductie of imitatie van deze merken is niet toegestaan zonder voorafgaande uitdrukkelijke toestemming van DELABIE Benelux bvba.

Wijzigen en aanpassen van de inhoud of het gebruik ervan voor andere doeleinden dan de toegestane doeleinden, vormen een inbreuk op de auteursrechten van DELABIE Benelux bvba of van derden. DELABIE Benelux bvba verleent u het recht, binnen de volgende beperkingen, content te downloaden en te verdelen

- wanneer de download-optie bestaat
- voor niet-commerciële doeleinden
- te goeder trouw

- mits intact houden van de vermeldingen van eigendom en de datum van publicatie of van beschikbaar stellen, zoals aangegeven op de content, indien dergelijke informatie wordt weergegeven. Dit recht mag in geen geval worden geïnterpreteerd als een vergunning, in het bijzonder betreffende merken van auteursrechten op voornoemde inhoud.

BESCHERMING VAN PERSOONLIJKE GEGEVENS:

In overeenstemming met de Algemene verordening gegevensbescherming (AVG), doet DELABIE er alles aan om het verzamelen van persoonlijke gegevens en het bewaren ervan tot het strikt noodzakelijke te beperken. DELABIE gebruikt deze gegevens uitsluitend voor eigen gebruik om het commercialiseren van haar producten mogelijk te maken. Ze worden in geen geval overgedragen aan derden.

Een recht op toegang, rectificatie, verwijdering en verzet tegen de behandeling, evenals een recht op de beperking en de overdraagbaarheid van uw persoonlijke gegevens is mogelijk op verzoek aan de DELABIE Data Protection Officer via e-mail (DPO) (dpo@delabie.fr) of per ondertekend schrijven, vergezeld van een kopie van een identiteitskaart, naar het volgende adres : DELABIE BENELUX – Kommenstraat 20 – 1070 BRUSSEL – BELGIË.

TERRITORIALE EXCLUSIVITEIT:

In de meeste landen heeft onze onderneming exclusieve akkoorden afgesloten met invoerders en verdelers. In dit kader kunnen onze klanten onze producten niet verdelen buiten hun nationale grondgebied, tenzij met uitzonderlijk en voorafgaand akkoord. Onze marktovereenkomst is exclusief voor de Benelux zone.

RECHTSPRAAK:

In geval van geschil, zijn de Rechtbanken te BRUSSEL en het Vrederecht van het Tweede Kanton te BRUSSEL bevoegd; nochtans, behoudt DELABIE Benelux bvba, zowel als eiseres als verweerster, de mogelijkheid de verzending te eisen naar de bevoegde rechtsmacht, hetzij omwille van de wettelijke beschikkingen, hetzij bij toepassing, zelfs onrechtstreeks, van contractuele beschikkingen of andere algemene of bijzondere voorwaarden.

Ontdek alle andere oplossingen
zonder manueel contact op **delabiebelux.com**



Douches

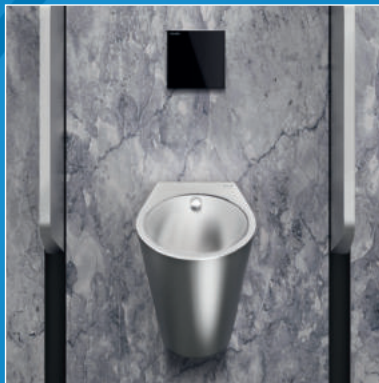

Urinoirs



Toiletkranen
met directe spoeling

Beschikbare documentatie:

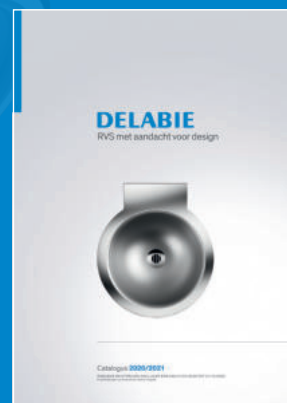

DELABIE

Kommenstraat 20
1070 BRUSSEL - BELGIË
DELABIE Benelux bvba – BE 0501 668 657

delabiebelux.com



DOC206NL_06/2020